

**Serie 4, Inbouw  
koel-vriescombinatie, 177.2 x 54.1  
cm, Vlakscharnier  
KIV86SFE0**



**De ruime inbouw koel-vriescombinatie met  
VitaFresh XXL om groente en fruit langer  
vers te houden.**

- **Low Frost:** minder vaak ontdooien dankzij minder ijsvorming - bespaart tijd, moeite en energie.
- **SuperVriezen-functie:** beschermt diepvriesproducten tegen ontdooien.
- **Ledverlichting:** al je etenswaren perfect zichtbaar.
- **Eco Airflow:** optimale luchtcirculatie en een constant temperatuurniveau in het koelvak.

Energieklasse: .....E  
 Gemiddeld jaarlijks energieverbruik in kilowattuur per jaar (kWh/a) 29 kWh/jaar  
 Totaal volume vriesgedeelte: ..... 84 l  
 Totaal volume koelgedeelte: ..... 183 l  
 Geluidsniveau: ..... 35 dB(A) re 1 pW  
 Geluidsniveaукlasse: ..... B  
 Inbouw/vrijstaand: ..... Inbouw  
 Meubelkeur opties: ..... Niet mogelijk  
 Hoogte: ..... 1772 mm  
 Breedte: ..... 541 mm  
 Diepte: ..... 548 mm  
 Inbouwafmetingen (hxbxd): ..... 1775.0 x 560 x 550 mm  
 Nettogewicht: ..... 53.4 kg  
 Minimale smeltveiligheid: ..... 10 A  
 Draairichting deur: ..... Rechts verwisselbaar  
 Spanning: ..... 220-240 V  
 Frequentie: ..... 50 Hz  
 Lengte elektriciteitsnoer: ..... 230.0 cm  
 Aantal compressoren: ..... 1  
 Aantal afzonderlijke koelsystemen: ..... 1  
 Ventilator vriesgedeelte: ..... Nee  
 Deurscharnieren verwisselbaar: ..... Ja  
 Aantal verstelbare draagplateaus in koelgedeelte: ..... 3  
 Flessenrooster: ..... Ja  
 No-frost systeem: ..... Nee  
 Type installatie: ..... Volledig geïntegreerd

KSZB6R00 Flessenrooster  
 KSZGGM00 :



## **Serie 4, Inbouw koel-vriescombinatie, 177.2 x 54.1 cm, Vlakscharnier KIV86SFE0**

### **De ruime inbouw koel-vriescombinatie met VitaFresh XXL om groente en fruit langer vers te houden.**

---

#### **Prestaties en verbruik:**

- Energie efficiëntieklasse: E
- Energie: 229 kWh p/j
- Totale inhoud: 267 liter
- Geluidsniveau: 35 dB

#### **Algemene informatie:**

- Geluidsalarm bij open deur
- Elektronische temperatuurregeling met led-indicatie
- Vlakscharniersysteem, geen SoftClose

#### **Koelruimte:**

- Netto inhoud koelruimte: 183 liter
- SuperKoelen met automatische uitschakeling
- 4 veiligheidsglas plateaus, waarvan 3 in hoogte verstelbaar
- Ledverlichting in koelgedeelte
- Verchroomd flessenrooster

#### **Vershoudsysteem:**

- 1 VitaFresh-lade met luchtvochtigheidsregeling: groente en fruit blijven langer vers en vitaminerijk.

#### **4-Sterren vriesruimte:**

- Netto inhoud vriesruimte: 84 liter
- SuperVriezen
- 3 transparante vriesladen
- Invriescapaciteit: 4.2 kg per 24 uur
- Bewaartijd bij storing: 9 uur

#### **Technische specificaties:**

- Inbouwmaten (hxbxd):
- 177.5 x 56 x 55 cm
- Afmetingen (hxbxd):
- 177 x 54 x 55 cm
- Klimaatklasse: SN-ST
- Draairichting deur rechts, verwisselbaar
- Netspanning 220 - 240 V

#### **Toebehoren:**

- eiervak, ijsblokjesvorm

**Serie 4, Inbouw**  
**koel-vriescombinatie, 177.2 x 54.1**  
**cm, Vlakscharnier**  
**KIV86SFE0**

Afmeting in mm

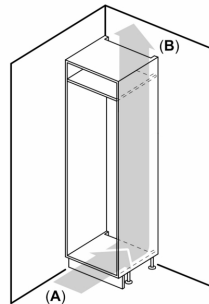
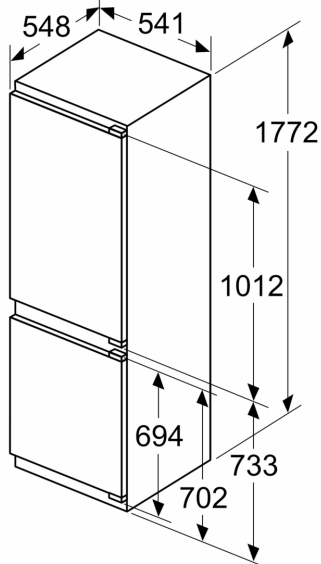

A: Air inlet  $\geq 200 \text{ cm}^2$ ; Ventilation options  
 B: Air outlet  $\geq 200 \text{ cm}^2$ ; Ventilation options

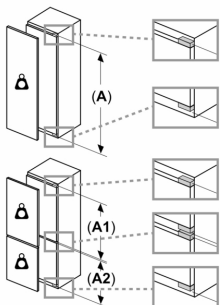
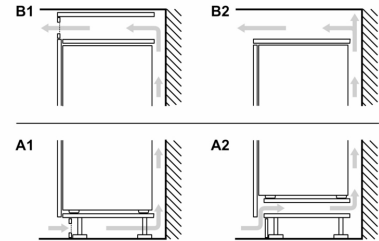

**Maximaal toegestaan gewicht van de fronten van de eenheden**

Gemonteerde fronten van eenheden die het toegestane gewicht overschrijden kunnen schade veroorzaken en resulteren in functionele beperkingen van de scharnieren

**Δ** Gewicht  
 A: Hoogte van de apparaatdeur inclusief scharnieren in mm  
 B: Ongedempt scharnier, eenheidfront in kg

C: Gedempt scharnier, front van de eenheid in kg

D: Aanvullende mogelijke belasting in kg met heavy load set

|           | A  | B  | C | D         |
|-----------|----|----|---|-----------|
| 1500-1750 | 22 | 22 |   |           |
| 720-1400  | 19 | 19 |   |           |
| A1        | 15 | 19 |   | B+5 / C+5 |
| A2        | 15 | 19 |   |           |

Afmeting in mm

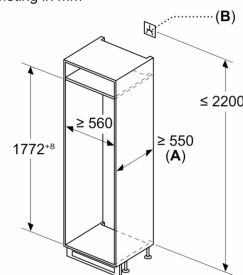

A:  $\geq 560$  mm (aanbevolen)  
 B: Stopcontact

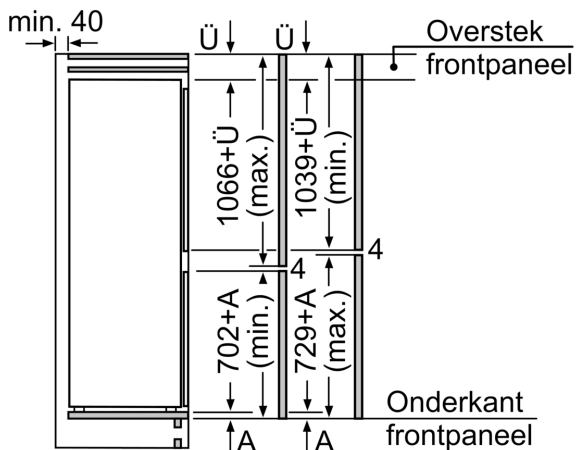

Afmeting in mm

Aanbeveling tussenruimtes voor vlakscharnier

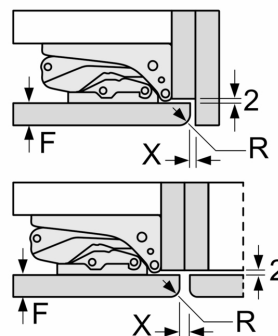

|       | F   | R   | X |
|-------|-----|-----|---|
| 16-19 | 0-3 | 2,5 |   |
| 20    | 0-1 | 3   |   |
|       | 2-3 | 2,5 |   |
| 21    | 0-1 | 3   |   |
|       | 2-3 | 2,5 |   |
| 22    | 0   | 4   |   |
|       | 1   | 3,5 |   |
|       | 2-3 | 3   |   |

De aangegeven meubeldeurmaten gelden voor een deurnaad van 4 mm.

Afmeting in mm

De in de tabel aanbevolen tussenruimtes moeten worden aangehouden, om een botsingsvrije opening van de apparaatdeuren te waarborgen en beschadiging aan keukenmeubels te vermijden.