

**Serie 4, Integreerbare
koel-vriescombinatie met
bottom-freezer, 177.2 x 54.1 cm,
Vlakscharnier
KIN86VFE0**



**De ruime inbouw koel-/vriescombinatie
met VitaFresh XXL lade en noFrost houdt
producten langer vers en hoeft nooit meer
ontdooit hoeft te worden**

- **EcoAirflow:** optimale luchtcirculatie en een constante temperatuur in de koeling.
- **NoFrost:** Voorkomt ijsvorming en maakt ontdooien overbodig.
- **Audiovisueel alarm in geval van storing of geopende deur.**
- **Made in Germany:** hoge kwaliteitsnormen en grondig getest voor blijvende tevredenheid.
- **Ledverlichting, voor een helder en gelijkmatig overzicht in de koelkast.**

Energieklasse:	E
Gemiddeld jaarlijks energieverbruik:	234 kWh/annum
Inhoud vriesgedeelte:	76 l
Inhoud koelgedeelte:	184 l
Geluidsniveau:	35 dB(A) re 1pW
Geluidsniveauroep:	B
Inbouw/vrijstaand:	Inbouw
Meubeldeelopties:	Mogelijk, maar optioneel
Hoogte:	1772 mm
Breedte:	541 mm
Diepte toestel:	548 mm
Inbouwafmetingen:	1775 x 560 x 550 mm
Nettogewicht:	54.6 kg
EAN-code:	4242005267750
Minimale smeltveiligheid:	10 A
Deurscharnier:	Rechts verwisselbaar
Spanning:	220-240 V
Frequentie:	50 Hz
Lengte elektriciteits snoer:	230.0 cm
Aantal compressoren:	1
Aantal afzonderlijke koelsystemen:	1
Ventilator vriesgedeelte:	Neen
Scharnieren omkeerbaar:	Ja
Aantal verstelbare draagplateaux in koelgedeelte:	3
Plateaux voor flessen:	Ja
No-frost systeem:	Vriezer
Type installatie:	Volledig integreerbaar

KSZB6R00 Flessenrooster
KSZGGM00 :



Serie 4, Integreerbare koel-vriescombinatie met bottom-freezer, 177.2 x 54.1 cm, Vlakscharnier KIN86VFE0

**De ruime inbouw koel-/vriescombinatie
met VitaFresh XXL lade en noFrost houdt
producten langer vers en hoeft nooit meer
ontdooit hoeft te worden**

Algemene informatie

- KIN86VFE0
- Soort scharnier: Vlakscharnier

Vermogen / Verbruik

- Energie-efficiëntieklasse (op een schaal van A tot G): E
- Energieverbruik per jaar: 234 kWu per jaar
- Totale inhoud: 260 l
- Inhoud koelruimte: 184 liter
- Inhoud vriesruimte: 76 liter
- Geluidsniveau: 35 dB (klasse B)

Uitrusting

- Elektronische temperatuurregeling, afleesbaar via LED
- Optisch en akoestisch alarm bij open deur
- LED-verlichting

Koelgedeelte

- 4 legplateaus uit veiligheidsglas, waarvan 3 in de hoogte verstelbaar
- 3 deurvakken

Versheidssysteem-techniek

- 1 VitaFresh-lade met luchtvochtigheidsregeling: groente en fruit blijven langer vers en vitaminerijk
- 1 VitaFresh <0°C> box - vis en vlees blijven langer vers

Diepvriesgedeelte

- NoFrost - nooit meer ontdooien
- Super Freezing
- Invriescapaciteit: 4 kg in 24 uur
- Bewaartijd bij stroomonderbreking: 10 h
- 3 transparante diepvriesladen

Afmetingen

- Afmetingen toestel (hxbxd): 177.2 x 54.1 x 54.8 cm
- Nismaat (H x B x D): 177.5 x 56 x 55 cm

Technische informatie

- Klimaatklasse: SN-ST
- Draairichting deur rechts, verwisselbaar
- Netspanning 220 - 240 V

Toebehoren

- ijsblokjesbakje

**Serie 4, Integreerbare
koel-vriescombinatie met
bottom-freezer, 177.2 x 54.1 cm,
Vlakscharnier
KIN86VFE0**

Afmeting in mm

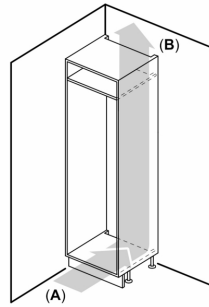
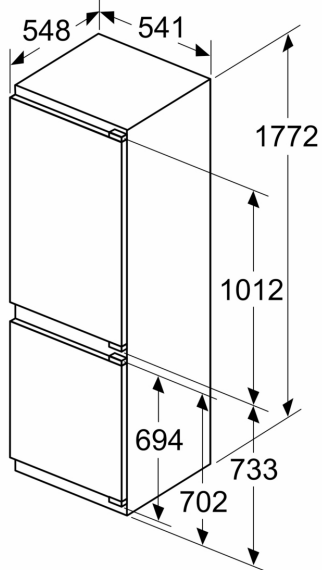

A: Air inlet $\geq 200 \text{ cm}^2$; Ventilation options
B: Air outlet $\geq 200 \text{ cm}^2$; Ventilation options

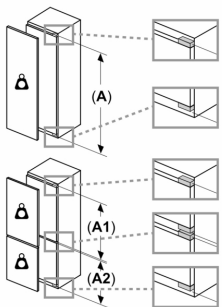
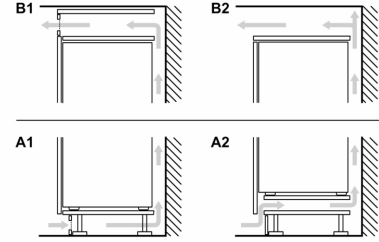

Maximaal toegestaan gewicht van de fronten van de eenheden

Gemonteerde fronten van eenheden die het toegestane gewicht overschrijden kunnen schade veroorzaken en resulteren in functionele beperkingen van de scharnieren

Δ Gewicht
A: Hoogte van de apparaatdeur inclusief scharnieren in mm
B: Ongedempt scharnier, eenheidfront in kg

C: Gedempt scharnier, front van de eenheid in kg

D: Aanvullende mogelijke belasting in kg met heavy load set

	A	B	C	D
1500-1750	22	22		
720-1400	19	19		
A1	15	19		B+5 / C+5
A2	15	19		

Afmeting in mm

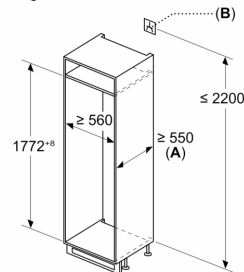

A: $\geq 560 \text{ mm}$ (aanbevolen)
B: Stopcontact

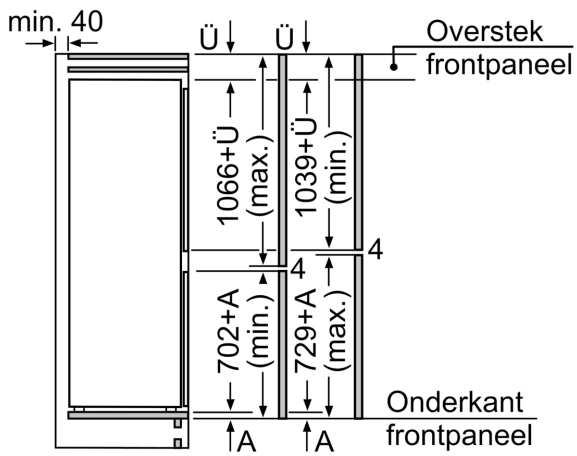

De aangegeven meubeldeurmaten gelden voor een deurnaad van 4 mm.

Afmeting in mm

Afmeting in mm
Aanbeveling tussenruimtes voor vlakscharnier

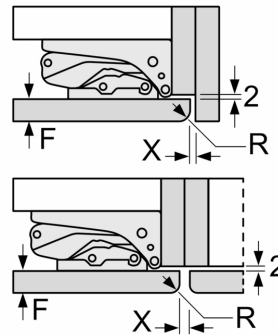

F	R	X
16-19	0-3	2,5
20	0-1	3
	2-3	2,5
21	0-1	3
	2-3	2,5
22	0	4
	1	3,5
	2-3	3

De in de tabel aanbevolen tussenruimtes moeten worden aangehouden, om een botsingsvrije opening van de apparaatdeuren te waarborgen en beschadiging aan keukenmeubels te vermijden.