

Installationszubehör DHZ1240

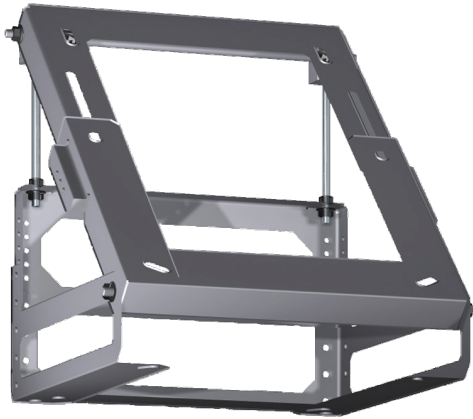

- Adapter für Inselessen
- Zur Montage an Dachschrägen nach vorne oder hinten
- Geeignet für eine Dachschräge von 20° - 45°

Technische Daten

Abmessungen des verpackten Gerätes:320 x 310 x 310 mm
Abmessung der Palette: 80.0 x 80.0 x 120.0
Anzahl Geräte pro Palette: 12
Nettogewicht: 1.3 kg
Bruttogewicht:2.8 kg
EAN-Nummer: 4242002503479



Installationszubehör

DHZ1240

Sonderzubehör

- Adapter für Inselessen
- Zur Montage an Dachschrägen nach vorne oder hinten
- Geeignet für eine Dachschräge von 20° - 45°

Installationszubehör DHZ1240

