



**BOSCH**

Technologia bliżej nas

# Sprzęt do zabudowy.

Oferta 2018 / 2019



[www.bosch-home.pl](http://www.bosch-home.pl)

# Innowacyjna technologia. Perfekcyjny efekt.

Dobre rozwiązania czynią życie piękniejszym.

## Konsekwentne zasady

Już od wielu dekad marka Bosch kojarzona jest z funkcjonalnością, najwyższą jakością, niezawodnością i bezpieczeństwem. Swoją renomę zawdzięcza konsekwentnie realizowanej filozofii sformułowanej w 1886 r. przez założyciela marki, Roberta Boscha, który powiedział: **„Wolę stracić pieniądze niż zaufanie”**. Od tej zasady nie odstąpiliśmy do dziś i w tym właśnie tkwi siła naszej marki. Jesteśmy autorami wielu pionierskich patentów, czego najlepszym przykładem są nasze energooszczędne urządzenia gospodarstwa domowego.

## Korzystaj z profesjonalnych rozwiązań

Od dawna staramy się wykorzystywać w urządzeniach domowych rozwiązania technologiczne, stosowane do tej pory wyłącznie w sprzęcie dla profesjonalistów. Nasze urządzenia są w stanie sprostać najbardziej rygorystycznym wymaganiom. Dotyczy to zarówno jakości materiałów, trwałości sprzętu, komfortu użytkowania, jak i wyjątkowej wydajności i funkcjonalności.

## Komfort i oszczędność na co dzień

W oparciu o wieloletnie doświadczenie i fachową wiedzę wciąż proponujemy nowe rozwiązania – aby obowiązki domowe były coraz łatwiejsze, a w wielu wypadkach stały się prawdziwą przyjemnością. Sprzęty domowe Bosch kojarzone są z najwyższą funkcjonalnością i innowacyjnością. W naszych laboratoriach trwają nieustannie prace nad ich doskonaleniem. Dzięki temu możemy poszczycić się wieloma prestiżowymi nagrodami, przyznawanymi co roku za doskonałe wzornictwo oraz nasz wkład w ochronę środowiska.

## Bosch – ulubiona marka Polaków

Marka Bosch otrzymała wiele prestiżowych nagród przyznawanych za najwyższą jakość i wyjątkowe wzornictwo. W latach 2007–2018 uhonorowani zostaliśmy rokrocznie tytułem **Superbrands**, przyznawanym przez ogólnosiwiatową organizację do badań konsumenckich. W ramach jej działań w Polsce corocznie poddawanych jest próbie ponad 2000 istotnych dla rynku marek – nie tylko tych zgłaszanych. Przy tak dużej konkurencji tym bardziej cieszy nas fakt, że od lat znajdujemy się w gronie najwyższej ocenianych przez polskich konsumentów **laureatów Superbrands**.

## Mistrzowskie wzornictwo

Nasze urządzenia mogą poszczycić się również wieloma nagrodami za eleganckie, innowacyjne wzornictwo, np.: **iF product design award**, czy **red dot International Design Award**. Produkty, uhonorowane tymi wyróżnieniami, łączą najnowsze trendy w światowym wzornictwie z wyjątkową jakością wykonania.



Mądry ekonomista powiedział kiedyś:  
**„Wolę stracić pieniądze niż zaufanie.”**

*Robert Bosch*



# Najlepsze dla Ciebie, oszczędne i przyjazne dla środowiska.



Dzięki prekursorskim wynalazkom technologicznym Bosch udostępnia gospodarstwom domowym sprzęt spełniający najbardziej rygorystyczne światowe normy, stworzone z myślą o ochronie zasobów naturalnych. Większość z naszych urządzeń szczyli się najwyższą klasą efektywności energetycznej oraz rekordowo niskim zużyciem wody. Dobrym tego przykładem są zmywarki **PerfectDry** z systemem suszenia **Zeolith®**. Modele te należą do klasy energetycznej A+++ , co oznacza 30% oszczędność wobec urządzeń klasy A. Również nasze chłodziarki do zabudowy z klasą energetyczną A+ i A++ są jednymi z najoszczędniejszych na świecie. Stale pracujemy nad polepszeniem efektywności swoich produktów, a około 40% naszych zgłoszeń patentowych dotyczy właśnie oszczędności zasobów naturalnych.

## Zobacz, jak oszczędne i wydajne są urządzenia Bosch

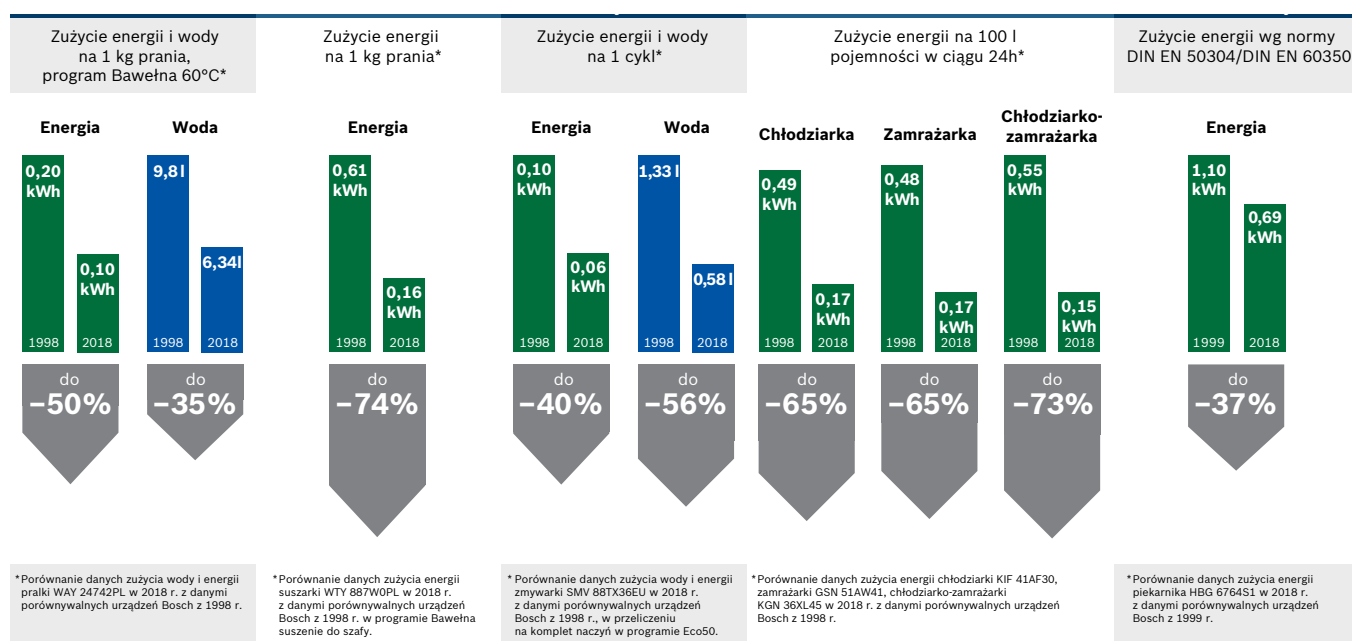

# Kryteria świadomego wyboru.

## Etykieta energetyczna czyli podstawowe parametry urządzenia

Postęp technologiczny sprawił, że większość produkowanych obecnie urządzeń dostępna jest w najwyższych klasach energetycznych A+++ i A++, co oznacza, że są znacznie bardziej wydajne od wymaganych norm. Wszystkie chłodziarko-zamrażarki, pralki i zmywarki oraz wybrane modele piekarników i okapów są obowiązkowo znakowane euroetykieta.

W euroetykietach zastosowana jest 7-stopniowa skala klas efektywności energetycznej: od czerwonego (niska efektywność) do zielonego (wysoka efektywność). Wartości zużycia energii i wody podawane są w skali roku, obowiązkowa jest też deklaracja o poziomie hałasu. Uniwersalne piktogramy przekazują ważne dla danego urządzenia informacje, jak np. klasa efektywności wirowania w pralkach, czy klasa efektywności suszenia w zmywarkach.

W etykietach łatwo dostrzec klasę efektywności energetycznej i czytelnie oznaczono inne ważne parametry urządzeń. Dzięki temu szybciej znajdziemy najbardziej wydajne modele, a także bez trudu porównamy parametry wszystkich dostępnych w sklepie urządzeń.

**Euroetykieta z pewnością przyczynia się do budowy proekologicznej świadomości konsumentów udowadniając, że użytkowanie sprzętu nowej generacji przynosi wymierne korzyści.**

## Etykieta energetyczna dla chłodziarek i zamrażarek

Urządzenia AGD produkowane przez wiodących producentów stają się coraz bardziej energooszczędne. Chłodziarko-zamrażarki w klasie energetycznej A++ zużywają o 40% mniej energii niż porównywalne urządzenia klasy A. Sprzęt oznakowany klasą A+++ zapewnia nawet 60% oszczędności. Zużycie energii podane jest w skali roku. Pokazywana jest też na etykietach deklaracja o poziomie hałasu.

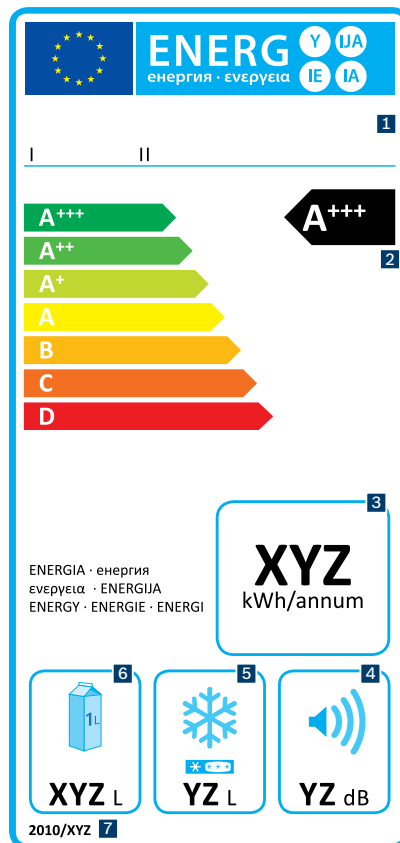

- 1 Nazwa dostawcy/marka i symbol modelu
- 2 Klasa efektywności energetycznej
- 3 Roczne zużycie energii w kWh (na podst. 24-godzinnych testów)
- 4 Poziom emisji dźwięku w decybelach
- 5 Całkowita pojemność przestrzeni użytkowej na zamrożoną żywność
- 6 Całkowita pojemność przestrzeni użytkowej bez stref oznaczonych gwiazdkami
- 7 Podstawa prawna

## Etykieta energetyczna dla pralek

Etykieta energetyczna dla pralek uwzględnia trzy najwyższe klasy efektywności A+, A++ i A+++. A++ oznacza o 24% mniejsze zużycie energii w porównaniu z klasą A, natomiast A+++ nawet o 32% mniejsze. Roczne wartości zużycia wody i energii podane są dla różnych trybów pracy: programu bawełna 60°C przy pełnym załadunku oraz obciążeniu częściowym i programu bawełna 40°C przy załadunku częściowym. Wartość zużycia energii obejmuje także pobór mocy w trybie wyłączonym i w trybie czuwania.

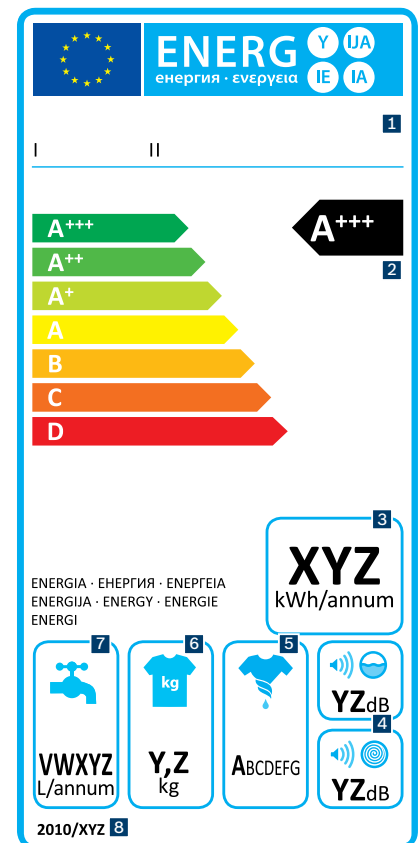

- 1 Nazwa dostawcy/marka i symbol modelu
- 2 Klasa efektywności energetycznej
- 3 Roczne zużycie energii w kWh (na podst. 220 standardowych cykli prania rocznie)
- 4 Poziom emisji dźwięku w decybelach podczas prania i wirowania w standardowym programie bawełna 60°C przy pełnym załadunku
- 5 Klasa efektywności wirowania
- 6 Ładowność w kilogramach
- 7 Zużycie wody w litrach na rok (na podst. 220 standardowych cykli prania rocznie)
- 8 Podstawa prawna

### Etykieta energetyczna dla zmywarek do naczyń

Również w etykiecie do zmywarek dostępne są trzy klasy efektywności: A+, A++ i A+++. Zmywarki w najwyższej klasie wydajności A+++ zużywają nawet do 30% mniej energii niż modele klasy A, a urządzenia w klasie A++ do 21% mniej. Roczna wartość zużycia energii obliczono na podstawie standardowego cyklu zmywania, z uwzględnieniem poboru mocy w trybie wyłączonym i w trybie czuwania.

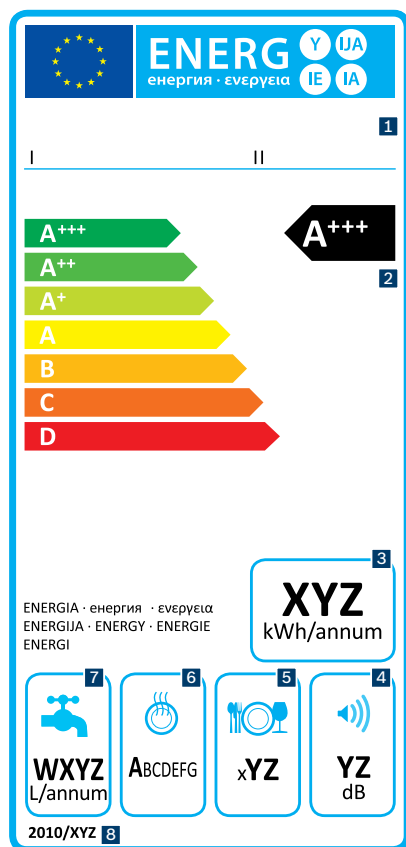

- 1 Nazwa dostawcy/marka i symbol modelu
- 2 Klasa efektywności energetycznej
- 3 Roczne zużycie energii w kWh (na podst. 280 standardowych cykli zmywania rocznie)
- 4 Poziom emisji dźwięku w decybelach Ładowność w przeliczeniu na standardowe komplety naczyń
- 5 Klasa efektywności suszenia
- 6 Roczne zużycie wody w litrach (na podst. 280 standardowych cykli zmywania rocznie)
- 7 Podstawa prawna

### Etykieta energetyczna dla piekarników

Wszystkie tradycyjne piekarniki (wolnostojące oraz do zabudowy) wprowadzane do handlu po 1 stycznia 2015 r. W klasie efektywności energetycznej pojawiły się trzy oceny A z plusem. Ustalono też minimalne wymagania dotyczące zużycia energii dla trybu grzania standardowego i, jeśli jest dostępne – grzania z termoobiegiem. Ocenie nie podlegają piekarniki z funkcją mikrofal oraz parowary.

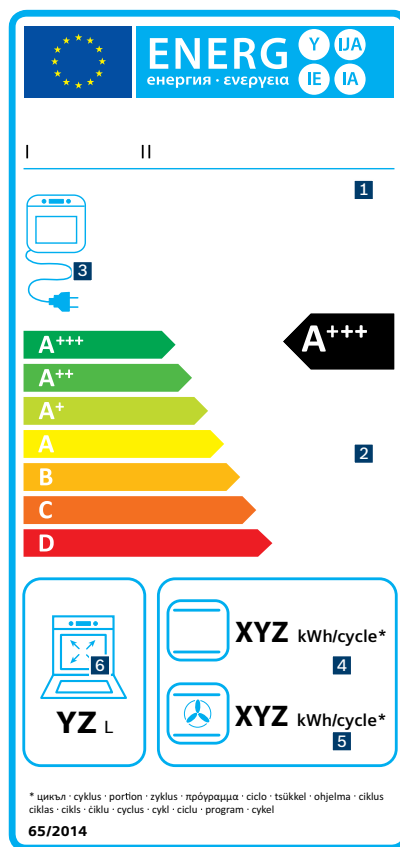

- 1 Nazwa dostawcy/marka i symbol modelu
- 2 Klasa efektywności energetycznej
- 3 Zasilanie
- 4 Zużycie energii przy standardowym trybie grzania w kWh
- 5 Zużycie energii przy grzaniu z termoobiegiem w kWh
- 6 Pojemność piekarnika w litrach
- 7 Podstawa prawna

### Etykieta energetyczna dla okapów

Etykieta dla okapów oparta jest na kryteriach, obejmujących klasę efektywności energetycznej urządzenia, wydajność wentylatora, skuteczność absorbowania tłuszczu, efektywność oświetlenia oraz poziom emisji hałasu. Wartość rocznego zużycia energii obliczono na podstawie dziennego czasu eksploatacji: 60 min pracy okapu i 120 min działania oświetlenia.

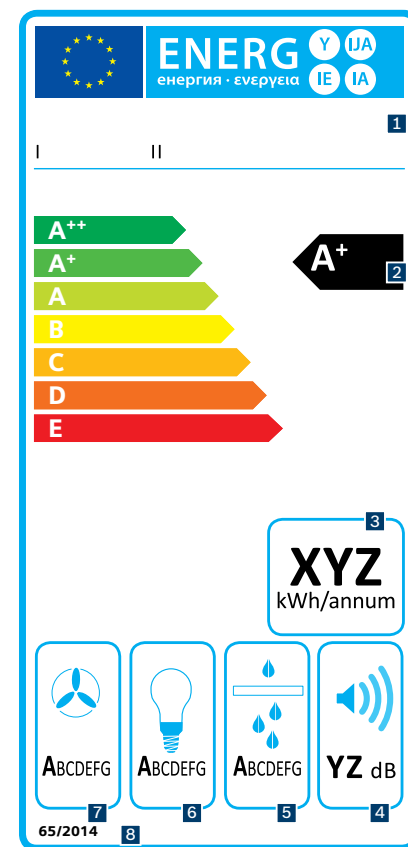

- 1 Nazwa dostawcy/marka i symbol modelu
- 2 Klasa efektywności energetycznej
- 3 Roczne zużycie energii w kWh
- 4 Poziom emisji hałasu (w dB)
- 5 Klasa efektywności pochłaniania tłuszczu
- 6 Klasa efektywności oświetlenia
- 7 Klasa efektywności wentylatora
- 8 Podstawa prawna

# Perfekcyjna kuchnia marki Bosch.



# Intuicyjne wzornictwo.

Urządzenia do zabudowy marki Bosch są zaprojektowane tak, aby prace kuchenne nie utrudniały życia, a wręcz odwrotnie, stały się przyjaznym, integralnym elementem naszej codzienności. Każde z urządzeń, wyposażone w szereg inteligentnych funkcji i możliwości, nie tylko zapewnia doskonałe rezultaty pracy, ale tworzy z innymi prawdziwy zespół, współdziałający w zgodnej harmonii. Dzięki temu chwile spędzone w kuchni są czasem miłych doznań, relaksu i przyjemności. Sądzisz, że to coś niezwykłego? My to nazywamy po prostu kuchnią marki Bosch.



Elegancki **pierścień sterujący ze stali szlachetnej** sprawia, że kontrola przygotowania potraw jest łatwiejsza niż kiedykolwiek. **W piekarnikach Serie | 8**, wyposażonych w ten element uzyskanie żądanych ustawień jest intuicyjnie łatwe: wystarczy lekki obrót pierścienia. Analogiczny wzór i logikę działania pierścienia zastosowaliśmy również **w okapach z tej serii**. W ten sposób dopasowanie korespondujących stylistycznie urządzeń jest wyjątkowo proste.



Siła Boscha tkwi w szczegółach. Starannie dopracowane i **wykonane z najwyższej jakości stali nierdzewnej listwy wykończeniowe naszych piekarników i szuflad grzewczych** służą łączeniu urządzeń w spójną wizualnie całość. Eleganckie listwy usytuowane na dole frontów pozwalają uzyskać efekt jednolitej zabudowy, zwłaszcza przy sąsiedniej instalacji sprzętów. Dodatkowo oferujemy dopasowane wzorniczo przewody kominowe, pomagające bez trudu zaprojektować kuchnię idealnie w Twoim stylu.



**Sterowanie z wyświetlaczem TFT** zaprojektowaliśmy w taki sposób, aby użytkownik z łatwością korzystał z menu i zawsze miał jasny obraz aktywności urządzenia z pełną informacją o wybranych ustawieniach i funkcjach dodatkowych. Przekaz jest prosty i jednoznaczny, a czytelne symbole pomagają ogarnąć sytuację na pierwszy rzut oka – nawet wtedy, gdy stracisz orientację. Bez względu na to czy **gotujesz, pieczesz czy zmywasz naczynia**.

### **EcoSilence Drive™**

Nowoczesny silnik zapewnia doskonałą wydajność i cichą pracę. Więcej na stronie 124.



### **VitaFresh Pro**

Pozwala utrzymać świeżość żywności do 3 razy dłużej. Więcej na stronie 150.

### **PerfectCook**

Pomaga w utrzymaniu właściwej temperatury gotowania. Więcej na stronie 95.







**PerfectRoast**

Pilnuje najważniejszych warunków pieczenia. Więcej na stronie 19.

**SensoFlow System**

Gwarantuje profesjonalne warunki parzenia kawy. Więcej na stronie 77.

**PerfectDry**

Suszy wszystko równie doskonale jak zmywa – nawet plastik. Więcej na stronie 171.

**Szuflada grzewcza**

z płytą ze szkła hartowanego. Więcej na stronie 81.

**PerfectBake**

Dbą za Ciebie o najlepszy rezultat pieczenia. Więcej na stronie 18.

**VarioPerfect**

Pozwala oszczędzić czas albo pieniądze. Więcej na stronie 217.

## Serie | **6**: nowa estetyka, nowe możliwości.

Z przyjemnością prezentujemy nowe modele piekarników i kuchenek mikrofalowych z Serie | **6**. Poza przyciągającymi wzrok modyfikacjami wzorniczymi, zwracają też uwagę kolejnymi innowacjami funkcjonalnymi. Wśród nowości warto wymienić piekarniki o **pojemności XXL** oraz kuchenki mikrofalowe o pojemności od 36 do 44 l. Piekarniki z **funkcją AutoPilot** proponują teraz do **30 programów automatycznych**, przygotowując za nas coraz większą ilość potraw. Dużym udogodnieniem są również **przewodnice teleskopowe** do samodzielnego montażu na dowolnym poziomie, a **nowe wyświetlacze LCD z białym podświetleniem** nie tylko ułatwiają sterowanie, ale nadają też urządzeniom świeżą, uniwersalną wartość wizualną.



# Rozmiar ma znaczenie.

Piekarniki marki Bosch produkowane są w dwóch rozmiarach. Większą grupę stanowią modele klasyczne o wysokości 60 cm, ale niższe o 15 cm piekarniki kompaktowe coraz bardziej umacniają swoją pozycję w ofercie Boscha. Oba warianty mają swoich zwolenników: większe idealnie obsłużą duże rodziny, kompakty świetnie sprawdzają się w niewielkich domostwach. Jedne i drugie są przystosowane do tworzenia wieloelementowych ciągów kuchennych w domach prawdziwych miłośników gotowania.



## Piekarniki pełnowymiarowe

Stanowią największą grupę piekarników Bosch o standardowych, najczęściej spotykanych na rynku wymiarach:

W 595 x S 595 x G 548 mm. Te prawdziwie rodzinne urządzenia pozwalają na realizację naprawdę dużych zadań: w ich pojemnym wnętrzu bez trudu upieczesz nie tylko wielkie sztuki mięsa, ale też pokaźne ilości ciasteczek lub rozmaitych dań na wielu poziomach. Dzięki zaawansowanej automatyzacji i różnorodności sposobów grzania zapewniają nieocenioną pomoc przy realizacji wszelkich kulinarnych wyzwań.



## Piekarniki kompaktowe

Cieszące się coraz większą popularnością piekarniki

kompaktowe o wysokości 45 cm doskonale nadają się do niewielkich kuchni. Przy swoich zredukowanych wymiarach: W 455 x S 595 x G 548 mm nie ustępują funkcjonalnością modelom pełnowymiarowym: zostały wyposażone w tak samo zaawansowane rozwiązania technologiczne i bogatą gamę rodzajów grzania. Wyróżniają się funkcjami sprzyjającymi superszybkiej i ekonomicznej eksploatacji, co szczególnie przypadło do gustu żyjącej szybko i intensywnie generacji XXI wieku.





# Działa tak delikatnie, że witaminy zostają na kolację.

Nie ma nic zdrowszego i smaczniejszego niż posiłek przygotowany na parze. Delikatne grzanie parą sprawia, że produkty zachowują witaminy, aromat i pełny, naturalny smak. Warzywa pozostają jędrne, a drób i ryby soczyste i miękkie. I można je przyrządzać bez użycia tłuszczu. Wyposażony w zintegrowany zbiornik piekarnik nie wymaga bezpośredniego podłączenia do wody, co oznacza większą elastyczność przy wyborze miejsca instalacji.



## **Piekarnik z parowarem**

Atutem tego modelu jest możliwość łączenia klasycznych metod grzania z korzystnym oddziaływaniem pary. Automatyczne doprowadzanie pary zapewnia potrawom odpowiednie nawilżenie. W takich warunkach mięso, chleb i wszelkie inne wypieki pięknie się przyrumieniają, zachowując smakowitą soczystość wnętrza. Piekarnik z parowarem docenią też zwolennicy gotowania na parze – przygotowane w ten sposób warzywa i ryby nie mają sobie równych.



## **Piekarnik z dodatkiem pary – ParaPlus**

Dania zyskują na jakości, jeśli podczas pieczenia przy użyciu klasycznego trybu grzania, od czasu do czasu dostaną porcję wilgoci. Tak właśnie działa funkcja uderzenia pary. Obojętne, czy odgrzewasz potrawę, pieczesz ciasto, czy mięso – przy cyklicznym doprowadzaniu pary każda potrawa staje się smaczniejsza. Uderzenia pary można również kontrolować manualnie, regulując ich intensywność.



## **Piekarnik ParaPlus z dodatkiem pary i mikrofal**

Ten model łączy praktycznie wszystkie systemy grzania, od klasycznego – gorącym powietrzem, przez mikrofały, aż do grzania parą. W ramach tych metod użytkownik może tworzyć najrozmaitsze kombinacje, dopasowane do konkretnych potrzeb. To wyjątkowe urządzenie oferuje zupełnie nową jakość potraw oraz znaczną oszczędność czasu i energii, jest też idealne dla miłośników zdrowej kuchni.



# Szybko, zdrowo, i bardzo smacznie.



## Urozmaicony posiłek w jednym cyklu

W parowarze z Serie | 8 można przyrządzić wieloskładnikowe dania na trzech poziomach jednocześnie. Łosoś ze szparagami i ziemniakami z rozmarynem? Ugotuj to razem w jednym cyklu i wszystko będzie idealne. A czy można dodać deser? Bez problemu! Duża wilgotność we wnętrzu eliminuje przenikanie zapachów – w ten sposób każdy produkt zachowa swój nienaruszony smak.

## Zawartość minerałów



## Witaminy i minerały pod ochroną

Przygotowywane na parze dania nie tylko zachowują witaminy i minerały, ale również swój pełny, naturalny aromat. Pozwala to ograniczyć ilość dodawanych przypraw i znacznie zredukować zużycie soli. To najskuteczniejszy sposób na wydobycie czystego, wybornego smaku ze zdrowej żywności.



## Funkcja mikrofal w piekarnikach z Serie | 8

Szybkie, intensywne życie nie zawsze zostawia nam czas na gotowanie. Wtedy warto się zdać na piekarniki z Serie | 8 z funkcją mikrofal, które świetnie przystosowują się do Twojego rytmu. Niezależnie czy chcesz coś szybko upiec czy podgrzać – inteligentne połączenie klasycznych trybów grzania z funkcją mikrofal pozwoli Ci osiągnąć doskonałe rezultaty w możliwie najkrótszym czasie. W ten sposób oszczędzisz nie tylko do 50% czasu, ale także energię – zachowując 100% smaku. Oczywiście, jeśli potrzebujesz tylko szklanki ciepłego mleka, możesz użyć funkcji mikrofal w sposób standardowy.





# Zgłoś się po przepis do swojego piekarnika.

Przeszukując książki kucharskie i rodzinne notatki nie zawsze trafisz na przepis dopasowany do konkretnej potrawy, którą zamierzasz upiec lub ugotować. W takich sytuacjach najlepiej zdać się na wsparcie automatyki w piekarnikach marki Bosch. Po prostu otwórz w menu listę przepisów i określ swoje żądania, a Twój piekarnik automatycznie dobierze idealny tryb postępowania: rodzaj grzania, temperaturę oraz czas. Oczywiście możesz także bez trudu ustawić własne parametry.



## PerfectChef – twój prywatny szef kuchni

Doskonałe efekty kulinarne gwarantuje system wyboru potrawy **PerfectChef**. Wystarczy wstawić do piekarnika przygotowywane danie i na panelu sterowania wybrać odpowiedni rodzaj potrawy. O resztę zadba już **PerfectChef**! W naszej automatycznej książce kucharskiej zaprogramowany został najlepszy sposób przygotowania każdej potrawy. Jak działa **PerfectChef**? Po prostu wybierasz z listy danie i rodzaj grzania, idealna temperatura i czas trwania cyklu ustawione zostaną automatycznie. Od tej chwili nad potrawą czuwa Twój osobisty kucharz!



## PerfectBake\*

Pieczenie nigdy nie było równie łatwe. Nad całym jego procesem czuwa niezwykle czuły sensor **PerfectBake**. Na podstawie stałego, precyzyjnego pomiaru wilgotności ustala parametry cyklu, zapewniając wypiekom najwłaściwsze warunki. Dzięki temu użytkownik nie musi sam ustawiać sposobu grzania, czasu i temperatury – sensor **PerfectBake** sam dobiera parametry. Wystarczy wybrać żądany wypiek, np. „ciasto”, nacisnąć „Start”, a piekarnik zajmie się resztą. Gwarantujemy, że Twój chleb, ciasto, czy quiche będą zawsze idealne.



## AutoPilot w piekarnikach Serie | 8 i 6

Jeśli nie masz pewności czy do przygotowania kurczaka użyć funkcji Termoobieg 3D czy Grzanie górne/dolne, Twój piekarnik Bosch przyjdzie Ci z pomocą. W zależności od modelu, znajdziesz w menu **do 30 propozycji dań z automatycznym procesem przygotowania**. Włącz funkcję **AutoPilot**, wybierz rodzaj i wagę dania, a resztą zajmie się automatyka. Większość dań realizowanych przez **AutoPilot** wymaga użycia żaroodpornego naczynia, co dodatkowo sprzyja utrzymaniu czystości piekarnika.

# Idealne pieczone. Od pierwszego kęsa.

Przy pieczeniu mięsa, drobiu czy ryb, istotna jest nie tylko jakość produktu i odpowiednia kombinacja ziół i przypraw. Kluczową sprawą jest dopilnowanie właściwego stopnia wypieczenia, aby nie dopuścić do przesuszenia lub niedopieczenia potraw. Termosondy, stosowane w piekarnikach Serie | 8 i 6 zadbają o ich perfekcyjne przygotowanie – bez większego wysiłku z Twojej strony.



## Termosonda PerfectRoast, piekarniki z Serie | 8

Masz ochotę na mięso, rybę czy drób? Z **termosondą PerfectRoast** możesz liczyć na perfekcyjny rezultat pieczenia za każdym razem – jak pod okiem profesjonalnego szefa kuchni. Rdzeń termosondy bada temperaturę dania w trzech punktach. Pomiar w najniższym punkcie jest kluczowy: kiedy osiągnie żądaną temperaturę, danie jest gotowe. Korzystanie z precyzyjnego, trzypunktowego pomiaru **sondy PerfectRoast** jest najlepszym gwarantem udanego wypieku, zwłaszcza w przypadku całych ryb lub kurczaków. Kolejną jej zaletą jest możliwość użytkowania także w trybie grzania mikrofalowego i z funkcją pary.



## Termosonda w piekarnikach Serie | 6

**Termosonda** w piekarnikach Serie | 6 odpowiada za właściwe wypieczenie mięsa, ryb i drobiu: wystarczy ustawić odpowiedni tryb grzania i temperaturę potrawy. Podczas procesu pieczenia, **sonda** mierzy temperaturę we wnętrzu dania do momentu osiągnięcia pożądanego efektu. Stały przesył danych z punktu pomiarowego gwarantuje uzyskanie najlepszego, zgodnego z oczekiwaniami stopnia wypieczenia. Dodatek funkcji pary sprawi, że Twoje pieczone pokryje się chrupką skórką, a jego wnętrze pozostanie miękkie i soczyste.

# Grzanie to pojemne pojęcie. Udowadnia to Twój piekarnik.

Mistrzowskie pieczenie wymaga nie tylko odpowiedniej temperatury, ale także właściwego sposobu grzania. Piekarniki Bosch oferują ogromny wybór trybów grzania, dostosowanych do najrozmaitszych potrzeb, od **Termoobiegu 4D** aż do trybu **Suszenia**. Dzięki zaawansowanej technologii, działają zawsze z gwarancją doskonałego efektu – zarówno przy realizacji prostych jak i wykwintnych dań.



## Termoobieg 4D

Dzięki Termoobiegowi 4D, możesz umieścić danie na dowolnym poziomie piekarnika, a rezultat pieczenia będzie zawsze perfekcyjny. Umożliwia to zmienny kierunek obrotów wentylatora, służący równomiernemu rozprowadzeniu ciepła po całym wnętrzu. Dlatego piekąc nawet na czterech poziomach jednocześnie, uzyskasz zawsze świetny wynik: od góry do dołu.



## Termoobieg 3D

Ten tryb rozprowadza ciepło szybko i dokładnie w całym piekarniku, umożliwiając równomierne pieczenie na trzech poziomach jednocześnie. Jest to szczególnie wygodne podczas wszelkich Świąt, kiedy trzeba upiec kilka ciast naraz. Oczywiście przydaje się też na co dzień: dzięki rozprowadzaniu ciepła, możesz przygotować jednocześnie zarówno dania słodkie, jak i pikantne, bez zakłócania smaków i aromatów. Idealny do pieczenia ciasteczek na trzech płaszczyznach jednocześnie.



## Termoobieg łagodny

Usprawniony tryb chętnie stosowanego w gospodarstwach domowych grzania z termoobiegiem. Wentylator rozprowadza ciepło równomiernie po całym wnętrzu piekarnika oszczędzając energię, gdy pieczemy na jednym poziomie, np. ciasteczka w foremkach lub na blasze – bez wstępnego podgrzewania.



## Termoobieg Eco

Usprawniony tryb grzania z termoobiegiem. Zapewnia stałą kontrolę temperatury, nie dopuszczając do przekroczenia właściwego poziomu grzania nawet o jeden stopień i skutecznie redukuje zużycie energii. Idealny sposób grzania do pieczenia na jednym poziomie, bez grzania wstępnego.



## Grzanie górne / dolne Eco

Korzystając z opcji Grzanie górne / dolne z rozszerzeniem Eco, upieczesz łatwo i oszczędnie perfekcyjne chleby, bułeczki, ciasto biszkoptowe i inne, delikatne wypieki.



## Grzanie górne / dolne

Klasyczny tryb grzania służący tradycyjnemu pieczeniu na jednym poziomie – do prawie wszystkich potraw. Idealny do zapiekank i ciast z wilgotnym nadzieniem.



## Grzanie dolne

Ukierunkowane grzanie szczególnie odpowiednie do dań gotowanych w kąpeli wodnej lub wymagających dodatkowego podpieczenia lub zrumienienia od spodu.



### Grzanie intensywne

Połączenie grzania z góry z ekstremalnym grzaniem od dołu – w celu uzyskania najlepszego efektu pieczenia z kruchym spodem i wilgotnym środkiem, np. tarty albo sernika.



### Pieczenie w niskiej temperaturze

Do powolnego i łagodnego pieczenia w niskiej temperaturze, np. 85°C. Idealna metoda przygotowywania miękkich, soczystych mięs i delikatnych, kruchych warzyw.



### Mały grill o zmiennej powierzchni

Daje możliwość stopniowania mocy, przydatny podczas grillowania mniejszych porcji mięsa. Szczególnie nadaje się do grillowania mniejszych ilości – steków, kiełbasek, tostów lub do podpiekania



### Duży grill o zmiennej powierzchni

Umożliwia grillowanie kilku dań na jednym ruszcie przy trzech różnych stopniach mocy. Specjalnie przystosowany do grillowania dużych ilości np. steków, kiełbasek, ryb lub warzyw.



### Grill z termoobiegiem

Nieoceniony przy przygotowywaniu chrupiących pieczeni, drobiu i całych ryb. Po osiągnięciu żądanej temperatury włącza się wentylator, optymalnie rozprowadzając gorące powietrze, zwłaszcza wokół dużych naczyń.



### Podtrzymywanie ciepła

Ta funkcja jest przydatna podczas przygotowywania wielodaniowego posiłku.



### Podgrzewanie

Doskonale nadaje się do podgrzewania talerzy. Dzięki temu potrawy serwowane są w idealnej temperaturze i dłużej zachowują ciepło.



### Rozmrażanie

Pozwala na delikatne rozmrażanie mięsa, ryb, drobiu, pieczywa i ciast.



### Fermentacja

Utrzymuje właściwą temperaturę i wilgotność podczas wyrastania ciasta, zapewniając lekką, porowatą strukturę chlebom i innym wypiekom.



### Suszenie

Ten tryb jest zdrową alternatywą dla gotowych produktów suszonych. Nadaje się do suszenia owoców, pomidorów i wielu innych – piekarnik ma wszystko pod kontrolą. Poczujesz różnicę i masz pewność, że na Twój stół nie trafią żadne sztuczne dodatki ani konserwanty.



### Funkcja Pizza

Połączenie grzania z dołu z nawiewem gorącego powietrza jest idealne do przygotowania produktów głęboko zamrożonych, takich jak takich jak pizza lub frytki. Nadaje się też do pieczenia świeżej pizzy.

# Nareszcie masz w domu miłośnika sprzątanía.

Każdy, kto czyścił kiedyś piekarnik wie, jakie to męczące i czasochłonne zadanie. Nowoczesne funkcje: **samoczyszczenie pyrolityczne** oraz **EcoClean Direct** sprawiły, że prace tego typu należą już do przeszłości. W ten sam automatyczny sposób odbywa się czyszczenie blach do pieczenia, pokrytych powłoką ceramiczną, a dzięki łatwemu demontażowi, skrupulatna pani domu oczyści również bez wysiłku drzwi. Eliminując prace pielęgnacyjne możesz poświęcić jeszcze więcej czasu swojej kulinarnej pasji.



## **Samoczyszczenie pyrolityczne**

Funkcja służąca **automatycznemu oczyszczaniu wnętrza piekarnika** poprzez wypalanie wszelkich zabrudzeń w temperaturze 480°C. Funkcja udostępnia trzy warianty trwania cyklu, dostosowane do stopnia zanieczyszczenia wnętrza: po wybraniu odpowiedniego czasu wystarczy nacisnąć „Start”. W niektórych modelach również ruszty, prowadnice i blachy do pieczenia są przystosowane do działania pyrolizy.



## **EcoClean Direct**

Podczas pracy piekarnika, w jego wnętrzu odbywa się **automatycznie proces oczyszczania**. Ściany, pokryte specjalną powłoką z mikrocząsteczkami ceramicznymi pochłaniają tłuszcz i inne zanieczyszczenia i neutralizują je poprzez utlenianie. Wszystko, co musisz zrobić, to wytrzeć dno i wewnętrzną stronę drzwi. Powłoka regeneruje się przy każdym podgrzaniu piekarnika i działa aktywnie przez cały okres eksploatacji urządzenia.



## **Najłatwiejszy sposób na czyszczenie drzwi**

Większość piekarników marki Bosch została wyposażona w wyjątkowy system **ułatwiający demontaż drzwi w celu oczyszczenia**. Zwykle pokrywa frontowa jest przykręcona do drzwi, natomiast zastosowany w naszych modelach system uwalnia szybę natychmiast: wystarczy jedno dotknięcie blokad z prawej i lewej strony pokrywy. Uciążliwe odkręcanie śrub na zawsze odchodzi w przeszłość!



Pokazane w katalogu zdjęcia urządzeń są poglądowe.





# Do każdej kuchni. I na wszelkie potrzeby.

Nowe urządzenia marki Bosch reprezentują najwyższy poziom funkcjonalności – nie tylko ze względu na ich doskonałą wydajność i komfort eksploatacji. Przemyślane w każdym detalu, łączą precyzję wykonania z wyrafinowanym, dopracowanym wzornictwem. Wszystkie modele charakteryzują się spójną stylistyką, widoczną w jednakowej wysokości paneli i grafice wyświetlaczy. Zainstalowane obok siebie, tworzą harmonijne, jednolite kombinacje – zarówno w poziomie, jak i w pionie. Pomyśleliśmy też o eleganckim wykończeniu: pojawiający się u dołu urządzenia element ze stali nierdzewnej porządkuje linię zabudowy poziomej, natomiast przy instalacji pionowej dobrze podkreśla linię wzorniczą. Rozwiązania te są także dostępne w kuchenkach mikrofalowych, szufladach grzewczych, ekspresach do kawy, okapach oraz zmywarkach do naczyń sprzyjając uzyskaniu idealnie konsekwentnego stylu w Twojej kuchni.



# Harmonia formy i funkcji.

**Piekarniki Bosch** to innowacyjna technologia zamknięta w pięknej, minimalistycznej formie. Programy automatyczne **AutoPilot**, system wyboru potraw **PerfectChef** czy **Termoobieg 4D** gwarantują doskonały rezultat gotowania. Piękne wzornictwo, najwyższa jakość wykonania i charakterystyczne czerwone podświetlenia wprowadzają do kuchni elegancję i styl. Sprzęt do zabudowy Bosch to ważny element tworzący charakter Twojej kuchni – takiej, jaką lubisz najbardziej.



## Wyświetlacz dotykowy TFT z pierścieniem sterującym

Nasz intuicyjny pierścień kontrolny sprawia, że gotowanie jest łatwiejsze niż kiedykolwiek. Za pomocą małego obrotu pierścienia centralnego można regulować ustawienia piekarnika jednym palcem. Wspierany jest przez pełnowierzchniowy ekran dotykowy **TFT** o wysokiej rozdzielczości z wyraźnym tekstem i przyciskami bezpośrednio na ekranie. Jasne, żywe obrazy i tekst informacyjny pomagają i prowadzą Cię przez każdy krok kiedy poruszasz się po opcjach programu. Dzięki temu masz zawsze pełny ogląd i doskonałą kontrolę nad funkcjami piekarnika.



## Wyświetlacz LCD

Piekarniki z Serie | **6** wyposażone są w wyświetlacz **LCD**. Wysuwane pokrętko z lewej strony służy do wyboru do 10 trybów grzania. Pokrętko +/- służy ustawieniu poziomu widocznej na wyświetlaczu temperatury. Proces nagrzewania obrazuje wydłużająca się czerwona linia świetlna. Przy aktywnej funkcji **AutoPilot**, czerwona linia skraca się w miarę postępu programu. Na wyświetlaczu widoczne są też trzy funkcje **Timera** alarm, zegar wyłączający i automatyczne włączanie/wyłączanie. Wyświetlacz wskazuje również aktywność **Termosondy**, oraz funkcji samoczyszczenia.



## Wyświetlacz LED

Piekarniki Serie | **4** wyposażone są w nowy czerwony wyświetlacz LED oraz chowane pokrętki ułatwiające czyszczenie. Pokrętko z lewej strony służy do wyboru trybu grzania, a to z prawej do ustawiania temperatury.



## Świecąca linia

Panel sterowania z **czerwoną linią świetlną** wskazującą przebieg programu stanowi kolejny krok w kierunku ujednocnienia stylu urządzeń. Taki sam element zastosowany został w naszych płytach grzewczych, okapach oraz zmywarkach.

### **Intuicyjna obsługa**

Cenimy proste, wygodne rozwiązania. W naszych piekarnikach najnowszej generacji najważniejsze ustawienia takie jak: oświetlenie, temperaturę, zegar czy dodatkowe funkcje włącza się intuicyjnie, co gwarantuje łatwą obsługę. Sensorowe przyciski, znajdujące się obok wyświetlacza lub na wyświetlaczu piekarnika, aktywują funkcję już przy lekkim dotknięciu. Wybrane funkcje podświetlają się na czerwono, co jest charakterystyczne dla wszystkich urządzeń do zabudowy Bosch.





# Styl w detalach.

Każdy z producentów stara się wyróżnić nie tylko doskonałą jakością swoich wyrobów, ale także charakterystycznymi detalami, służącymi identyfikacji wizualnej. Dlatego każda seria naszych urządzeń trafiających na rynek zwraca uwagę dopracowanymi szczegółami, pozwalającymi na pierwszy rzut oka rozpoznać stylistykę Boscha. Nie inaczej jest i tym razem.



## Chromowana aplikacja

Element ten, wykonany z polerowanego chromu z wytłoczonym logo Bosch, jest montowany również na panelu piekarników Serie | 4. Występuje także w innych urządzeniach, takich jak nasze okapy, podkreślając konsekwentny styl nowego wzornictwa.



## Listwa ze stali szlachetnej

Styl marki Bosch objawia się w starannie dopracowanych detalach. Wykonane z wysokiej jakości stali nierdzewnej listwy wykończeniowe w piekarnikach i szufladach grzewczych służą optycznemu zintegrowaniu zabudowy. Eleganckie listwy na dole urządzeń nadają urządzeniom jednolitą wartość wizualną, zwłaszcza gdy znajdują się obok siebie. Podobna stylistyka zastosowana w okapach, sprzyja tworzeniu konsekwentnych rozwiązań przy aranżacji kuchni.



## ColourGlass

Bardzo nam zależy, aby Twoja kuchnia była prawdziwą uczcią dla oczu. Oto **ColourGlass** – ponadczasowa wersja urządzeń z Serie | 8. Stonowana kombinacja szkła i metalu pozwala idealnie dopasować sprzęt z tej linii do stylu każdej kuchni, a także połączyć je harmonijnie z okapami naszej marki. Mocnym atutem frontów urządzeń **ColourGlass** jest ekstremalna odporność na uderzenia i łatwość czyszczenia. Decydując się na sprzęt z Serie | 8 Bosch możesz wybrać swój własny, niepowtarzalny wariant kolorystyczny: oprócz klasycznej wersji ze stali nierdzewnej, dostępne są też komplety w kolorze Arktyczna Biel oraz Wulkaniczna Czerń.

## Perfekcja na wszystkich poziomach.

Bezpieczne i wygodne pieczenie rozpoczyna się umieszczeniem potraw we wnętrzu, a kończy wraz z ich wyjęciem. Dlatego wyposażyliśmy nasze nowe piekarniki w systemy służące maksymalnemu usprawnieniu tych czynności. Oferujemy kilka różnych systemów prowadnic ułatwiających wysuwanie obciążonych blach i rusztów, a także nowe, ruchome prowadnice teleskopowe do samodzielnego montażu.





### Prowadnice teleskopowe

Niezależnie, czy wybierzesz standardowy sposób na wsuwanie blach i rusztów, czy jeden z kilkupoziomowych systemów z **prowadnicami teleskopowymi** – wszystkie są bezpieczne i łatwe w użyciu. Nasze prowadnice obsługują do trzech poziomów i pomagają bez wysiłku umieszczać i wysuwać z wnętrza naczynia z potrawami. Nowe prowadnice są przystosowane do samoczyszczenia pyrolitycznego i mogą też być używane w piekarnikach z dodatkiem pary oraz mikrofal. A jeśli masz model z samym stelażem, możesz teraz dokupić prowadnice do samodzielnego montażu.



### VarioClip – niezależne prowadnice do samodzielnego montażu

Piekarniki wyposażone są zwykle w trzy konkretnie usytuowane na stelażu prowadnice teleskopowe. W nowej ofercie Bosch znajdują się prowadnice **przystosowane do szybkiego samodzielnego montażu na dowolnym poziomie**, łącznie z poziomem grilla – dla większej wygody opiekania. Dzięki specjalnemu mechanizmowi, uniwersalne prowadnice są niezwykle łatwe do zamontowania i zdemontowania, dlatego bez żadnego trudu mogą być przekładane na dowolny poziom przy każdym cyklu pieczenia.



### Nowe, wygodne rozmiary blach

Blachy półwkowe do pieczenia to **rozwiązanie uniwersalne i wyjątkowo wygodne**. Świetnie się sprawdzają, zwłaszcza przy zapiekaniu mniejszych ilości potraw, a także przy przygotowywaniu posiłku złożonego z dwóch dań, np. ziemniaków na jednej, a zapiekanych pomidorów na drugiej. W ten sposób sos z pomidorów nie zakłóci smaku ziemniaków. Rozmiary blach pozwalają na ich **bezproblemowe umieszczenie w lodówce**, zarówno przed pieczeniem, jak i po – bez przekładania zawartości do innego naczynia. Są także **przystosowane do mycia w zmywarkach**.





# Od Boscha dostajesz więcej. Znacznie więcej.

Piekarniki służą do pieczenia. Bosch udowadnia, że nie tylko.

## SoftOpen i SoftClose

Obsługa drzwi piekarnika jest teraz wygodniejsza niż kiedykolwiek, a specjalny mechanizm wygłuszający skutecznie zapobiega trzaskaniu drzwi. Do zamknięcia wystarczy delikatne popchnięcie, a mechanizm **SoftClose** sam wyhamowuje drzwi i domyka je cicho i delikatnie, gwarantując długą żywotność zarówno urządzeniu jak i drzwiom. Funkcja **SoftOpen** pomaga natomiast otwieraniu drzwi, zapobiegając gwałtownemu opadaniu i zatrzymując je w dogodnym położeniu.

## Zabezpieczenie przed dziećmi

Drzwi naszych piekarników nie tylko pozostają wystarczająco chłodne, aby ochronić dłonie dzieci. Dodatkowo o bezpieczeństwo dzieci dba system, uniemożliwiający otwarcie drzwi i zmianę programów.

## Wyłącznik bezpieczeństwa

Pewnie zdarzyło Ci się zapomnieć o wyłączeniu piekarnika? Z Boschem ten problem odchodzi w przeszłość! Dzięki wyłącznikowi bezpieczeństwa piekarnik wyłączy się sam po określonym czasie.

## Piekarnik XXL

Przy pojemności do 71 litrów i powiększonych blachach do pieczenia, piekarnik **XXL** zapewnia wystarczająco dużo miejsca na największego indyka lub na wiele dań jednocześnie. Większa objętość oznacza również, że dania pieką się bardziej równomiernie: większa odległość pomiędzy półkami znacznie poprawia cyrkulację ciepła.

## Chłodne drzwi

Piekarniki marki Bosch spełniają najwyższe standardy bezpieczeństwa: drzwi naszych najlepszych modeli osiągają maksymalną temperaturę zaledwie **30°C\***. Oznacza to jeszcze lepszą ochronę naszych ciekawskich dzieci. Dodatkowe bezpieczeństwo zapewnia o 30% lepsza wentylacja. Gwarantujemy, że z piekarnikami Bosch nic Ci nie grozi.

## Wskaźnik nagrzania

Nie musisz sprawdzać palcem czy piekarnik jest nadal gorący po pieczeniu: poziom nagrzania wskazuje wyświetlacz.

## Oświetlenie

W zależności od modelu, nasze piekarniki są wyposażone w klasyczny halogen lub diody **LED** – górne, a nawet boczne. Diody **LED** to aktualnie najjaśniejsze źródło światła na rynku. Zapewniają doskonałą widoczność, są bardzo wydajne i mają najdłuższą żywotność. Boczne oświetlenie **LED** jest szczególnie przydatne i wygodne podczas pieczenia na wielu poziomach jednocześnie.

\* Mierzoną pośrodku drzwi po 1 godzinie pieczenia w temperaturze 180 °C w trybie Grzanie górne/dolne.

Wszechstronne i nieocenione,  
gdy goni nas czas.



Kuchenki mikrofalowe to niezwykle przydatne uzupełnienie podstawowego wyposażenia kuchni w nowoczesnym domu. Stanowią nieocenioną pomoc, gdy nie wystarcza nam czasu na pracochłonne gotowanie. Korzystając z ich usług, przyrządzisz zdrowy posiłek w rekordowo krótkim czasie, a potrafią o wiele więcej niż możesz oczekiwać. Poza podgrzewaniem, rozmrażaniem i gotowaniem, są też w stanie grillować i piec – zawsze z gwarancją znakomitego efektu. Utrzymane w stylistyce innych urządzeń marki Bosch, świetnie prezentują się w ich sąsiedztwie.

#### **Kuchenki mikrofalowe do zabudowy z Serie | 8, 6 i 4.**

Nie zawsze możemy liczyć na gorący posiłek podany o konkretnej godzinie. Ale od czego mamy kuchenki mikrofalowe, zawsze gotowe utrzymać kontrolę nad sytuacją? Niezależnie od tego, czy zamierzasz podgrzać zupkę dla dziecka, gotowe danie czy mrożonkę, zawsze uzyskasz świetny efekt: szybko, higienicznie i bez uszczerbku na smaku.

#### **Poziomy mocy i programy automatyczne**

Kuchenki mikrofalowe z Serie | 8 wyposażyliśmy w **wyświetlacz TFT** o wysokiej rozdzielczości, na którym bez trudu wybierzesz gotowanie, rozmrażanie, grillowanie, czy pieczenie. Możesz korzystać z pięciu poziomów mocy do 900 W oraz, w zależności od modelu, z grilla z trzema poziomami mocy do 1300 W. **AutoPilot** pomoże Ci osiągnąć najdoskonalsze efekty – szybko i bez wysiłku. Wystarczy wstawić potrawę, wprowadzić jej wagę i wybrać odpowiedni program z menu. Resztą zajmie się automatyka, z gwarancją 100% smaku.

#### **Nie tylko do podgrzewania**

Nasze kuchenki mikrofalowe do zabudowy potrafią o wiele więcej poza podgrzewaniem gotowych potraw. Błyskawicznie rozmrażają, a w zależności od dostępnych funkcji, są w stanie szybko przygotować naprawdę świetne potrawy. W niektórych z nich możesz nawet grillować! Poza precyzyjnym sterowaniem manualnym oferują programy z AutoPilotem. Nadają się do instalacji w szafce wiszącej, ale ich wymiary sprzyjają także zabudowie wśród innych urządzeń Bosch.

# Urządzenia na miarę potrzeb. W każdej klasie.

Dla klarownego przeglądu funkcji naszych urządzeń, podsumowaliśmy je zestawiając serie produktów. Każda seria stanowi odpowiedź na inny asortyment wymagań użytkowników wobec funkcjonalności, warunków eksploatacji oraz stylu. Dzięki temu bez trudu rozpoznasz serię najbardziej dopasowaną do Twoich potrzeb.

	Serie   8	Serie   6	Serie   4
<b>Łatwość użytkowania</b>	Pierścień sterujący z wyświetlaczem TFT	2 pokręta sterujące z wyświetlaczem LCD białe podświetlenie	2 pokręta sterujące z wyświetlaczem LED czerwone podświetlenie
	PerfectChef	AutoPilot 30-10	–
	EcoClean Direct*	EcoClean Direct*	EcoClean Direct*
	Samoczyszczenie pyrolityczne*	Samoczyszczenie pyrolityczne*	–
<b>Perfekcyjny efekt</b>	Termoobieg 4D	Termoobieg 3D	Termoobieg 3D
	Do 18 sposobów grzania	Do 10 sposobów grzania	Do 7 sposobów grzania
	Termosonda PerfectRoast*	Termosonda*	–
	PerfectBake*	–	–
	Funkcja pary*	–	–
	Funkcja uderzenia pary	–	–

\*Dotyczy wybranych modeli.

# Spełnimy Twoje potrzeby. Bez straty czasu na poszukiwania.

Dla ułatwienia decyzji o zakupie, podzieliliśmy nasze urządzenia na trzy linie: Serie | **8**, **6** i **4**. Każda z serii charakteryzuje się istotnymi funkcjami, dopasowanymi do konkretnych potrzeb. Wybierz model, który najlepiej spełni Twoje oczekiwania.



## Serie | **8**

Cenisz doskonałą jakość i perfekcyjną harmonię funkcji i formy? Z pewnością Twój dom odzwierciedla wysokie wymagania właściciela i jest urządzony na najwyższym poziomie. Powinno dotyczyć to również sprzętu domowego. Idealnie pasowałyby tu urządzenia premium, wyróżniające się świetną jakością oraz stylem pierwszej klasy. Szybko docenisz ich komfortowo łatwą obsługę, zaskakującą szybkość, sprawność i perfekcyjne rezultaty działania. Sięgnij zatem po urządzenia z Serie | **8**.







## Serie | **6**

Prowadzisz aktywny i ustabilizowany styl życia? Liczą się dla Ciebie realne korzyści i ponadczasowy styl, a nie przemijające, sezonowe trendy? Jeśli tak, zaufaj doświadczeniu marki z tradycjami i zdecyduj się na modele z Serie | **6**.

## Serie | **4**

Cenisz domowe ognisko, dbasz o rodzinę i wykazujesz prawdziwy talent organizacyjny? Jeśli zawsze starasz się zachować równowagę i zatroszczyć o porządek, warto zdać się na urządzenia z Serie | **4**, które precyzyjnie spełnią Twoje potrzeby i praktycznie wypełnią konkretne zadania.







# Piekarniki pełnowymiarowe: przegląd funkcji.

Symbol produktu	Linia	Klasa efekt. energ.*	Dodatkowy rodzaj grzania	Pyroliza / EcoClean Direct	Wyświetlacz	PerfectChef/ AutoPilot	Prowadnice teleskopowe	SoftOpening/ SoftClose	Rodzaje grzania	Strona
				 		 				



Piekarniki pełnowymiarowe										
HNG 6764S1	Serie   8	-	ParaPlus + mikrofalą	●/-	TFT	●/-	na 1 poziomie	●/●	14	40
HSG 636ES1	Serie   8	A+	Piekarnik z parowarem	-/●	TFT	●/-	wyposażenie dodatkowe	●/●	12	40
HRG 656XS2	Serie   8	A	ParaPlus	-/●	TFT	●/-	na 3 poziomach	●/●	15	41
HBG 6764S1	Serie   8	A+	-	●/-	TFT	●/-	na 1 poziomie	●/●	13	41
HMG 636RS1	Serie   8	-	mikrofalą	-/●	TFT	●/-	na 1 poziomie	●/●	12	42
HMG 636NS1	Serie   8	-	mikrofalą	-/●	TFT	●/-	na 1 poziomie	●/●	9	42
HBG 636LB1	Serie   8	A	-	-/●	TFT	●/-	na 2 poziomach	●/●	13	43
HBG 675BB1	Serie   8	A+	-	●/-	TFT	-/10	wyposażenie dodatkowe	●/●	13	43
HBG 6750S1	Serie   8	A+	-	●/-	TFT	-/10	na 1 poziomie	●/●	13	44
HBG 655NB1	Serie   8	A+	-	-/●	TFT	-/10	na 1 poziomie	●/●	13	44
HBG 636NS1	Serie   8	A+	-	-/●	TFT	●/-	na 1 poziomie	●/●	13	45
HBG 655BS1	Serie   8	A+	-	-/●	TFT	-/10	wyposażenie dodatkowe	●/●	13	45
HBG 635HS1	Serie   8	A	-	-/●	TFT	-/10	na 2 poziomach	●/●	13	46
HBG 635BS1	Serie   8	A+	-	-/●	TFT	-/10	wyposażenie dodatkowe	●/●	13	46
HBG 634BW1	Serie   8	A+	-	-/●	TFT	-/-	wyposażenie dodatkowe	●/●	13	47
HBG 634BS1	Serie   8	A+	-	-/●	TFT	-/-	wyposażenie dodatkowe	●/●	13	47
HBA 5782S0	Serie   6	A	-	●/-	LCD	-/30	na 2 poziomach	-	10	48
HBA 5577S0	Serie   6	A	-	-/●	LCD	-/10	na 2 poziomach	-	7	48
HBA 5570W0	Serie   6	A	-	-/●	LCD	-/10	1 x VarioClip	-	7	49
HBA 5570B0	Serie   6	A	-	-/●	LCD	-/10	1 x VarioClip	-	7	49
HBA 5570S0	Serie   6	A	-	-/●	LCD	-/10	1 x VarioClip	-	7	50
HBA 554YS0	Serie   4	A	-	-/●	LED	-	na 2 poziomach	-	7	50
HBA 554EB0	Serie   4	A	-	-/●	LED	-	na 1 poziomie	-	7	51
HBA 534ES0	Serie   4	A	-	-/●	LED	-	na 1 poziomie	-	7	51

\* Klasa efektywności energetycznej w skali od A+++ do D.

# Piekarniki kompaktowe i kuchenki mikrofalowe: przeгляд funkcji.

Symbol produktu	Linia	Klasa efekt. energ.*	Dodatkowy rodzaj grzania	Pyroliza/ EcoClean Direct	Wyświetlacz TFT	PerfectChef/ AutoPilot	Prowadnice teleskopowe	SoftOpening/ SoftClose	Rodzaje grzania	Strona
				 		 				

Piekarniki kompaktowe										
Symbol produktu	Linia	Klasa efekt. energ.*	Dodatkowy rodzaj grzania	Pyroliza/ EcoClean Direct	Wyświetlacz TFT	PerfectChef/ AutoPilot	Prowadnice teleskopowe	SoftOpening/ SoftClose	Rodzaje grzania	Strona
CMG 6764B1	Serie   8	-	mikrofala	●/-	●	●/-	na 1 poziomie	●/●	14	52
CMG 636BS1	Serie   8	-	mikrofala	-/●	●	●/-	-	●/●	12	52
CMG 633BS1	Serie   8	-	mikrofala	-/-	●	-/14	-	●/●	6	53
CMG 633BB1	Serie   8	-	mikrofala	-/-	●	-/14	-	●/●	6	53
CMG 633BW1	Serie   8	-	mikrofala	-/-	●	-/14	-	●/●	6	54
CSG 656RS1	Serie   8	A+	z parowarem	-/●	●	●/-	na 1 poziomie	●/●	14	54
CSG 656BS2	<b>nowość</b> Serie   8	A+	z parowarem	-/●	●	●/-	wyposażenie dodatkowe	●/●	12	55
CBG 635BS3	<b>nowość</b> Serie   8	A+	-	-/●	●	-/10	wyposażenie dodatkowe	●/●	13	55
CDG 634BB1	Serie   8	-	parowar	-/-	●	-/20	-	●/●	4	56
CDG 634BS1	Serie   8	-	parowar	-/-	●	-/20	-	●/●	4	56

Symbol produktu	Linia	Kierunek otwierania drzwi	Grill	Moc [W] mikrofal/ grill	TFT / LED	AutoPilot	Inwerter	Pojemność [l]	Strona
					 				

Kuchenki mikrofalowe									
Symbol produktu	Linia	Kierunek otwierania drzwi	Grill	Moc [W] mikrofal/ grill	TFT / LED	AutoPilot	Inwerter	Pojemność [l]	Strona
CFA 634GS1	Serie   8	w dół	-	900	●/-	7	●	36	60
COA 565GB0	Serie   6	w dół	●	1000/2000	LCD	15	●	36	60
COA 565GS0	Serie   6	w dół	●	1000/2000	LCD	15	●	36	61
CMA 585MS0	Serie   6	w dół	●	900/1750	LCD	15	-	44	61
BEL 634GS1	Serie   8	w lewo	●	900/1300	●/-	10	●	21	62
BER 634GS1	Serie   8	w prawo	●	900/1300	●/-	10	●	21	62
BFR 634GS1	Serie   8	w prawo	-	900	●/-	7	●	21	63
BFR 634GB1	Serie   8	w prawo	-	900	●/-	7	●	21	63
BFR 634GW1	Serie   8	w prawo	-	900	●/-	7	●	21	64
BFL 634GS1	Serie   8	w lewo	-	900	●/-	7	●	21	64
BFL 634GB1	Serie   8	w lewo	-	900	●/-	7	●	21	65
BFL 634GW1	Serie   8	w lewo	-	900	●/-	7	●	21	65
BEL 554MS0	Serie   6	w lewo	●	900/1200	-/●	8	-	25	66
BFL 553MS0	Serie   4	w lewo	-	900	-/●	7	-	25	66

# Piekarniki pełnowymiarowe



## HNG 6764S1 Serie | 8



### Typ piekarnika / rodzaje grzania

– Piekarnik **ParaPlus** z dodatkiem pary i mikrofalą z 14 rodzajami grzania\*\*:



- 2 dodatkowe metody grzania z wykorzystaniem pary: regeneracja, fermentacja
- Mikrofała, moc max: 800 W
- 5 stopni mocy mikrofała: 90, 180, 360, 600 W i max

### Komfort użytkowania

- Dotykowy, kolorowy **wyświetlacz TFT**
- Regulacja temperatury: 30-300°C
- Chłodny front **30°C**
- Automatyczna propozycja temperatury
- Wyświetlacz aktualnej temperatury
- Kontrola nagrzewania
- Funkcja szabasowa
- System wyboru potrawy **PerfectChef**
- Termosonda **PerfectRoast**
- Sensor **PerfectBake\*\*\***
- Zegar elektroniczny
- Szybkie nagrzewanie
- Dmuchawa chłodząca
- Zabezpieczenie przed uruchomieniem przez dzieci
- Wyłącznik bezpieczeństwa
- Wskaźnik zalegania ciepła
- Przycisk start
- Wyłącznik kontaktowy drzwi
- **Wielopoziomowe oświetlenie LED**
- **SoftClose / SoftOpening**
- Pojemnik na wodę 1 l
- Wskaźnik zapełnienia pojemnika na wodę
- Inwerter
- **Programy kombi**

### Czyszczenie

- Automatyczny system **czyszczenia pyrolitycznego**
- Wewnętrzna strona drzwi: szkło
- Emalia: GranitEmail

### Wnętrze piekarnika

- Prowadnice teleskopowe na 1 poziomie do czyszczenia pyrolitycznego i przystosowane do mikrofała

### Parametry techniczne

- Pojemność: 67 l
- Moc przyłączeniowa: 3,65 kW

### Wyposażenie standardowe

- 1 ruszt
- 1 blacha uniwersalna
- 1 emaliowana blacha do pieczenia

### Wyposażenie dodatkowe

**Wymiary urządzenia (WxSxG):** 595 x 595 x 548 mm  
**Rysunek montażowy:** na stronie [www.bosch-home.pl](http://www.bosch-home.pl)

## HSG 636ES1 Serie | 8



### Typ piekarnika / rodzaje grzania

– Piekarnik z parowarem z 12 rodzajami grzania\*\*:



- 4 dodatkowe metody grzania z wykorzystaniem pary: para 100%, regeneracja, fermentacja, rozmrażanie

### Komfort użytkowania

- Dotykowy, kolorowy **wyświetlacz TFT**
- Regulacja temperatury: 30-250°C
- Chłodny front **40°C**
- Automatyczna propozycja temperatury
- Wyświetlacz aktualnej temperatury
- Kontrola nagrzewania
- Funkcja szabasowa
- System wyboru potrawy **PerfectChef**
- Termosonda **PerfectRoast**
- Sensor **PerfectBake\*\*\***
- Zegar elektroniczny
- Szybkie nagrzewanie
- Dmuchawa chłodząca
- Zabezpieczenie przed uruchomieniem przez dzieci
- Wyłącznik bezpieczeństwa
- Wskaźnik zalegania ciepła
- Przycisk start
- Wyłącznik kontaktowy drzwi
- **Oświetlenie LED**
- **SoftClose / SoftOpening**
- Pojemnik na wodę 1 l
- Wskaźnik zapełnienia pojemnika na wodę

### Czyszczenie

- **EcoClean Direct:** tylna ścianka
- Wewnętrzna strona drzwi: szkło
- Emalia: GranitEmail

### Wnętrze piekarnika

### Parametry techniczne

- Pojemność: 71 l
- Moc przyłączeniowa: 3,65 kW

### Wyposażenie standardowe

- 1 ruszt
- 1 blacha uniwersalna
- 1 emaliowana blacha do pieczenia
- 1 poj. do got. na parze perfor. (XL)
- 1 poj. do got. na parze perfor. (S)
- 1 poj. do got. na parze nieperfor. (S)

### Wyposażenie dodatkowe

- HEZ 638D10: prowadnice teleskopowe na 1 poziomie, full extension

**Wymiary urządzenia (WxSxG):** 595 x 595 x 548 mm  
**Rysunek montażowy:** na stronie [www.bosch-home.pl](http://www.bosch-home.pl)

\* Klasa efektywności energetycznej w skali od A+++ do D.

\*\* Opis na stronach 20-21

\*\*\* Nie używać silikonowych form do pieczenia ani wyposażenia wykonanego z materiałów zawierających silikon. Ryzyko uszkodzenia czujnika pieczenia. Pokazane w katalogu zdjęcia urządzeń są poglądowe.



# Piekarniki pełnowymiarowe



## HRG 656XS2 Serie | 8



### Typ piekarnika / rodzaje grzania

– Piekarnik ParaPlus z dodatkiem pary z 15 rodzajami grzania\*\*:



– 2 dodatkowe metody grzania z wykorzystaniem pary: regeneracja, fermentacja

### Komfort użytkowania

- Dotykowy, kolorowy **wyświetlacz TFT**
- Regulacja temperatury: 30-300°C
- Chłodny front **40°C**
- Automatyczna propozycja temperatury
- Wyświetlacz aktualnej temperatury
- Kontrola nagrzewania
- Funkcja szabasowa
- System wyboru potrawy **PerfectChef**
- Termosonda **PerfectRoast**
- Sensor **PerfectBake\*\***
- Zegar elektroniczny
- Szybkie nagrzewanie
- Dmuchawa chłodząca
- Zabezpieczenie przed uruchomieniem przez dzieci
- Wyłącznik bezpieczeństwa
- Wskaźnik zalegania ciepła
- Przycisk start
- Wyłącznik kontaktowy drzwi
- **Wielopoziomowe oświetlenie LED**
- **SoftClose / SoftOpening**
- Pojemnik na wodę 1 l
- Wskaźnik zapełnienia pojemnika na wodę

### Czyszczenie

- **EcoClean Direct**: sufit, boczne ścianki, tylna ścianka
- Wewnętrzna strona drzwi: szkło
- Emalia: GranitEmail

### Wnętrze piekarnika

- Prowadnice teleskopowe na 3 poziomach, full extension, z funkcją **Telescope Stop**

### Parametry techniczne

- Pojemność: 71 l
- Moc przyłączeniowa: 3,65 kW

### Wyposażenie standardowe

- 1 ruszt
- 1 blacha uniwersalna
- 1 emaliowana blacha do pieczenia

### Wyposażenie dodatkowe

**Wymiary urządzenia (WxSxG):** 595 x 595 x 548 mm  
**Rysunek montażowy:** na stronie [www.bosch-home.pl](http://www.bosch-home.pl)

## HBG 6764S1 Serie | 8



### Typ piekarnika / rodzaje grzania

– Piekarnik z 13 rodzajami grzania\*\*:



### Komfort użytkowania

- Dotykowy, kolorowy **wyświetlacz TFT**
- Regulacja temperatury: 30-300°C
- Chłodny front **30°C**
- Automatyczna propozycja temperatury
- Wyświetlacz aktualnej temperatury
- Kontrola nagrzewania
- Funkcja szabasowa
- System wyboru potrawy **PerfectChef**
- Termosonda **PerfectRoast**
- Sensor **PerfectBake\*\***
- Zegar elektroniczny
- Szybkie nagrzewanie
- Dmuchawa chłodząca
- Zabezpieczenie przed uruchomieniem przez dzieci
- Wyłącznik bezpieczeństwa
- Wskaźnik zalegania ciepła
- Przycisk start
- Wyłącznik kontaktowy drzwi
- Oświetlenie halogenowe
- **SoftClose / SoftOpening**

### Czyszczenie

- Automatyczny system **czyszczenia pyrolitycznego**
- Wewnętrzna strona drzwi: szkło
- Emalia: GranitEmail

### Wnętrze piekarnika

- Prowadnice teleskopowe na 1 poziomie, full extension, z funkcją **Telescope Stop**, odpowiednie do czyszczenia pyrolitycznego

### Parametry techniczne

- Pojemność: 71 l
- Moc przyłączeniowa: 3,65 kW

### Wyposażenie standardowe

- 1 ruszt
- 1 blacha uniwersalna
- 1 emaliowana blacha do pieczenia

### Wyposażenie dodatkowe

- HEZ 638270: prowadnice teleskopowe na 2 poziomach, full extension

**Wymiary urządzenia (WxSxG):** 595 x 595 x 548 mm  
**Rysunek montażowy:** na stronie [www.bosch-home.pl](http://www.bosch-home.pl)

\* Klasa efektywności energetycznej w skali od A+++ do D.

\*\* Opis na stronach 20-21

\*\*\* Nie używać silikonowych form do pieczenia ani wyposażenia wykonanego z materiałów zawierających silikon. Ryzyko uszkodzenia czujnika pieczenia. Pokazane w katalogu zdjęcia urządzeń są poglądowe.

# Piekarniki pełnowymiarowe



## HMG 636RS1 Serie | 8



### Typ piekarnika / rodzaje grzania

– Piekarnik z mikrofalą z 12 rodzajami grzania\*:



- Moc maksymalna mikrofal: 800 W
- 5 stopni mocy mikrofal: 90, 180, 360, 600 W i max
- Inwerter

### Komfort użytkowania

- Dotykowy, kolorowy **wyświetlacz TFT**
- Regulacja temperatury: 30-300°C
- Chłodny front **40°C**
- Automatyczna propozycja temperatury
- Wyświetlacz aktualnej temperatury
- Kontrola nagrzewania
- Funkcja szabasowa
- System wyboru potrawy **PerfectChef**
- Termosonda **PerfectRoast**
- Sensor **PerfectBake\*\***
- Zegar elektroniczny
- Szybkie nagrzewanie
- Dmuchawa chłodząca
- Zabezpieczenie przed uruchomieniem przez dzieci
- Wyłącznik bezpieczeństwa
- Wskaźnik zalegania ciepła
- Przycisk start
- Wyłącznik kontaktowy drzwi
- **Oświetlenie LED**
- **SoftClose / SoftOpening**
- **Programy kombi**

### Czyszczenie

- **EcoClean Direct**: tylna ścianka
- Wewnętrzna strona drzwi: szkło
- Emalia: GranitEmail

### Wnętrze piekarnika

- Prowadnice teleskopowe na 1 poziomie

### Parametry techniczne

- Pojemność: 67 l
- Moc przyłączeniowa: 3,65 kW

### Wyposażenie standardowe

- 1 ruszt
- 1 blacha uniwersalna
- 1 emaliowana blacha do pieczenia

### Wyposażenie dodatkowe

**Wymiary urządzenia (WxSxG):** 595 x 595 x 548 mm  
**Rysunek montażowy:** na stronie [www.bosch-home.pl](http://www.bosch-home.pl)

## HMG 636NS1 Serie | 8



### Typ piekarnika / rodzaje grzania

– Piekarnik z mikrofalą z 9 rodzajami grzania\*:



- Moc maksymalna mikrofal: 800 W
- 5 stopni mocy mikrofal: 90, 180, 360, 600 W i max
- Inwerter

### Komfort użytkowania

- Dotykowy, kolorowy **wyświetlacz TFT**
- Regulacja temperatury: 30-300°C
- Chłodny front **40°C**
- Automatyczna propozycja temperatury
- Wyświetlacz aktualnej temperatury
- Kontrola nagrzewania
- Funkcja szabasowa
- System wyboru potrawy **PerfectChef**
- Zegar elektroniczny
- Szybkie nagrzewanie
- Dmuchawa chłodząca
- Zabezpieczenie przed uruchomieniem przez dzieci
- Wyłącznik bezpieczeństwa
- Wskaźnik zalegania ciepła
- Przycisk start
- Wyłącznik kontaktowy drzwi
- **Oświetlenie LED**
- **SoftClose / SoftOpening**
- **Programy kombi**

### Czyszczenie

- **EcoClean Direct**: tylna ścianka
- Wewnętrzna strona drzwi: szkło
- Emalia: GranitEmail

### Wnętrze piekarnika

- Prowadnice teleskopowe na 1 poziomie

### Parametry techniczne

- Pojemność: 67 l
- Moc przyłączeniowa: 3,65 kW

### Wyposażenie standardowe

- 1 ruszt
- 1 blacha uniwersalna
- 1 emaliowana blacha do pieczenia

### Wyposażenie dodatkowe

**Wymiary urządzenia (WxSxG):** 595 x 595 x 548 mm  
**Rysunek montażowy:** na stronie [www.bosch-home.pl](http://www.bosch-home.pl)

\* Opis na stronach 20-21

\*\* Nie używać silikonowych form do pieczenia ani wyposażenia wykonanego z materiałów zawierających silikon. Ryzyko uszkodzenia czujnika pieczenia. Pokazane w katalogu zdjęcia urządzeń są poglądowe.

# Piekarniki pełnowymiarowe



**HBG 636LB1**  
Serie | 8, Volcano Black



### Typ piekarnika / rodzaje grzania

– Piekarnik z 13 rodzajami grzania\*\*:



### Komfort użytkowania

- Dotykowy, kolorowy **wyświetlacz TFT**
- Regulacja temperatury: 30-300°C
- Chłodny front **40°C**
- Automatyczna propozycja temperatury
- Wyświetlacz aktualnej temperatury
- Kontrola nagrzewania
- Funkcja szabasowa
- System wyboru potrawy **PerfectChef**
- Termosonda **PerfectRoast**
- Sensor **PerfectBake\*\*\***
- Zegar elektroniczny
- Szybkie nagrzewanie
- Dmuchawa chłodząca
- Zabezpieczenie przed uruchomieniem przez dzieci
- Wyłącznik bezpieczeństwa
- Wskaźnik zalegania ciepła
- Przycisk start
- Wyłącznik kontaktowy drzwi
- Oświetlenie halogenowe
- **SoftClose / SoftOpening**

### Czyszczenie

- **EcoClean**: tylna ścianka
- Wewnętrzna strona drzwi: szkło
- Emalia: GranitEmail

### Wnętrze piekarnika

- Prowadnice teleskopowe na 2 poziomach, full extension, z funkcją **Telescope Stop**

### Parametry techniczne

- Pojemność: 71 l
- Moc przyłączeniowa: 3,6 kW

### Wyposażenie standardowe

- 1 ruszt
- 1 blacha uniwersalna
- 1 emaliowana blacha do pieczenia

### Wyposażenie dodatkowe

**Wymiary urządzenia (WxSxG):** 595 x 595 x 548 mm  
**Rysunek montażowy:** na stronie [www.bosch-home.pl](http://www.bosch-home.pl)

**HBG 675BB1**  
Serie | 8, Volcano Black



### Typ piekarnika / rodzaje grzania

– Piekarnik z 13 rodzajami grzania\*\*:



### Komfort użytkowania

- Kolorowy **wyświetlacz TFT** z przyciskami sensorowymi
- Regulacja temperatury: 30-300°C
- Chłodny front **30°C**
- Automatyczna propozycja temperatury
- Wyświetlacz aktualnej temperatury
- Kontrola nagrzewania
- Funkcja szabasowa
- Programy automatyczne **AutoPilot**
- Ilość programów automatycznych: 10
- Zegar elektroniczny
- Szybkie nagrzewanie
- Dmuchawa chłodząca
- Zabezpieczenie przed uruchomieniem przez dzieci
- Wyłącznik bezpieczeństwa
- Wskaźnik zalegania ciepła
- Przycisk start
- Wyłącznik kontaktowy drzwi
- Oświetlenie halogenowe
- **SoftClose / SoftOpening**

### Czyszczenie

- Automatyczny system **czyszczenia pyrolitycznego**
- Wewnętrzna strona drzwi: szkło
- Emalia: GranitEmail

### Wnętrze piekarnika

### Parametry techniczne

- Pojemność: 71 l
- Moc przyłączeniowa: 3,6 kW

### Wyposażenie standardowe

- 1 ruszt
- 1 blacha uniwersalna
- 1 emaliowana blacha do pieczenia

### Wyposażenie dodatkowe

- HEZ 638170: prowadnice teleskopowe na 1 poziomie, full extension
- HEZ 638270: prowadnice teleskopowe na 2 poziomach, full extension

**Wymiary urządzenia (WxSxG):** 595 x 595 x 548 mm  
**Rysunek montażowy:** na stronie [www.bosch-home.pl](http://www.bosch-home.pl)

\* Klasa efektywności energetycznej w skali od A+++ do D.

\*\* Opis na stronach 20-21

\*\*\* Nie używać silikonowych form do pieczenia ani wyposażenia wykonanego z materiałów zawierających silikon. Ryzyko uszkodzenia czujnika pieczenia. Pokazane w katalogu zdjęcia urządzeń są poglądowe.

# Piekarniki pełnowymiarowe



A+\*



A+\*

## HBG 6750S1 Serie | 8



### Typ piekarnika / rodzaje grzania

– Piekarnik z 13 rodzajami grzania\*\*:



### Komfort użytkowania

- Kolorowy **wyświetlacz TFT** z przyciskami sensorowymi
- Regulacja temperatury: 30-300°C
- Chłodny front **30°C**
- Automatywna propozycja temperatury
- Wyświetlacz aktualnej temperatury
- Kontrola nagrzewania
- Funkcja szabasowa
- Programy automatyczne **AutoPilot**
- Ilość programów automatycznych: 10
- Zegar elektroniczny
- Szybkie nagrzewanie
- Dmuchawa chłodząca
- Zabezpieczenie przed uruchomieniem przez dzieci
- Wyłącznik bezpieczeństwa
- Wskaźnik zalegania ciepła
- Przycisk start
- Wyłącznik kontaktowy drzwi
- Oświetlenie halogenowe
- **SoftClose / SoftOpening**

### Czyszczenie

- Automatywny system **czyszczenia pyrolitycznego**
- Wewnętrzna strona drzwi: szkło
- Emalia: GranitEmail

### Wnętrze piekarnika

- Prowadnice teleskopowe na 1 poziomie, full extension, z funkcją **Telescope Stop**

### Parametry techniczne

- Pojemność: 71 l
- Moc przyłączeniowa: 3,65 kW

### Wyposażenie standardowe

- 1 ruszt
- 1 blacha uniwersalna
- 1 emaliowana blacha do pieczenia

### Wyposażenie dodatkowe

**Wymiary urządzenia (WxSxG):** 595 x 595 x 548 mm  
**Rysunek montażowy:** na stronie [www.bosch-home.pl](http://www.bosch-home.pl)

## HBG 655NB1 Serie | 8, Volcano Black



### Typ piekarnika / rodzaje grzania

– Piekarnik z 13 rodzajami grzania\*\*:



### Komfort użytkowania

- Kolorowy **wyświetlacz TFT** z przyciskami sensorowymi
- Regulacja temperatury: 30-300°C
- Chłodny front **40°C**
- Automatywna propozycja temperatury
- Wyświetlacz aktualnej temperatury
- Kontrola nagrzewania
- Funkcja szabasowa
- Programy automatyczne **AutoPilot**
- Ilość programów automatycznych: 10
- Zegar elektroniczny
- Szybkie nagrzewanie
- Dmuchawa chłodząca
- Zabezpieczenie przed uruchomieniem przez dzieci
- Wyłącznik bezpieczeństwa
- Wskaźnik zalegania ciepła
- Przycisk start
- Wyłącznik kontaktowy drzwi
- Oświetlenie halogenowe
- **SoftClose / SoftOpening**

### Czyszczenie

- **EcoClean Direct:** sufit, boczne ścianki, tylna ścianka
- Wewnętrzna strona drzwi: szkło
- Emalia: GranitEmail

### Wnętrze piekarnika

- Prowadnice teleskopowe na 1 poziomie, full extension, z funkcją **Telescope Stop**

### Parametry techniczne

- Pojemność: 71 l
- Moc przyłączeniowa: 3,65 kW

### Wyposażenie standardowe

- 1 ruszt
- 1 blacha uniwersalna
- 1 emaliowana blacha do pieczenia

### Wyposażenie dodatkowe

**Wymiary urządzenia (WxSxG):** 595 x 595 x 548 mm  
**Rysunek montażowy:** na stronie [www.bosch-home.pl](http://www.bosch-home.pl)

\* Klasa efektywności energetycznej w skali od A+++ do D.

\*\* Opis na stronach 20-21

Pokazane w katalogu zdjęcia urządzeń są poglądowe.

# Piekarniki pełnowymiarowe



## HBG 636NS1 Serie | 8



### Typ piekarnika / rodzaje grzania

– Piekarnik z 13 rodzajami grzania\*\*:



### Komfort użytkowania

- Dotykowy, kolorowy **wyświetlacz TFT**
- Regulacja temperatury: 30-300°C
- Chłodny front **40°C**
- Automatyczna propozycja temperatury
- Wyświetlacz aktualnej temperatury
- Kontrola nagrzewania
- Funkcja szabasowa
- System wyboru potrawy **PerfectChef**
- Zegar elektroniczny
- Szybkie nagrzewanie
- Dmuchawa chłodząca
- Zabezpieczenie przed uruchomieniem przez dzieci
- Wyłącznik bezpieczeństwa
- Wskaźnik zalegania ciepła
- Przycisk start
- Wyłącznik kontaktowy drzwi
- Oświetlenie halogenowe
- **SoftClose / SoftOpening**

### Czyszczenie

- **EcoClean Direct**: tylna ścianka
- Wewnętrzna strona drzwi: szkło
- Emalia: GranitEmail

### Wnętrze piekarnika

- Prowadnice teleskopowe na 1 poziomie, full extension, z funkcją **Telescope Stop**

### Parametry techniczne

- Pojemność: 71 l
- Moc przyłączeniowa: 3,65 kW

### Wyposażenie standardowe

- 1 ruszt
- 1 blacha uniwersalna
- 1 emaliowana blacha do pieczenia

### Wyposażenie dodatkowe

**Wymiary urządzenia (WxSxG):** 595 x 595 x 548 mm  
**Rysunek montażowy:** na stronie [www.bosch-home.pl](http://www.bosch-home.pl)

## HBG 655BS1 Serie | 8



### Typ piekarnika / rodzaje grzania

– Piekarnik z 13 rodzajami grzania\*\*:



### Komfort użytkowania

- Kolorowy **wyświetlacz TFT** z przyciskami sensorowymi
- Regulacja temperatury: 30-300°C
- Chłodny front **40°C**
- Automatyczna propozycja temperatury
- Wyświetlacz aktualnej temperatury
- Kontrola nagrzewania
- Funkcja szabasowa
- Programy automatyczne **AutoPilot**
- Ilość programów automatycznych: 10
- Zegar elektroniczny
- Szybkie nagrzewanie
- Dmuchawa chłodząca
- Zabezpieczenie przed uruchomieniem przez dzieci
- Wyłącznik bezpieczeństwa
- Wskaźnik zalegania ciepła
- Przycisk start
- Wyłącznik kontaktowy drzwi
- Oświetlenie halogenowe
- **SoftClose / SoftOpening**

### Czyszczenie

- **EcoClean Direct**: sufit, boczne ścianki, tylna ścianka
- Wewnętrzna strona drzwi: szkło
- Emalia: GranitEmail

### Wnętrze piekarnika

### Parametry techniczne

- Pojemność: 71 l
- Moc przyłączeniowa: 3,65 kW

### Wyposażenie standardowe

- 1 ruszt
- 1 blacha uniwersalna
- 1 emaliowana blacha do pieczenia

### Wyposażenie dodatkowe

- HEZ 638100: prowadnice teleskopowe na 1 poziomie, full extension
- HEZ 638200: prowadnice teleskopowe na 2 poziomach, full extension
- HEZ 638300: prowadnice teleskopowe na 3 poziomach, full extension

**Wymiary urządzenia (WxSxG):** 595 x 595 x 548 mm  
**Rysunek montażowy:** na stronie [www.bosch-home.pl](http://www.bosch-home.pl)

\* Klasa efektywności energetycznej w skali od A+++ do D.

\*\* Opis na stronach 20-21

Pokazane w katalogu zdjęcia urządzeń są poglądowe.

# Piekarniki pełnowymiarowe



## HBG 635HS1 Serie | 8



### Typ piekarnika / rodzaje grzania

– Piekarnik z 13 rodzajami grzania\*\*:



### Komfort użytkowania

- Kolorowy **wyświetlacz TFT** z przyciskami sensorowymi
- Regulacja temperatury: 30-300°C
- Chłodny front **40°C**
- Automatyczna propozycja temperatury
- Wyświetlacz aktualnej temperatury
- Kontrola nagrzewania
- Funkcja szabasowa
- Programy automatyczne **AutoPilot**
- Ilość programów automatycznych: 10
- Zegar elektroniczny
- Szybkie nagrzewanie
- Dmuchawa chłodząca
- Zabezpieczenie przed uruchomieniem przez dzieci
- Wyłącznik bezpieczeństwa
- Wskaźnik zalegania ciepła
- Przycisk start
- Wyłącznik kontaktowy drzwi
- Oświetlenie halogenowe
- **SoftClose / SoftOpening**

### Czyszczenie

- **EcoClean Direct**: tylna ścianka
- Wewnętrzna strona drzwi: szkło
- Emalia: GranitEmail

### Wnętrze piekarnika

- Prowadnice teleskopowe na 2 poziomach, full extension, z funkcją **Telescope Stop**

### Parametry techniczne

- Pojemność: 71 l
- Moc przyłączeniowa: 3,65 kW

### Wyposażenie standardowe

- 1 ruszt
- 1 blacha uniwersalna
- 1 emaliowana blacha do pieczenia

### Wyposażenie dodatkowe

**Wymiary urządzenia (WxSxG):** 595 x 595 x 548 mm  
**Rysunek montażowy:** na stronie [www.bosch-home.pl](http://www.bosch-home.pl)

## HBG 635BS1 Serie | 8



### Typ piekarnika / rodzaje grzania

– Piekarnik z 13 rodzajami grzania\*\*:



### Komfort użytkowania

- Kolorowy **wyświetlacz TFT** z przyciskami sensorowymi
- Regulacja temperatury: 30-300°C
- Chłodny front **40°C**
- Automatyczna propozycja temperatury
- Wyświetlacz aktualnej temperatury
- Kontrola nagrzewania
- Funkcja szabasowa
- Programy automatyczne **AutoPilot**
- Ilość programów automatycznych: 10
- Zegar elektroniczny
- Szybkie nagrzewanie
- Dmuchawa chłodząca
- Zabezpieczenie przed uruchomieniem przez dzieci
- Wyłącznik bezpieczeństwa
- Wskaźnik zalegania ciepła
- Przycisk start
- Wyłącznik kontaktowy drzwi
- Oświetlenie halogenowe
- **SoftClose / SoftOpening**

### Czyszczenie

- **EcoClean Direct**: tylna ścianka
- Wewnętrzna strona drzwi: szkło
- Emalia: GranitEmail

### Wnętrze piekarnika

### Parametry techniczne

- Pojemność: 71 l
- Moc przyłączeniowa: 3,65 kW

### Wyposażenie standardowe

- 1 ruszt
- 1 blacha uniwersalna
- 1 emaliowana blacha do pieczenia

### Wyposażenie dodatkowe

- HEZ 638100: prowadnice teleskopowe na 1 poziomie, full extension
- HEZ 638200: prowadnice teleskopowe na 2 poziomach, full extension
- HEZ 638300: prowadnice teleskopowe na 3 poziomach, full extension

**Wymiary urządzenia (WxSxG):** 595 x 595 x 548 mm  
**Rysunek montażowy:** na stronie [www.bosch-home.pl](http://www.bosch-home.pl)

\* Klasa efektywności energetycznej w skali od A+++ do D.

\*\* Opis na stronach 20-21

Pokazane w katalogu zdjęcia urządzeń są poglądowe.

# Piekarniki pełnowymiarowe



**HBG 634BW1**  
Serie | 8, Arctic White



## Typ piekarnika / rodzaje grzania

– Piekarnik z 13 rodzajami grzania\*\*:



## Komfort użytkowania

- Kolorowy **wyświetlacz TFT** z przyciskami sensorowymi
- Regulacja temperatury: 30-300°C
- Chłodny front **40°C**
- Automatywna propozycja temperatury
- Wyświetlacz aktualnej temperatury
- Kontrola nagrzewania
- Funkcja szabasowa
- Zegar elektroniczny
- Szybkie nagrzewanie
- Dmuchawa chłodząca
- Zabezpieczenie przed uruchomieniem przez dzieci
- Wyłącznik bezpieczeństwa
- Wskaźnik zalegania ciepła
- Przycisk start
- Wyłącznik kontaktowy drzwi
- Oświetlenie halogenowe
- **SoftClose / SoftOpening**

## Czyszczenie

- **EcoClean Direct**: tylna ścianka
- Wewnętrzna strona drzwi: szkło
- Emalia: GranitEmail

## Wnętrze piekarnika

## Parametry techniczne

- Pojemność: 71 l
- Moc przyłączeniowa: 3,65 kW

## Wyposażenie standardowe

- 1 ruszt
- 1 blacha uniwersalna
- 1 emaliowana blacha do pieczenia

## Wyposażenie dodatkowe

- HEZ 638100: prowadnice teleskopowe na 1 poziomie, full extension
- HEZ 638200: prowadnice teleskopowe na 2 poziomach, full extension
- HEZ 638300: prowadnice teleskopowe na 3 poziomach, full extension

**Wymiary urządzenia (WxSxG):** 595 x 595 x 548 mm  
**Rysunek montażowy:** na stronie [www.bosch-home.pl](http://www.bosch-home.pl)

**HBG 634BS1**  
Serie | 8



## Typ piekarnika / rodzaje grzania

– Piekarnik z 13 rodzajami grzania\*\*:



## Komfort użytkowania

- Kolorowy **wyświetlacz TFT** z przyciskami sensorowymi
- Regulacja temperatury: 30-300°C
- Chłodny front **40°C**
- Automatywna propozycja temperatury
- Wyświetlacz aktualnej temperatury
- Kontrola nagrzewania
- Funkcja szabasowa
- Zegar elektroniczny
- Szybkie nagrzewanie
- Dmuchawa chłodząca
- Zabezpieczenie przed uruchomieniem przez dzieci
- Wyłącznik bezpieczeństwa
- Wskaźnik zalegania ciepła
- Przycisk start
- Wyłącznik kontaktowy drzwi
- Oświetlenie halogenowe
- **SoftClose / SoftOpening**

## Czyszczenie

- **EcoClean Direct**: tylna ścianka
- Wewnętrzna strona drzwi: szkło
- Emalia: GranitEmail

## Wnętrze piekarnika

## Parametry techniczne

- Pojemność: 71 l
- Moc przyłączeniowa: 3,65 kW

## Wyposażenie standardowe

- 1 ruszt
- 1 blacha uniwersalna
- 1 emaliowana blacha do pieczenia

## Wyposażenie dodatkowe

- HEZ 638100: prowadnice teleskopowe na 1 poziomie, full extension
- HEZ 638200: prowadnice teleskopowe na 2 poziomach, full extension
- HEZ 638300: prowadnice teleskopowe na 3 poziomach, full extension

**Wymiary urządzenia (WxSxG):** 595 x 595 x 548 mm  
**Rysunek montażowy:** na stronie [www.bosch-home.pl](http://www.bosch-home.pl)

\* Klasa efektywności energetycznej w skali od A+++ do D.

\*\* Opis na stronach 20-21

Pokazane w katalogu zdjęcia urządzeń są poglądowe.

# Piekarniki pełnowymiarowe



## HBA 5782S0 Serie | 6



### Typ piekarnika / rodzaje grzania

– Piekarnik XXL z 10 rodzajami grzania\*\*:



### Komfort użytkowania

- Wyświetlacz LCD (białe podświetlenie)
- Regulacja temperatury: 30-275°C
- Chłodny front 30°C
- Automatyczna propozycja temperatury
- Wyświetlacz aktualnej temperatury
- Kontrola nagrzewania
- Funkcja szabasowa
- Programy automatyczne **AutoPilot**
- Ilość programów automatycznych: 30
- Zegar elektroniczny
- Szybkie nagrzewanie
- Dmuchawa chłodząca
- Zabezpieczenie przed uruchomieniem przez dzieci
- Elektroniczna blokada drzwi
- Wyłącznik bezpieczeństwa
- Wskaźnik zalegania ciepła
- Oświetlenie halogenowe
- Chowane pokrętła

### Czyszczenie

- Automatyczny system **czyszczenia pyrolitycznego**
- Wewnętrzna strona drzwi: szkło
- Emalia: GranitEmail

### Wnętrze piekarnika

- Prowadnice teleskopowe na 2 poziomach, w tym jedna prowadnica teleskopowa **VarioClip** do samodzielnego montażu na dowolnym poziomie

### Parametry techniczne

- Pojemność: 71 l
- Moc przyłączeniowa: 3,6 kW

### Wyposażenie standardowe

- 1 ruszt
- 1 blacha uniwersalna
- 1 emaliowana blacha do pieczenia

### Wyposażenie dodatkowe

- HEZ 538000: odpinane prowadnice teleskopowe **VarioClip** na jednym poziomie
- HEZ 538200: prowadnice teleskopowe na 2 poziomach
- HEZ 538S00: prowadnice teleskopowe na 3 poziomach, w tym 1 odpinana prowadnica teleskopowa **VarioClip** na jednym poziomie

**Wymiary urządzenia (WxSxG):** 595 x 594 x 548 mm

**Rysunek montażowy:** na stronie [www.bosch-home.pl](http://www.bosch-home.pl)

## HBA 5577S0 Serie | 6



### Typ piekarnika / rodzaje grzania

– Piekarnik XXL z 7 rodzajami grzania\*\*:



### Komfort użytkowania

- Wyświetlacz LCD (białe podświetlenie)
- Termosonda
- Regulacja temperatury: 50-275°C
- Chłodny front 40°C
- Kontrola nagrzewania
- Programy automatyczne **AutoPilot**
- Ilość programów automatycznych: 10
- Zegar elektroniczny
- Szybkie nagrzewanie
- Dmuchawa chłodząca
- Zabezpieczenie przed uruchomieniem przez dzieci
- Wskaźnik zalegania ciepła
- Oświetlenie halogenowe
- Chowane pokrętła

### Czyszczenie

- **EcoClean Direct:** panele boczne, ścianka tylna, sufit
- Wewnętrzna strona drzwi: szkło
- Emalia: GranitEmail

### Wnętrze piekarnika

- Prowadnice teleskopowe na 2 poziomach, w tym jedna prowadnica teleskopowa **VarioClip** do samodzielnego montażu na dowolnym poziomie

### Parametry techniczne

- Pojemność: 71 l
- Moc przyłączeniowa: 3,4 kW

### Wyposażenie standardowe

- 1 ruszt
- 1 blacha uniwersalna
- 1 emaliowana blacha do pieczenia

### Wyposażenie dodatkowe

- HEZ 538000: odpinane prowadnice teleskopowe **VarioClip** na jednym poziomie
- HEZ 538200: prowadnice teleskopowe na 2 poziomach
- HEZ 538S00: prowadnice teleskopowe na 3 poziomach, w tym 1 odpinana prowadnica teleskopowa **VarioClip** na jednym poziomie

**Wymiary urządzenia (WxSxG):** 595 x 594 x 548 mm

**Rysunek montażowy:** na stronie [www.bosch-home.pl](http://www.bosch-home.pl)

\* Klasa efektywności energetycznej w skali od A+++ do D.

\*\* Opis na stronach 20-21

Pokazane w katalogu zdjęcia urządzeń są poglądowe.



# Piekarniki pełnowymiarowe



## HBA 5570W0 Serie | 6



### Typ piekarnika / rodzaje grzania

– Piekarnik XXL z 7 rodzajami grzania\*\*:



### Komfort użytkowania

- Wyświetlacz LCD (białe podświetlenie)
- Regulacja temperatury: 50-275°C
- Chłodny front 40°C
- Kontrola nagrzewania
- Programy automatyczne **AutoPilot**
- Ilość programów automatycznych: 10
- Zegar elektroniczny
- Szybkie nagrzewanie
- Dmuchawa chłodząca
- Zabezpieczenie przed uruchomieniem przez dzieci
- Wskaźnik zalegania ciepła
- Oświetlenie halogenowe
- Chowane pokrętki

### Czyszczenie

- **EcoClean Direct**: panele boczne, ścianka tylna, sufit
- Wewnętrzna strona drzwi: szkło
- Emalia: GranitEmail

### Wnętrze piekarnika

- Prowadnica teleskopowa **VarioClip** do samodzielnego montażu na dowolnym poziomie

### Parametry techniczne

- Pojemność: 71 l
- Moc przyłączeniowa: 3,4 kW

### Wyposażenie standardowe

- 1 ruszt
- 1 blacha uniwersalna
- 1 emaliowana blacha do pieczenia

### Wyposażenie dodatkowe

- HEZ 538000: odpinane prowadnice teleskopowe **VarioClip** na jednym poziomie
- HEZ 538200: prowadnice teleskopowe na 2 poziomach
- HEZ 538S00: prowadnice teleskopowe na 3 poziomach, w tym 1 odpinana prowadnica teleskopowa **VarioClip** na jednym poziomie

**Wymiary urządzenia (WxSxG):** 595 x 594 x 548 mm

**Rysunek montażowy:** na stronie [www.bosch-home.pl](http://www.bosch-home.pl)

## HBA 5570B0 Serie | 6



### Typ piekarnika / rodzaje grzania

– Piekarnik XXL z 7 rodzajami grzania\*\*:



### Komfort użytkowania

- Wyświetlacz LCD (białe podświetlenie)
- Regulacja temperatury: 50-275°C
- Chłodny front 40°C
- Kontrola nagrzewania
- Programy automatyczne **AutoPilot**
- Ilość programów automatycznych: 10
- Zegar elektroniczny
- Szybkie nagrzewanie
- Dmuchawa chłodząca
- Zabezpieczenie przed uruchomieniem przez dzieci
- Wskaźnik zalegania ciepła
- Oświetlenie halogenowe
- Chowane pokrętki

### Czyszczenie

- **EcoClean Direct**: panele boczne, ścianka tylna, sufit
- Wewnętrzna strona drzwi: szkło
- Emalia: GranitEmail

### Wnętrze piekarnika

- Prowadnica teleskopowa **VarioClip** do samodzielnego montażu na dowolnym poziomie

### Parametry techniczne

- Pojemność: 71 l
- Moc przyłączeniowa: 3,4 kW

### Wyposażenie standardowe

- 1 ruszt
- 1 blacha uniwersalna
- 1 emaliowana blacha do pieczenia

### Wyposażenie dodatkowe

- HEZ 538000: odpinane prowadnice teleskopowe **VarioClip** na jednym poziomie
- HEZ 538200: prowadnice teleskopowe na 2 poziomach
- HEZ 538S00: prowadnice teleskopowe na 3 poziomach, w tym 1 odpinana prowadnica teleskopowa **VarioClip** na jednym poziomie

**Wymiary urządzenia (WxSxG):** 595 x 594 x 548 mm

**Rysunek montażowy:** na stronie [www.bosch-home.pl](http://www.bosch-home.pl)

\* Klasa efektywności energetycznej w skali od A+++ do D.

\*\* Opis na stronach 20-21

Pokazane w katalogu zdjęcia urządzeń są poglądowe.

# Piekarniki pełnowymiarowe



## HBA 5570S0 Serie | 6



### Typ piekarnika / rodzaje grzania

– Piekarnik XXL z 7 rodzajami grzania\*\*:



### Komfort użytkowania

- Wyświetlacz LCD (białe podświetlenie)
- Regulacja temperatury: 50-275°C
- Chłodny front 40°C
- Kontrola nagrzewania
- Programy automatyczne AutoPilot
- Ilość programów automatycznych: 10
- Zegar elektroniczny
- Szybkie nagrzewanie
- Dmuchawa chłodząca
- Zabezpieczenie przed uruchomieniem przez dzieci
- Wskaźnik zalegania ciepła
- Oświetlenie halogenowe
- Chowane pokrętki

### Czyszczenie

- EcoClean Direct: panele boczne, ścianka tylna, sufit
- Wewnętrzna strona drzwi: szkło
- Emalia: GranitEmail

### Wnętrze piekarnika

- Prowadnica teleskopowa VarioClip do samodzielnego montażu na dowolnym poziomie

### Parametry techniczne

- Pojemność: 71 l
- Moc przyłączeniowa: 3,4 kW

### Wyposażenie standardowe

- 1 ruszt
- 1 blacha uniwersalna
- 1 emaliowana blacha do pieczenia

### Wyposażenie dodatkowe

- HEZ 538000: odpinane prowadnice teleskopowe VarioClip na jednym poziomie
- HEZ 538200: prowadnice teleskopowe na 2 poziomach
- HEZ 538S00: prowadnice teleskopowe na 3 poziomach, w tym 1 odpinana prowadnica teleskopowa VarioClip na jednym poziomie

**Wymiary urządzenia (WxSxG):** 595 x 594 x 548 mm  
**Rysunek montażowy:** na stronie www.bosch-home.pl

## HBA 554YS0 Serie | 4



### Typ piekarnika / rodzaje grzania

– Piekarnik XXL z 7 rodzajami grzania\*\*:



### Komfort użytkowania

- Wyświetlacz LED (czerwone podświetlenie)
- Regulacja temperatury: 50-275°C
- Chłodny front 40°C
- Zegar elektroniczny
- Szybkie nagrzewanie
- Dmuchawa chłodząca
- Zabezpieczenie przed uruchomieniem przez dzieci
- Oświetlenie halogenowe
- Chowane pokrętki

### Czyszczenie

- EcoClean Direct: panele boczne, ścianka tylna, sufit
- Wewnętrzna strona drzwi: szkło
- Emalia: GranitEmail

### Wnętrze piekarnika

- Prowadnice teleskopowe na 2 poziomach, z funkcją Telescope Stop

### Parametry techniczne

- Pojemność: 71 l
- Moc przyłączeniowa: 3,4 kW

### Wyposażenie standardowe

- 1 ruszt
- 1 blacha uniwersalna

### Wyposażenie dodatkowe

- HEZ 538000: odpinane prowadnice teleskopowe VarioClip na jednym poziomie
- HEZ 538S00: prowadnice teleskopowe na 3 poziomach, w tym 1 odpinana prowadnica teleskopowa VarioClip na jednym poziomie
- HEZ 530000 blachy półkolkowe

**Wymiary urządzenia (WxSxG):** 595 x 594 x 548 mm  
**Rysunek montażowy:** na stronie www.bosch-home.pl

\* Klasa efektywności energetycznej w skali od A+++ do D.

\*\* Opis na stronach 20-21

Pokazane w katalogu zdjęcia urządzeń są poglądowe.

# Piekarniki pełnowymiarowe



## HBA 554EB0 Serie | 4



### Typ piekarnika / rodzaje grzania

– Piekarnik XXL z 7 rodzajami grzania\*\*:



### Komfort użytkowania

- Wyświetlacz LED (czerwone podświetlenie)
- Regulacja temperatury: 50-275°C
- Chłodny front 40°C
- Zegar elektroniczny
- Szybkie nagrzewanie
- Dmuchawa chłodząca
- Zabezpieczenie przed uruchomieniem przez dzieci
- Oświetlenie halogenowe
- Chowane pokrętki

### Czyszczenie

- EcoClean Direct: panele boczne, ścianka tylna, sufit
- Wewnętrzna strona drzwi: szkło
- Emalia: GranitEmail

### Wnętrze piekarnika

- Prowadnice teleskopowe na 1 poziomie, z funkcją Telescope Stop

### Parametry techniczne

- Pojemność: 71 l
- Moc przyłączeniowa: 3,4 kW

### Wyposażenie standardowe

- 1 ruszt
- 1 blacha uniwersalna

### Wyposażenie dodatkowe

- HEZ 538000: odpinane prowadnice teleskopowe VarioClip na jednym poziomie
- HEZ 538200: prowadnice teleskopowe na 2 poziomach
- HEZ 538S00: prowadnice teleskopowe na 3 poziomach, w tym 1 odpinana prowadnica teleskopowa VarioClip na jednym poziomie
- HEZ 530000 blachy półokrągłe

**Wymiary urządzenia (WxSxG):** 595 x 594 x 548 mm  
**Rysunek montażowy:** na stronie www.bosch-home.pl

## HBA 534ES0 Serie | 4



### Typ piekarnika / rodzaje grzania

– Piekarnik XXL z 7 rodzajami grzania\*\*:



### Komfort użytkowania

- Wyświetlacz LED (czerwone podświetlenie)
- Regulacja temperatury: 50-275°C
- Chłodny front 50°C
- Zegar elektroniczny
- Szybkie nagrzewanie
- Dmuchawa chłodząca
- Zabezpieczenie przed uruchomieniem przez dzieci
- Oświetlenie halogenowe
- Chowane pokrętki

### Czyszczenie

- EcoClean Direct: ścianka tylna
- Wewnętrzna strona drzwi: szkło
- Emalia: GranitEmail

### Wnętrze piekarnika

- Prowadnice teleskopowe na 1 poziomie, z funkcją Telescope Stop

### Parametry techniczne

- Pojemność: 71 l
- Moc przyłączeniowa: 3,4 kW

### Wyposażenie standardowe

- 1 ruszt
- 1 blacha uniwersalna

### Wyposażenie dodatkowe

- HEZ 538000: odpinane prowadnice teleskopowe VarioClip na jednym poziomie
- HEZ 538200: prowadnice teleskopowe na 2 poziomach
- HEZ 538S00: prowadnice teleskopowe na 3 poziomach, w tym 1 odpinana prowadnica teleskopowa VarioClip na jednym poziomie
- HEZ 530000 blachy półokrągłe

**Wymiary urządzenia (WxSxG):** 595 x 594 x 548 mm  
**Rysunek montażowy:** na stronie www.bosch-home.pl

\* Klasa efektywności energetycznej w skali od A+++ do D.

\*\* Opis na stronach 20-21

Pokazane w katalogu zdjęcia urządzeń są poglądowe.

# Piekarniki kompaktowe



**CMG 6764B1**  
Serie | 8, Volcano Black



## Typ piekarnika / rodzaje grzania

– Kompaktowy piekarnik z mikrofalą, z 14 rodzajami grzania\*:



- Moc maksymalna mikrofal: 900 W
- 5 stopni mocy mikrofal: 90, 180, 360, 600 W i max
- Inwerter

## Komfort użytkowania

- Dotykowy, kolorowy **wyświetlacz TFT**
- Regulacja temperatury: 30-300°C
- Chłodny front **30°C**
- Automatywna propozycja temperatury
- Wyświetlacz aktualnej temperatury
- Kontrola nagrzewania
- Funkcja szabasowa
- System wyboru potrawy **PerfectChef**
- Termosonda **PerfectRoast**
- Sensor **PerfectBake\*\***
- Zegar elektroniczny
- Szybkie nagrzewanie
- Dmuchawa chłodząca
- Zabezpieczenie przed uruchomieniem przez dzieci
- Wyłącznik bezpieczeństwa
- Wskaźnik zalegania ciepła
- Przycisk start
- Elektroniczne zamykanie drzwi
- Wyłącznik kontaktowy drzwi
- **Oświetlenie LED**
- **SoftClose / SoftOpening**
- **Programy kombi**

## Czyszczenie

- Automatywny sytem **czyszczenia pyrolitycznego**
- Wewnętrzna strona drzwi: szkło

## Wnętrze piekarnika

- Prowadnice teleskopowe na 1 poziomie, do czyszczenia pyrolitycznego i przystosowane do mikrofal

## Parametry techniczne

- Pojemność: 45 l
- Moc przyłączeniowa: 3,65 kW

## Wyposażenie standardowe

- 1 ruszt
- 1 blacha uniwersalna

**Wymiary urządzenia (WxSxG):** 455 x 595 x 548 mm  
**Rysunek montażowy:** na stronie [www.bosch-home.pl](http://www.bosch-home.pl)

**CMG 636BS1**  
Serie | 8



## Typ piekarnika / rodzaje grzania

– Kompaktowy piekarnik z mikrofalą, z 12 rodzajami grzania\*:



- Moc maksymalna mikrofal: 900 W
- 5 stopni mocy mikrofal: 90, 180, 360, 600 W i max
- Inwerter

## Komfort użytkowania

- Dotykowy, kolorowy **wyświetlacz TFT**
- Regulacja temperatury: 30-300°C
- Chłodny front **30°C**
- Automatywna propozycja temperatury
- Wyświetlacz aktualnej temperatury
- Kontrola nagrzewania
- Funkcja szabasowa
- System wyboru potrawy **PerfectChef**
- Zegar elektroniczny
- Szybkie nagrzewanie
- Dmuchawa chłodząca
- Zabezpieczenie przed uruchomieniem przez dzieci
- Wyłącznik bezpieczeństwa
- Wskaźnik zalegania ciepła
- Przycisk start
- Wyłącznik kontaktowy drzwi
- **Oświetlenie LED**
- **SoftClose / SoftOpening**
- **Programy kombi**

## Czyszczenie

- **EcoClean Direct:** tylna ścianka
- Wewnętrzna strona drzwi: szkło
- Emalia: GranitEmail

## Wnętrze piekarnika

## Parametry techniczne

- Pojemność: 45 l
- Moc przyłączeniowa: 3,65 kW

## Wyposażenie standardowe

- 1 ruszt
- 1 blacha uniwersalna

**Wymiary urządzenia (WxSxG):** 455 x 595 x 548 mm  
**Rysunek montażowy:** na stronie [www.bosch-home.pl](http://www.bosch-home.pl)

\* Opis na stronach 20-21

\*\* Nie używać silikonowych form do pieczenia ani wyposażenia wykonanego z materiałów zawierających silikon. Ryzyko uszkodzenia czujnika pieczenia. Pokazane w katalogu zdjęcia urządzeń są poglądowe.

# Piekarniki kompaktowe



## CMG 633BS1 Serie | 8



### Typ piekarnika / rodzaje grzania

- Kompaktowy piekarnik z mikrofalą, z 6 rodzajami grzania\*:



- Moc maksymalna mikrofal: 900 W
- 5 stopni mocy mikrofal: 90, 180, 360, 600 W i max
- Inwerter

### Komfort użytkowania

- Kolorowy **wyświetlacz TFT** z przyciskami sensorowymi
- Regulacja temperatury: 30-275°C
- Chłodny front **40°C**
- Automatyczna propozycja temperatury
- Wyświetlacz aktualnej temperatury
- Kontrola nagrzewania
- Programy automatyczne **AutoPilot**
- Ilość programów automatycznych: 14
- Zegar elektroniczny
- Szybkie nagrzewanie
- Dmuchawa chłodząca
- Zabezpieczenie przed uruchomieniem przez dzieci
- Wyłącznik bezpieczeństwa
- Wskaźnik zalegania ciepła
- Przycisk start
- Wyłącznik kontaktowy drzwi
- **Oświetlenie LED**
- **SoftClose / SoftOpening**

### Czyszczenie

- Wewnętrzna strona drzwi: szkło
- Emalia: GranitEmail

### Wnętrze piekarnika

### Parametry techniczne

- Pojemność: 45 l
- Moc przyłączeniowa: 3,65 kW

### Wyposażenie standardowe

- 1 ruszt
- 1 blacha uniwersalna

**Wymiary urządzenia (WxSxG):** 455 x 595 x 548 mm  
**Rysunek montażowy:** na stronie [www.bosch-home.pl](http://www.bosch-home.pl)

## CMG 633BB1 Serie | 8, Volcano Black



### Typ piekarnika / rodzaje grzania

- Kompaktowy piekarnik z mikrofalą, z 6 rodzajami grzania\*:



- Moc maksymalna mikrofal: 900 W
- 5 stopni mocy mikrofal: 90, 180, 360, 600 W i max
- Inwerter

### Komfort użytkowania

- Kolorowy **wyświetlacz TFT** z przyciskami sensorowymi
- Regulacja temperatury: 30-275°C
- Chłodny front **40°C**
- Automatyczna propozycja temperatury
- Wyświetlacz aktualnej temperatury
- Kontrola nagrzewania
- Programy automatyczne **AutoPilot**
- Ilość programów automatycznych: 14
- Zegar elektroniczny
- Szybkie nagrzewanie
- Dmuchawa chłodząca
- Zabezpieczenie przed uruchomieniem przez dzieci
- Wyłącznik bezpieczeństwa
- Wskaźnik zalegania ciepła
- Przycisk start
- Wyłącznik kontaktowy drzwi
- **Oświetlenie LED**
- **SoftClose / SoftOpening**

### Czyszczenie

- Wewnętrzna strona drzwi: szkło
- Emalia: GranitEmail

### Wnętrze piekarnika

### Parametry techniczne

- Pojemność: 45 l
- Moc przyłączeniowa: 3,65 kW

### Wyposażenie standardowe

- 1 ruszt
- 1 blacha uniwersalna

**Wymiary urządzenia (WxSxG):** 455 x 595 x 548 mm  
**Rysunek montażowy:** na stronie [www.bosch-home.pl](http://www.bosch-home.pl)

# Piekarniki kompaktowe



**CMG 633BW1**  
Serie | 8, Arctic White



### Typ piekarnika / rodzaje grzania

- Kompaktowy piekarnik z mikrofalą, z 6 rodzajami grzania\*:



- Moc maksymalna mikrofal: 900 W
- 5 stopni mocy mikrofal: 90, 180, 360, 600 W i max
- Inwerter

### Komfort użytkowania

- Kolorowy **wyświetlacz TFT** z przyciskami sensorowymi
- Regulacja temperatury: 30-275°C
- Chłodny front **40°C**
- Automatywna propozycja temperatury
- Wyświetlacz aktualnej temperatury
- Kontrola nagrzewania
- Programy automatyczne **AutoPilot**
- Ilość programów automatycznych: 14
- Zegar elektroniczny
- Szybkie nagrzewanie
- Dmuchawa chłodząca
- Zabezpieczenie przed uruchomieniem przez dzieci
- Wyłącznik bezpieczeństwa
- Wskaźnik zalegania ciepła
- Przycisk start
- Wyłącznik kontaktowy drzwi
- **Oświetlenie LED**
- **SoftClose / SoftOpening**

### Czyszczenie

- Wewnętrzna strona drzwi: szkło
- Emalia: GranitEmail

### Parametry techniczne

- Pojemność: 45 l
- Moc przyłączeniowa: 3,65 kW

### Wyposażenie standardowe

- 1 ruszt
- 1 blacha uniwersalna

### Wyposażenie dodatkowe

**Wymiary urządzenia (WxSxG):** 455 x 595 x 548 mm  
**Rysunek montażowy:** na stronie [www.bosch-home.pl](http://www.bosch-home.pl)

**CSG 656RS1**  
Serie | 8



### Typ piekarnika / rodzaje grzania

- Kompaktowy piekarnik z parowarem, z 14 rodzajami grzania:



- 4 metody grzania z wykorzystaniem pary: para 100%, regeneracja, fermentacja, rozmrażanie

### Komfort użytkowania

- Dotykowy, kolorowy **wyświetlacz TFT**
- Regulacja temperatury: 30-250°C
- Chłodny front **40°C**
- Automatywna propozycja temperatury
- Wyświetlacz aktualnej temperatury
- Kontrola nagrzewania
- Funkcja szabasowa
- System wyboru potrawy **PerfectChef**
- Termosonda **PerfectRoast**
- Sensor **PerfectBake\*\***
- Zegar elektroniczny
- Szybkie nagrzewanie
- Dmuchawa chłodząca
- Zabezpieczenie przed uruchomieniem przez dzieci
- Wyłącznik bezpieczeństwa
- Wskaźnik zalegania ciepła
- Przycisk start
- Wyłącznik kontaktowy drzwi
- **Oświetlenie LED**
- **SoftClose / SoftOpening**
- Pojemnik na wodę 1 l
- Wskaźnik zapełnienia pojemnika na wodę

### Czyszczenie

- **EcoClean Direct:** sufit, panele boczne, tylna ścianka
- Wewnętrzna strona drzwi: szkło
- Emalia: GranitEmail

### Parametry techniczne

- Pojemność: 47 l
- Moc przyłączeniowa: 3,3 kW

### Wyposażenie standardowe

- 1 ruszt
- 1 blacha uniwersalna
- 1 poj. do got. na parze perfor. (XL)
- 1 poj. do got. na parze perfor. (S)
- 1 poj. do got. na parze nieperfor. (S)

### Wyposażenie dodatkowe

**Wymiary urządzenia (WxSxG):** 455 x 595 x 548 mm  
**Rysunek montażowy:** na stronie [www.bosch-home.pl](http://www.bosch-home.pl)

\* Opis na stronach 20-21  
Pokazane w katalogu zdjęcia urządzeń są poglądowe.

# Piekarniki kompaktowe



## CSG 656BS2 Serie | 8

**NOWOŚĆ!**

### Typ piekarnika / rodzaje grzania

- Kompaktowy piekarnik z parowarem, z 12 rodzajami grzania\*:



- 4 metody grzania z wykorzystaniem pary: para 100%, regeneracja, fermentacja, rozmrażanie

### Komfort użytkownika

- Dotykowy, kolorowy **wyświetlacz TFT**
- Regulacja temperatury: 30-250°C
- Chłodny front **40°C**
- Automatywna propozycja temperatury
- Wyświetlacz aktualnej temperatury
- Kontrola nagrzewania
- Funkcja szabasowa
- System wyboru potrawy **PerfectChef**
- Zegar elektroniczny
- Szybkie nagrzewanie
- Dmuchawa chłodząca
- Zabezpieczenie przed uruchomieniem przez dzieci
- Wyłącznik bezpieczeństwa
- Wskaźnik zalegania ciepła
- Przycisk start
- Wyłącznik kontaktowy drzwi
- **Oświetlenie LED**
- **SoftClose / SoftOpening**
- Pojemnik na wodę 1 l
- Wskaźnik zapełnienia pojemnika na wodę

### Czyszczenie

- **EcoClean Direct**: sufit, panele boczne, tylna ścianka
- Wewnętrzna strona drzwi: szkło
- Emalia: GranitEmail

### Parametry techniczne

- Pojemność: 47 l
- Moc przyłączeniowa: 3,30 kW

### Wyposażenie standardowe

- 1 ruszt
- 1 blacha uniwersalna
- 1 poj. do got. na parze perfor. (XL)
- 1 poj. do got. na parze perfor. (S)
- 1 poj. do got. na parze nieperfor. (S)

### Wyposażenie dodatkowe

- HEZ 638D18 – prowadnice teleskopowe na 1 poziomie, full extension

**Wymiary urządzenia (WxSxG):** 455 x 595 x 548 mm  
**Rysunek montażowy:** na stronie [www.bosch-home.pl](http://www.bosch-home.pl)

## CBG 635BS3 Serie | 8

**NOWOŚĆ!**

### Typ piekarnika / rodzaje grzania

- Kompaktowy piekarnik z 13 rodzajami grzania\*:



### Komfort użytkownika

- Kolorowy **wyświetlacz TFT** z przyciskami sensorowymi
- Regulacja temperatury: 30-300°C
- Chłodny front **40°C**
- Automatywna propozycja temperatury
- Wyświetlacz aktualnej temperatury
- Kontrola nagrzewania
- Programy automatyczne **AutoPilot**
- Ilość programów automatycznych: 10
- Zegar elektroniczny
- Szybkie nagrzewanie
- Dmuchawa chłodząca
- Zabezpieczenie przed uruchomieniem przez dzieci
- Wyłącznik bezpieczeństwa
- Wskaźnik zalegania ciepła
- Przycisk start
- Wyłącznik kontaktowy drzwi
- Oświetlenie halogenowe
- **SoftClose / SoftOpening**

### Czyszczenie

- **EcoClean Direct**: tylna ścianka
- Wewnętrzna strona drzwi: szkło
- Emalia: GranitEmail

### Parametry techniczne

- Pojemność: 47 l
- Moc przyłączeniowa: 3,0 kW

### Wyposażenie standardowe

### Wyposażenie dodatkowe

- HEZ 638I08 – prowadnice teleskopowe na 1 poziomie, full extension

**Wymiary urządzenia (WxSxG):** 455 x 595 x 548 mm  
**Rysunek montażowy:** na stronie [www.bosch-home.pl](http://www.bosch-home.pl)

# Parowary



**CDG 634BB1**  
Serie | 8, Volcano Black



### Typ piekarnika / rodzaje grzania

- Kompaktowy parowar
- 4 metody grzania z wykorzystaniem pary: para 100%, regeneracja, fermentacja, rozmrażanie

### Komfort użytkowania

- Kolorowy **wyświetlacz TFT** z przyciskami sensorowymi
- Regulacja temperatury: 30-100°C
- Chłodny front **40°C**
- Automatyczna propozycja temperatury
- Wyświetlacz aktualnej temperatury
- Kontrola nagrzewania
- Programy automatyczne **AutoPilot**
- Ilość programów automatycznych: 20
- Zegar elektroniczny
- Dmuchała chłodząca
- Zabezpieczenie przed uruchomieniem przez dzieci
- Wyłącznik bezpieczeństwa
- Przycisk start
- Wyłącznik kontaktowy drzwi
- Oświetlenie wnętrza
- **SoftClose / SoftOpening**
- Pojemnik na wodę: 1,3 l
- Wskaźnik zapełnienia pojemnika na wodę

### Czyszczenie

- Wewnętrzna strona drzwi: szkło

### Wnętrze piekarnika

### Parametry techniczne

- Pojemność: 38 l
- Moc przyłączeniowa: 1,9 kW

### Wyposażenie standardowe

- 1 gąbka
- 1 pojemnik do gotowania na parze perforowany (L)
- 1 pojemnik do gotowania na parze nieperforowany (L)

### Wyposażenie dodatkowe

**Wymiary urządzenia (WxSxG):** 455 x 595 x 548 mm  
**Rysunek montażowy:** na stronie [www.bosch-home.pl](http://www.bosch-home.pl)

**CDG 634BS1**  
Serie | 8



### Typ piekarnika / rodzaje grzania

- Kompaktowy parowar
- 4 metody grzania z wykorzystaniem pary: para 100%, regeneracja, fermentacja, rozmrażanie

### Komfort użytkowania

- Kolorowy **wyświetlacz TFT** z przyciskami sensorowymi
- Regulacja temperatury: 30-100°C
- Chłodny front **40°C**
- Automatyczna propozycja temperatury
- Wyświetlacz aktualnej temperatury
- Kontrola nagrzewania
- Programy automatyczne **AutoPilot**
- Ilość programów automatycznych: 20
- Zegar elektroniczny
- Dmuchała chłodząca
- Zabezpieczenie przed uruchomieniem przez dzieci
- Wyłącznik bezpieczeństwa
- Przycisk start
- Wyłącznik kontaktowy drzwi
- Oświetlenie wnętrza
- **SoftClose / SoftOpening**
- Pojemnik na wodę: 1,3 l
- Wskaźnik zapełnienia pojemnika na wodę

### Czyszczenie

- Wewnętrzna strona drzwi: szkło

### Wnętrze piekarnika

### Parametry techniczne

- Pojemność: 38 l
- Moc przyłączeniowa: 1,9 kW

### Wyposażenie standardowe

- 1 gąbka
- 1 pojemnik do gotowania na parze perforowany (L)
- 1 pojemnik do gotowania na parze nieperforowany (L)

### Wyposażenie dodatkowe

**Wymiary urządzenia (WxSxG):** 455 x 595 x 548 mm  
**Rysunek montażowy:** na stronie [www.bosch-home.pl](http://www.bosch-home.pl)





# Wszechstronne i nieocenione, gdy goni nas czas.

Kuchenki mikrofalowe to niezwykle przydatne uzupełnienie podstawowego wyposażenia kuchni w nowoczesnym domu. Stanowią nieocenioną pomoc, gdy nie wystarcza nam czasu na pracochłonne gotowanie. Korzystając z ich usług, przyrządzisz zdrowy posiłek w rekordowo krótkim czasie, a potrafią o wiele więcej niż możesz oczekiwać. Poza podgrzewaniem, rozmrażaniem i gotowaniem, są też w stanie grillować i piec – zawsze z gwarancją znakomitego efektu. Utrzymane w stylistyce innych urządzeń marki Bosch, świetnie prezentują się w ich sąsiedztwie.



### **Kuchenki mikrofalowe do zabudowy z Serie | 8, 6 i 4.**

Nie zawsze możemy liczyć na gorący posiłek podany o konkretnej godzinie. Ale od czego mamy kuchenki mikrofalowe, zawsze gotowe utrzymać kontrolę nad sytuacją? Niezależnie od tego, czy zamierzasz podgrzać zupkę dla dziecka, gotowe danie czy mrożonkę, zawsze uzyskasz świetny efekt: szybko, higienicznie i bez uszczerbku na smaku.

### **Poziomy mocy i programy automatyczne**

Kuchenki mikrofalowe z Serie | 8 wyposażyliśmy w **wyświetlacz TFT** o wysokiej rozdzielczości, na którym bez trudu wybierzesz gotowanie, rozmrażanie, grillowanie, czy pieczenie. Możesz korzystać z pięciu poziomów mocy do 900 W oraz, w zależności od modelu, z grilla z trzema poziomami mocy do 1300 W. **AutoPilot** pomoże Ci osiągnąć najdoskonalsze efekty – szybko i bez wysiłku. Wystarczy wstawić potrawę, wprowadzić jej wagę i wybrać odpowiedni program z menu. Resztą zajmie się automatyka, z gwarancją 100% smaku.

### **Nie tylko do podgrzewania**

Nasze kuchenki mikrofalowe do zabudowy potrafią o wiele więcej poza podgrzewaniem gotowych potraw. Błyskawicznie rozmrażają, a w zależności od dostępnych funkcji, są w stanie szybko przygotować naprawdę świetne potrawy. W niektórych z nich możesz nawet grillować! Poza precyzyjnym sterowaniem manualnym oferują programy z AutoPilotem. Nadają się do instalacji w szafce wiszącej, ale ich wymiary sprzyjają także zabudowie wśród innych urządzeń Bosch.

# Kuchenki mikrofalowe



## CFA 634GS1 Serie | 8



### Typ kuchenki mikrofalowej / rodzaje grzania

- Kuchenka mikrofalowa
- Do zabudowy w szafce o szerokości 60 cm
- Moc maksymalna mikrofal: 900 W
- 5 stopni mocy mikrofal: 90, 180, 360, 600 W i max
- Inwerter

### Komfort użytkowania

- Kolorowy wyświetlacz TFT z przyciskami sensorowymi
- Programy automatyczne **AutoPilot**
- Ilość programów automatycznych: 7
- **Oświetlenie LED**
- Przycisk start
- Drzwi otwierane w dół

### Czyszczenie

- Wnętrze ze stali szlachetnej
- Wewnętrzna strona drzwi: szkło

### Parametry techniczne

- Pojemność: 36 l
- Moc przyłączeniowa: 1,22 kW

### Wyposażenie standardowe

**Wymiary urządzenia (WxSxG):** 455 x 595 x 545 mm  
**Rysunek montażowy:** na stronie [www.bosch-home.pl](http://www.bosch-home.pl)

## COA 565GB0 Serie | 6



### Typ piekarnika / rodzaje grzania

- Kuchenka mikrofalowa z funkcją pary i 4 rodzajami grzania:
  - mikrofałe,
  - para 100%,
  - grill o dużej powierzchni,
  - grill o małej powierzchni
- Moc maksymalna mikrofal: 1000 W
- Moc maksymalna grilla: 2000 W
- 5 stopni mocy mikrofal: 90, 180, 360, 600 W i max
- Możliwość łączenia grilla wraz ze stopniami mocy mikrofal 90 W, 180 W, 360 W, 600 W
- Inwerter
- Do wyboru trzy różne ustawienia pary
- Możliwość korzystania ze wszystkich funkcji grzania osobno lub w trybie kombinowanym

### Komfort użytkowania

- Wyświetlacz LCD
- Regulacja temperatury: 40-230°C
- Programy automatyczne **AutoPilot**
- Ilość programów automatycznych: 15, 4 rozmrażania i 11 gotowania
- Zegar elektroniczny
- Szybkie nagrzewanie
- Dmuchawa chłodząca
- Zabezpieczenie przed uruchomieniem przez dzieci
- Wyłącznik bezpieczeństwa
- Przycisk start
- Wyłącznik kontaktowy drzwi
- **Oświetlenie LED**
- Pojemnik na wodę 0,8 l
- Automatyczne rozpoznawanie pojemnika wody
- 2 chowane pokrętki: ułatwiają utrzymanie w czystości panelu sterowania

### Czyszczenie

- Wnętrze ze stali szlachetnej
- Program płukania przewodów
- Program do odkamieniania

### Parametry techniczne

- Pojemność: 36 l
- Moc przyłączeniowa: 3,1 kW

### Wyposażenie standardowe

- 1 x brytfanka szklana
- 1 x tacka do parowania

**Wymiary urządzenia (WxSxG):** 455 x 594 x 545 mm  
**Rysunek montażowy:** na stronie [www.bosch-home.pl](http://www.bosch-home.pl)

# Kuchenki mikrofalowe



## COA 565GS0 Serie | 6



### Typ kuchenki mikrofalowej / rodzaje grzania

- Kuchenka mikrofalowa z funkcją pary i 4 rodzajami grzania:
  - mikrofałe,
  - para 100%,
  - grill o dużej powierzchni,
  - grill o małej powierzchni
- Moc maksymalna mikrofał: 1000 W
- Moc maksymalna grilla: 2000 W
- 5 stopni mocy mikrofał: 90, 180, 360, 600 W i max
- Możliwość łączenia grilla wraz ze stopniami mocy mikrofał 90 W, 180 W, 360 W, 600 W
- Inwerter
- Do wyboru trzy różne ustawienia pary
- Możliwość korzystania ze wszystkich funkcji grzania osobno lub w trybie kombinowanym

### Komfort użytkowania

- Wyświetlacz LCD
- Regulacja temperatury: 40-230°C
- Programy automatyczne **AutoPilot**
- Ilość programów automatycznych: 15
  - 4 rozmrażania i 11 gotowania
- Zegar elektroniczny
- Szybkie nagrzewanie
- Dmuchawa chłodząca
- Zabezpieczenie przed uruchomieniem przez dzieci
- Wyłącznik bezpieczeństwa
- Przycisk start
- Wyłącznik kontaktowy drzwi
- **Oświetlenie LED**
- Pojemnik na wodę 0,8 l
- Automatyczne rozpoznawanie pojemnika wody
- 2 chowane pokręta: ułatwiają utrzymanie w czystości panelu sterowania

### Czyszczenie

- Wnętrze ze stali szlachetnej
- Program płukania przewodów
- Program do odkamienienia

### Parametry techniczne

- Pojemność: 36 l
- Moc przyłączeniowa: 3,1 kW

### Wyposażenie standardowe

- 1 x brytfanka szklana
- 1 x tacka do parowania

**Wymiary urządzenia (WxSxG):** 455 x 595 x 548 mm  
**Rysunek montażowy:** na stronie [www.bosch-home.pl](http://www.bosch-home.pl)

## CMA 585MS0 Serie | 6



### Typ piekarnika / rodzaje grzania

- Kuchenka mikrofalowa 5 rodzajami grzania:
  - mikrofałe,
  - termoobieg,
  - grill z obiegiem powietrza,
  - grill o dużej powierzchni,
  - funkcja Pizza
- Moc maksymalna mikrofał: 900 W
- Moc maksymalna grilla: 1750 W
- 5 stopni mocy mikrofał: 90, 180, 360, 600 W i max
- Możliwość łączenia grilla wraz ze stopniami mocy mikrofał 90, 180, 360, 600 W
- Możliwość korzystania z mikrofał osobno lub w sposób kombinowany

### Komfort użytkowania

- Wyświetlacz LCD
- Regulacja temperatury: 40-230°C
- Programy automatyczne **AutoPilot**
- Ilość programów automatycznych: 15
  - 4 rozmrażania, 3 grzania w trybie mikrofał, 8 programów w trybie kombinowanym
- Zegar elektroniczny
- Szybkie nagrzewanie
- Dmuchawa chłodząca
- Zabezpieczenie przed uruchomieniem przez dzieci
- Wyłącznik bezpieczeństwa
- Przycisk start
- Wyłącznik kontaktowy drzwi
- **Oświetlenie LED**
- 2 chowane pokręta: ułatwiają utrzymanie w czystości panelu sterowania

### Czyszczenie

- Wnętrze ze stali szlachetnej

### Parametry techniczne

- Pojemność: 44 l
- Moc przyłączeniowa: 3,35 kW

### Wyposażenie standardowe

- 1 x ruszt wysoki
- 1 x ruszt niski
- 1 x talerz obrotowy

**Wymiary urządzenia (WxSxG):** 454 x 594 x 570 mm  
**Rysunek montażowy:** na stronie [www.bosch-home.pl](http://www.bosch-home.pl)

# Kuchenki mikrofalowe



## BEL 634GS1 Serie | 8



### Typ kuchenki mikrofalowej / rodzaje grzania

- Kuchenka mikrofalowa z grillem
- Do zabudowy w szafce o szerokości 60 cm
- Moc maksymalna mikrofal: 900 W
- Moc maksymalna grilla: 1,3 kW
- 5 stopni mocy mikrofal: 90, 180, 360, 600 W i max
- Możliwość łączenia grilla i mikrofal: 90, 180, 360 W
- Inwerter

### Komfort użytkowania

- Kolorowy wyświetlacz TFT z przyciskami sensorowymi
- Programy automatyczne AutoPilot
- Ilość programów automatycznych: 10
- Grill
- Oświetlenie LED
- Przycisk start
- Drzwi otwierane lewostronnie za pomocą przycisku

### Czyszczenie

- Wnętrze ze stali szlachetnej
- Wewnętrzna strona drzwi w pełni szklana

### Parametry techniczne

- Pojemność: 21 l
- Moc przyłączeniowa: 1,99 kW

### Wyposażenie standardowe

- 1 x ruszt wysoki
- 1 x ruszt niski
- 1 x talerz obrotowy

**Wymiary urządzenia (WxSxG):** 382 x 594 x 318 mm  
**Rysunek montażowy:** na stronie [www.bosch-home.pl](http://www.bosch-home.pl)

## BER 634GS1 Serie | 8



### Typ piekarnika / rodzaje grzania

- Kuchenka mikrofalowa z grillem
- Do zabudowy w szafce o szerokości 60 cm
- Moc maksymalna mikrofal: 900 W
- Moc maksymalna grilla: 1,3 kW
- 5 stopni mocy mikrofal: 90, 180, 360, 600 W i max
- Możliwość łączenia grilla i mikrofal: 90, 180, 360 W
- Inwerter

### Komfort użytkowania

- Kolorowy wyświetlacz TFT z przyciskami sensorowymi
- Programy automatyczne AutoPilot
- Ilość programów automatycznych: 10
- Grill
- Oświetlenie LED
- Przycisk start
- Drzwi otwierane prawostronnie za pomocą przycisku

### Czyszczenie

- Wnętrze ze stali szlachetnej
- Wewnętrzna strona drzwi w pełni szklana

### Parametry techniczne

- Pojemność: 21 l
- Moc przyłączeniowa: 1,99 kW

### Wyposażenie standardowe

- 1 ruszt
- 1 forma szklana

**Wymiary urządzenia (WxSxG):** 382 x 594 x 318 mm  
**Rysunek montażowy:** na stronie [www.bosch-home.pl](http://www.bosch-home.pl)

# Kuchenki mikrofalowe



## BFR 634GS1 Serie | 8



### Typ kuchenki mikrofalowej / rodzaje grzania

- **Kuchenka mikrofalowa**
- Do zabudowy w szafce o szerokości 60 cm
- Moc maksymalna mikrofal: 900 W
- 5 stopni mocy mikrofal: 90, 180, 360, 600 W i max
- Inwerter

### Komfort użytkowania

- Kolorowy **wyświetlacz TFT** z przyciskami sensorowymi
- Programy automatyczne **AutoPilot**
- Ilość programów automatycznych: 7
- **Oświetlenie LED**
- Przycisk start
- Drzwi otwierane prawostronnie za pomocą przycisku

### Czyszczenie

- Wnętrze ze stali szlachetnej
- Wewnętrzna strona drzwi w pełni szklana

### Parametry techniczne

- Pojemność: 21 l
- Moc przyłączeniowa: 1,22 kW

### Wyposażenie standardowe

- 1 ruszt
- 1 forma szklana

**Wymiary urządzenia (WxSxG):** 4382 x 594 x 318 mm  
**Rysunek montażowy:** na stronie [www.bosch-home.pl](http://www.bosch-home.pl)

## BFR 634GB1 Serie | 8, Volcano Black



### Typ piekarnika / rodzaje grzania

- **Kuchenka mikrofalowa**
- Do zabudowy w szafce o szerokości 60 cm
- Moc maksymalna mikrofal: 900 W
- 5 stopni mocy mikrofal: 90, 180, 360, 600 W i max
- Inwerter

### Komfort użytkowania

- Kolorowy **wyświetlacz TFT** z przyciskami sensorowymi
- Programy automatyczne **AutoPilot**
- Ilość programów automatycznych: 7
- **Oświetlenie LED**
- Przycisk start
- Drzwi otwierane prawostronnie za pomocą przycisku

### Czyszczenie

- Wnętrze ze stali szlachetnej
- Wewnętrzna strona drzwi w pełni szklana

### Parametry techniczne

- Pojemność: 21 l
- Moc przyłączeniowa: 1,22 kW

### Wyposażenie standardowe

**Wymiary urządzenia (WxSxG):** 382 x 594 x 318 mm  
**Rysunek montażowy:** na stronie [www.bosch-home.pl](http://www.bosch-home.pl)

# Kuchenki mikrofalowe



## BFR 634GW1 Serie | 8, Arctic White



### Typ kuchenki mikrofalowej / rodzaje grzania

- Kuchenka mikrofalowa
- Do zabudowy w szafce o szerokości 60 cm
- Moc maksymalna mikrofal: 900 W
- 5 stopni mocy mikrofal: 90, 180, 360, 600 W i max
- Inwerter

### Komfort użytkowania

- Kolorowy **wyświetlacz TFT** z przyciskami sensorowymi
- Programy automatyczne **AutoPilot**
- Ilość programów automatycznych: 7
- **Oświetlenie LED**
- Przycisk start
- Drzwi otwierane prawostronnie za pomocą przycisku

### Czyszczenie

- Wnętrze ze stali szlachetnej
- Wewnętrzna strona drzwi w pełni szklana

### Parametry techniczne

- Pojemność: 21 l
- Moc przyłączeniowa: 1,22 kW

### Wyposażenie standardowe

**Wymiary urządzenia (WxSxG):** 382 x 594 x 318 mm  
**Rysunek montażowy:** na stronie [www.bosch-home.pl](http://www.bosch-home.pl)

## BFL 634GS1 Serie | 8



### Typ piekarnika / rodzaje grzania

- Kuchenka mikrofalowa
- Do zabudowy w szafce o szerokości 60 cm
- Moc maksymalna mikrofal: 900 W
- 5 stopni mocy mikrofal: 90, 180, 360, 600 W i max
- Inwerter

### Komfort użytkowania

- Kolorowy **wyświetlacz TFT** z przyciskami sensorowymi
- Programy automatyczne **AutoPilot**
- Ilość programów automatycznych: 7
- **Oświetlenie LED**
- Przycisk start
- Drzwi otwierane lewostronnie za pomocą przycisku

### Czyszczenie

- Wnętrze ze stali szlachetnej
- Wewnętrzna strona drzwi w pełni szklana

### Parametry techniczne

- Pojemność: 21 l
- Moc przyłączeniowa: 1,22 kW

### Wyposażenie standardowe

**Wymiary urządzenia (WxSxG):** 382 x 594 x 318 mm  
**Rysunek montażowy:** na stronie [www.bosch-home.pl](http://www.bosch-home.pl)



# Kuchenki mikrofalowe



## BFL 634GB1 Serie | 8, Volcano Black



### Typ kuchenki mikrofalowej / rodzaje grzania

- Kuchenka mikrofalowa
- Do zabudowy w szafce o szerokości 60 cm
- Moc maksymalna mikrofal: 900 W
- 5 stopni mocy mikrofal: 90, 180, 360, 600 W i max
- Inwerter

### Komfort użytkowania

- Kolorowy **wyświetlacz TFT** z przyciskami sensorowymi
- Programy automatyczne **AutoPilot**
- Ilość programów automatycznych: 7
- **Oświetlenie LED**
- Przycisk start
- Drzwi otwierane lewostronnie za pomocą przycisku

### Czyszczenie

- Wnętrze ze stali szlachetnej
- Wewnętrzna strona drzwi w pełni szklana

### Parametry techniczne

- Pojemność: 21 l
- Moc przyłączeniowa: 1,22 kW

### Wyposażenie standardowe

**Wymiary urządzenia (WxSxG):** 382 x 594 x 318 mm  
**Rysunek montażowy:** na stronie [www.bosch-home.pl](http://www.bosch-home.pl)

## BFL 634GW1 Serie | 8, Arctic White



### Typ piekarnika / rodzaje grzania

- Kuchenka mikrofalowa
- Do zabudowy w szafce o szerokości 60 cm
- Moc maksymalna mikrofal: 900 W
- 5 stopni mocy mikrofal: 90, 180, 360, 600 W i max
- Inwerter

### Komfort użytkowania

- Kolorowy **wyświetlacz TFT** z przyciskami sensorowymi
- Programy automatyczne **AutoPilot**
- Ilość programów automatycznych: 7
- **Oświetlenie LED**
- Przycisk start
- Drzwi otwierane lewostronnie za pomocą przycisku

### Czyszczenie

- Wnętrze ze stali szlachetnej
- Wewnętrzna strona drzwi w pełni szklana

### Parametry techniczne

- Pojemność: 21 l
- Moc przyłączeniowa: 1,22 kW

### Wyposażenie standardowe

**Wymiary urządzenia (WxSxG):** 382 x 594 x 318 mm  
**Rysunek montażowy:** na stronie [www.bosch-home.pl](http://www.bosch-home.pl)

# Kuchenki mikrofalowe



## BEL 554MS0 Serie | 6



### Typ kuchenki mikrofalowej / rodzaje grzania

- Kuchenka mikrofalowa z grillem
- Do zabudowy w szafce o szerokości 60 cm
- Moc maksymalna mikrofal: 900 W
- Moc maksymalna grilla: 1200 W
- 5 stopni mocy mikrofal: 90, 180, 360, 600, 900 W
- Grill 1,2 kW

### Komfort użytkowania

- Sterowanie za pomocą wyświetlacza LED (białe podświetlenie)
- Programy automatyczne **AutoPilot**
- Ilość programów automatycznych: 8 (4 programy rozmrażania, 3 programy grzania w trybie mikrofal, 1 program kombinowany)
- **Oświetlenie LED**
- **Grill**
- Zegar elektroniczny
- Funkcja **Memory** (1 ustawienie)
- Chowane pokrętło
- Elektronicznie otwierane drzwi
- Przycisk start
- Wyłącznik bezpieczeństwa
- Wyłącznik kontaktowy drzwi
- Drzwi otwierane lewostronnie za pomocą przycisku sensorowego
- Talerz obrotowy o średnicy 31,5 cm

### Czyszczenie

- Wnętrze ze stali szlachetnej

### Parametry techniczne

- Pojemność: 25 l
- Moc przyłączeniowa: 1,45 kW

### Wyposażenie standardowe

**Wymiary urządzenia (WxSxG):** 382 x 594 x 388 mm  
**Rysunek montażowy:** na stronie [www.bosch-home.pl](http://www.bosch-home.pl)

## BFL 553MS0 Serie | 4



### Typ piekarnika / rodzaje grzania

- Kuchenka mikrofalowa
- Do zabudowy w szafce o szerokości 60 cm
- Moc maksymalna mikrofal: 900 W
- 5 stopni mocy mikrofal: 90, 180, 360, 600, 900 W

### Komfort użytkowania

- Sterowanie za pomocą wyświetlacza LED (czerwone podświetlenie)
- Programy automatyczne **AutoPilot**
- Ilość programów automatycznych: 7 (4 programy rozmrażania i 3 programy grzania w trybie mikrofal)
- **Oświetlenie LED**
- Zegar elektroniczny
- Funkcja **Memory** (1 ustawienie)
- Chowane pokrętło
- Elektronicznie otwierane drzwi
- Przycisk start
- Wyłącznik bezpieczeństwa
- Wyłącznik kontaktowy drzwi
- Drzwi otwierane lewostronnie za pomocą przycisku sensorowego
- Talerz obrotowy o średnicy 31,5 cm

### Czyszczenie

- Wnętrze ze stali szlachetnej











### Parametry techniczne

- Pojemność: 25 l
- Moc przyłączeniowa: 1,45 kW







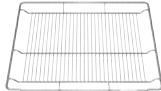

### Wyposażenie standardowe

**Wymiary urządzenia (WxSxG):** 382 x 594 x 388 mm  
**Rysunek montażowy:** na stronie [www.bosch-home.pl](http://www.bosch-home.pl)

# Urządzenia do zabudowy w skrócie

Urządzenia do zabudowy Serie   8	wysokość 60 cm	wysokość 45 cm	wysokość 38 cm
Piekarniki			
Piekarnik z mikrofalą			
Piekarnik z parowarem			
Piekarnik ParaPlus z dodatkiem pary			
Piekarnik ParaPlus z dodatkiem pary i mikrofalą			
Parowar			
Kuchenki mikrofalowe			
Urządzenia do zabudowy Serie   6	wysokość 60 cm	wysokość 45 cm	wysokość 38 cm
Piekarniki			
Kuchenki mikrofalowe			

## Wyposażenie standardowe do piekarników

		HNG 6764S1	HSG 636ES1	HRG 656XS2	HBG 6764S1	HMG 636RS1	HMG 636NS1	HBG 636LB1	HBG 675BB1	HBG 6750S1	HBG 655NB1	HBG 636NS1	HBG 655BS1	HBG 635HS1
ruszt		•	•	•	•	•	•	•	•	•	•	•	•	•
blacha uniwersalna		•	•	•	•	•	•	•	•	•	•	•	•	•
emaliowana blacha do pieczenia		•	•	•	•	•	•	•	•	•	•	•	•	•
pojemnik do gotowania na parze perforowany (XL)			•											
pojemnik do gotowania na parze perforowany (L)														
HEZ XXXXX pojemnik do gotowania na parze nieperforowany (L)														
pojemnik do gotowania na parze perforowany (S)			•											
pojemnik do gotowania na parze nieperforowany (S)			•											
gąbka														

## Wyposażenie dodatkowe do piekarników

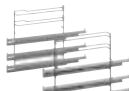
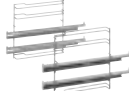





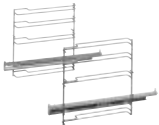

		HNG 6764S1	HSG 636ES1	HRG 656XS2	HBG 6764S1	HMG 636RS1	HMG 636NS1	HBG 636LB1	HBG 675BB1	HBG 6750S1	HBG 655NB1	HBG 636NS1	HBG 655BS1	HBG 635HS1
<b>HEZ 638300:</b> prowadnice teleskopowe na 3 poziomach													•	
<b>HEZ 638200:</b> prowadnice teleskopowe na 2 poziomach full extension													•	

Akcesoria do nabycia w sklepie online [www.bosch-home.pl/sklep](http://www.bosch-home.pl/sklep)

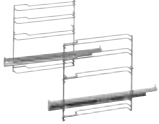
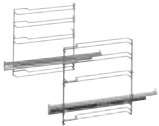
Pokazane w katalogu zdjęcia urządzeń są poglądowe.



# Wyposażenie dodatkowe do piekarników c. d.

		HNG 6764S1	HSG 636ES1	HRG 656XS2	HBG 6764S1	HMG 636RS1	HMG 636NS1	HBG 636LB1	HBG 675BB1	HBG 6750S1	HBG 655NB1	HBG 636NS1	HBG 655BS1	HBG 635HS1
<b>HEZ 638100:</b> prowadnice teleskopowe na 1 poziomie full extension													•	
<b>HEZ 638270:</b> prowadnice teleskopowe na 2 poziomach full extension. Do piekarników pełnowymiarowych z systemem czyszczenia pyrolitycznego.					•				•	•				
<b>HEZ 638170:</b> prowadnice teleskopowe na 1 poziomie full extension. Do piekarników pełnowymiarowych z systemem czyszczenia pyrolitycznego.									•					
<b>HEZ 638D10:</b> prowadnice teleskopowe na 1 poziomie full extension			•											
<b>HEZ 638D18:</b> prowadnice teleskopowe na 1 poziomie full extension														
<b>HEZ 638108:</b> prowadnice teleskopowe na 1 poziomie full extension														
<b>HEZ 538S00:</b> prowadnice teleskopowe na 3 poziomach w tym odpinane prowadnice teleskopowe VarioClip														
<b>HEZ 538200:</b> prowadnice teleskopowe na 2 poziomach														
<b>HEZ 538000:</b> odpinane prowadnice teleskopowe VarioClip na jednym poziomie														
<b>HEZ 530000:</b> blachy półwkowe														

Akcesoria do nabycia w sklepie online [www.bosch-home.pl/sklep](http://www.bosch-home.pl/sklep)

Pokazane w katalogu zdjęcia urządzeń są poglądowe.



## Wyposażenie standardowe do kuchenek mikrofalowych

	CFA 634GS1	COA 565GB0	COA 565GS0	CMA 585MS0	BEL 634GS1	BER 634GS1	BFR 634GS1	BFR 634GB1	BFR 634GW1	BFL 634GS1	BFL 634GB1	BFL 634GW1	BEL 554MS0	BFL 553MS0
brytfanka szklana		•	•											
forma szklana					•	•								
ruszt					•	•								
ruszt niski				•										
ruszt wysoki				•										
tacka do parowania		•	•											
talerz obrotowy				•									•	•

Akcesoria do nabycia w sklepie online [www.bosch-home.pl/sklep](http://www.bosch-home.pl/sklep)



# Książka kucharska

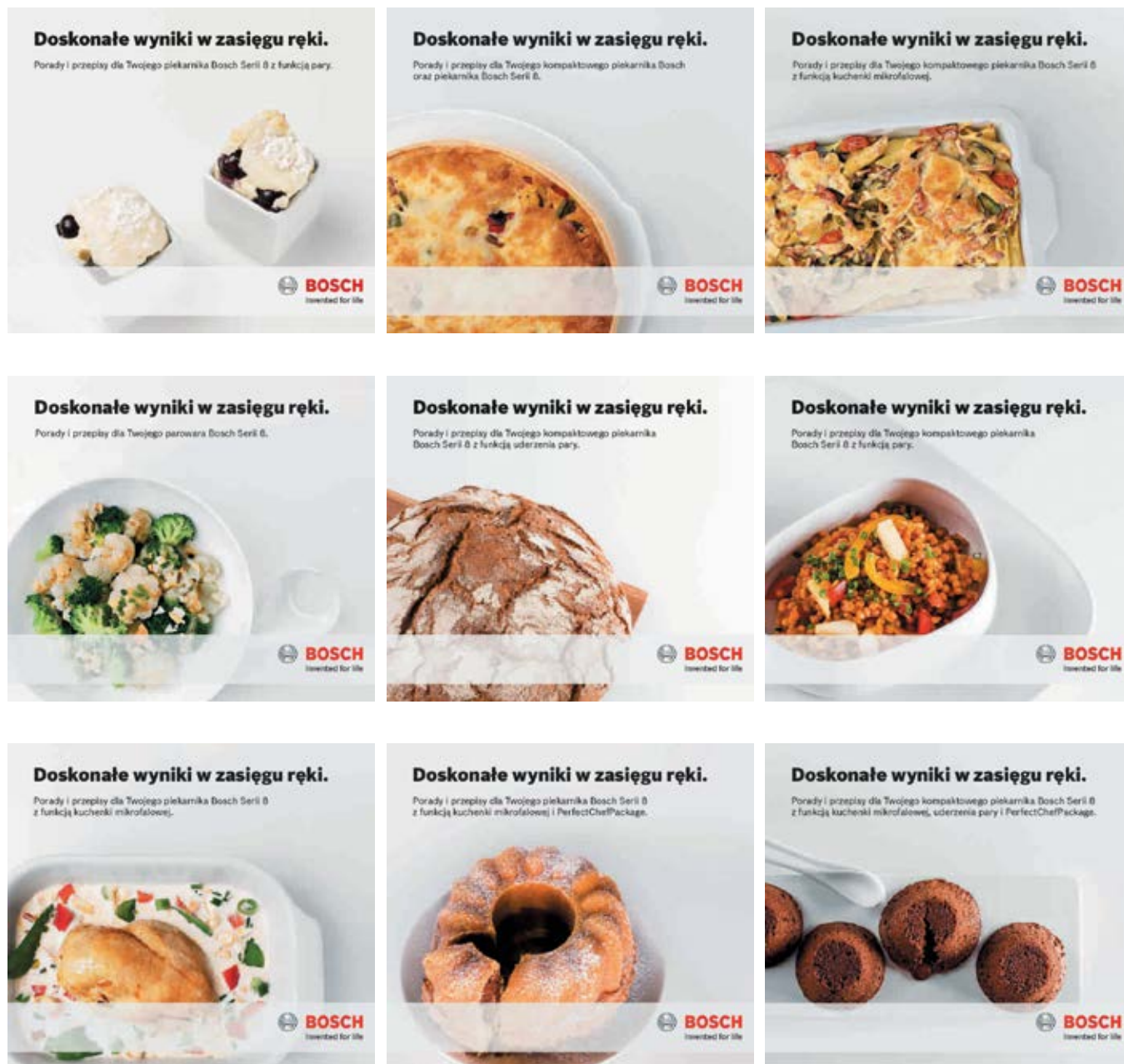

Na kulinaryny sukces składa się nie tylko właściwa metoda gotowania oraz jakość użytych produktów. Finezję smaku buduje dobry przepis, przekazujący sposób gotowania i łączenia składników. Mamy nadzieję, że nasza specjalna, dedykowana użytkownikom sprzętu Serie | 8 książka kucharska pomoże Ci uzyskać dania godne mistrza.

Książkę kucharską w polskiej wersji językowej można zamówić za pomocą załączonej do instrukcji urządzenia ulotki.

# Ekspresy do kawy – nie tylko dla koneserów.

Sięgnij po filiżankę gorącej, aromatycznej kawy przygotowanej specjalnie dla Ciebie przez ekspres marki Bosch i powitaj nowy dzień. Jeśli uwielbiasz puszystą, mleczną piankę, smak i zapach świeżo zaparzonej kawy, a jednocześnie cenisz wygodę – nasze urządzenia są stworzone dla Ciebie. Jedyne, co się dla nas liczy, to idealny smak Twego ulubionego napoju.







# Idealna kawa? Wystarczy jedno dotknięcie!

Ekspresy marki Bosch to propozycja dla miłośników prawdziwej kawy, którzy cenią sobie wygodę i łatwość przygotowania tego aromatycznego napoju w domowym zaciszu. Za wyjątkowy komfort użytkowania naszego ekspresu odpowiada panel sterujący z dwoma wyświetlaczami i centralnie umieszczonym pokrętkiem. Minimalistyczny panel idealnie wpisuje się w nową linię urządzeń do zabudowy Bosch. Świetnym uzupełnieniem ekspresu jest zainstalowana poniżej szuflada do podgrzewania naczyń.



## SensoFlow System

Inteligentny **SensoFlow System** dba o utrzymanie stabilnej temperatury (w zakresie 90-95°C) podczas całego procesu parzenia kawy. W ten sposób kawa zyskuje najpełniejszy aromat, a pierwsza filiżanka jest gotowa już po minucie.



## AromaDouble Shot

Aktywuje podwójny proces mielenia i parzenia dla uzyskania ekstra mocnej kawy. Dwie krótkie fazy przetwarzania ziaren wyzwalają głębię aromatu oraz wyrazisty, pozbawiony goryczy smak.



## OneTouch DoubleCup

Umożliwia równoczesne przygotowanie dwóch dowolnych napojów na bazie kawy i mleka – za jednym naciśnięciem przycisku.

## MyCoffee

Pozwala zaprogramować 8 ulubionych napojów o wybranej mocy, objętości, temperaturze oraz dodatku mleka. Zapisane w menu pod własną nazwą będą odtąd dostępne za jednym naciśnięciem przycisku.



## SilentCeram Drive – młynek ceramiczny

Obudowany specjalną izolacją wyciszającą młynek mieli ziarna niezwykle precyzyjnie i cicho, a regulacja stopnia rozdrobnienia kawy zadowoli każdy gust. Ceramika odznacza się wyjątkową wytrzymałością, zapewniając młynkowi długotrwałą i bezawaryjną pracę.



## AromaPro Concept

Ta innowacyjna metoda gwarantuje, że świeżo zmielona kawa, niezależnie od ilości i stopnia zmielenia, zostaje zawsze ubita w taki sposób, aby przepływająca pod ciśnieniem woda mogła wydobyć z niej maksimum smaku i aromatu.



## AutoMilk Clean

Zapewnia automatyczne czyszczenie modułu spieniania mleka po każdym zaparzeniu białej kawy. Czyszczenie mocnym strumieniem pary zwalnia użytkownika z obowiązku codziennego płukania modułu – wystarczy cotygodniowe mycie w zmywarce.



## SinglePortion® Cleaning

O codzienną higienę dba także funkcja automatycznie przepłukująca przewody po każdym użyciu ekspresu. Dzięki temu następną filiżanka kawy parzona jest zawsze ze świeżej wody.



# Ekspresy do kawy



**CTL 636ES1**  
Serie | 8, stal szlachetna

**CTL 636EB1**  
Serie | 8, czarny



## Komfort użytkowania

- 10 dostępnych napojów za naciśnięciem przycisku: Ristretto, Espresso, Espresso Macchiato, Kawa, Cappuccino, Latte Macchiato, Caffè Latte, mleczna pianka, gorące mleko, gorąca woda
- Możliwość przygotowania 1 lub 2 filiżanek kawy w jednym procesie parzenia
- **AromaPro Concept** – innowacyjna technika zaparzania kawy
- **AromaDouble Shot** – dla wydobycia bardziej intensywnego aromatu mocnej kawy
- **SensoFlow System** – przełomowa technologia, która dba o odpowiednią temperaturę parzonej kawy
- Zredukowany do minimum czas oczekiwania na pierwszą filiżankę
- Wyjątkowo cichy, wysokiej jakości ceramiczny młynek **SilentCeram Drive**
- Możliwość pobierania mleka z pojemnika, załączonego w zestawie lub bezpośrednio z kartonu mleka

## Higiena i czyszczenie

- **AutoMilk Clean** – automatyczna funkcja czyszczenia systemu spieniania mleka
- **SinglePortion® Cleaning** – automatyczne czyszczenie przewodów po każdym parzeniu
- Informacja na wyświetlaczu o konieczności czyszczenia lub odkamieniania
- System automatycznego płukania przy każdorazowym włączeniu i wyłączeniu urządzenia
- Specjalny automatyczny program do usuwania kamienia i czyszczenia

## Obsługa

- Wysokiej jakości dotykowy **wyświetlacz TFT**, z możliwością zaprogramowania wybranego języka, w tym polskiego
- Regulacja temperatury kawy (3-stopniowa) i wody (4-stopniowa)
- Regulacja rozdrobnienia kawy
- Funkcja wstępnego zaparzania
- Funkcja **OneTouch DoubleCup** – wybór dwóch dowolnych napojów na bazie kawy i mleka, za jednym naciśnięciem przycisku
- Funkcja **MyCoffee** – możliwość zapamiętania ustawień ulubionej kawy
- **IndividualCup Volume** – indywidualne dopasowanie ilości kawy w filiżance
- Regulacja wysokości dystrybutora kawy oraz końcówki spieniającej mleko (maks. 150 mm), idealna do wysokich szklanek na latte macchiato
- Hałas zredukowany do minimum
- Wskaźnik wymiany filtra

## Informacje dodatkowe

- Wyjmowany pojemnik na wodę o pojemności 2,4 l
- Pojemnik z młynkiem na kawę ziarnistą (500 g)
- Wyjmowana jednostka zaparzania, pojemnik na skropliny i resztki kawy
- 2 pojemniki na różne rodzaje kawy: ziarnistą i mieloną

## Aksesoria w zestawie

- Pojemnik na mleko, akrylowa końcówka do mleka, wężyk łączący, łyżeczka do odmierzania kawy mielonej, paski testowe do badania twardości wody

## Parametry techniczne

- Moc: 1600 W
- Ciśnienie: 19 bar

**Wymiary urządzenia (WxSxG):** 3455 x 594 x 375 mm

**Rysunki montażowe:** na stronie [www.bosch-home.pl](http://www.bosch-home.pl)





## Ciepłe talerze i filiżanki, gorące dania dla spóźnialskich.

Szuflady grzewcze doskonale nadają się do podgrzewania naczyń i utrzymania w ciepłe gorących dań. Świetnie uzupełnią linię zabudowy zamontowane pod piekarnikiem (klasycznym lub kompaktowym) czy pod ekspresem do kawy z Serie | 8. System **Push & Pull** pozwala na wygodne otwarcie szuflady nawet przy zajętych rękach – wystarczy lekkie dotknięcie.



# Szuflady grzewcze



## BIC 630NS1 Serie | 8

### Sposoby grzania

- Ogrzewanie płytą ze szkła hartowanego
- Regulacja temperatury: 40-80°C
- Przykłady wykorzystania:
  - dojrzwanie ciasta drożdżowego,
  - rozmrażanie potraw,
  - utrzymywanie w ciepłe,
  - podgrzewanie naczyń,
  - delikatne dogotowywanie

### Komfort użytkowania

- Maksymalne obciążenie: 25 kg
- Maksymalny załadunek:
  - 12 szt. talerzy
  - 64 szt. filiżanek espresso
- Prowadnice teleskopowe
- System **push&pull**

### Parametry techniczne

- Pojemność: 20 l
- Moc przyłączeniowa: 0,81 kW

### Wymiary urządzenia (WxSxG): 140 x 595 x 548 mm

**Rysunek montażowy:**  
na stronie [www.bosch-home.pl](http://www.bosch-home.pl)



## BIC 630NB1 Serie | 8, Volcano Black

### Sposoby grzania

- Ogrzewanie płytą ze szkła hartowanego
- Regulacja temperatury: 40-80°C
- Przykłady wykorzystania:
  - dojrzwanie ciasta drożdżowego,
  - rozmrażanie potraw,
  - utrzymywanie w ciepłe,
  - podgrzewanie naczyń,
  - delikatne dogotowywanie

### Komfort użytkowania

- Maksymalne obciążenie: 25 kg
- Maksymalny załadunek:
  - 12 szt. talerzy
  - 64 szt. filiżanek espresso
- Prowadnice teleskopowe
- System **push&pull**

### Parametry techniczne

- Pojemność: 20 l
- Moc przyłączeniowa: 0,81 kW

### Wymiary urządzenia (WxSxG): 140 x 595 x 548 mm

**Rysunek montażowy:**  
na stronie [www.bosch-home.pl](http://www.bosch-home.pl)



## BIC 630NW1 Serie | 8, Arctic White

### Sposoby grzania

- Ogrzewanie płytą ze szkła hartowanego
- Regulacja temperatury: 40-80°C
- Przykłady wykorzystania:
  - dojrzwanie ciasta drożdżowego,
  - rozmrażanie potraw,
  - utrzymywanie w ciepłe,
  - podgrzewanie naczyń,
  - delikatne dogotowywanie

### Komfort użytkowania

- Maksymalne obciążenie: 25 kg
- Maksymalny załadunek:
  - 12 szt. talerzy
  - 64 szt. filiżanek espresso
- Prowadnice teleskopowe
- System **push&pull**

### Parametry techniczne

- Pojemność: 20 l
- Moc przyłączeniowa: 0,81 kW

### Wymiary urządzenia (WxSxG): 140 x 595 x 548 mm

**Rysunek montażowy:**  
na stronie [www.bosch-home.pl](http://www.bosch-home.pl)



## BIC 510NS0 Serie | 6

### Sposoby grzania

- Ogrzewanie płytą ze szkła hartowanego
- Regulacja temperatury: 40-80°C
- Przykłady wykorzystania:
  - dojrzwanie ciasta drożdżowego,
  - rozmrażanie potraw,
  - utrzymywanie w ciepłe,
  - podgrzewanie naczyń

### Komfort użytkowania

- Maksymalne obciążenie: 15 kg
- Maksymalny załadunek:
  - 14 szt. talerzy
  - 64 szt. filiżanek espresso
- Prowadnice teleskopowe
- System **push&pull**

### Parametry techniczne

- Pojemność: 23 l
- Moc przyłączeniowa: 0,4 kW

### Wymiary urządzenia (WxSxG): 40 x 594 x 540 mm

**Rysunek montażowy:**  
na stronie [www.bosch-home.pl](http://www.bosch-home.pl)



## BIC 510NB0 Serie | 6, Volcano Black

### Sposoby grzania

- Ogrzewanie płytą ze szkła hartowanego
- Regulacja temperatury: 40-80°C
- Przykłady wykorzystania:
  - dojrzwanie ciasta drożdżowego,
  - rozmrażanie potraw,
  - utrzymywanie w ciepłe,
  - podgrzewanie naczyń

### Komfort użytkowania

- Maksymalne obciążenie: 15 kg
- Maksymalny załadunek:
  - 14 szt. talerzy
  - 64 szt. filiżanek espresso
- Prowadnice teleskopowe
- System **push&pull**

### Parametry techniczne

- Pojemność: 23 l
- Moc przyłączeniowa: 0,4 kW

### Wymiary urządzenia (WxSxG): 40 x 594 x 540 mm

**Rysunek montażowy:**  
na stronie [www.bosch-home.pl](http://www.bosch-home.pl)



# Płyty grzewcze Bosch. Gwarancja kulinarnych sukcesów.

Projektując nasze płyty grzewcze, myśleliśmy przede wszystkim o komforcie użytkowania i idealnym smaku potraw. Niezależnie od tego, co chcesz ugotować, zrobisz to łatwo, a rezultat będzie zawsze znakomity. Nasze płyty dopilnują, by nic się nie przypaliło i nie wykopiało, a danie będzie przygotowane tak, jak lubisz. Z marką Bosch nawet najbardziej skomplikowany przepis wyda się dziecinną igraszką.





# Komfort i elegancja. Gotowanie na Twoją miarę.

W szerokiej ofercie płyt grzewczych Bosch znajdziesz model dopasowany idealnie do Twojej kuchni i upodobań kulinarnych. Nasze nowoczesne płyty elektryczne i gazowe, dostępne w 5 różnych szerokościach, gwarantują wyjątkową łatwość i komfort gotowania. Ich elegancka forma poparta innowacyjną funkcjonalnością wprowadzi do Twojej kuchni powiew nowoczesności. Zwłaszcza w towarzystwie piekarników i okapów marki Bosch.

## Płyty indukcyjne – symbol nowoczesności

W płytach indukcyjnych ciepło jest generowane jedynie wtedy, gdy na ich powierzchni pojawi się naczynie, a zasięg grzania jest ograniczony do obszaru jego dna. Oznacza to nie tylko szybsze tempo ogrzewania zawartości garnka, ale również bezpieczniejszą eksploatację, bez ryzyka poparzenia. Funkcja automatycznego wykrywania naczyń wyłącza też płytę po usunięciu garnka.

## Płyty ceramiczne – tradycja z klasą

W płytach ceramicznych ciepło wytwarzane jest przez elektryczne elementy grzejne usytuowane wewnątrz płyty. Nagrzewane są całe zdefiniowane pola, a ciepło jest przekazywane naczyniu umieszczonemu w ich obrębie.



### Czas gotowania

Czas potrzebny do podgrzania 2 litrów wody o temperaturze 15° C do 90° C:

Płyta indukcyjna 3:39 min

Płyta gazowa 7:01 min

Płyta ceramiczna 9:54 min

### Nowoczesne wzornictwo

Płyty Bosch gwarantują przyjemność gotowania. Na ich funkcjonalność i elegancję ma też wpływ sposób wykończenia krawędzi.



#### Płyta bezramkowa

To rozwiązanie jest wyjątkowo estetyczne i praktyczne. Zachwyca czystością linii i sprzyja łatwej pielęgnacji.



#### Płyta ze szlifem

Płytę zdobi ukośny szlif z przodu i dwie cienkie listwy po bokach. Tak eleganckie wykończenie pasuje do każdej kuchni



#### Szlif z trzech stron

Ukośne szlify cieszą oko i zapewniają komfort użytkowania. Tylna krawędź płyty wykończona jest prostym cięciem.



#### Płyta ramkowa

Płyta ujęta jest w ramy ze stali szlachetnej. To proste, klasyczne wykończenie jest wygodne i dodatkowo chroni brzegi płyty.



### Linia Domino – propozycja dla indywidualistów

Linia Domino, na którą składają się płyty o szerokości 30 cm: indukcyjna, ceramiczna, gazowa oraz palnik pod wok, to idealne rozwiązanie dla najbardziej wymagających.

### Domino – moduły do składnia

Płyty można łączyć ze sobą, a także z wybranymi płytami pełnowymiarowymi. Dzięki temu każdy może stworzyć zestaw idealnie odpowiadający jego zwyczajom kulinarnym i gustom estetycznym.

# Płyty indukcyjne. Najszybsze, najoszczędniejsze, najbezpieczniejsze.

Poza nowoczesnymi modelami ceramicznymi, Bosch oferuje całą gamę płyt wytwarzających ciepło bezpośrednio w dnie naczynia, z pominięciem rozgrzewania powierzchni płyty. Precyzyjne indukowanie ciepła całkowicie eliminuje straty energii i zdecydowanie przyspiesza pracę, wyznaczając nowy poziom komfortu, bezpieczeństwa oraz oszczędności. Zwłaszcza, gdy gotujemy i smażyliśmy pod czujną kontrolą systemów sensorowych, nastawionych na mistrzowską realizację naszych poleceń.

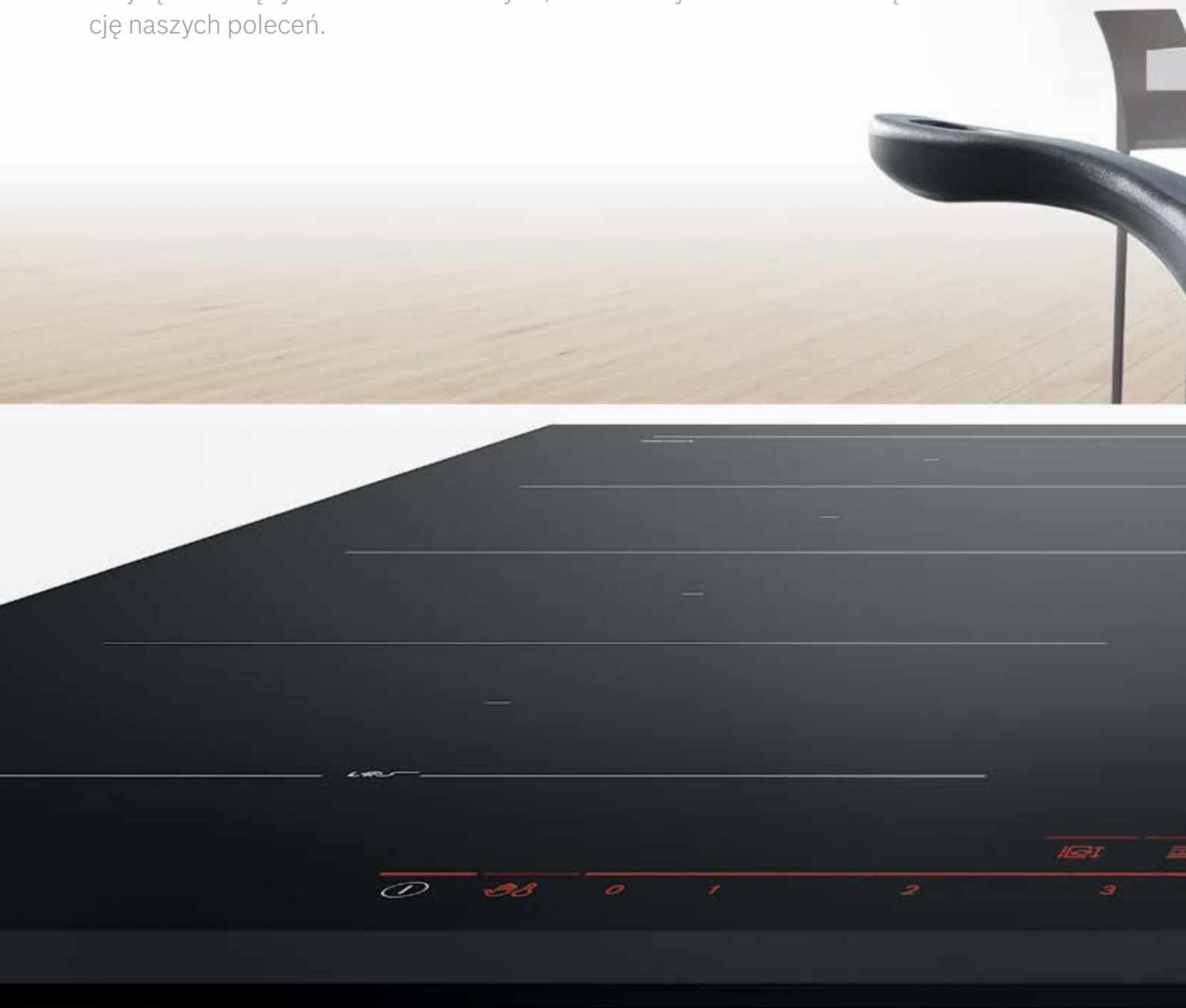





# Funkcjonalność czyli skuteczna pomoc w gotowaniu.

Na naszych nowoczesnych płytach ugotujesz wszystko szybciej, lepiej i wygodniej. Wyposażyliśmy je w wiele innowacyjnych funkcji, które nie tylko ułatwią Ci gotowanie, ale też podniosą znacząco wydajność pracy, oszczędzając Twój czas i energię.



## FlexInduction

Gotując na płytach **FlexInduction** nie podlegasz żadnym ograniczeniom – to Ty decydujesz gdzie ustawić garnki. Powierzchnię tego typu płyt można użytkować tradycyjnie, korzystając z czterech stref grzania lub za naciśnięciem jednego przycisku połączyć dwie strefy w jeden duży obszar, nadający się doskonale do gotowania w podłużnych brytfanach. Jeszcze więcej swobody oferuje strefa **FlexZone** z polem grzania powiększonym o dodatkowe 20%.



## Płyty FlexInduction z funkcją MoveMode Plus

Gotowanie z **MoveMode** jest całkowicie intuicyjne i wygodne. Przygotowanie zupy na tradycyjnej płycie wymaga stałego jej doglądania i wielokrotnego regulowania stopnia mocy, od poziomu 9. przez 5. aż do 1. **Płyta FlexInduction** z funkcją **MoveMode** zrobi to za Ciebie, programując potrzebne poziomy mocy dla trzech sąsiednich stref grzania. Ich aktywacja odbywa się poprzez przesunięcie garnka na odpowiedni obszar.



### CombiZone w płytach indukcyjnych

Pozwala używać brytfanek oraz innych naczyń o podłużnym kształcie. Jedno naciśnięcie przycisku **CombiZone** aktywuje dwie indywidualne strefy grzewcze, łącząc je w jeden duży obszar o jednakowym poziomie mocy.



### PowerBoost

Funkcja ta, włączona podczas gotowania wywołuje dodatkowy impuls, zwiększający moc grzania. Przy jej udziale doprowadzisz do wrzenia dwa litry wody do trzech razy szybciej niż przy gotowaniu na tradycyjnej płycie ceramicznej. Potężny wzrost mocy do 5,5 kW udostępniają również duże pola (do 32 cm) – to idealny sposób na zagotowanie w dużym garnku większej ilości wody na makaron.



### PanBoost

Funkcja **PanBoost** służy znacznemu przyspieszeniu nagrzewania patelni i garnków – bez obawy o uszkodzenie ich powłok na skutek przegrzania. Szybkie nagrzewanie **PanBoost** jest łatwo dostępne w menu w połączeniu z wyborem odpowiedniej bazy: oleju lub wody. Aktywacja funkcji pozwala rozpocząć smażenie lub gotowanie w rekordowym tempie, po zaledwie 30 sekundach.

# Wygodna i bezpieczna eksploatacja.

Poniższe funkcje służą bezpiecznemu i higienicznemu użytkowaniu płyty – podczas gotowania oraz przy jej pielęgnacji. Aby oszczędzić Ci wysiłku i nie zakłócać koncentracji potrzebnej do doskonalenia Twoich kulinarnych umiejętności.



## Ustawianie czasu z wyłączeniem pola

Pozwala ustawić żądany czas gotowania. Po upływie wyznaczonego okresu emitowany jest sygnał dźwiękowy i następuje automatyczne wyłączenie odpowiedniego pola grzania.



## Ustawianie czasu według potrzeb

Ustawienie czasu z sygnalizacją zakończenia zapewnia dopilnowanie właściwego momentu zdjęcia garnka z płyty – np. przygotowaniu makaronu al dente.



## QuickStart

Nowa funkcja **QuickStart** wykrywa miejsce usytuowania naczynia na płycie i obrazując sytuację na ideogramie, automatycznie aktywuje odpowiednią strefę grzania. Do Ciebie należy jedynie wybór poziomu mocy.



## ReStart

W przypadku jakichkolwiek problemów w obrębie powierzchni płyty, urządzenie wyłącza się automatycznie, zapisując ostatnio wybrane ustawienia. Pozwala to na łatwe oczyszczenie powierzchni i przywrócenie ustawień – za jednym naciśnięciem przycisku.

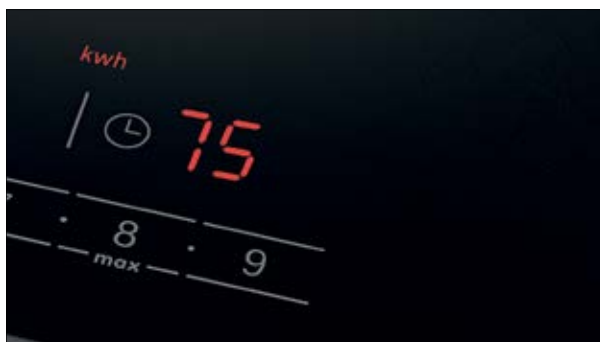

### Wskaźnik zużycia energii

Nowe płyty wyświetlają wartość energii użytej w zakończonym właśnie procesie grzania. Taka wiedza sprzyja użytkownikowi płyty z większą świadomością. Łatwo się przekonać, jakie efekty przynosi gotowanie pod pokrywą: zużycie energii spada nawet do 20%, a Ty oszczędzasz pieniądze i środowisko.

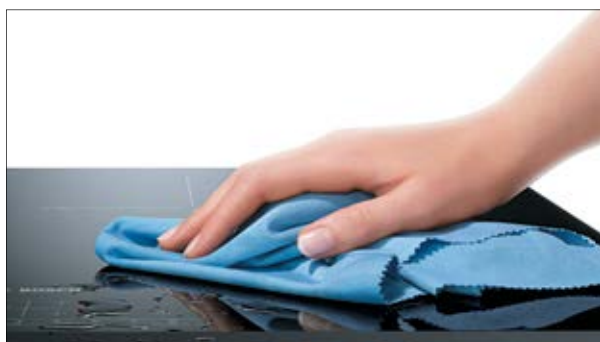

### Przycisk Krótkie czyszczenie

Pełny dostęp do czyszczenia – nawet w trakcie gotowania. Funkcja blokuje regulację sensorową na 30 sekund dla uniknięcia przypadkowych zmian w ustawieniach. W ten sposób można oczyścić powierzchnię bez ponownego wybierania potrzebnych parametrów.



### ChildLock – zabezpieczenie przed dziećmi

Zintegrowana funkcja blokady pozwala zabezpieczyć płytę przed uruchomieniem oraz niepożądanymi operacjami ze strony dzieci, zapewniając całkowitą ochronę – zarówno Tobie, jak i Twoim bliskim.



### Print design – estetyka ma znaczenie

Płyta powinna nie tylko dobrze gotować – równie ważna jest jej estetyka. Mając to na uwadze, dla nowej generacji płyt Bosch zaprojektowaliśmy oszczędny i ponadczasowy wzór zadruku wyznaczającego strefy.



### Wskaźnik zalegania ciepła

Dla zwiększenia bezpieczeństwa użytkownika, niektóre płyty Bosch wyposażone są w **dwustopniowy wskaźnik zalegania ciepła**, ostrzegający przed dotknięciem wyłączono, ale nadal gorącego pola. O aktualnym stanie pól informują podświetlone na czerwono symbole: duże „H” oznacza temperaturę powyżej 60°C (przydatną do utrzymania potrawy w ciepłe), natomiast małe „h” – temperaturę poniżej 60°C.

# Nadzwyczajna wolność i łatwość gotowania.



## Powiększona strefa FlexInduction – 24 cm

Pozwala swobodnie łączyć pola grzewcze płyty i gotować w dowolny sposób: na jednym, dwóch czy trzech polach, w małych garnkach lub w dużej brytfannie. Modułowy system **FlexInduction** zamienia 2 pola indukcyjne w jedną dużą strefę grzania, przystosowaną do dużych garnków, patelni i naczyń o nietypowym kształcie. Z poszczególnych pól można też korzystać w sposób standardowy.



## Funkcja MoveMode

Uruchamiana jednym dotknięciem, obejmuje szybkie zagotowanie potrawy i utrzymanie jej w ciepłe bez zmiany ustawień na panelu sterowania. Etapy działania funkcji są następujące: najpierw na polu frontowym aktywowany jest najwyższy, 9. poziom grzania. Po zagotowaniu, przesuając naczynie na pole powyżej, powodujemy automatyczne włączenie tej strefy na 1. poziomie grzania.

## Automatyczne przenoszenie ustawień

Pozwala kontynuować gotowanie w innym miejscu płyty bez powtórnego programowania ustawień. W ciągu kilku sekund od przesunięcia naczynia następuje automatyczne wyłączenie poprzedniego obszaru grzania połączone z możliwością aktywacji identycznych ustawień w nowym położeniu – wystarczy wybrać odpowiednią strefę. Funkcja jest dostępna w płytach **FlexInduction Plus**.





### Bezpośrednio do celu

Sterowanie **DirectSelect** eliminuje konieczność wielokrotnego naciskania wskaźnika mocy pola dla ustawienia poziomu 8 czy 9 – teraz wystarczy lekkie dotknięcieżądanego stopnia grzania. W wybranych modelach skala mocy została dodatkowo rozbudowana o wartości pośrednie (symbol „o”).



### PerfectFry – sensor smażenia

Sensor smażenia\* sam pilnuje utrzymania temperatury na odpowiednim poziomie, pozostawiając Ci jedynie wybór odpowiedniej mocy grzania. Do dyspozycji mamy 4 lub 5 różnych poziomów mocy od „min” do „max”.

\* W zależności od typu używanej patelni, efekty smażenia mogą się różnić.



### DirectSelect Premium

Sterowanie płytą jest jeszcze łatwiejsze z przedłużoną do 30 cm strefą kontrolną Premium. Żądana temperatura i wszystkie inne opcje wybierane są bezpośrednio jednym dotknięciem. Po zakończeniu pracy podświetlone dane znikają i powierzchnia płyty odzyskuje elegancki, jednolity wygląd.



### Czujnik PerfectCook – nowy komfort gotowania

Innowacyjny czujnik gotowania umieszczony bezpośrednio na ścianie garnka komunikuje się z płytą grzewczą przez Bluetooth. Czujnik rozpoznaje ustawioną temperaturę i zapobiega przegotowaniu dzięki inteligentnemu systemowi sterowania.



Do tej pory ogniem sterował  
Twój kciuk. Teraz rządzi nim  
FlameSelect.

## FlameSelect

Bosch nieustannie pracuje nad poprawianiem komfortu i bezpieczeństwa gotowania na gazie. Dlatego stworzył FlameSelect. W odróżnieniu od płyt z płynną regulacją gazu, płyty FlameSelect z opatentowaną technologią zaworów oferują nowatorski system regulacji w dziewięciostopniowej skali. Precyzyjnie określone poziomy mocy, zawarte w nowych pokrętkach, pozwalają na łatwe sterowanie wielkością płomienia poprzez wybór konkretnej wartości. Wybrany poziom pokazuje się na wyświetlaczu. Po wyłączeniu płyty, wyświetlacz nadal sygnalizuje nagrzane miejsca, skutecznie zabezpieczając przed poparzeniem. W ten sposób płyty z FlameSelect łączą w sobie zalety gotowania na gazie z komfortem i precyzją znaną z płyt elektrycznych.

### Dziewięć precyzyjnie określonych poziomów.

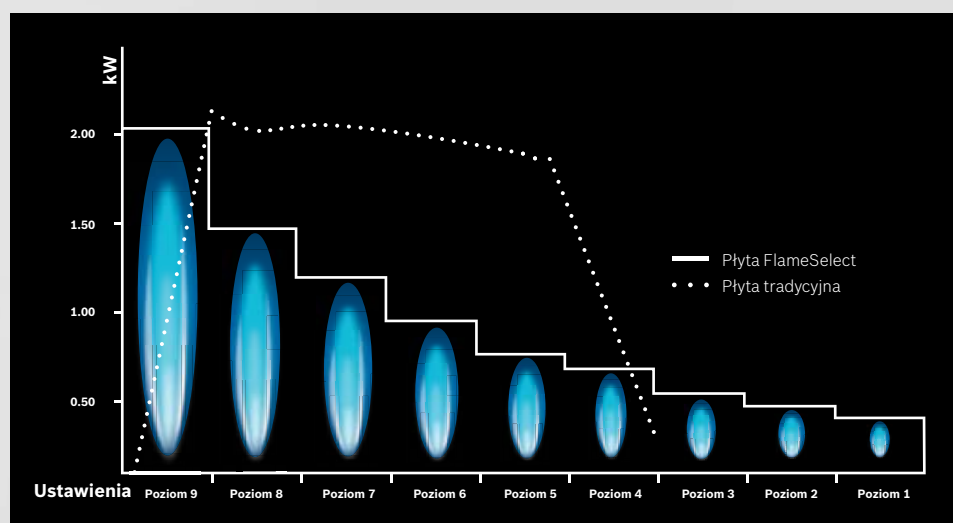





# Łatwość użycia. Łatwość czyszczenia. Komfort i przyjemność.

## Komfort i estetyka

Wzornictwo płyt gazowych Bosch pasuje idealnie do nowoczesnej kuchni. Do wyboru mamy płyty **ceramiczne ze szkła hartowanego** lub ze **stali szlachetnej**. Wyjątkowy styl reprezentują szklane modele z pojedynczymi rusztami. Poza estetyką i elegancją, oferują podwyższony komfort obsługi. Niewielkie ruszty są łatwiejsze w czyszczeniu i sprzyjają częstej pielęgnacji płyty. Dodatkową wygodę i bezpieczeństwo gwarantują zintegrowane w pokrętkach zapalarki.

## Płyty z kwadratowymi rusztami – piękno i styl

Prezentują się szczególnie szlachetnie, a dzięki kwadratowym rusztom płyta zyskuje piękną, geometryczną estetykę. To bardzo praktyczne rozwiązanie – dostęp do każdego rusztu z osobna umożliwia komfortowe korzystanie z płyty, a użyte materiały – emaliowana stal lub wysokogatunkowe żeliwo podkreślają solidność i stabilność konstrukcji.

piano  
a  
filo

## Gładkie zrównanie, czyli piano-a-filo

Koneserom czystych rozwiązań proponujemy płytę gazową ze szkła hartowanego z **systemem piano-a-filo**, przystosowaną do wpuszczenia w blat z kamienia lub kompozytu. Zrównanie powierzchni płyty z blatem daje wspaniały efekt wizualny i znacznie ułatwia utrzymanie czystości w strefie gotowania. Bezproblemowej pielęgnacji sprzyjają także cztery pojedyncze ruszty. Płytę można również zainstalować tradycyjnie – na powierzchni blatu.





### Perfekcyjne czyszczenie

Zaokrąglone brzozy powierzchni podpalnikowej zdecydowanie ułatwiają pielęgnację – brak zakamarków eliminuje gromadzenie się resztek. Poza tym, powierzchnia ze stali szlachetnej jest wyjątkowo odporna na ścieranie, więc nawet intensywne czyszczenie nie naruszy nadruków wokół pokręteł.



### Łatwe mycie w zmywarce

Jeśli chcesz jeszcze bardziej ułatwić sobie pielęgnację płyty, polecamy model z pojedynczymi rusztami. Są lekkie, poręczne i pokryte specjalną powłoką odporną na uszkodzenia. Dzięki temu możesz myć je w zmywarce bez obaw o korozję, przebarwienia czy odprysnięcia.



### Pełna kontrola na pierwszy rzut oka

Podczas gotowania, na wyświetlaczu cyfrowym obrazowany jest wybrany poziom mocy. Po wyłączeniu palnika wyświetlacz sygnalizuje nagrzane miejsca aż do ich ostygnięcia.

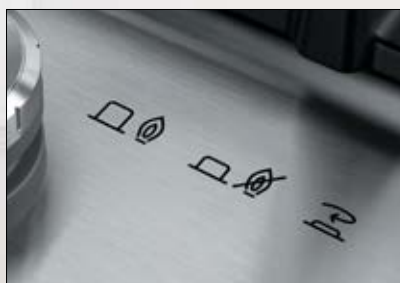

### Bezpieczeństwo za jednym naciśnięciem

Nasze płyty gazowe są wyposażone w wyłącznik główny, która pozwala na natychmiastowe i jednoczesne wyłączenie wszystkich palników za jednym naciśnięciem przycisku. Przycisk aktywuje też zabezpieczenie przed dziećmi po wyłączeniu płyty.



# Płyty grzewcze – przegląd funkcji.

Symbol produktu	Linia	Wzornictwo	Szerokość [mm]	Sterowanie	Sensor gotowania*/smażenia	Pola o zmiennym zasięgu	Indukcja	Zabezp. przed dziećmi	Strona
-----------------	-------	------------	----------------	------------	----------------------------	-------------------------	----------	-----------------------	--------



Płyty indukcyjne									
PXY 875DE3E	Serie   8	Ozdobny szlif z przodu i z tyłu, stalowe listwy po bokach	816	DirectSelect Premium	● / ●	Flex Plus	●	●	101
PXV 975DC1E	Serie   8	Ozdobny szlif z przodu i z tyłu, stalowe listwy po bokach	916	DirectSelect Premium	- / ●	Flex	●	●	101
PXY 675DE3E	Serie   8	Ozdobny szlif z przodu i z tyłu, stalowe listwy po bokach	606	DirectSelect Premium	● / ●	Flex Plus	●	●	102
PXX 675DC1E	Serie   8	Ozdobny szlif z przodu i z tyłu, stalowe listwy po bokach	606	DirectSelect Premium	- / ●	Flex	●	●	102
PXE 601DC1E	Serie   8	piano-a-filo	572	DirectSelect Premium	- / ●	Flex	●	●	103
PXE 651FC1E	Serie   6	Ozdobny szlif z przodu i po bokach	592	DirectSelect	- / ●	Flex	●	●	103
PIF 672FB1E	Serie   6	Ozdobny szlif z przodu i z tyłu, stalowe listwy po bokach	606	DirectSelect	- / -	1	●	●	104
PVW 851FB1E	Serie   6	Ozdobny szlif z przodu i po bokach	802	DirectSelect	- / -	CombiZone	●	●	104
PVS 851F21E	Serie   6	Ozdobny szlif z przodu i po bokach	802	DirectSelect	- / ●	CombiZone	●	●	105
PVS 851FB1E	Serie   6	Ozdobny szlif z przodu i po bokach	802	DirectSelect	- / -	CombiZone	●	●	106
PVS 651FC1E	Serie   6	Ozdobny szlif z przodu i po bokach	592	DirectSelect	- / ●	CombiZone	●	●	106
PIF 651FB1E	Serie   6	Ozdobny szlif z przodu i po bokach	592	DirectSelect	- / -	1	●	●	107
PIE 631FB1E	Serie   6	Ozdobny szlif z przodu	592	DirectSelect	- / -	-	●	●	107
PUE 611BF1E	Serie   4	Bezramkowa	592	TouchSelect	- / -	-	●	●	108

Płyty ceramiczne									
PKN 651FP1E	Serie   2	Ozdobny szlif z przodu i po bokach	592	DirectSelect	- / -	2	-	●	108
PKN 645FP1E	Serie   6	Stalowa ramka	583	DirectSelect	- / -	2	-	●	109
PKF 651FP1E	Serie   6	Ozdobny szlif z przodu i po bokach	592	DirectSelect	- / -	1	-	●	109
PKE 611FP1E	Serie   6	Bezramkowa	592	DirectSelect	- / -	-	-	●	110
PKE 611B17E	Serie   4	Bezramkowa	592	TouchSelect	- / -	-	-	●	110
PKE 645B17E	Serie   4	Stalowa ramka	583	TouchSelect	- / -	-	-	●	110
PKE 652CA1E	Serie   2	Ozdobny szlif z przodu i po bokach	592	Pokręta	- / -	-	-	-	111

Płyty z linii Domino									
PIB 375FB1E	Serie   6	Szlif z przodu i z tyłu, stalowe listwy po bokach	306	DirectSelect	- / -	-	●	-	118
PKF 375FP1E	Serie   6	Szlif z przodu i z tyłu, stalowe listwy po bokach	306	DirectSelect	- / -	1	-	-	118

\*Jako wyposażenie dodatkowe.

# Płyty indukcyjne

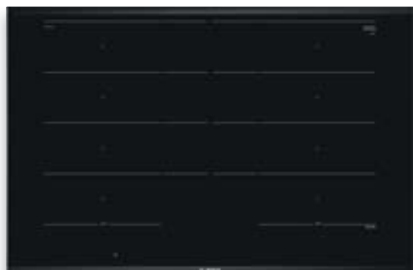

## PXY 875DE3E\* Serie | 8



### Typ płyty

- Płyta indukcyjna **FlexInduction Plus** z sensorem gotowania **PerfectCook** i sensorem smażenia **PerfectFry**

### Sposoby grzania

- 4 indukcyjne strefy grzewcze, w tym 2 rozszerzone strefy **FlexInduction**

### Komfort użytkowania

- Sterowanie **DirectSelect Premium**
- Sensor smażenia **PerfectFry** z 5 ustawieniami mocy
- Sensor gotowania **PerfectCook**
- Funkcja **MoveMode Plus**
- Wyświetlacz cyfrowy
- 17 stopni mocy grzania dla każdego pola
- Timer z funkcją wyłączenia dla każdego pola
- Sygnał dźwiękowy końca pracy
- Licznik czasu gotowania
- **Automatyczne przeniesienie ustawień**
- Funkcja **QuickStart**
- Funkcja **ReStart**
- Wskaźnik zużycia energii
- Funkcja **Booster** dla wszystkich stref grzewczych
- **PanBoost** – szybkie rozgrzewanie patelni, w ciągu 30 sekund
- Funkcja podtrzymywania ciepła
- Elektroniczne rozpoznawanie obecności naczyń
- Czasowy wyłącznik bezpieczeństwa
- Zabezpieczenie przed uruchomieniem przez dzieci
- Funkcja **Krótkie czyszczenie**
- 2-stopniowy wskaźnik zalegania ciepła
- Wyłącznik główny

### Wzornictwo

- Ozdobny szlif z przodu i z tyłu, stalowe listwy po bokach

### Parametry techniczne

- Moc przyłączeniowa: 7,4 kW
- Wielkość i moc pól grzewczych:
  - strona lewa:
    - 1 x 400x230 mm, 3,3/3,7 kW lub
    - 2 x 200x230 mm, 2,2/3,7 kW
  - Strefa z dodatkowym induktorem:
    - 300 x 300 mm, 3,3/3,7 kW
  - strona prawa:
    - 1 x 400x230 mm, 3,3/3,7 kW lub
    - 2 x 200x230 mm, 2,2/3,7 kW
  - Strefa z dodatkowym induktorem:
    - 300 x 300 mm, 3,3/3,7 kW

**Wymiary urządzenia (WxSxG):** 527 x 816 x 51 mm

**Rysunek montażowy:** na stronie [www.bosch-home.pl](http://www.bosch-home.pl)

## PXV 975DC1E\* Serie | 8



### Typ płyty

- Płyta indukcyjna **FlexInduction** z sensorem smażenia **PerfectFry**

### Sposoby grzania

- 5 indukcyjnych stref grzewczych, w tym 2 rozszerzone strefy **FlexInduction** i 1 potrójna strefa grzewcza

### Komfort użytkowania

- Sterowanie **DirectSelect Premium**
- Sensor smażenia **PerfectFry** z 5 ustawieniami mocy
- Funkcja **MoveMode Plus**
- 17 stopni mocy grzania dla każdego pola
- Wyświetlacz cyfrowy
- Timer z funkcją wyłączenia dla każdego pola
- Sygnał dźwiękowy końca pracy
- Licznik czasu gotowania
- Funkcja **QuickStart**
- Funkcja **ReStart**
- Wskaźnik zużycia energii
- Funkcja **Booster** dla wszystkich stref grzewczych
- **PanBoost** – szybkie rozgrzewanie patelni, w ciągu 30 sekund
- Funkcja podtrzymywania ciepła
- Elektroniczne rozpoznawanie obecności naczyń
- Czasowy wyłącznik bezpieczeństwa
- Zabezpieczenie przed uruchomieniem przez dzieci
- Funkcja **Krótkie czyszczenie**
- 2-stopniowy wskaźnik zalegania ciepła
- Wyłącznik główny

### Wzornictwo

- Ozdobny szlif z przodu i z tyłu, stalowe listwy po bokach

### Parametry techniczne

- Moc przyłączeniowa: 11,1 kW
- Wielkość i moc pól grzewczych:
  - strona lewa:
    - 1 x 400x230 mm, 3,3/3,7 kW lub
    - 2 x 200x230 mm, 2,2/3,7 kW
  - środek: 1 x Ø 320 mm, 2,2/3,7 kW
  - strona prawa:
    - 1 x 400x230 mm, 3,3/3,7 kW lub
    - 2 x 200x230 mm, 2,2/3,7 kW

**Wymiary urządzenia (WxSxG):** 527 x 916 x 51 mm

**Rysunek montażowy:** na stronie [www.bosch-home.pl](http://www.bosch-home.pl)

# Płyty indukcyjne



## PXY 675DE3E\* Serie | 8



### Typ płyty

- Płyta indukcyjna **FlexInduction Plus** z sensorem gotowania **PerfectCook** i sensorem smażenia **PerfectFry**

### Sposoby grzania

- 4 indukcyjne strefy grzewcze, w tym 2 rozszerzone strefy **FlexInduction**

### Komfort użytkowania

- Sterowanie **DirectSelect Premium**
- Sensor smażenia **PerfectFry** z 5 ustawieniami mocy
- Sensor gotowania **PerfectCook**
- Funkcja **MoveMode Plus**
- 17 stopni mocy grzania dla każdego pola
- Wyświetlacz cyfrowy
- Timer z funkcją wyłączenia dla każdego pola
- Sygnał dźwiękowy końca pracy
- Licznik czasu gotowania
- **Automatyczne przenoszenie ustawień**
- Funkcja **QuickStart**
- Funkcja **ReStart**
- Wskaźnik zużycia energii
- Funkcja **Booster** dla wszystkich stref grzewczych
- **PanBoost** – szybkie rozgrzewanie patelni, w ciągu 30 sekund
- Funkcja podtrzymywania ciepła
- Elektroniczne rozpoznawanie obecności naczyń
- Czasowy wyłącznik bezpieczeństwa
- Zabezpieczenie przed uruchomieniem przez dzieci
- Funkcja **Krótkie czyszczenie**
- 2-stopniowy wskaźnik zalegania ciepła
- Wyłącznik główny

### Wzornictwo

- Ozdobny szlif z przodu i z tyłu, stalowe listwy po bokach

### Parametry techniczne

- Moc przyłączeniowa: 7,4 kW
- Wielkość i moc pól grzewczych:
  - strona lewa:
    - 1 x 380 x 230 mm, 3,3/3,7 kW lub
    - 2 x 190 x 230 mm, 2,2/3,7 kW
  - Strefa z dodatkowym induktorem:
    - 300 x 300 mm, 3,3/3,7 kW
  - strona prawa:
    - 1 x 380 x 230 mm, 3,3/3,7 kW lub
    - 2 x 190 x 230 mm, 2,2/3,7 kW
  - Strefa z dodatkowym induktorem:
    - 300 x 300 mm, 3,3/3,7 kW

**Wymiary urządzenia (WxSxG):** 527 x 606 x 51 mm

**Rysunek montażowy:** na stronie [www.bosch-home.pl](http://www.bosch-home.pl)

## PXX 675DC1E\* Serie | 8



### Typ płyty

- Płyta indukcyjna **FlexInduction** z sensorem smażenia **PerfectFry**

### Sposoby grzania

- 4 indukcyjne strefy grzewcze, w tym 2 podwójne strefy **FlexInduction**

### Komfort użytkowania

- Sterowanie **DirectSelect Premium**
- Sensor smażenia **PerfectFry** z 5 ustawieniami mocy
- Funkcja **MoveMode Plus**
- 17 stopni mocy grzania dla każdego pola
- Wyświetlacz cyfrowy
- Timer z funkcją wyłączenia dla każdego pola
- Sygnał dźwiękowy końca pracy
- Licznik czasu gotowania
- Funkcja **QuickStart**
- Funkcja **ReStart**
- Wskaźnik zużycia energii
- Funkcja **Booster** dla wszystkich stref grzewczych
- **PanBoost** – szybkie rozgrzewanie patelni, w ciągu 30 sekund
- Funkcja podtrzymywania ciepła
- Elektroniczne rozpoznawanie obecności naczyń
- Czasowy wyłącznik bezpieczeństwa
- Zabezpieczenie przed uruchomieniem przez dzieci
- Funkcja **Krótkie czyszczenie**
- 2-stopniowy wskaźnik zalegania ciepła
- Wyłącznik główny

### Wzornictwo

- Ozdobny szlif z przodu i z tyłu, stalowe listwy po bokach

### Parametry techniczne

- Moc przyłączeniowa: 7,4 kW
- Wielkość i moc pól grzewczych:
  - strona lewa:
    - 1 x 380 x 240 mm, 3,3/3,7 kW lub
    - 2 x 190 x 240 mm, 2,2/3,7 kW
  - strona prawa:
    - 1 x 380 x 240 mm, 3,3/3,7 kW lub
    - 2 x 190 x 240 mm, 2,2/3,7 kW

**Wymiary urządzenia (WxSxG):** 527 x 606 x 51 mm

**Rysunek montażowy:** na stronie [www.bosch-home.pl](http://www.bosch-home.pl)

# Płyty indukcyjne

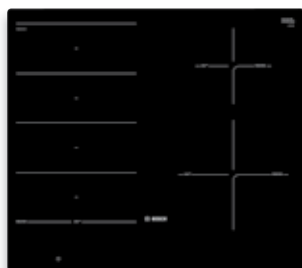

**PXE 601DC1E\***  
Serie | 8



## Typ płyty

– Płyta indukcyjna **FlexInduction** z sensorem smażenia **PerfectFry**

## Sposoby grzania

– 4 indukcyjne strefy grzewcze, w tym 1 podwójna strefa **FlexInduction**

## Komfort użytkowania

- Sterowanie **DirectSelect Premium**
- Sensor smażenia **PerfectFry** z 5 ustawieniami mocy
- Funkcja **MoveMode Plus**
- 17 stopni mocy grzania dla każdego pola
- Wyświetlacz cyfrowy
- Timer z funkcją wyłączenia dla każdego pola
- Sygnał dźwiękowy końca pracy
- Licznik czasu gotowania
- Funkcja **QuickStart**
- Funkcja **ReStart**
- Wskaźnik zużycia energii
- Funkcja **Booster** dla wszystkich stref grzewczych
- Funkcja podtrzymywania ciepła
- Elektroniczne rozpoznawanie obecności naczyń
- Czasowy wyłącznik bezpieczeństwa
- Zabezpieczenie przed uruchomieniem przez dzieci
- Funkcja **Krótkie czyszczenie**
- 2-stopniowy wskaźnik zalegania ciepła
- Wyłącznik główny

## Wzornictwo

– Płyta do montażu tradycyjnego lub **piano-a-filo\*\*** (tworzy z blatem równą powierzchnię)

## Parametry techniczne

- Moc przyłączeniowa: 7,4 kW
- Wielkość i moc pól grzewczych:
  - strona lewa:
    - 1 x 380 x 240 mm, 3,3/3,7 kW lub
    - 2 x 190 x 240 mm, 2,2/3,7 kW
  - strona prawa:
    - 1 x Ø 145 mm, 1,4/2,2 kW
    - 1 x Ø 210 mm, 2,2/3,7 kW

**Wymiary urządzenia (WxSxG):** 512 x 572 x 56 mm

**Rysunek montażowy:** na stronie [www.bosch-home.pl](http://www.bosch-home.pl)



**PXE 651FC1E\***  
Serie | 6



## Typ płyty

– Płyta indukcyjna **FlexInduction** z sensorem smażenia **PerfectFry**

## Sposoby grzania

– 4 indukcyjne strefy grzewcze, w tym 1 podwójna strefa **FlexInduction**

## Komfort użytkowania

- Sterowanie **DirectSelect**
- Sensor smażenia **PerfectFry** z 4 ustawieniami mocy
- 17 stopni mocy grzania dla każdego pola
- Wyświetlacz cyfrowy
- Timer z funkcją wyłączenia dla każdego pola
- Sygnał dźwiękowy końca pracy
- Funkcja **QuickStart**
- Funkcja **ReStart**
- Wskaźnik zużycia energii
- Funkcja **Booster** dla wszystkich stref grzewczych
- Elektroniczne rozpoznawanie obecności naczyń
- Czasowy wyłącznik bezpieczeństwa
- Zabezpieczenie przed uruchomieniem przez dzieci
- Funkcja **Krótkie czyszczenie**
- 2-stopniowy wskaźnik zalegania ciepła
- Wyłącznik główny

## Wzornictwo

– Ozdobny szlif z przodu i po bokach

## Parametry techniczne

- Moc przyłączeniowa: 7,4 kW
- Wielkość i moc pól grzewczych:
  - strona lewa:
    - 1 x 400 x 240 mm, 3,3/3,7 kW lub
    - 2 x 200 x 240 mm, 2,2/3,7 kW
  - strona prawa:
    - 1 x Ø 145 mm, 1,4/2,2 kW
    - 1 x Ø 210 mm, 2,2/3,7 kW

**Wymiary urządzenia (WxSxG):** 522 x 592 x 51 mm

**Rysunek montażowy:** na stronie [www.bosch-home.pl](http://www.bosch-home.pl)

\* Do gotowania na płycie indukcyjnej nadają się tylko naczynia ze stali ferromagnetycznej (emaliowane lub inne ze stali).

\*\*Do piano-a-filo nadają się jedynie blaty kamienne lub kompozytowe.  
Pokazane w katalogu zdjęcia urządzeń są poglądowe.

# Płyty indukcyjne



**PIF 672FB1E\***  
Serie | 6



## Typ płyty

– Płyta indukcyjna

## Sposoby grzania

– 4 indukcyjne strefy grzewcze, w tym 1 strefa Kombi

## Komfort użytkowania

- Sterowanie **DirectSelect**
- 17 stopni mocy grzania dla każdego pola
- Wyświetlacz cyfrowy
- Timer z funkcją wyłączenia dla każdego pola
- Sygnał dźwiękowy końca pracy
- Funkcja **QuickStart**
- Funkcja **ReStart**
- Wskaźnik zużycia energii
- Funkcja **Booster** dla wszystkich stref grzewczych
- Elektroniczne rozpoznawanie obecności naczyń
- Czasowy wyłącznik bezpieczeństwa
- Zabezpieczenie przed uruchomieniem przez dzieci
- Funkcja **Krótkie czyszczenie**
- 2-stopniowy wskaźnik zalegania ciepła
- Wyłącznik główny

## Wzornictwo

– Ozdobny szlif z przodu i z tyłu, stalowe listwy po bokach

## Parametry techniczne

- Moc przyłączeniowa: 7,4 kW
- Wielkość i moc pól grzewczych:
  - strona lewa:
    - 1 x 180 x 280 mm, 1,4/2,1; 1,8/3,1; 2,0/3,7 kW
    - 1 x Ø 180 mm, 1,8/3,1 kW
  - strona prawa:
    - 1 x Ø 145 mm, 1,4/2,1 kW
    - 1 x Ø 210 mm, 2,2/3,7 kW

**Wymiary urządzenia (WxSxG):** 527 x 606 x 51 mm

**Rysunek montażowy:** na stronie [www.bosch-home.pl](http://www.bosch-home.pl)

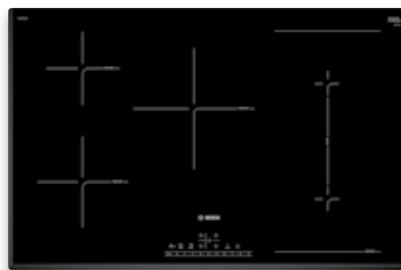

**PVW 851FB1E\***  
Serie | 6



## Typ płyty

– Płyta indukcyjna **CombiInduction**

## Sposoby grzania

– 5 Indukcyjnych stref grzewczych, w tym 1 **CombiZone**

## Komfort użytkowania

- Sterowanie **DirectSelect**
- 17 stopni mocy grzania dla każdego pola
- Wyświetlacz cyfrowy
- Funkcja **MoveMode**
- Timer z funkcją wyłączenia dla każdego pola
- Sygnał dźwiękowy końca pracy
- Funkcja **QuickStart**
- Funkcja **ReStart**
- Wskaźnik zużycia energii
- Funkcja **Booster** dla wszystkich stref grzewczych
- Elektroniczne rozpoznawanie obecności naczyń
- Czasowy wyłącznik bezpieczeństwa
- Zabezpieczenie przed uruchomieniem przez dzieci
- Funkcja **Krótkie czyszczenie**
- 2-stopniowy wskaźnik zalegania ciepła
- Wyłącznik główny

## Wzornictwo

– Ozdobny szlif z przodu i po bokach

## Parametry techniczne

- Moc przyłączeniowa: 7,4 kW
- Wielkość i moc pól grzewczych:
  - strona lewa:
    - 1 x Ø 145 mm, 1,4/2,2 kW
    - 1 x Ø 180 mm, 1,8/3,1 kW
  - środek:
    - 1 x Ø 240 mm, 2,2/3,7 kW
  - strona prawa:
    - 1 x Ø 210 mm, 2,2/3,7 kW
    - 1 x Ø 210 mm, 2,2/3,7 kW

**Wymiary urządzenia (WxSxG):** 522 x 802 x 51 mm

**Rysunek montażowy:** na stronie [www.bosch-home.pl](http://www.bosch-home.pl)



# Płyta indukcyjna zintegrowana z wyciągiem



Testowany i certyfikowany przez niemiecki instytut testowy SLG. Szczegółowe badania potwierdzają, że „nie ma żadnego ryzyka zawilgocenia mebli kuchennych w pomieszczeniach o dobrze izolowanej ścianie zewnętrznej, przy użytkowaniu płyty zintegrowanej z wyciągiem podczas pracy w trybie obiegu zamkniętego powietrza”. Źródło: Certyfikat SLG nr 109270A 04/2017

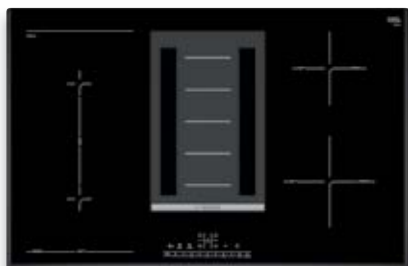

**PVS 851F21E\*\***  
Serie | 6



## PLYTA

### Typ płyty

- Płyta indukcyjna **CombiZone**

### Sposoby grzania

- 4 indukcyjne strefy grzewcze, w tym 1 **CombiZone**

### Komfort użytkowania

- Sterowanie **DirectSelect**
- Sensor smażenia **PerfectFry** z 4 ustawieniami mocy
- Funkcja **MoveMode**
- 17 stopni mocy grzania dla każdego pola
- Wyświetlacz cyfrowy
- Timer z funkcją wyłączenia dla każdego pola
- Sygnał dźwiękowy końca pracy
- Funkcja **QuickStart**
- Funkcja **ReStart**
- Wskaźnik zużycia energii
- Funkcja **Booster** dla wszystkich stref grzewczych
- Elektroniczne rozpoznawanie obecności naczyń
- Czasowy wyłącznik bezpieczeństwa
- Zabezpieczenie przed uruchomieniem przez dzieci
- Funkcja **Krótkie czyszczenie**
- 2-stopniowy wskaźnik zalegania ciepła
- Wyłącznik główny

### Wzornictwo

- Ozdobny szlif z przodu i po bokach

### Parametry techniczne

- Moc przyłączeniowa: 6,9 kW
- Wielkość i moc pól grzewczych:
  - strona lewa:
    - 1 x Ø 210 mm, 2,2/3,7 kW
    - 1 x Ø 210 mm, 2,2/3,7 kW
  - CombiZone: 439 x 210 mm
  - strona prawa:
    - 1 x Ø 145 mm, 1,4/2,2 kW
    - 1 x Ø 180 mm, 1,8/3,1 kW

**Wymiary urządzenia (WxSxG):** 522 x 802 x 198 mm

**Rysunek montażowy:** na stronie [www.bosch-home.pl](http://www.bosch-home.pl)

## WYCIĄG

### Sposób pracy

#### Sposób pracy

- Praca w obiegu otwartym lub zamkniętym
- Do pracy w obiegu otwartym konieczny moduł HEZ381401 (wyposażenie dodatkowe)
- Do pracy w trybie zamkniętym konieczny moduł HEZ381501 (wyposażenie dodatkowe)

### Komfort użytkowania

- 9-stopniowa regulacja pracy wentylatora oraz 1 tryb intensywny
- W pełni automatyczna funkcja wentylowania z sensorem monitorującym jakość powietrza
- Funkcja intensywnego wentylowania z automatycznym powrotem do trybu normalnego po 6 minutach
- Funkcja automatycznego wyłączenia po 30 minutach
- Silnik **EcoSilence Drive™**
- Zdejmowalny i dzielony filtr tłuszczowy wraz z jednostką przelewową, kratka wlotu powietrza odporna na wysokie temperatury oraz jednostka kondensacyjna i przelewowa o pojemności 200 ml, nadające się do mycia w zmywarce
- Zbiornik przelewowy o pojemności ok. 2000 ml z zamkiem Twist-off, nadający się do mycia w zmywarce
- Wyświetlacz nasycenia filtra tłuszczu
- Wyświetlacz nasycenia filtra zapachów

### Parametry techniczne

- Wydajność w trybie otwartym\*\*\*:
  - min. tryb normalny 169 m<sup>3</sup>/h
  - maks. tryb normalny 551 m<sup>3</sup>/h
  - tryb intensywny 689 m<sup>3</sup>/h
- Poziom hałas\*\*\*\*:
  - maks. tryb normalny: 70 dB(A) re 1 pW (58 dB(A) re 20 µPa ciśnienia akustycznego)
  - tryb intensywny: 75 dB(A) re 1 pW (64 dB(A) re 20 µPa ciśnienia akustycznego)

**Wyposażenie dodatkowe na str 111**

**Rysunek montażowy:** na stronie [www.bosch-home.pl](http://www.bosch-home.pl)

\*W skali klasyfikacji energetycznej od A+++ do D od 2019 r.

\*\*Do gotowania na płycie indukcyjnej nadają się tylko naczynia ze stali ferromagnetycznej (emaliowane lub inne ze stali).

\*\*\*Zgodnie z normą EN61591 φ 150.

\*\*\*\*Zgodnie z normą EN60704-3 i EN60704-2-13 dla obiegu otwartego. Pokazane w katalogu zdjęcia urządzeń są poglądowe.

# Płyty indukcyjne

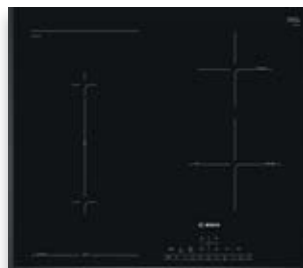
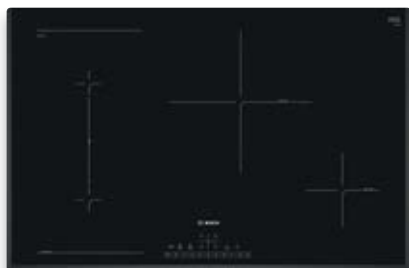

## PVS 851FB1E\* Serie | 6



### Typ płyty

– Płyta indukcyjna **CombiInduction**

### Sposoby grzania

– 4 indukcyjne strefy grzewcze, w tym 1 **CombiZone**

### Komfort użytkowania

- Sterowanie **DirectSelect**
- 17 stopni mocy grzania dla każdego pola
- Wyświetlacz cyfrowy
- Funkcja **MoveMode**
- Timer z funkcją wyłączenia dla każdego pola
- Sygnał dźwiękowy końca pracy
- Funkcja **QuickStart**
- Funkcja **ReStart**
- Wskaźnik zużycia energii
- Funkcja **Booster** dla wszystkich stref grzewczych
- Elektroniczne rozpoznawanie obecności naczyń
- Czasowy wyłącznik bezpieczeństwa
- Zabezpieczenie przed uruchomieniem przez dzieci
- Funkcja **Krótkie czyszczenie**
- 2-stopniowy wskaźnik zalegania ciepła
- Wyłącznik główny

### Wzornictwo

– Ozdobny szlif z przodu i po bokach

### Parametry techniczne

- Moc przyłączeniowa: 7,4 kW
- Wielkość i moc pól grzewczych:
  - strona lewa:
    - 1 x Ø 210 mm, 2,2/3,7 kW
    - 1 x Ø 210 mm, 2,2/3,7 kW
  - CombiZone: 439 x 210 mm
  - środek:
    - 1 x Ø 280 mm, 2,6/3,7 kW
  - strona prawa:
    - 1 x Ø 145 mm, 1,4/2,1 kW

**Wymiary urządzenia (WxSxG):** 522 x 802 x 51 mm

**Rysunek montażowy:** na stronie [www.bosch-home.pl](http://www.bosch-home.pl)

## PVS 651FC1E\* Serie | 6



### Typ płyty

Płyta indukcyjna **CombiInduction** z sensorem smażenia **PerfectFry**

### Sposoby grzania

– 4 indukcyjne strefy grzewcze, w tym 1 **CombiZone**

### Komfort użytkowania

- Sterowanie **DirectSelect**
- Sensor smażenia **PerfectFry** z 4 ustawieniami mocy
- 17 stopni mocy grzania dla każdego pola
- Wyświetlacz cyfrowy
- Funkcja **MoveMode**
- Timer z funkcją wyłączenia dla każdego pola
- Sygnał dźwiękowy końca pracy
- Funkcja **QuickStart**
- Funkcja **ReStart**
- Wskaźnik zużycia energii
- Funkcja **Booster** dla wszystkich stref grzewczych
- Elektroniczne rozpoznawanie obecności naczyń
- Czasowy wyłącznik bezpieczeństwa
- Zabezpieczenie przed uruchomieniem przez dzieci
- Funkcja **Krótkie czyszczenie**
- 2-stopniowy wskaźnik zalegania ciepła
- Wyłącznik główny

### Wzornictwo

– Ozdobny szlif z przodu i po bokach

### Parametry techniczne

- Moc przyłączeniowa: 6,9 kW
- Wielkość i moc pól grzewczych:
  - strona lewa:
    - 1 x Ø 210 mm, 2,2/3,7 kW
    - 1 x Ø 210 mm, 2,2/3,7 kW
  - CombiZone: 439 x 210 mm
  - strona prawa:
    - 1 x Ø 145 mm, 1,4/2,1 kW
    - 1 x Ø 180 mm, 1,8/3,1 kW

**Wymiary urządzenia (WxSxG):** 522 x 592 x 51 mm

**Rysunek montażowy:** na stronie [www.bosch-home.pl](http://www.bosch-home.pl)

# Płyty indukcyjne



**PIF 651FB1E\***  
Serie | 6



## Typ płyty

Płyta indukcyjna

## Sposoby grzania

- 4 indukcyjne strefy grzewcze, w tym 1 strefa Kombi

## Komfort użytkowania

- Sterowanie **DirectSelect**
- 17 stopni mocy grzania dla każdego pola
- Timer z funkcją wyłączenia dla każdego pola
- Wyświetlacz cyfrowy
- Sygnał dźwiękowy końca pracy
- Funkcja **QuickStart**
- Funkcja **ReStart**
- Wskaźnik zużycia energii
- Funkcja **Booster** dla wszystkich stref grzewczych
- Funkcja podtrzymywania ciepła
- Elektroniczne rozpoznawanie obecności naczyń
- Czasowy wyłącznik bezpieczeństwa
- Zabezpieczenie przed uruchomieniem przez dzieci
- Funkcja **Krótkie czyszczenie**
- 2-stopniowy wskaźnik zalegania ciepła
- Wyłącznik główny

## Wzornictwo

- Ozdobny szlif z przodu i po bokach

## Parametry techniczne

- Moc przyłączeniowa: 7,4 kW
- Wielkość i moc pól grzewczych:
  - strona lewa:
    - 1 x 180/280 mm, 1,4/2,2; 1,8/3,1; 2,0/3,7 kW
    - 1 x Ø 180 mm, 1,8/3,1 kW
  - strona prawa:
    - 1 x Ø 145 mm, 1,4/2,2 kW
    - 1 x Ø 210 mm, 2,2/3,7 kW

**Wymiary urządzenia (WxSxG):** 522 x 592 x 51 mm

**Rysunek montażowy:** na stronie [www.bosch-home.pl](http://www.bosch-home.pl)



**PIE 631FB1E\***  
Serie | 6



## Typ płyty

Płyta indukcyjna

## Sposoby grzania

- 4 indukcyjne strefy grzewcze

## Komfort użytkowania

- Sterowanie **DirectSelect**
- 17 stopni mocy grzania dla każdego pola
- Wyświetlacz cyfrowy
- Timer z funkcją wyłączenia dla każdego pola
- Sygnał dźwiękowy końca pracy
- Funkcja **QuickStart**
- Funkcja **ReStart**
- Funkcja **Booster** dla wszystkich stref grzewczych
- Funkcja podtrzymywania ciepła
- Wskaźnik zużycia energii
- Elektroniczne rozpoznawanie obecności naczyń
- Czasowy wyłącznik bezpieczeństwa
- Zabezpieczenie przed uruchomieniem przez dzieci
- Funkcja **Krótkie czyszczenie**
- 2-stopniowy wskaźnik zalegania ciepła
- Wyłącznik główny

## Wzornictwo

- Ozdobny szlif z przodu

## Parametry techniczne

- Moc przyłączeniowa: 7,4 kW
- Wielkość i moc pól grzewczych:
  - strona lewa:
    - 1 x Ø 180 mm, 1,8/3,1 kW
    - 1 x Ø 180 mm, 1,8/3,1 kW
  - strona prawa:
    - 1 x Ø 145 mm, 1,4/2,2 kW
    - 1 x Ø 210 mm, 2,2/3,7 kW

**Wymiary urządzenia (WxSxG):** 522 x 592 x 51 mm

**Rysunek montażowy:** na stronie [www.bosch-home.pl](http://www.bosch-home.pl)

# Płyta indukcyjna



**PUE 611BF1E\***  
Serie | 4



### Typ płyty

– Płyta indukcyjna

### Sposoby grzania

– 4 indukcyjne strefy grzewcze

### Komfort użytkowania

- Sterowanie sensorowe **TouchSelect**
- 17 stopni mocy grzania dla każdego pola
- Wyświetlacz cyfrowy
- Timer z funkcją wyłączenia dla każdego pola
- Funkcja **QuickStart**
- Funkcja **ReStart**
- Funkcja **Booster** dla wszystkich stref grzewczych
- 2-stopniowy wskaźnik zalegania ciepła
- Sygnał dźwiękowy końca pracy
- Elektroniczne rozpoznawanie obecności naczyń
- Zabezpieczenie przed uruchomieniem przez dzieci
- Czasowy wyłącznik bezpieczeństwa
- Wyłącznik główny

### Wzornictwo

– Bezramkowa

### Parametry techniczne

- Moc przyłączeniowa: 3,7 kW
- Wielkość i moc pól grzewczych:
  - strona lewa:
    - 1 x Ø 180 mm, 1,8/3,1 kW
    - 1 x Ø 180 mm, 1,8/3,1 kW
  - strona prawa:
    - 1 x Ø 145 mm, 1,4/2,2 kW
    - 1 x Ø 210 mm, 2,2/3,7 kW
- Możliwość podłączenia do gniazdka o napięciu 230V

**Wymiary urządzenia (WxSxG):** 522 x 592 x 51 mm

**Rysunek montażowy:** na stronie [www.bosch-home.pl](http://www.bosch-home.pl)

# Płyta ceramiczna

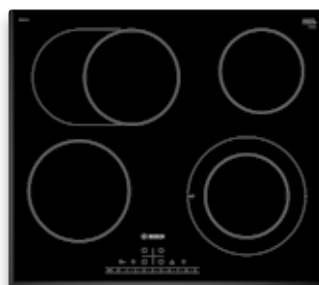

**PKN 651FP1E**  
Serie | 6



### Typ płyty

Płyta ceramiczna

### Sposoby grzania

– 4 strefy grzewcze, w tym 1 strefa o zmiennym zasięgu, 1 strefa kombi

### Komfort użytkowania

- Sterowanie **DirectSelect**
- 17 poziomów mocy grzania dla każdego pola
- Wyświetlacz cyfrowy
- Timer z funkcją wyłączenia dla każdego pola
- Sygnał dźwiękowy końca pracy
- Funkcja **ReStart**
- Funkcja **Booster** dla jednej strefy grzewczej
- Wskaźnik zużycia energii
- Zabezpieczenie przed uruchomieniem przez dzieci
- Funkcja **Krótkie czyszczenie**
- 2-stopniowy wskaźnik zalegania ciepła
- Czasowy wyłącznik bezpieczeństwa
- Wyłącznik główny

### Wzornictwo

- Ozdobny szlif z przodu i po bokach
- Ceramika **HighSpeed**

### Parametry techniczne

- Moc przyłączeniowa: 8,3 kW
- Wielkość i moc pól grzewczych:
  - strona lewa:
    - 1 x Ø 170/265 mm, 1,8/2,6 kW
    - 1 x Ø 180 mm, 2,0 kW
  - strona prawa:
    - 1 x Ø 145 mm, 1,2 kW
    - 1 x Ø 145/210 mm, 1,2/2,1/3 kW

**Wymiary urządzenia (WxSxG):** 522 x 592 x 45 mm

**Rysunek montażowy:** na stronie [www.bosch-home.pl](http://www.bosch-home.pl)

# Płyty ceramiczne



**PKN 645FP1E**  
Serie | 6



### Typ płyty

Płyta ceramiczna

### Sposoby grzania

– 4 strefy grzewcze, w tym 1 strefa o zmiennym zasięgu, 1 strefa kombi

### Komfort użytkowania

- Sterowanie **DirectSelect**
- 17 poziomów mocy grzania dla każdego pola
- Wyświetlacz cyfrowy
- Timer z funkcją wyłączenia dla każdego pola
- Sygnał dźwiękowy końca pracy
- Funkcja **ReStart**
- Funkcja **Booster** dla jednej strefy grzewczej
- Wskaźnik zużycia energii
- Zabezpieczenie przed uruchomieniem przez dzieci
- Funkcja **Krótkie czyszczenie**
- 2-stopniowy wskaźnik zalegania ciepła
- Czasowy wyłącznik bezpieczeństwa
- Wyłącznik główny

### Wzornictwo

- Stalowa ramka
- Ceramika **HighSpeed**

### Parametry techniczne

- Moc przyłączeniowa: 8,3 kW
- Wielkość i moc pól grzewczych:
  - strona lewa:
    - 1 x Ø 170/265 mm, 1,8/2,6 kW
    - 1 x Ø 180 mm, 2,0 kW
  - strona prawa:
    - 1 x Ø 145 mm, 1,2 kW
    - 1 x Ø 145/210 mm, 1,2/2,1/3 kW

**Wymiary urządzenia (WxSxG):** 513 x 583 x 48 mm

**Rysunek montażowy:** na stronie [www.bosch-home.pl](http://www.bosch-home.pl)



**PKF 651FP1E**  
Serie | 6



### Typ płyty

Płyta ceramiczna

### Sposoby grzania

– 4 strefy grzewcze, w tym 1 strefa o zmiennym zasięgu

### Komfort użytkowania

- Sterowanie **DirectSelect**
- 17 poziomów mocy grzania dla każdego pola
- Wyświetlacz cyfrowy
- Timer z funkcją wyłączenia dla każdego pola
- Sygnał dźwiękowy końca pracy
- Funkcja **ReStart**
- Funkcja **Booster** dla jednej strefy grzewczej
- Wskaźnik zużycia energii
- Zabezpieczenie przed uruchomieniem przez dzieci
- Funkcja **Krótkie czyszczenie**
- 2-stopniowy wskaźnik zalegania ciepła
- Czasowy wyłącznik bezpieczeństwa
- Wyłącznik główny

### Wzornictwo

- Ozdobny szlif z przodu i po bokach
- Ceramika **HighSpeed**

### Parametry techniczne

- Moc przyłączeniowa: 6,9 kW
- Wielkość i moc pól grzewczych:
  - strona lewa:
    - 1 x Ø 120/210 mm, 0,75/2,2 kW
    - 1 x Ø 145 mm, 1,2 kW
  - strona prawa:
    - 1 x Ø 145 mm, 1,2 kW
    - 1 x Ø 180 mm, 2,0/2,3 kW

**Wymiary urządzenia (WxSxG):** 522 x 592 x 45 mm

**Rysunek montażowy:** na stronie [www.bosch-home.pl](http://www.bosch-home.pl)

# Płyty ceramiczne

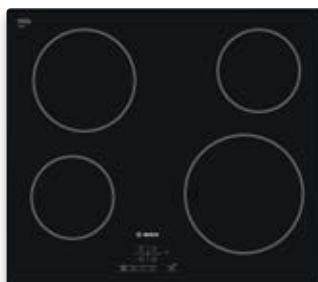
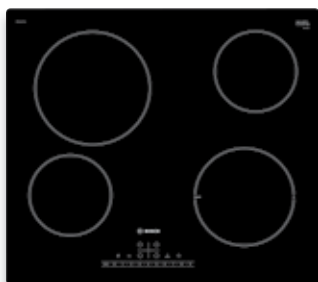

## PKE 611FP1E Serie | 6



### Typ płyty

Płyta ceramiczna

### Sposoby grzania

– 4 strefy grzewcze

### Komfort użytkowania

- Sterowanie **DirectSelect**
- 17 poziomów mocy grzania dla każdego pola
- Wyświetlacz cyfrowy
- Timer z funkcją wyłączenia dla każdego pola
- Sygnał dźwiękowy końca pracy
- Funkcja **ReStart**
- Funkcja **Booster** dla jednej strefy grzewczej
- Wskaźnik zużycia energii
- Zabezpieczenie przed uruchomieniem przez dzieci
- Funkcja **Krótkie czyszczenie**
- 2-stopniowy wskaźnik zalegania ciepła
- Czasowy wyłącznik bezpieczeństwa
- Wyłącznik główny

### Wzornictwo

- Bezramkowa
- Ceramika **HighSpeed**

### Parametry techniczne

- Moc przyłączeniowa: 6,9 kW
- Wielkość i moc pól grzewczych:
  - strona lewa:
    - 1 x Ø 210 mm, 2,2 kW
    - 1 x Ø 145 mm, 1,2 kW
  - strona prawa:
    - 1 x Ø 145 mm, 1,2 kW
    - 1 x Ø 180 mm, 2,0 kW

### Wymiary urządzenia (WxSxG):

522 x 592 x 45 mm

### Rysunek montażowy:

na stronie [www.bosch-home.pl](http://www.bosch-home.pl)

## PKE 611B17E Serie | 4



### Typ płyty

Płyta ceramiczna

### Sposoby grzania

– 4 strefy grzewcze

### Komfort użytkowania

- Sterowanie **TouchSelect**
- 17 poziomów mocy grzania dla każdego pola
- Wyświetlacz cyfrowy
- Elektronika gotowania
- Timer dla każdej strefy
- Funkcja **ReStart**
- Zabezpieczenie przed uruchomieniem przez dzieci
- Funkcja **krótkie czyszczenie**
- 2-stopniowy wskaźnik zalegania ciepła
- Czasowy wyłącznik bezpieczeństwa
- Wyłącznik główny

### Wzornictwo

- Bezramkowa
- Ceramika **HighSpeed**

### Parametry techniczne

- Moc przyłączeniowa: 6,6 kW
- Wielkość i moc pól grzewczych:
  - strona lewa:
    - 1 x Ø 180 mm, 2,0 kW
    - 1 x Ø 145 mm, 1,2 kW
  - strona prawa:
    - 1 x Ø 145 mm, 1,2 kW
    - 1 x Ø 210 mm, 2,2 kW

### Wymiary urządzenia (WxSxG):

522 x 592 x 45 mm

### Rysunek montażowy:

na stronie [www.bosch-home.pl](http://www.bosch-home.pl)

## PKE 645B17E Serie | 4



### Typ płyty

Płyta ceramiczna

### Sposoby grzania

– 4 strefy grzewcze

### Komfort użytkowania

- Sterowanie **TouchSelect**
- 17 poziomów mocy grzania dla każdego pola
- Wyświetlacz cyfrowy
- Elektronika gotowania
- Timer dla każdej strefy
- Sygnał dźwiękowy końca pracy
- Funkcja **ReStart**
- Zabezpieczenie przed uruchomieniem przez dzieci
- 2-stopniowy wskaźnik zalegania ciepła
- Czasowy wyłącznik bezpieczeństwa
- Wyłącznik główny

### Wzornictwo

- Stalowa ramka
- Ceramika **HighSpeed**

### Parametry techniczne

- Moc przyłączeniowa: 6,6 kW
- Wielkość i moc pól grzewczych:
  - strona lewa:
    - 1 x Ø 180 mm, 2,0 kW
    - 1 x Ø 145 mm, 1,2 kW
  - strona prawa:
    - 1 x Ø 145 mm, 1,2 kW
    - 1 x Ø 210 mm, 2,2 kW

### Wymiary urządzenia (WxSxG):

513 x 583 x 48 mm

### Rysunek montażowy:

na stronie [www.bosch-home.pl](http://www.bosch-home.pl)

# Płyta ceramiczna



**PKE 652CA1E**  
Serie | 2



### Typ płyty

Płyta ceramiczna

### Sposoby grzania

– 4 strefy grzewcze

### Komfort użytkowania

- Sterowanie za pomocą pokręteł zintegrowanych z powierzchnią płyty
- Pokręta mechaniczne
- 9 poziomów mocy grzania dla każdego pola
- 4-stopniowy wskaźnik zalegania ciepła

### Wzornictwo

- Ozdobny szlif z przodu i po bokach
- Ceramika **HighSpeed**

### Parametry techniczne

- Moc przyłączeniowa: 6,6 kW
- Wielkość i moc pól grzewczych:
  - strona lewa:
    - 1 x Ø 210 mm, 2,2 kW
    - 1 x Ø 145 mm, 1,2 kW
  - strona prawa:
    - 1 x Ø 145 mm, 1,2 kW
    - 1 x Ø 180 mm, 2,0 kW

### Wymiary urządzenia (WxSxG):

522 x 592 x 46 mm

### Rysunek montażowy:

na stronie [www.bosch-home.pl](http://www.bosch-home.pl)

# Wyposażenie dodatkowe do płyt indukcyjnych

**HEZ 39050:** sensor gotowania **PerfectCook**



# Wyposażenie dodatkowe do płyty zintegrowanej z wyciągiem

**HEZ381401** – moduł obiegu otwartego. Bezpośredni wylot powietrza 220x90 mm na kanał płaski lub z 90° odchylaczem i wylotem na 220x90 mm kanał płaski. Zawiera: 3 składane głębokie adaptery (40 mm, 80 mm, 120 mm) dla blatów roboczych o głębokości od 600-750 mm, 90° odchylacz, łącznik do przedłużenia rur z 220x90 mm płaskim kanałem.

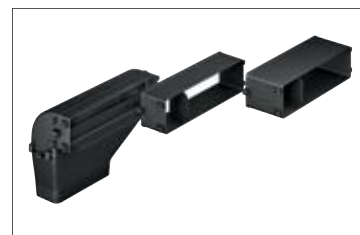

**HEZ381501** – zestaw do pracy w obiegu zamkniętym. Zoptymalizowany do szybkiego i elastycznego montażu w zabudowie we wszystkich popularnych meblach (minimalna wysokość cokołu: 100 mm) Zawiera: 3 adaptery do blatu roboczego (40 mm, 80 mm, 120 mm) do blatu roboczego o głębokości od 600 do 750 mm, górny 90° odchylacz, elastyczna część teleskopowa (do wyrównania wysokości, głębokości i bocznej kompensacji), 4 adaptery wysokości (każdy po 50 mm) do korpusu o wysokości od 675-900 mm, element filtra szuflady dla obudowy filtra szuflady (opcjonalnie obrót o 180°), wysoko wydajny filtra zapachów, dolny 90° odchylacz z wylotem powietrza (opcjonalnie obrót o 180°), adaptacyjny element dyfuzyjny powietrza, kął mocowania zestawu do pracy w obiegu zamkniętym na podłożu korpusu meblowego.

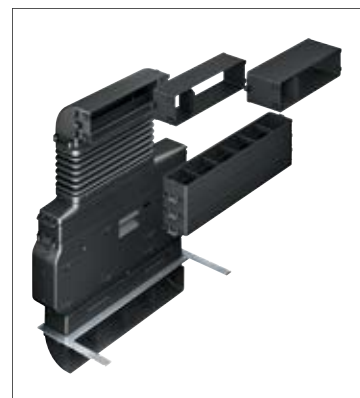

**HEZ381700:** filtr do pracy w obiegu zamkniętym. Wysoce wydajny filtr zapachów specjalnie zoptymalizowany do zapachów kuchennych z redukcją zapachów o 85% i żywotnością 1 roku.



Akcesoria do nabycia w sklepie online  
**[www.bosch-home.pl/sklep](http://www.bosch-home.pl/sklep)**

# Płyty gazowe – przegląd funkcji.

Symbol produktu	Linia	Wzornictwo	Szerokość [mm]	Palniki				Piano a filo	Strona
				Wok	Mocny	Standardowy	Oszczędny		

piano a filo

Płyty gazowe									
PRP 6A6N70	Serie   8	Ceramiczna płyta podpalnikowa	606	-	1	2	1	-	113
PPS 9A6B90	Serie   6	Szklana płyta podpalnikowa	915	1	1	2	1	●	113
PPP 6A6M90	Serie   6	Szklana płyta podpalnikowa	590	-	1	2	1	●	114
PPP 6A2M90	Serie   6	Szklana płyta podpalnikowa	590	-	1	2	1	●	114
PNP 6B6B80	Serie   4	Szklana płyta podpalnikowa	590	-	1	2	1	●	115
POH 6B6B10	Serie   2	Szklana płyta podpalnikowa	590	1	-	2	1	-	115
POP 6B6B10	Serie   2	Szklana płyta podpalnikowa	590	-	1	2	1	-	115
PCQ 7A5M90	Serie   6	Płyta podpalnikowa ze stali	750	1	1	2	1	-	116
PCH 6A5B90	Serie   6	Płyta podpalnikowa ze stali	582	1	1	1	1	-	116
PCP 6A5B80	Serie   6	Płyta podpalnikowa ze stali	582	-	1	2	1	-	117
PGH 6B5B60	Serie   4	Płyta podpalnikowa ze stali	582	1	1	1	1	-	117
PBP 6B5B80	Serie   2	Płyta podpalnikowa ze stali	580	-	1	2	1	-	117

Płyty gazowe z linii Domino									
PRA 3A6D70	Serie   8	Ceramiczna płyta podpalnikowa	306	1	-	-	-	-	119
PRB 3A6D70	Serie   8	Ceramiczna płyta podpalnikowa	306	-	1	1	-	-	119



# Płyty gazowe



**PRP 6A6N70**  
Serie | 8



### Sposoby grzania

- 4 palniki gazowe:
  - 1 mocny
  - 2 standardowe
  - 1 oszczędny

### Komfort użytkowania

- **FlameSelect** – precyzyjna regulacja płomienia na 9 zdefiniowanych poziomach
- **Wyświetlacz cyfrowy**
- Zapalarka elektryczna zintegrowana w pokrętkach płyty
- Termoelektryczne zabezpieczenie przeciwwypływowe gazu
- 2-częściowy żeliwny ruszt, **nadający się również do mycia w zmywarce**
- Sterowanie z przodu płyty
- Mechaniczny wyłącznik główny urządzenia
- **Mechaniczne zabezpieczenie przed dziećmi**

### Wzornictwo

- Płyta podpalnikowa ceramiczna
- Szlif z przodu i z tyłu, stalowe listwy po bokach
- Pokrętła mieczykowe

### Parametry techniczne

- Moc palników gazowych:
  - strona lewa:
    - przedni: do 1,9 kW
    - tylny: do 1,1 kW
  - strona prawa:
    - przedni: do 1,9 kW
    - tylny: do 2,8 kW

**Wymiary urządzenia (WxSxG):** 527 x 606 x 45 mm

**Rysunek montażowy:** na stronie [www.bosch-home.pl](http://www.bosch-home.pl)



**PPS 9A6B90**  
Serie | 6



### Sposoby grzania

- 5 palników gazowych:
  - 1 pod wok
  - 1 mocny
  - 2 standardowe
  - 1 oszczędny

### Komfort użytkowania

- **FlameSelect** – precyzyjna regulacja płomienia na 9 zdefiniowanych poziomach
- Zapalarka elektryczna zintegrowana w pokrętkach płyty
- Termoelektryczne zabezpieczenie przeciwwypływowe gazu
- 5 pojedynczych żeliwnych rusztów
- Sterowanie z przodu płyty

### Wzornictwo

- Płyta podpalnikowa ze szkła hartowanego
- Płyta do montażu tradycyjnego lub **piano-a-filo\*** (tworzy z blatem równą powierzchnię)
- Pokrętła mieczykowe

### Parametry techniczne

- Moc palników gazowych:
  - strona lewa:
    - wok: do 4,0kW
  - środek:
    - przedni: do 1,0 kW
    - tylny: do 1,75 kW
  - strona prawa:
    - przedni: do 1,75 kW
    - tylny: do 3,0 kW

**Wymiary urządzenia (WxSxG):** 520 x 915 x 45 mm

**Rysunek montażowy:** na stronie [www.bosch-home.pl](http://www.bosch-home.pl)

\*Do piano-a-filo nadają się jedynie blaty kamienne lub kompozytowe. Pokazane w katalogu zdjęcia urządzeń są poglądowe.

# Płyty gazowe



**PPP 6A6M90**  
Serie | 6



### Sposoby grzania

- 4 palniki gazowe:
  - 1 mocny
  - 2 standardowe
  - 1 oszczędny

### Komfort użytkowania

- **FlameSelect** – precyzyjna regulacja płomienia na 9 zdefiniowanych poziomach
- Zapalarka elektryczna zintegrowana w pokrętkach płyty
- Termoelektryczne zabezpieczenie przeciwwypływowe gazu
- 4-częściowy pełnopowierzchniowy żeliwny ruszt
- Sterowanie z przodu płyty
- Mechaniczny wyłącznik główny urządzenia
- **Mechaniczne zabezpieczenie przed dziećmi**

### Wzornictwo

- Płyta podpalnikowa ze szkła hartowanego
- Płyta do montażu tradycyjnego lub **piano-a-filo\*** (tworzy z blatem równą powierzchnię)
- Pokrętki mieczykowe

### Parametry techniczne

- Moc palników gazowych:
  - strona lewa:
    - przedni: do 1,75 kW
    - tylny: do 1,75 kW
  - strona prawa:
    - przedni: do 1,0 kW
    - tylny: do 3,0 kW

### Wymiary urządzenia (WxSxG):

520 x 590 x 45 mm

### Rysunek montażowy:

na stronie [www.bosch-home.pl](http://www.bosch-home.pl)



**PPP 6A2M90**  
Serie | 6



### Sposoby grzania

- 4 palniki gazowe:
  - 1 mocny
  - 2 standardowe
  - 1 oszczędny

### Komfort użytkowania

- **FlameSelect** – precyzyjna regulacja płomienia na 9 zdefiniowanych poziomach
- Zapalarka elektryczna zintegrowana w pokrętkach płyty
- Termoelektryczne zabezpieczenie przeciwwypływowe gazu
- 4-częściowy pełnopowierzchniowy żeliwny ruszt
- Sterowanie z przodu płyty
- Mechaniczny wyłącznik główny urządzenia
- **Mechaniczne zabezpieczenie przed dziećmi**

### Wzornictwo

- Płyta podpalnikowa ze szkła hartowanego
- Płyta do montażu tradycyjnego lub **piano-a-filo\*** (tworzy z blatem równą powierzchnię)
- Pokrętki mieczykowe

### Parametry techniczne

- Moc palników gazowych:
  - strona lewa:
    - przedni: do 1,75 kW
    - tylny: do 1,75 kW
  - strona prawa:
    - przedni: do 1,0 kW
    - tylny: do 3,0 kW

### Wymiary urządzenia (WxSxG):

520 x 590 x 45 mm

### Rysunek montażowy:

na stronie [www.bosch-home.pl](http://www.bosch-home.pl)

\*Do piano-a-filo nadają się jedynie blaty kamienne lub kompozytowe. Pokazane w katalogu zdjęcia urządzeń są poglądowe.

# Płyty gazowe



## PNP 6B6B80 Serie | 4



### Sposoby grzania

- 4 palniki gazowe:
  - 1 mocny
  - 2 standardowe
  - 1 oszczędny

### Komfort użytkowania

- Zapalarka elektryczna zintegrowana w pokrętkach płyty
- Termoelektryczne zabezpieczenie przeciwwypływowemu gazu
- 2-częściowy emaliowany ruszt
- Sterowanie z przodu płyty

### Wzornictwo

- Płyta podpalnikowa ze szkła hartowanego
- Płyta do montażu tradycyjnego lub **piano-a-filo\*** (tworzy z blatem równą powierzchnię)
- Pokrętła mieczykowe

### Parametry techniczne

- Moc palników gazowych:
  - strona lewa:
    - przedni: do 1,75 kW
    - tylny: do 1,75 kW
  - strona prawa:
    - przedni: do 1,0 kW
    - tylny: do 3,0 kW

### Wymiary urządzenia (WxSxG):

520 x 590 x 45 mm

### Rysunek montażowy:

na stronie [www.bosch-home.pl](http://www.bosch-home.pl)

## POH 6B6B10 Serie | 2



### Sposoby grzania

- 4 palniki gazowe:
  - 1 pod wok
  - 2 standardowe
  - 1 oszczędny

### Komfort użytkowania

- Zapalarka elektryczna zintegrowana w pokrętkach płyty
- Termoelektryczne zabezpieczenie przeciwwypływowemu gazu
- 4 pojedyncze emaliowane ruszty
- Sterowanie z boku płyty

### Wzornictwo

- Płyta podpalnikowa ze szkła hartowanego
- Bezramkowa

### Parametry techniczne

- Moc palników gazowych:
  - strona lewa:
    - przedni wok: do 3,3 kW
    - tylny: do 1,7 kW
  - strona prawa:
    - przedni: do 1,0 kW
    - tylny: do 1,7 kW

### Wymiary urządzenia (WxSxG):

520 x 590 x 45 mm

### Rysunek montażowy:

na stronie [www.bosch-home.pl](http://www.bosch-home.pl)

## POP 6B6B10 Serie | 2



### Sposoby grzania

- 4 palniki gazowe:
  - 1 mocny
  - 2 standardowe
  - 1 oszczędny

### Komfort użytkowania

- Zapalarka elektryczna zintegrowana w pokrętkach płyty
- Termoelektryczne zabezpieczenie przeciwwypływowemu gazu
- 4 pojedyncze emaliowane ruszty
- Sterowanie z boku płyty

### Wzornictwo

- Płyta podpalnikowa ze szkła hartowanego
- Bezramkowa

### Parametry techniczne

- Moc palników gazowych:
  - strona lewa:
    - przedni: do 3,0 kW
    - tylny: do 1,7 kW
  - strona prawa:
    - przedni: do 1,0 kW
    - tylny: do 1,7 kW

### Wymiary urządzenia (WxSxG):

520 x 590 x 45 mm

### Rysunek montażowy:

na stronie [www.bosch-home.pl](http://www.bosch-home.pl)

\*Do piano-a-filo nadają się jedynie blaty kamienne lub kompozytowe.  
Pokazane w katalogu zdjęcia urządzeń są poglądowe.

# Płyty gazowe



**PCQ 7A5M90**  
Serie | 6



### Sposoby grzania

- 5 palników gazowych:
  - 1 pod wok
  - 1 mocny
  - 2 standardowe
  - 1 oszczędny

### Komfort użytkowania

- **FlameSelect** – precyzyjna regulacja płomienia na 9 zdefiniowanych poziomach
- Zapalarka elektryczna zintegrowana w pokrętkach płyty
- Termoelektryczne zabezpieczenie przeciwwypływowe gazu
- 3-częściowy żeliwny ruszt z gumowymi stopkami
- Sterowanie z przodu płyty
- Mechaniczny wyłącznik główny urządzenia
- **Mechaniczne zabezpieczenie przed dziećmi**

### Wzornictwo

- Płyta podpalnikowa ze stali szlachetnej
- Pokrętła mieczykowe

### Parametry techniczne

- Moc palników gazowych:
  - strona lewa:
    - przedni: do 1,0 kW
    - tylny: do 1,75 kW
  - wok: do 4,0 kW
  - strona prawa:
    - przedni: do 1,75 kW
    - tylny: do 3,0 kW

**Wymiary urządzenia (WxSxG):** 520 x 750 x 45 mm

**Rysunek montażowy:** na stronie [www.bosch-home.pl](http://www.bosch-home.pl)



**PCH 6A5B90**  
Serie | 6



### Sposoby grzania

- 4 palniki gazowe:
  - 1 pod wok
  - 1 mocny
  - 1 standardowy
  - 1 oszczędny

### Komfort użytkowania

- **FlameSelect** – precyzyjna regulacja płomienia na 9 zdefiniowanych poziomach
- Zapalarka elektryczna zintegrowana w pokrętkach płyty
- Termoelektryczne zabezpieczenie przeciwwypływowe gazu
- 2-częściowy żeliwny ruszt z gumowymi stopkami
- Sterowanie z przodu płyty

### Wzornictwo

- Płyta podpalnikowa ze stali szlachetnej
- Pokrętła mieczykowe

### Parametry techniczne

- Moc palników gazowych:
  - strona lewa:
    - przedni: do 1,75 kW
    - tylny: do 1,75 kW
  - strona prawa:
    - przedni: do 1,0 kW
    - wok: do 3,5 kW

**Wymiary urządzenia (WxSxG):** 520 x 582 x 45 mm

**Rysunek montażowy:** na stronie [www.bosch-home.pl](http://www.bosch-home.pl)

# Płyty gazowe



## PCP 6A5B80 Serie | 6



### Sposoby grzania

- 4 palniki gazowe:
  - 1 mocny
  - 2 standardowe
  - 1 oszczędny

### Komfort użytkowania

- **FlameSelect** – precyzyjna regulacja płomienia na 9 zdefiniowanych poziomach
- Zapalarka elektryczna zintegrowana w pokrętkach płyty
- Termoelektryczne zabezpieczenie przeciwwypływowe gazu
- 2-częściowy emaliowany ruszt
- Sterowanie z przodu płyty

### Wzornictwo

- Płyta podpalnikowa ze stali szlachetnej
- Pokrętła miedzikowe

### Parametry techniczne

- Moc palników gazowych:
  - strona lewa:
    - przedni: do 1,75 kW
    - tylny: do 1,75 kW
  - strona prawa:
    - przedni: do 1,0 kW
    - tylny: do 3,0 kW

### Wymiary urządzenia (WxSxG): 520 x 582 x 45 mm

**Rysunek montażowy:**  
na stronie [www.bosch-home.pl](http://www.bosch-home.pl)

## PGH 6B5B60 Serie | 4



### Sposoby grzania

- 4 palniki gazowe:
  - 1 pod wok
  - 1 mocny
  - 1 standardowe
  - 1 oszczędny

### Komfort użytkowania

- Zapalarka elektryczna zintegrowana w pokrętkach płyty
- Termoelektryczne zabezpieczenie przeciwwypływowe gazu
- 2-częściowy emaliowany ruszt z powłoką żeliwną i gumowymi stopkami
- Sterowanie z przodu płyty

### Wzornictwo

- Płyta podpalnikowa ze stali szlachetnej
- Pokrętła miedzikowe

### Parametry techniczne

- Moc palników gazowych:
  - strona lewa:
    - przedni: do 1,75 kW
    - tylny: do 1,75 kW
  - strona prawa:
    - przedni: do 1,0 kW
    - tylny: do 3,3 kW

### Wymiary urządzenia (WxSxG): 520 x 582 x 45 mm

**Rysunek montażowy:**  
na stronie [www.bosch-home.pl](http://www.bosch-home.pl)

## PBP 6B5B80 Serie | 2



### Sposoby grzania

- 4 palniki gazowe:
  - 1 mocny
  - 2 standardowe
  - 1 oszczędny

### Komfort użytkowania

- Zapalarka elektryczna zintegrowana w pokrętkach płyty
- Termoelektryczne zabezpieczenie przeciwwypływowe gazu
- 2-częściowy emaliowany ruszt
- Sterowanie z boku płyty

### Wzornictwo

- Płyta podpalnikowa ze stali szlachetnej

### Parametry techniczne

- Moc palników gazowych:
  - strona lewa:
    - przedni: do 3,0 kW
    - tylny: do 1,7 kW
  - strona prawa:
    - przedni: do 1,0 kW
    - tylny: do 1,7 kW

### Wymiary urządzenia (WxSxG): 510 x 580 x 43 mm

**Rysunek montażowy:**  
na stronie [www.bosch-home.pl](http://www.bosch-home.pl)

# Płyta indukcyjna oraz ceramiczna z linii Domino

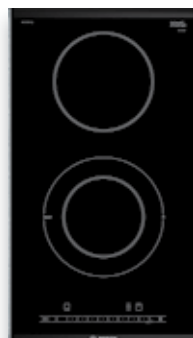
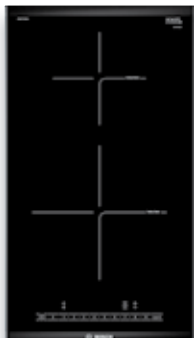

## PIB 375FB1E\*

Serie | 6



### Typ płyty

Płyta indukcyjna

### Sposoby grzania

- 2 indukcyjne strefy grzewcze

### Komfort użytkowania

- Sterowanie **DirectSelect**
- 17 stopni mocy grzania dla każdego pola
- Wyświetlacz cyfrowy
- Timer z funkcją wyłączenia dla każdego pola
- Sygnał dźwiękowy końca pracy
- Funkcja **QuickStart**
- Funkcja **ReStart**
- Wskaźnik zużycia energii
- Funkcja **Booster** dla wszystkich stref grzewczych
- Elektroniczne rozpoznawanie obecności naczyń
- Czasowy wyłącznik bezpieczeństwa
- Zabezpieczenie przed uruchomieniem przez dzieci
- 2-stopniowy wskaźnik zalegania ciepła
- Wyłącznik główny

### Wzornictwo

- Linia **Domino**
- Szlif z przodu i z tyłu, stalowe listwy po bokach
- Możliwość łączenia z innymi płytami grzewczymi

### Parametry techniczne

- Moc przyłączeniowa: 3,7 kW
- Wielkość i moc pól grzewczych:
  - tylny: Ø 145 mm, 1,4/2,2 kW
  - przedni: Ø 210 mm, 2,2/3,7 kW

**Wymiary urządzenia (WxSxG):** 527 x 306 x 51 mm

**Rysunek montażowy:** na stronie [www.bosch-home.pl](http://www.bosch-home.pl)

## PKF 375FP1E

Serie | 6



### Typ płyty

Płyta ceramiczna

### Sposoby grzania

- 2 elektryczne strefy grzewcze, w tym 1 o zmiennym zasięgu

### Komfort użytkowania

- Sterowanie **DirectSelect**
- 17 stopni mocy grzania dla każdego pola
- Wyświetlacz cyfrowy
- Timer z funkcją wyłączenia dla każdego pola
- Sygnał dźwiękowy końca pracy
- Funkcja **ReStart**
- Wskaźnik zużycia energii
- Funkcja **Booster** dla jednej strefy grzewczej
- Czasowy wyłącznik bezpieczeństwa
- Zabezpieczenie przed uruchomieniem przez dzieci
- 2-stopniowy wskaźnik zalegania ciepła
- Wyłącznik główny

### Wzornictwo

- Linia **Domino**
- Szlif z przodu i z tyłu, stalowe listwy po bokach
- Ceramika **HighSpeed**
- Możliwość łączenia z innymi płytami grzewczymi

### Parametry techniczne

- Moc przyłączeniowa: 3,5 kW
- Wielkość i moc pól grzewczych:
  - tylny: Ø 145 mm, 1,2 kW
  - przedni: Ø 120/180 mm, 1,0/2,3 kW

**Wymiary urządzenia (WxSxG):** 527 x 306 x 38 mm

**Rysunek montażowy:** na stronie [www.bosch-home.pl](http://www.bosch-home.pl)

# Płyty gazowe z linii Domino



## PRA 3A6D70 Serie | 8



### Typ płyty

Płyta gazowa

### Sposoby grzania

- 1 palnik gazowy:
- pod wok

### Komfort użytkowania

- **FlameSelect** – precyzyjna regulacja płomienia na 9 zdefiniowanych poziomach
- Wyświetlacz cyfrowy
- Zapalarka elektryczna zintegrowana w pokrętła płyty
- Termoelektryczne zabezpieczenie przeciwwypływowe gazu
- 1-częściowy żeliwny ruszt, **nadający się również do mycia w zmywarce**
- Sterowanie z przodu płyty

### Wzornictwo

- Linia **Domino**
- Szlif z przodu i z tyłu, stalowe listwy po bokach
- Ceramiczna płyta podpalnikowa
- Możliwość łączenia z innymi płytami grzewczymi
- Pokrętła mieczykowe

### Parametry techniczne

- Moc palnika gazowego:
- do 6,0 kW

**Wymiary urządzenia (WxSxG):** 527 x 306 x 45 mm

**Rysunek montażowy:** na stronie [www.bosch-home.pl](http://www.bosch-home.pl)

## PRB 3A6D70 Serie | 8



### Typ płyty

Płyta gazowa

### Sposoby grzania

- 2 palniki gazowe:
- 1 mocny
- 1 standardowy

### Komfort użytkowania

- **FlameSelect** – precyzyjna regulacja płomienia na 9 zdefiniowanych poziomach
- Wyświetlacz cyfrowy
- Zapalarka elektryczna zintegrowana w pokrętlach płyty
- Termoelektryczne zabezpieczenie przeciwwypływowe gazu
- 1-częściowy żeliwny ruszt, **nadający się również do mycia w zmywarce**
- Sterowanie z przodu płyty

### Wzornictwo

- Linia **Domino**
- Szlif z przodu i z tyłu, stalowe listwy po bokach
- Ceramiczna płyta podpalnikowa
- Możliwość łączenia z innymi płytami grzewczymi
- Pokrętła mieczykowe

### Parametry techniczne

- Moc palników gazowych:
- tylny: do 2,8 kW
- przedni: do 1,9 kW

**Wymiary urządzenia (WxSxG):** 527 x 306 x 45 mm

**Rysunek montażowy:** na stronie [www.bosch-home.pl](http://www.bosch-home.pl)

# Gotuj w kuchni pachnącej świeżością.

Przy gotowaniu choćby najsmaczniejszych potraw powstają opary, które niestety nie pachną już tak smakowicie. Mieszanka wilgoci, tłuszczu i niepożądanych zapachów powinna zostać jak najszybciej wyeliminowana. Okapy marki Bosch o wielkiej mocy i cichej pracy sprawią, że Twoja kuchnia będzie zawsze pachniała świeżością. Nawet podczas wielkiego gotowania.









# Technologia świeżego powietrza.

Okapy Bosch w doskonały sposób łączą piękno i funkcjonalność. Dzięki nowoczesnym systemom filtracji szybko i skutecznie uporażą się z zapachem smażonej ryby czy frytek. Oprócz oczywistej funkcji wciągania oparów, oferują też perfekcyjne oświetlenie płyty grzewczej, zapewniając komfort gotowania. Najwyższej jakości materiały: stal szlachetna w połączeniu ze szkłem świetnie podkreślą charakter każdego wnętrza.

## Różnorodność form i systemów

W naszej ofercie znajdziesz okapy **kominowe, szufladowe, podszaflowe, wysepkowe** oraz **sufitowe okapy wyspowe**. Większość modeli pracuje zarówno w obiegu zamkniętym, jak i otwartym. Przy dobrej wentylacji tłuszcz nie ma żadnych szans: wysoce efektywne systemy filtracyjne bez problemu usuwają tłuszcz i inne cząstki stałe z powietrza.

## System filtracji

W obiegu otwartym wentylator wciąga powietrze, kierując je przez przewody wentylacyjne do komina lub bezpośrednio na zewnątrz. W obiegu zamkniętym powietrze oczyszczane jest w filtrze przeciwtłuszczowym, a następnie w filtrze aktywnym.

### Filtr szczelinowy

Jego prosta i gładka forma nie zdradza funkcji, ukrytej pod powierzchnią. Filtr wygląda wyjątkowo stylowo i jest bardzo łatwy do mycia – ręcznego lub w zmywarce. Wychwytuje tłuszcz w 80-92%, jest więc tak samo skuteczny i wydajny, jak każdy inny rodzaj filtra. Opatentowany system filtracji oparty został na zoptymalizowanej przepuszczalności wciąganego powietrza przez 12-warstwową matę filtracyjną.



### Metalowy filtr odtłuszczający

Ten klasyczny filtr odtłuszczający skutecznie wyłapuje z wciąganego powietrza drobinki tłuszczu oraz inne zanieczyszczenia i stosowany jest zarówno w okapach z obiegiem otwartym, jak i zamkniętym. Dla utrzymania maksymalnej wydajności powinien być czyszczony dwa razy w miesiącu, ręcznie lub w zmywarce.



### Filtr węglowy CleanAir do regeneracji

Nowy filtr gwarantuje wchłanianie do 95% nieprzyjemnych zapachów. Aby działał skutecznie przez kolejne 10 lat, po prostu podgrzej go w piekarniku przez 2 godziny w temperaturze około 200°C. Filtr do regeneracji **CleanAir**.

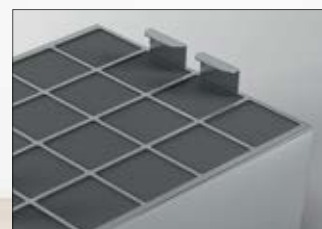

### Filtr z węglem aktywnym do regeneracji

Jeśli twój nowy okap jest wyposażony w dwa filtry z węglem aktywnym do regeneracji, nigdy nie musisz ich wymieniać. Ale aby zagwarantować, że będą one nadal wchłaniać do 80% zapachów przez wiele lat, należy je regenerować od czasu do czasu poprzez wygrzewanie w piekarniku przez 2 godziny w temperaturze około 200°C.



# Perfekcyjne połączenie estetyki i funkcjonalności.

## Skuteczność przede wszystkim

Okapy Bosch wykonują swoje zadania wyjątkowo szybko i efektywnie dzięki regulacji stopnia mocy wentylatora oraz elektronicznemu sterowaniu, dostosowującemu pracę urządzenia do potrzeb. Przy uciążliwych oparach warto skorzystać z funkcji intensywnego wentylowania. W tym trybie okap pracuje z maksymalną mocą przez 10, 15 lub 30 min (w zależności od modelu), po czym wyłącza się samoczynnie lub wraca do mocy standardowej.



## Energooszczędny i supercichy silnik EcoSilence Drive™

Opatentowany napęd **EcoSilence Drive™** gwarantuje okapom wyjątkowo cichą i energooszczędną pracę – bez względu na wybrany stopień intensywności wentylowania. W odróżnieniu od konwencjonalnych silników, **EcoSilence Drive™** oferuje napęd bezszczotkowy. Dzięki likwidacji tarcia jest niewiarygodnie cichy, efektywny i zapewnia niższe zużycie energii niż modele z napędem tradycyjnym.

## Idealna widoczność

Właściwe oświetlenie miejsca pracy jest bardzo istotne, zwłaszcza przy gotowaniu. Różne systemy zastosowane w naszych okapach pozwalają ściśle dopasować wariant oświetlenia płyty do indywidualnych wymagań. Szczegółne możliwości oferują wysokowydajne lampy **LED**, emitujące jasne światło przy wyjątkowo niskich kosztach zużycia energii.



## Oświetlenie LED

Żarówki **LED** przekonują przede wszystkim swoją wyjątkową żywotnością, działając bezusterkowo do 40.000 godzin (co odpowiada okresowi 40 lat przy użytkowaniu około 2,7 godzin dziennie). Dodatkowym atutem jest bardzo niskie zużycie energii: lampa **LED** pobiera jedynie 3 W, oszczędzając 85% energii wobec żarówki halogenowej o mocy 20 W. Poza tym żarówki **LED** emitują najmocniejsze światło ze wszystkich lamp dostępnych na rynku. Ich moc wynosi 890 lux.



## Oświetlenie halogenowe

Eleganckie oprawki lamp halogenowych wbudowane w okap cieszą oko wysoką estetyką i zapewniają wyjątkowo przyjemne i wystarczająco silne oświetlenie płyty. Dokładnie eksponują wszystko, co dzieje się w strefie gotowania.

# Komfort intuicyjnego sterowania.

## Pełna kontrola

W naszych okapach masz wszystko pod kontrolą dzięki intuicyjnemu systemowi obsługi. Pozostaje Ci jedynie wybrać jeden z wariantów paneli sterowania, pozwalających na precyzyjne zarządzanie inteligentnymi funkcjami okapu. Wszystkie prezentowane warianty łączą komfort łatwej obsługi z dopracowaną estetyką formy.

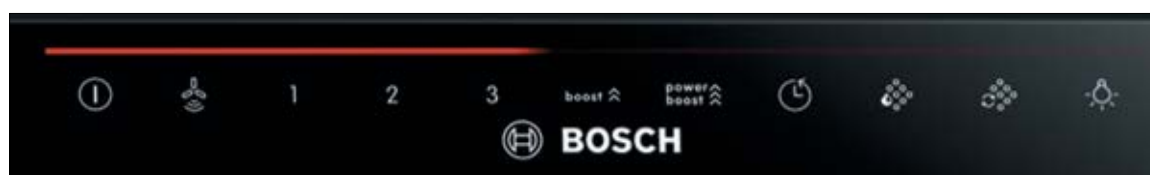

## TouchControl, panel Lightline

Poza podstawowymi funkcjami, tj. 3 trybami standardowymi oraz 2 poziomami intensywnymi, pozwala aktywować funkcję przełączania z pracy intensywnej do zwykłej (po 6 minutach) oszczędzając energię. Poza tym udostępnia funkcję automatycznego wyłączenia z opóźnieniem: w tym trybie wyciąg pracuje jeszcze 10 minut, po czym sam się wyłącza. Wygodę użytkowania podnosi też regulacja intensywności oświetlenia okapu.

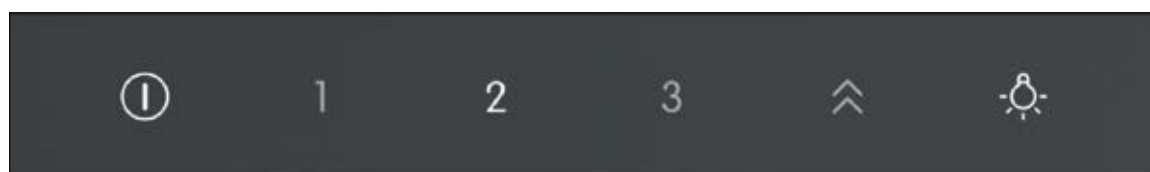

## Panel sterowania Touch Control

Wyciąg z tym systemem oferuje 3 tryby pracy standardowej oraz tryb intensywny. Jeden przycisk włącza i wyłącza oświetlenie. Sterowniki są doskonale widoczne dzięki podświetleniu, co znacznie ułatwia obsługę o każdej porze dnia i nocy.

# Okapy – przegląd funkcji

Symbol produktu	Linia	Efektywność energetyczna	Szerokość [cm]	Dimm/ SoftLight	Metalowy filtr przeciw tłuszczowy	Silnik EcoSilence Drive™	TouchControl	Technologia szczelinowa	Wskaźnik nasycenia filtra	Strona
-----------------	-------	--------------------------	----------------	-----------------	-----------------------------------	--------------------------	--------------	-------------------------	---------------------------	--------



## Okapy wyspowe

DIB 121U50	Serie   8	A	120	●/●	●	●	-	●	●	127
DIB 091K50	Serie   8	A	90	●/●	●	●	●	●	●	127
DIB 091E51	Serie   6	A	90	●/●	●	●	-	-	-	128
DII 31JM60	Serie   6	-	37	-	●	●	●	-	-	128

## Okapy kominowe

DWK 98PP60	Serie   8	A+	89	●/●	●	●	●	●	●	129
DWK 97JM60	Serie   6	A+	89	-	●	●	●	●	-	129
DWK 97JM20	Serie   6	A+	89	-	●	●	●	●	-	130
DWK 095G60	Serie   4	C	90	-	●	-	●	●	-	130
DWK 095G20	Serie   4	C	90	-	●	-	●	●	-	131
DWK 67HM60	Serie   4	A	60	-	●	-	●	●	-	131
DWK 67HM20	Serie   4	A	60	-	●	-	●	●	-	132
DWK 065G60	Serie   4	C	60	-	●	-	●	●	-	132
DWK 065G20	Serie   4	C	60	-	●	-	●	●	-	133
DWB 097J50	Serie   8	A+	90	●/●	●	●	●	-	●	133
DWB 067J50	Serie   8	A+	60	●/●	●	●	●	-	●	134
DWB 097E50	Serie   6	A+	90	●/●	●	●	-	-	●	134
DWB 96DM50	Serie   4	A	90	-	●	-	●	-	-	135
DWB 66DM50	Serie   4	A	60	-	●	-	●	-	-	135
DWB 94BC50	Serie   2	D	90	-	●	-	-	-	-	136
DWB 64BC50	Serie   2	D	60	-	●	-	-	-	-	136
DWA 66DM50	Serie   4	A	60	-	●	-	●	-	-	137
DWA 06E651	Serie   4	D	60	-	●	-	-	-	●	137
DWQ 66DM50	Serie   4	A	60	-	●	-	●	-	-	138
DWP 64BC50	Serie   2	C	60	-	●	-	-	-	-	138

## Okap wysepkowy

DHL 555BL*	<b>Nowości!</b>	Serie   4	C	53	-	●	-	-	-	139
DLN 53AA70	<b>Nowości!</b>	Serie   2	D	53	-	●	-	-	-	139

## Okapy szufladowe

DFT 63AC50	<b>Nowości!</b>	Serie   4	D	60	-	●	-	-	-	140
DFL 064W50		Serie   2	C	60	-	●	-	-	-	140

## Okap podszafrkowy

DUL 63CC50		Serie   4	D	60	-	●	-	-	-	141
DUL 62FA51	<b>Nowości!</b>	Serie   2	D	60	-	filtr z włókniny	-	-	-	141
DUL 62FA21	<b>Nowości!</b>	Serie   2	D	60	-	filtr z włókniny	-	-	-	141

\*Dostępny I kwartał 2019 r.

# Okapy wyspowe



## DIB 121U50 Serie | 8



### Sposób pracy

- Do montażu nad wyspą
- Praca w obiegu otwartym lub zamkniętym

### Komfort użytkowania

- 3-stopniowa regulacja wentylatora oraz 2 dodatkowe tryby intensywne
- Metalowy filtr przeciw tłuszczowy, nadający się również do mycia w zmywarce
- **Technologia szczelinowa**
- **Oświetlenie LED** stanowiska pracy
- Elektroniczne sterowanie
- Wyświetlacz cyfrowy
- Funkcja intensywnego wentylowania z automatycznym powrotem do trybu normalnego
- Funkcja automatycznego wyłączenia
- Wskaźnik nasycenia filtra
- Specjalna izolacja wyciszająca pracę
- Oświetlenie **SoftLight**
- Funkcja **Dimm**
- **EcoSensor**
- Silnik **EcoSilence Drive™**

### Wzornictwo

- Stal szlachetna

### Parametry techniczne

- Wydajność wentylatora\*\*:  
maks. tryb normalny: 640 m<sup>3</sup>/h  
tryb intensywny: 890 m<sup>3</sup>/h
- Poziom hałasu\*\*\*:  
maks. tryb normalny: 62 dB(A) re 1 pW (48 dB(A) re 20 μPa ciśnienia akustycznego)  
tryb intensywny 2: 69 dB(A) re 1 pW (55 dB(A) re 20 μPa ciśnienia akustycznego)
- Moc oświetlenia LED: 4 x 3 W

### Wyposażenie dodatkowe

- DHZ 5385: zestaw startowy do pracy w obiegu zamkniętym

### Wymiary urządzenia (WxSxG):

- obieg otwarty: 744-924 x 1200 x 650 mm
- obieg zamknięty: 744-1044 x 1200 x 650 mm

**Rysunek montażowy:** na stronie [www.bosch-home.pl](http://www.bosch-home.pl)

## DIB 091K50 Serie | 8



### Sposób pracy

- Do montażu nad wyspą
- Praca w obiegu otwartym lub zamkniętym

### Komfort użytkowania

- 3-stopniowa regulacja wentylatora oraz 2 dodatkowe tryby intensywne
- Metalowy filtr przeciw tłuszczowy, nadający się również do mycia w zmywarce
- **Technologia szczelinowa**
- **Oświetlenie LED** stanowiska pracy
- Elektroniczne sterowanie **TouchControl**
- Wyświetlacz cyfrowy **LightLine**
- Funkcja intensywnego wentylowania z automatycznym powrotem do trybu normalnego
- Funkcja automatycznego wyłączenia
- Wskaźnik nasycenia filtra
- Specjalna izolacja wyciszająca pracę
- Oświetlenie **SoftLight**
- Funkcja **Dimm**
- **EcoSensor**
- Silnik **EcoSilence Drive™**

### Wzornictwo

- Stal szlachetna

### Parametry techniczne

- Wydajność wentylatora\*\*:  
maks. tryb normalny: 620 m<sup>3</sup>/h  
tryb intensywny: 850 m<sup>3</sup>/h
- Poziom hałasu\*\*\*:  
maks. tryb normalny: 62 dB(A) re 1 pW (48 dB(A) re 20 μPa ciśnienia akustycznego)  
tryb intensywny 2: 69 dB(A) re 1 pW (55 dB(A) re 20 μPa ciśnienia akustycznego)
- Moc oświetlenia LED: 4 x 3 W

### Wyposażenie dodatkowe

- DHZ 5385: zestaw startowy do pracy w obiegu zamkniętym

### Wymiary urządzenia (WxSxG):

- obieg otwarty: 744-924 x 900 x 600 mm
- obieg zamknięty: 744-1044 x 900 x 600 mm

**Rysunek montażowy:** na stronie [www.bosch-home.pl](http://www.bosch-home.pl)

\* W skali klasyfikacji energetycznej od A++ do E.

\*\* Zgodnie z normą EN61591 φ 150.

\*\*\* Zgodnie z normą EN60704-3 i EN60704-2-13 dla obiegu otwartego. Pokazane w katalogu zdjęcia urządzeń są poglądowe.

# Okapy wyspowe



## DIB 091E51 Serie | 6



### Sposób pracy

- Do montażu nad wyspą
- Praca w obiegu otwartym lub zamkniętym

### Komfort użytkowania

- 3-stopniowa regulacja wentylatora oraz 2 dodatkowe tryby intensywne
- Metalowy filtr przeciw tłuszczowy, nadający się również do mycia w zmywarce
- **Oświetlenie LED** stanowiska pracy
- Elektroniczne sterowanie
- Wyświetlacz cyfrowy
- Funkcja intensywnego wentylowania z automatycznym powrotem do trybu normalnego
- Funkcja automatycznego wyłączenia po 10 min
- Specjalna izolacja wyciszająca pracę
- Oświetlenie **SoftLight**
- Funkcja **Dimm**
- Silnik **EcoSilence Drive™**

### Wzornictwo

- Stal szlachetna

### Parametry techniczne

- Wydajność wentylatora<sup>\*\*</sup>:  
maks. tryb normalny: 620 m<sup>3</sup>/h  
tryb intensywny: 1000 m<sup>3</sup>/h
- Poziom hałasu<sup>\*\*\*</sup>:  
maks. tryb normalny: 60 dB(A) re 1 pW (46 dB(A) re 20 µPa ciśnienia akustycznego)  
tryb intensywny 2: 71 dB(A) re 1 pW (57 dB(A) re 20 µPa ciśnienia akustycznego)
- Moc oświetlenia LED: 4 x 3 W

### Wyposażenie dodatkowe

- DHZ 5385: zestaw startowy do pracy w obiegu zamkniętym

### Wymiary urządzenia (WxSxG):

- obieg otwarty: 744–924 x 900 x 600 mm
- obieg zamknięty: 744–1044 x 900 x 600 mm

**Rysunek montażowy:** na stronie [www.bosch-home.pl](http://www.bosch-home.pl)

## DII 31JM60 Serie | 6



### Sposób pracy

- Do montażu nad wyspą
- Praca w obiegu zamkniętym

### Komfort użytkowania

- 3-stopniowa regulacja wentylatora oraz tryb intensywny
- Metalowy filtr przeciw tłuszczowy, nadający się również do mycia w zmywarce
- Zestaw **CleanAir** aktywny filtr węglowy dołączony do pierwszej dostawy
- **Oświetlenie LED** stanowiska pracy
- Elektroniczne sterowanie **TouchControl**
- Funkcja intensywnego wentylowania z powrotem do pracy normalnej po 6 min
- Silnik **EcoSilence Drive™**

### Wzornictwo

- Czarny ze szklaną osłoną

### Parametry techniczne

- Wydajność wentylatora obieg zamknięty<sup>\*</sup>:  
maks. tryb normalny: 390 m<sup>3</sup>/h  
tryb intensywny: 510 m<sup>3</sup>/h
- Poziom hałasu<sup>\*\*\*</sup>:  
maks. tryb normalny: 67 dB(A) re 1 pW (54 dB(A) re 20 µPa ciśnienia akustycznego)  
tryb intensywny: 74 dB(A) re 1 pW (60 dB(A) re 20 µPa ciśnienia akustycznego)
- Moc oświetlenia LED: 4 x 1,5 W

### Wyposażenie dodatkowe

- DSZ 5201: **CleanAir** aktywny filtr węglowy (część zamienna)
- DZZ 0XX0P0: **CleanAir** filtr z aktywnym węglem do regeneracji

### Wymiary urządzenia (WxSxG):

- obieg zamknięty: 501 x 370 x 377 mm

**Rysunek montażowy:** na stronie [www.bosch-home.pl](http://www.bosch-home.pl)

\* W skali klasyfikacji energetycznej od A++ do E.

\*\* Zgodnie z normą EN61591 φ 150.

\*\*\* Zgodnie z normą EN60704-3 i EN60704-2-13 dla obiegu otwartego.  
Pokazane w katalogu zdjęcia urządzeń są poglądowe.



# Okapy kominowe



## DWK 98PP60 Serie | 8



### Sposób pracy

- Do montażu naściennego nad płytą kuchenną
- Praca w obiegu otwartym lub zamkniętym
- W obiegu zamkniętym możliwa praca bez komina
- Do pracy w obiegu zamkniętym konieczny zestaw startowy lub moduł do pracy w obiegu zamkniętym **CleanAir** (wyposażenie dodatkowe)

### Komfort użytkowania

- 3-stopniowa regulacja wentylatora oraz 2 dodatkowe tryby intensywne
- Metalowy filtr przeciw tłuszczowy, nadający się również do mycia w zmywarce
- Technologia szczelinowa
- **Oświetlenie LED** stanowiska pracy
- Elektroniczne sterowanie **TouchControl**
- Wyświetlacz cyfrowy **LightLine**
- Funkcja intensywnego wentylowania z automatycznym powrotem do trybu normalnego po 6 min
- Funkcja automatycznego wyłączenia po 10 min
- Specjalna izolacja wyciszająca pracę
- Wskaźnik nasycenia filtra
- 2 obszary wlotu powietrza: przód i spód
- Łatwa do utrzymania w czystości rama wewnętrzna
- Oświetlenie **SoftLight**
- Funkcja **Dimm**
- Silnik **EcoSilence Drive™**

### Wzornictwo

- Stal szlachetna
- Czarne szkło

### Parametry techniczne

- Wydajność wentylatora\*\*:
- maks. tryb normalny 500 m³/h
- tryb intensywny: 840 m³/h
- Poziom hałasu\*\*\*:
- maks. tryb normalny: 54 dB(A) re 1 pW (40 dB(A) re 20 µPa ciśnienia akustycznego)
- tryb intensywny: 65 dB(A) re 1 pW (51 dB(A) re 20 µPa ciśnienia akustycznego)
- Moc oświetlenia LED: 2 x 3 W

### Wyposażenie dodatkowe

- DWZ 0AK0A0: filtr z aktywnym węglem (część zamienna)
- DWZ 0AK0R0: zestaw startowy do regeneracji i pracy bez komina
- DWZ 0AK0S0: zestaw startowy do regeneracji
- DWZ 0AK0T0: zestaw startowy do pracy bez komina
- DWZ 0AK0U0: zestaw startowy
- DWZ 0AX5C0: **CleanAir** zestaw startowy
- DWZ 0AX5K0: przedłużenie komina 1000 mm
- DWZ 0AX5L0: przedłużenie komina 1500 mm
- DZZ 0XX0P0: **CleanAir** filtr z aktywnym węglem do regeneracji
- DSZ 5201: **CleanAir** aktywny filtr węglowy (część zamienna)

### Wymiary urządzenia (WxSxG):

- obieg otwarty: 957-1227 x 894 x 548 mm
- obieg zamknięty z kominem: 1017-1287 x 894 x 548 mm
- obieg zamknięty bez komina: 480 x 894 x 548 mm

**Rysunek montażowy:** na stronie [www.bosch-home.pl](http://www.bosch-home.pl)

## DWK 97JM60 Serie | 6



### Sposób pracy

- Do montażu naściennego nad płytą kuchenną
- Praca w obiegu otwartym lub zamkniętym
- W obiegu zamkniętym możliwa praca bez komina
- Do pracy w obiegu zamkniętym konieczny zestaw startowy lub moduł do pracy w obiegu zamkniętym **CleanAir** (wyposażenie dodatkowe)

### Komfort użytkowania

- 3-stopniowa regulacja wentylatora oraz dodatkowy tryb intensywny
- Metalowy filtr przeciw tłuszczowy, nadający się również do mycia w zmywarce
- Technologia szczelinowa
- **Oświetlenie LED** stanowiska pracy
- Elektroniczne sterowanie **TouchControl**
- Wyświetlacz cyfrowy
- Funkcja intensywnego wentylowania z automatycznym powrotem do trybu normalnego po 6 min
- 2 obszary wlotu powietrza: przód i spód
- Łatwa do utrzymania w czystości rama wewnętrzna
- Silnik **EcoSilence Drive™**
- Łatwy montaż

### Wzornictwo

- Stal szlachetna
- Czarne szkło

### Parametry techniczne

- Wydajność wentylatora\*\*:
- maks. tryb normalny 460 m³/h
- tryb intensywny: 730 m³/h
- Poziom hałasu\*\*\*:
- maks. tryb normalny: 54 dB(A) re 1 pW (40 dB(A) re 20 µPa ciśnienia akustycznego)
- tryb intensywny: 64 dB(A) re 1 pW (50 dB(A) re 20 µPa ciśnienia akustycznego)
- Moc oświetlenia LED: 2 x 1,5 W

### Wyposażenie dodatkowe

- DWZ 0AK0A0: filtr z aktywnym węglem (część zamienna)
- DWZ 0AK0R0: zestaw startowy do regeneracji i pracy bez komina
- DWZ 0AK0S0: zestaw startowy do regeneracji
- DWZ 0AK0T0: zestaw startowy do pracy bez komina
- DWZ 0AK0U0: zestaw startowy
- DWZ 0AX5C0: **CleanAir** zestaw startowy
- DWZ 0AX5K0: przedłużenie komina 1000 mm
- DWZ 0AX5L0: przedłużenie komina 1500 mm
- DZZ 0XX0P0: **CleanAir** filtr z aktywnym węglem do regeneracji
- DSZ 5201: **CleanAir** aktywny filtr węglowy (część zamienna)

### Wymiary urządzenia (WxSxG):

- obieg otwarty: 928-1198 x 890 x 499 mm
- obieg zamknięty z kominem: 988-1258 x 890 x 499 mm
- obieg zamknięty bez komina: 452 x 890 x 499 mm

**Rysunek montażowy:** na stronie [www.bosch-home.pl](http://www.bosch-home.pl)

\* W skali klasyfikacji energetycznej od A++ do E.

\*\* Zgodnie z normą EN61591 φ 150.

\*\*\* Zgodnie z normą EN60704-3 i EN60704-2-13 dla obiegu otwartego. Pokazane w katalogu zdjęcia urządzeń są poglądowe.

# Okapy kominowe



## DWK 97JM20 Serie | 6



### Sposób pracy

- Do montażu naściennego nad płytą kuchenną
- Praca w obiegu otwartym lub zamkniętym
- W obiegu zamkniętym możliwa praca bez komina
- Do pracy w obiegu zamkniętym konieczny zestaw startowy lub moduł do pracy w obiegu zamkniętym **CleanAir** (wyposażenie dodatkowe)

### Komfort użytkowania

- 3-stopniowa regulacja wentylatora oraz dodatkowy tryb intensywny
- Metalowy filtr przeciw tłuszczowy, nadający się również do mycia w zmywarce
- Technologia szczelinowa
- **Oświetlenie LED** stanowiska pracy
- Elektroniczne sterowanie **TouchControl**
- Wyświetlacz cyfrowy
- Funkcja intensywnego wentylowania z powrotem do trybu normalnego po 6 min
- 2 obszary wlotu powietrza: przód i spód
- Łatwa do utrzymania w czystości rama wewnętrzna
- Silnik **EcoSilence Drive™**
- Łatwy montaż

### Wzornictwo

- Stal szlachetna
- Białe szkło

### Parametry techniczne

- Wydajność wentylatora\*\*:  
maks. tryb normalny 460 m<sup>3</sup>/h  
tryb intensywny: 730 m<sup>3</sup>/h
- Poziom hałasu\*\*\*:  
maks. tryb normalny: 54 dB(A) re 1 pW (40 dB(A) re 20 μPa ciśnienia akustycznego)  
tryb intensywny: 64 dB(A) re 1 pW (50 dB(A) re 20 μPa ciśnienia akustycznego)
- Moc oświetlenia LED: 2 x 1,5 W

### Wyposażenie dodatkowe

- DWZ 0AK0A0: filtr z aktywnym węglem (część zamienna)
- DWZ 0AK0R0: zestaw startowy do regeneracji i pracy bez komina
- DWZ 0AK0S0: zestaw startowy do regeneracji
- DWZ 0AK0T0: zestaw startowy do pracy bez komina
- DWZ 0AK0U0: zestaw startowy
- DWZ 0AX5C0: **CleanAir** zestaw startowy
- DWZ 0AX5K0: przedłużenie komina 1000 mm
- DWZ 0AX5L0: przedłużenie komina 1500 mm
- DZZ 0XX0P0: **CleanAir** filtr z aktywnym węglem do regeneracji
- DSZ 5201: **CleanAir** aktywny filtr węglowy (część zamienna)

### Wymiary urządzenia (WxSxG):

- obieg otwarty: 928–1198 x 890 x 499 mm
- obieg zamknięty z kominem: 988–1258 x 890 x 499 mm
- obieg zamknięty bez komina: 452 x 890 x 499 mm

**Rysunek montażowy:** na stronie [www.bosch-home.pl](http://www.bosch-home.pl)

## DWK 095G60 Serie | 4



### Sposób pracy

- Do montażu naściennego nad płytą kuchenną
- Praca w obiegu otwartym lub zamkniętym

### Komfort użytkowania

- 3-stopniowa regulacja wentylatora
- Metalowy filtr przeciw tłuszczowy, nadający się również do mycia w zmywarce
- Technologia szczelinowa
- **Oświetlenie LED** stanowiska pracy
- Elektroniczne sterowanie **TouchControl**
- Wyświetlacz cyfrowy

### Wzornictwo

- Stal szlachetna
- Czarne szkło

### Parametry techniczne

- Wydajność wentylatora\*\*:  
maks. tryb normalny: 580 m<sup>3</sup>/h
- Poziom hałasu\*\*\*:  
maks. tryb normalny: 70 dB(A) re 1 pW (56 dB(A) re 20 μPa ciśnienia akustycznego)
- Moc oświetlenia LED: 2 x 3 W

### Wyposażenie dodatkowe

- DWA OLK6A: aktywny filtr węglowy

### Wymiary urządzenia (WxSxG):

- obieg otwarty: 770–1080 x 896 x 386 mm
- obieg zamknięty: 862–1080 x 896 x 386 mm

**Rysunek montażowy:** na stronie [www.bosch-home.pl](http://www.bosch-home.pl)

\* W skali klasyfikacji energetycznej od A++ do E.

\*\* Zgodnie z normą EN61591 φ 150.

\*\*\* Zgodnie z normą EN60704-3 i EN60704-2-13 dla obiegu otwartego. Pokazane w katalogu zdjęcia urządzeń są poglądowe.

# Okapy kominowe



## DWK 095G20 Serie | 4



### Sposób pracy

- Do montażu ściennego nad płytą kuchenną
- Praca w obiegu otwartym lub zamkniętym

### Komfort użytkowania

- 3-stopniowa regulacja wentylatora
- Metalowy filtr przeciw tłuszczowy, nadający się również do mycia w zmywarce
- Szklana pokrywa filtra
- Technologia szczelinowa
- **Oświetlenie LED** stanowiska pracy
- Elektroniczne sterowanie **TouchControl**
- Wyświetlacz cyfrowy

### Wzornictwo

- Stal szlachetna
- Białe szkło

### Parametry techniczne

- Wydajność wentylatora<sup>\*\*</sup>: maks. tryb normalny: 580 m<sup>3</sup>/h
- Poziom hałasu<sup>\*\*\*</sup>: maks. tryb normalny: 70 dB(A) re 1 pW (56 dB(A) re 20 μPa ciśnienia akustycznego)
- Moc oświetlenia LED: 2 x 3 W

### Wyposażenie dodatkowe

- DWA OLK6A: aktywny filtr węglowy

### Wymiary urządzenia (WxSxG):

- obieg otwarty: 770–1080 x 896 x 386 mm
- obieg zamknięty: 862–1080 x 896 x 386 mm

**Rysunek montażowy:** na stronie [www.bosch-home.pl](http://www.bosch-home.pl)

## DWK 67HM60 Serie | 4



### Sposób pracy

- Do montażu ściennego nad płytą kuchenną
- Praca w obiegu otwartym lub zamkniętym
- W obiegu zamkniętym możliwa praca bez komina
- Do pracy w obiegu zamkniętym konieczny zestaw startowy lub moduł do pracy w obiegu zamkniętym **CleanAir** (wyposażenie dodatkowe)

### Komfort użytkowania

- 3-stopniowa regulacja wentylatora oraz dodatkowy tryb intensywny
- Metalowy filtr przeciw tłuszczowy, nadający się również do mycia w zmywarce
- Technologia szczelinowa
- **Oświetlenie LED** stanowiska pracy
- Elektroniczne sterowanie **TouchControl**
- Wyświetlacz cyfrowy
- Funkcja intensywnego wentylowania z powrotem do trybu normalnego po 6 min
- Szklana pokrywa filtra
- 2 obszary wlotu powietrza: przód i spód
- Łatwy montaż
- Łatwa do utrzymania w czystości rama wewnętrzna

### Wzornictwo

- Stal szlachetna
- Czarne szkło

### Parametry techniczne

- Wydajność wentylatora<sup>\*\*</sup>: maks. tryb normalny: 400 m<sup>3</sup>/h tryb intensywny: 660 m<sup>3</sup>/h
- Poziom hałasu<sup>\*\*\*</sup>: maks. tryb normalny: 57 dB(A) re 1 pW (43 dB(A) re 20 μPa ciśnienia akustycznego); tryb intensywny: 66 dB(A) re 1 pW (52 dB(A) re 20 μPa ciśnienia akustycznego)
- Moc oświetlenia LED: 2 x 1,5 W

### Wyposażenie dodatkowe

- DWZ 0AK0A0: filtr z aktywnym węglem (część zamienna)
- DWZ 0AK0R0: zestaw startowy do regeneracji i pracy bez komina
- DWZ 0AK0S0: zestaw startowy do regeneracji
- DWZ 0AK0T0: zestaw startowy do pracy bez komina
- DWZ 0AK0U0: zestaw startowy
- DWZ 0AX5C0: **CleanAir** zestaw startowy
- DWZ 0AX5K0: przedłużenie komina 1000 mm
- DWZ 0AX5L0: przedłużenie komina 1500 mm
- DZZ 0XX0P0: CleanAir filtr z aktywnym węglem do regeneracji
- DSZ 5201: **CleanAir** aktywny filtr węglowy (część zamienna)

### Wymiary urządzenia (WxSxG):

- obieg otwarty: 929–1199 x 590 x 499 mm
- obieg zamknięty z kominem: 989–1259 x 590 x 499 mm
- obieg zamknięty bez komina: 453 x 590 x 499 mm

**Rysunek montażowy:** na stronie [www.bosch-home.pl](http://www.bosch-home.pl)

\* W skali klasyfikacji energetycznej od A++ do E.

\*\* Zgodnie z normą EN61591 φ 150.

\*\*\* Zgodnie z normą EN60704-3 i EN60704-2-13 dla obiegu otwartego. Pokazane w katalogu zdjęcia urządzeń są poglądowe.

# Okapy kominowe



## DWK 67HM20 Serie | 4



### Sposób pracy

- Do montażu naściennego nad płytą kuchenną
- Praca w obiegu otwartym lub zamkniętym
- W obiegu zamkniętym możliwa praca bez komina
- Do pracy w obiegu zamkniętym konieczny zestaw startowy lub moduł do pracy w obiegu zamkniętym **CleanAir** (wyposażenie dodatkowe)

### Komfort użytkowania

- 3-stopniowa regulacja wentylatora oraz dodatkowy tryb intensywny
- Metalowy filtr przeciw tłuszczowy, nadający się również do mycia w zmywarce
- Technologia szczelinowa
- **Oświetlenie LED** stanowiska pracy
- Elektroniczne sterowanie **TouchControl**
- Wyświetlacz cyfrowy
- Funkcja intensywnego wentylowania z powrotem do trybu normalnego po 6 min
- 2 obszary wlotu powietrza: przód i spód
- Łatwy montaż
- Łatwa do utrzymania w czystości rama wewnętrzna

### Wzornictwo

- Stal szlachetna
- Białe szkło

### Parametry techniczne

- Wydajność wentylatora\*\*:
  - maks. tryb normalny: 400 m<sup>3</sup>/h
  - tryb intensywny: 660 m<sup>3</sup>/h
- Poziom hałasu\*\*\*:
  - maks. tryb normalny: 57 dB(A) re 1 pW (43 dB(A) re 20 μPa ciśnienia akustycznego);
  - tryb intensywny: 66 dB(A) re 1 pW (52 dB(A) re 20 μPa ciśnienia akustycznego)
- Moc oświetlenia LED: 2 x 1,5 W

### Wyposażenie dodatkowe

- DWZ 0AK0A0: filtr z aktywnym węglem (część zamienna)
- DWZ 0AK0R0: zestaw startowy do regeneracji i pracy bez komina
- DWZ 0AK0S0: zestaw startowy do regeneracji
- DWZ 0AK0T0: zestaw startowy do pracy bez komina
- DWZ 0AK0U0: zestaw startowy
- DWZ 0AX5C0: **CleanAir** zestaw startowy
- DWZ 0AX5K0: przedłużenie komina 1000 mm
- DWZ 0AX5L0: przedłużenie komina 1500 mm
- DZZ 0XX0P0: **CleanAir** filtr z aktywnym węglem do regeneracji
- DSZ 5201: **CleanAir** aktywny filtr węglowy (część zamienna)

### Wymiary urządzenia (WxSxG):

- obieg otwarty: 929–1199 x 590 x 499 mm
- obieg zamknięty z kominem: 989–1259 x 590 x 499 mm
- obieg zamknięty bez komina: 453 x 590 x 499 mm

**Rysunek montażowy:** na stronie [www.bosch-home.pl](http://www.bosch-home.pl)

## DWK 065G60 Serie | 4



### Sposób pracy

- Do montażu naściennego nad płytą kuchenną
- Praca w obiegu otwartym lub zamkniętym

### Komfort użytkowania

- 3-stopniowa regulacja wentylatora
- Metalowy filtr przeciw tłuszczowy, nadający się również do mycia w zmywarce
- Technologia szczelinowa
- **Oświetlenie LED** stanowiska pracy
- Elektroniczne sterowanie **TouchControl**
- Wyświetlacz cyfrowy

### Wzornictwo

- Stal szlachetna
- Czarne szkło

### Parametry techniczne

- Wydajność wentylatora\*\*:
  - maks. tryb normalny: 530 m<sup>3</sup>/h
- Poziom hałasu\*\*\*:
  - maks. tryb normalny: 70 dB(A) re 1 pW (56 dB(A) re 20 μPa ciśnienia akustycznego)
- Moc oświetlenia LED: 2 x 3 W

### Wyposażenie dodatkowe

- DWA OLK6A: aktywny filtr węglowy

### Wymiary urządzenia (WxSxG):

- obieg otwarty: 770–1080 x 596 x 386 mm
- obieg zamknięty: 862–1080 x 596 x 386 mm

**Rysunek montażowy:** na stronie [www.bosch-home.pl](http://www.bosch-home.pl)

\* W skali klasyfikacji energetycznej od A++ do E.

\*\* Zgodnie z normą EN61591 φ 150.

\*\*\* Zgodnie z normą EN60704-3 i EN60704-2-13 dla obiegu otwartego. Pokazane w katalogu zdjęcia urządzeń są poglądowe.

# Okapy kominowe



## DWK 065G20 Serie | 4



### Sposób pracy

- Do montażu ściennego nad płytą kuchenną
- Praca w obiegu otwartym lub zamkniętym

### Komfort użytkowania

- 3-stopniowa regulacja wentylatora
- Metalowy filtr przeciw tłuszczowy, nadający się również do mycia w zmywarce
- Technologia szczelinowa
- **Oświetlenie LED** stanowiska pracy
- Elektroniczne sterowanie **TouchControl**
- Wyświetlacz cyfrowy

### Wzornictwo

- Stal szlachetna
- Białe szkło

### Parametry techniczne

- Wydajność wentylatora<sup>\*\*</sup>:  
maks. tryb normalny: 530 m<sup>3</sup>/h
- Poziom hałasu<sup>\*\*\*</sup>:  
maks. tryb normalny: 70 dB(A) re 1 pW (56 dB(A) re 20 µPa ciśnienia akustycznego)
- Moc oświetlenia LED: 2 x 3 W

### Wyposażenie dodatkowe

- DWA OLK6A: aktywny filtr węglowy

### Wymiary urządzenia (WxSxG):

- obieg otwarty: 770-1080 x 596 x 386 mm
- obieg zamknięty: 862-1080 x 596 x 386 mm

**Rysunek montażowy:** na stronie [www.bosch-home.pl](http://www.bosch-home.pl)

## DWB 097J50 Serie | 8



### Sposób pracy

- Do montażu ściennego nad płytą kuchenną
- Praca w obiegu otwartym lub zamkniętym

### Komfort użytkowania

- 3-stopniowa regulacja wentylatora oraz 2 dodatkowe tryby intensywne
- Metalowy filtr przeciw tłuszczowy, nadający się również do mycia w zmywarce
- **Oświetlenie LED** stanowiska pracy
- Elektroniczne sterowanie **TouchControl**
- Wyświetlacz cyfrowy **LightLine**
- Funkcja intensywnego wentylowania z powrotem do trybu normalnego
- Funkcja automatycznego wyłączenia
- Specjalna izolacja wyciszająca pracę
- Wskaźnik nasycenia filtra
- Oświetlenie **SoftLight** / Funkcja **Dimm**
- Silnik **EcoSilence Drive™**
- Łatwy montaż

### Wzornictwo

- Stal szlachetna

### Parametry techniczne

- Wydajność wentylatora<sup>\*\*</sup>:  
maks. tryb normalny 460 m<sup>3</sup>/h  
tryb intensywny: 730 m<sup>3</sup>/h
- Poziom hałasu<sup>\*\*\*</sup>:  
maks. tryb normalny: 55 dB(A) re 1 pW (41 dB(A) re 20 µPa ciśnienia akustycznego)  
tryb intensywny: 65 dB(A) re 1 pW (51 dB(A) re 20 µPa ciśnienia akustycznego)
- Moc oświetlenia LED: 3 x 3 W

### Wyposażenie dodatkowe

- DHZ 5345: zestaw startowy do pracy w obiegu zamkniętym

### Wymiary urządzenia (WxSxG):

- obieg otwarty: 628-954 x 900 x 500 mm
- obieg zamknięty: 628-1064 x 900 x 500 mm

**Rysunek montażowy:** na stronie [www.bosch-home.pl](http://www.bosch-home.pl)

\* W skali klasyfikacji energetycznej od A++ do E.

\*\* Zgodnie z normą EN61591 φ 150.

\*\*\* Zgodnie z normą EN60704-3 i EN60704-2-13 dla obiegu otwartego.  
Pokazane w katalogu zdjęcia urządzeń są poglądowe.

# Okapy kominowe



## DWB 067J50 Serie | 8



### Sposób pracy

- Do montażu naściennego nad płytą kuchenną
- Praca w obiegu otwartym lub zamkniętym

### Komfort użytkowania

- 3-stopniowa regulacja wentylatora oraz 2 dodatkowe tryby intensywne
- Dwuzakresowy wysokowydajny wentylator
- Metalowy filtr przeciwłuszczowy, nadający się również do mycia w zmywarce
- **Oświetlenie LED** stanowiska pracy
- Elektroniczne sterowanie **TouchControl**
- Wyświetlacz cyfrowy **LightLine**
- Funkcja intensywnego wentylowania z powrotem do trybu normalnego
- Funkcja automatycznego wyłączenia urządzenia po 10 min
- Wskaźnik nasycenia filtra
- Oświetlenie **SoftLight** / Funkcja **Dimm**
- Silnik **EcoSilence Drive™**
- Łatwy montaż

### Wzornictwo

- Stal szlachetna

### Parametry techniczne

- Wydajność wentylatora\*\*:  
maks. tryb normalny: 430 m<sup>3</sup>/h  
tryb intensywny: 680 m<sup>3</sup>/h
- Poziom hałasu\*\*\*:  
maks. tryb normalny: 58 dB(A) re 1 pW (44 dB(A) re 20 μPa ciśnienia akustycznego);  
tryb intensywny: 69 dB(A) re 1 pW (55 dB(A) re 20 μPa ciśnienia akustycznego)
- Moc oświetlenia LED: 2 x 3 W

### Wyposażenie dodatkowe

- DHZ 5325: zestaw startowy do pracy w obiegu zamkniętym

### Wymiary urządzenia (WxSxG):

- obieg otwarty: 628-954 x 600 x 500 mm
- obieg zamknięty: 628-1064 x 600 x 500 mm

**Rysunek montażowy:** na stronie [www.bosch-home.pl](http://www.bosch-home.pl)

## DWB 097E50 Serie | 6



### Sposób pracy

- Do montażu naściennego nad płytą kuchenną
- Praca w obiegu otwartym lub zamkniętym

### Komfort użytkowania

- 3-stopniowa regulacja wentylatora oraz 2 dodatkowe tryby intensywne
- Metalowy filtr przeciwłuszczowy, nadający się również do mycia w zmywarce
- **Oświetlenie LED** stanowiska pracy
- Elektroniczne sterowanie
- Wyświetlacz cyfrowy
- Funkcja intensywnego wentylowania z powrotem do trybu normalnego
- Funkcja automatycznego wyłączenia
- Specjalna izolacja wyciszająca pracę
- Wskaźnik nasycenia filtra
- Oświetlenie **SoftLight** / Funkcja **Dimm**
- Silnik **EcoSilence Drive™**
- Łatwy montaż

### Wzornictwo

- Stal szlachetna

### Parametry techniczne

- Wydajność wentylatora\*\*:  
maks. tryb normalny: 460 m<sup>3</sup>/h  
tryb intensywny: 730 m<sup>3</sup>/h
- Poziom hałasu\*\*\*:  
maks. tryb normalny: 55 dB(A) re 1 pW (41 dB(A) re 20 μPa ciśnienia akustycznego);  
tryb intensywny: 65 dB(A) re 1 pW (51 dB(A) re 20 μPa ciśnienia akustycznego)
- Moc oświetlenia LED: 3 x 3 W

### Wyposażenie dodatkowe

- DHZ 5345: zestaw startowy do pracy w obiegu zamkniętym

### Wymiary urządzenia (WxSxG):

- obieg otwarty: 642-954 x 900 x 500 mm
- obieg zamknięty: 642-1064 x 900 x 500 mm

**Rysunek montażowy:** na stronie [www.bosch-home.pl](http://www.bosch-home.pl)

\* W skali klasyfikacji energetycznej od A++ do E.

\*\* Zgodnie z normą EN61591 φ 150.

\*\*\* Zgodnie z normą EN60704-3 i EN60704-2-13 dla obiegu otwartego.  
Pokazane w katalogu zdjęcia urządzeń są poglądowe.

# Okapy kominowe



## DWB 96DM50 Serie | 4



### Sposób pracy

- Do montażu naściennego nad płytą kuchenną
- Praca w obiegu otwartym lub zamkniętym
- Praca w obiegu zamkniętym możliwa po zamontowaniu zestawu startowego (dostępny jako wyposażenie dodatkowe)

### Komfort użytkowania

- 3-stopniowa regulacja wentylatora oraz 1 tryb intensywny
- Dwuzakresowy wysokowydajny wentylator
- Metalowy filtr przeciw tłuszczowy, nadający się również do mycia w zmywarce
- **Oświetlenie LED** stanowiska pracy
- Elektroniczne sterowanie **TouchControl**
- Wyświetlacz cyfrowy
- Funkcja intensywnego wentylowania z powrotem do pracy normalnej po 6 min

### Wzornictwo

- Stal szlachetna

### Parametry techniczne

- Wydajność wentylatora\*\*:  
maks. tryb normalny: 360 m<sup>3</sup>/h  
tryb intensywny: 580 m<sup>3</sup>/h
- Poziom hałasu\*\*\*:  
maks. tryb normalny: 60 dB(A) re 1 pW  
(48 dB(A) re 20 μPa ciśnienia akustycznego)  
tryb intensywny: 70 dB(A) re 1 pW  
(58 dB(A) re 20 μPa ciśnienia akustycznego)
- Moc oświetlenia LED: 2 x 1,5 W

### Wyposażenie dodatkowe

- DHZ 1225: przedłużenie kolumny 1000 mm
- DHZ 1235: przedłużenie kolumny 1500 mm
- DSZ 5201: **CleanAir** aktywny filtr węglowy (część zamienna)
- DSZ 6200: **CleanAir** zestaw startowy
- DWZ 0DX0A0: aktywny filtr węglowy
- DWZ 0DX0U0: zestaw startowy
- DWZ 0XX0I0: **CleanAir** zestaw startowy
- DZZ 0XX0P0: **CleanAir** filtr z aktywnym węglem do regeneracji

### Wymiary urządzenia (WxSxG):

- obieg otwarty: 635-965 x 900 x 500 mm
- obieg zamknięty: 635-1075 x 900 x 500 mm

**Rysunek montażowy:** na stronie [www.bosch-home.pl](http://www.bosch-home.pl)

## DWB 66DM50 Serie | 4



### Sposób pracy

- Do montażu naściennego nad płytą kuchenną
- Praca w obiegu otwartym lub zamkniętym
- Praca w obiegu zamkniętym możliwa po zamontowaniu zestawu startowego (dostępny jako wyposażenie dodatkowe)

### Komfort użytkowania

- 3-stopniowa regulacja wentylatora oraz dodatkowy tryb intensywny
- Dwuzakresowy wysokowydajny wentylator
- Metalowy filtr przeciw tłuszczowy, nadający się również do mycia w zmywarce
- **Oświetlenie LED** stanowiska pracy
- Elektroniczne sterowanie **TouchControl**
- Wyświetlacz cyfrowy
- Funkcja intensywnego wentylowania z powrotem do trybu normalnego po 6 min

### Wzornictwo

- Stal szlachetna

### Parametry techniczne

- Wydajność wentylatora\*\*:  
maks. tryb normalny: 360 m<sup>3</sup>/h  
tryb intensywny: 580 m<sup>3</sup>/h
- Poziom hałasu\*\*\*:  
maks. tryb normalny: 60 dB(A) re 1 pW (48 dB(A) re 20 μPa ciśnienia akustycznego);  
tryb intensywny: 69 dB(A) re 1 pW (57 dB(A) re 20 μPa ciśnienia akustycznego)
- Moc oświetlenia LED: 2 x 1,5 W

### Wyposażenie dodatkowe

- DHZ1225: przedłużenie kolumny 1000 mm
- DHZ1235: przedłużenie kolumny 1500 mm
- DSZ5201: **CleanAir** aktywny filtr węglowy (część zamienna)
- DSZ6200: **CleanAir** zestaw startowy
- DWZ0DX0A0: aktywny filtr węglowy
- DWZ0DX0U0: zestaw startowy
- DWZ0XX0I0: **CleanAir** zestaw startowy
- DZZ 0XX0P0: **CleanAir** filtr z aktywnym węglem do regeneracji

### Wymiary urządzenia (WxSxG):

- obieg otwarty: 635-965 x 600 x 500 mm
- obieg zamknięty: 635-1075 x 600 x 500 mm

**Rysunek montażowy:** na stronie [www.bosch-home.pl](http://www.bosch-home.pl)

\* W skali klasyfikacji energetycznej od A++ do E.

\*\* Zgodnie z normą EN61591 φ 150.

\*\*\* Zgodnie z normą EN60704-3 i EN60704-2-13 dla obiegu otwartego.

Pokazane w katalogu zdjęcia urządzeń są poglądowe.

# Okapy kominowe



## DWB 94BC50 Serie | 2



### Sposób pracy

- Do montażu ściennego nad płytą kuchenną
- Praca w obiegu otwartym lub zamkniętym
- Praca w obiegu zamkniętym możliwa po zamontowaniu zestawu startowego (dostępny jako wyposażenie dodatkowe)

### Komfort użytkowania

- 3-stopniowa regulacja wentylatora
- Metalowy filtr przeciwtłuszczowy, nadający się również do mycia w zmywarce
- **Oświetlenie LED** stanowiska pracy
- Sterowanie mechaniczne za pomocą przycisków

### Wzornictwo

- Stal szlachetna

### Parametry techniczne

- Wydajność wentylatora<sup>\*\*</sup>: maks. tryb normalny: 330 m<sup>3</sup>/h
- Poziom hałasu<sup>\*\*\*</sup>: maks. tryb normalny: 64 dB(A) re 1 pW (52 dB(A) re 20 μPa ciśnienia akustycznego)
- Moc oświetlenia LED: 2 x 1,5 W

### Wyposażenie dodatkowe

- DHZ 1225: przedłużenie kominu 1000 mm
- DHZ 1235: przedłużenie kominu 1500 mm
- DSZ 5201: **CleanAir** aktywny filtr węglowy (część zamienna)
- DSZ 6200: **CleanAir** zestaw startowy
- DWZ 0DX0A0: aktywny filtr węglowy
- DWZ 0DX0U0: zestaw startowy
- DWZ 0XX0I0: **CleanAir** zestaw startowy
- DZZ 0XX0P0: **CleanAir** filtr z aktywnym węglem do regeneracji

### Wymiary urządzenia (WxSxG):

- obieg otwarty: 635-965 x 900 x 500 mm
- obieg zamknięty: 635-1075 x 900 x 500 mm

**Rysunek montażowy:** na stronie [www.bosch-home.pl](http://www.bosch-home.pl)

## DWB 64BC50 Serie | 2



### Sposób pracy

- Do montażu ściennego nad płytą kuchenną
- Praca w obiegu otwartym lub zamkniętym
- Praca w obiegu zamkniętym możliwa po zamontowaniu zestawu startowego (dostępny jako wyposażenie dodatkowe)

### Komfort użytkowania

- 3 stopniowa regulacja
- Metalowy filtr przeciwtłuszczowy, nadający się również do mycia w zmywarce
- **Oświetlenie LED** stanowiska pracy
- Sterowanie mechaniczne za pomocą przycisków

### Wzornictwo

- Stal szlachetna

### Parametry techniczne

- Wydajność wentylatora<sup>\*\*</sup>: maks. tryb normalny: 340 m<sup>3</sup>/h
- Poziom hałasu<sup>\*\*\*</sup>: maks. tryb normalny: 63 dB(A) re 1 pW (50 dB(A) re 20 μPa ciśnienia akustycznego)
- Moc oświetlenia LED: 2 x 1,5 W

### Wyposażenie dodatkowe

- DHZ 1225: przedłużenie kominu 1000 mm
- DHZ 1235: przedłużenie kominu 1500 mm
- DSZ 5201: **CleanAir** aktywny filtr węglowy (część zamienna)
- DSZ 6200: **CleanAir** zestaw startowy
- DWZ 0DX0A0: aktywny filtr węglowy
- DWZ 0DX0U0: zestaw startowy
- DWZ 0XX0I0: **CleanAir** zestaw startowy
- DZZ 0XX0P0: **CleanAir** filtr z aktywnym węglem do regeneracji

### Wymiary urządzenia (WxSxG):

- obieg otwarty: 635-965 x 600 x 500 mm
- obieg zamknięty: 635-1075 x 600 x 500 mm

**Rysunek montażowy:** na stronie [www.bosch-home.pl](http://www.bosch-home.pl)

\* W skali klasyfikacji energetycznej od A++ do E.

\*\* Zgodnie z normą EN61591 φ 150.

\*\*\* Zgodnie z normą EN60704-3 i EN60704-2-13 dla obiegu otwartego. Pokazane w katalogu zdjęcia urządzeń są poglądowe.



# Okapy kominowe



## DWA 66DM50 Serie | 4



### Sposób pracy

- Do montażu ściennego nad płytą kuchenną
- Praca w obiegu otwartym lub zamkniętym
- Praca w obiegu zamkniętym możliwa po zamontowaniu zestawu startowego (dostępny jako wyposażenie dodatkowe)

### Komfort użytkowania

- 3-stopniowa regulacja wentylatora oraz dodatkowy tryb intensywny
- Dwuzakresowy wysokowydajny wentylator
- Metalowy filtr przeciwtłuszczowy, nadający się również do mycia w zmywarce
- **Oświetlenie LED** stanowiska pracy
- Elektroniczne sterowanie **TouchControl**
- Wyświetlacz cyfrowy
- Funkcja intensywnego wentylowania z powrotem do trybu normalnego po 6 min

### Wzornictwo

- Stal szlachetna
- Szkło

### Parametry techniczne

- Wydajność wentylatora<sup>\*\*</sup>:  
maks. tryb normalny: 390 m<sup>3</sup>/h  
tryb intensywny: 600 m<sup>3</sup>/h
- Poziom hałasu<sup>\*\*\*</sup>:  
maks. tryb normalny: 59 dB(A) re 1 pW (47 dB(A) re 20 μPa ciśnienia akustycznego);  
tryb intensywny: 69 dB(A) re 1 pW (57 dB(A) re 20 μPa ciśnienia akustycznego)
- Moc oświetlenia LED: 2 x 1,5 W

### Wyposażenie dodatkowe

- DHZ1225: przedłużenie kominu 1000 mm
- DHZ1235: przedłużenie kominu 1500 mm
- DSZ5201: **CleanAir** aktywny filtr węglowy (część zamienna)
- DSZ6200: **CleanAir** zestaw startowy
- DWZ0DX0A0: aktywny filtr węglowy
- DWZ0DX0U0: zestaw startowy
- DWZ0XX0I0: **CleanAir** zestaw startowy
- DZZ 0XX0P0: **CleanAir** filtr z aktywnym węglem do regeneracji

### Wymiary urządzenia (WxSxG):

- obieg otwarty: 617-947 x 600 x 488 mm
- obieg zamknięty: 617-1057 x 600 x 488 mm

**Rysunek montażowy:** na stronie [www.bosch-home.pl](http://www.bosch-home.pl)

## DWA 06E651 Serie | 4



### Sposób pracy

- Do montażu ściennego nad płytą kuchenną
- Praca w obiegu otwartym lub zamkniętym

### Komfort użytkowania

- 3-stopniowa regulacja wentylatora oraz dodatkowy tryb intensywny
- Metalowy filtr przeciwtłuszczowy, nadający się również do mycia w zmywarce
- Halogenowe oświetlenie stanowiska pracy
- Sterowanie elektroniczne za pomocą podświetlanych przycisków
- Funkcja intensywnego wentylowania z powrotem do trybu normalnego
- Funkcja automatycznego wyłączenia po 20 min
- Wskaźnik nasycenia filtra

### Wzornictwo

- Stal szlachetna
- Szkło

### Parametry techniczne

- Wydajność wentylatora<sup>\*\*</sup>:  
maks. tryb normalny: 470 m<sup>3</sup>/h  
tryb intensywny: 610 m<sup>3</sup>/h
- Poziom hałasu<sup>\*\*\*</sup>:  
maks. tryb normalny: 63 dB(A) re 1 pW (49 dB(A) re 20 μPa ciśnienia akustycznego);  
tryb intensywny: 69 dB(A) re 1 pW (55 dB(A) re 20 μPa ciśnienia akustycznego)
- Moc oświetlenia: 2 x 20 W

### Wyposażenie dodatkowe

- DHZ 5585: zestaw startowy do pracy w obiegu zamkniętym

### Wymiary urządzenia (WxSxG):

- obieg otwarty: 687-1097 x 600 x 450 mm
- obieg zamknięty: 687-1097 x 600 x 450 mm

**Rysunek montażowy:** na stronie [www.bosch-home.pl](http://www.bosch-home.pl)

\* W skali klasyfikacji energetycznej od A++ do E.

\*\* Zgodnie z normą EN61591 φ 150.

\*\*\* Zgodnie z normą EN60704-3 i EN60704-2-13 dla obiegu otwartego. Pokazane w katalogu zdjęcia urządzeń są poglądowe.

# Okapy kominowe



## DWQ 66DM50 Serie | 4



### Sposób pracy

- Do montażu ściennego nad płytą kuchenną
- Praca w obiegu otwartym lub zamkniętym
- Praca w obiegu zamkniętym możliwa po zamontowaniu zestawu startowego (dostępny jako wyposażenie dodatkowe)

### Komfort użytkowania

- 3-stopniowa regulacja oraz tryb intensywny
- Dwuzakresowy wysokowydajny wentylator
- Metalowy filtr przeciw tłuszczowy, nadający się również do mycia w zmywarce
- **Oświetlenie LED** stanowiska pracy
- Elektroniczne sterowanie **TouchControl**
- Wyświetlacz cyfrowy
- Funkcja intensywnego wentylowania z powrotem do trybu normalnego po 6 min

### Wzornictwo

- Stal szlachetna

### Parametry techniczne

- Wydajność wentylatora<sup>\*\*</sup>:  
maks. tryb normalny: 400 m<sup>3</sup>/h  
tryb intensywny: 610 m<sup>3</sup>/h
- Poziom hałasu<sup>\*\*\*</sup>:  
maks. tryb normalny: 62 dB(A) re 1 pW (50 dB(A) re 20 μPa ciśnienia akustycznego);  
tryb intensywny: 70 dB(A) re 1 pW (58 dB(A) re 20 μPa ciśnienia akustycznego)
- Moc oświetlenia LED: 2 x 1,5 W

### Wyposażenie dodatkowe

- DHZ 1225: przedłużenie kominu 1000 mm
- DHZ 1235: przedłużenie kominu 1500 mm
- DSZ 5201: **CleanAir** aktywny filtr węglowy (część zamienna)
- DSZ 6200: **CleanAir** zestaw startowy
- DWZ 0DX0A0: aktywny filtr węglowy
- DWZ 0DX0U0: zestaw startowy
- DWZ 0XX0I0: **CleanAir** zestaw startowy
- DZZ 0XX0P0: **CleanAir** filtr z aktywnym węglem do regeneracji

### Wymiary urządzenia (WxSxG):

- obieg otwarty: 676-1006 x 600 x 500 mm
- obieg zamknięty: 676-1116 x 600 x 500 mm

**Rysunek montażowy:** na stronie [www.bosch-home.pl](http://www.bosch-home.pl)

## DWP 64BC50 Serie | 2



### Sposób pracy

- Do montażu ściennego nad płytą kuchenną
- Praca w obiegu otwartym lub zamkniętym
- Praca w obiegu zamkniętym możliwa po zamontowaniu zestawu startowego (dostępny jako wyposażenie dodatkowe)

### Komfort użytkowania

- 3-stopniowa regulacja wentylatora
- Dwuzakresowy wysokowydajny wentylator
- Metalowy filtr przeciw tłuszczowy, nadający się również do mycia w zmywarce
- **Oświetlenie LED** stanowiska pracy
- Sterowanie elektroniczne za pomocą podświetlanych przycisków

### Wzornictwo

- Stal szlachetna

### Parametry techniczne

- Wydajność wentylatora<sup>\*\*</sup>:  
maks. tryb normalny: 360 m<sup>3</sup>/h
- Poziom hałasu<sup>\*\*\*</sup>:  
maks. tryb normalny: 66 dB(A) re 1 pW (54 dB(A) re 20 μPa ciśnienia akustycznego)
- Moc oświetlenia LED: 2 x 1,5 W

### Wyposażenie dodatkowe

- DHZ 1224: przedłużenie kominu 500 mm
- DHZ 1234: przedłużenie kominu 750 mm
- DHZ 5276: aktywny filtr węglowy
- DHZ 5275: zestaw startowy do pracy w obiegu zamkniętym

### Wymiary urządzenia (WxSxG):

- obieg otwarty: 799-975 x 600 x 500 mm
- obieg zamknięty: 799-975 x 600 x 500 mm

**Rysunek montażowy:** na stronie [www.bosch-home.pl](http://www.bosch-home.pl)

\* W skali klasyfikacji energetycznej od A++ do E.

\*\* Zgodnie z normą EN61591 φ 150.

\*\*\* Zgodnie z normą EN60704-3 i EN60704-2-13 dla obiegu otwartego. Pokazane w katalogu zdjęcia urządzeń są poglądowe.

# Okapy wysepkowe



Dostępny I kwartał 2019 r.



<b>DHL 555BL</b> Serie   4 <span style="float: right; border: 1px solid red; padding: 2px;"><b>NOWOŚĆ!</b></span>	<b>DLN 53AA70</b> Serie   2 <span style="float: right; border: 1px solid red; padding: 2px;"><b>NOWOŚĆ!</b></span>
<div style="display: flex; justify-content: space-between; align-items: center;"> <div data-bbox="132 775 245 831"> </div> <div data-bbox="655 712 762 741" style="border: 1px solid red; padding: 2px;"><b>NOWOŚĆ!</b></div> </div> <p><b>Sposób pracy</b></p> <ul style="list-style-type: none"> <li>– Okap wysepkowy do zabudowy pod przystosowaną do tego szafką, kominem lub nad kuchnią o zabudowie wyspowej</li> <li>– Praca w obiegu otwartym lub zamkniętym</li> </ul> <p><b>Komfort użytkowania</b></p> <ul style="list-style-type: none"> <li>– 3-stopniowa regulacja wentylatora oraz dodatkowy tryb intensywny</li> <li>– Metalowy filtr przeciw tłuszczowy, nadający się również do mycia w zmywarce</li> <li>– <b>Oświetlenie LED</b> stanowiska pracy</li> <li>– Sterowanie mechaniczne suwakowe</li> </ul> <p><b>Wzornictwo</b></p> <ul style="list-style-type: none"> <li>– Srebrny metalik</li> </ul> <p><b>Parametry techniczne</b></p> <ul style="list-style-type: none"> <li>– Wydajność wentylatora**:</li> <li>  maks. tryb normalny 360 m<sup>3</sup>/h</li> <li>  tryb intensywny: 590 m<sup>3</sup>/h</li> <li>– Poziom hałasu***:</li> <li>  maks. tryb normalny: 56 dB(A) re 1 pW (44 dB(A) re 20 µPa ciśnienia akustycznego)</li> <li>  tryb intensywny: 68 dB(A) re 1 pW (56 dB(A) re 20 µPa ciśnienia akustycznego)</li> <li>– Moc oświetlenia: 2 x 2,15 W</li> </ul> <p><b>Wyposażenie dodatkowe</b></p> <ul style="list-style-type: none"> <li>– DHZ 7305: filtr węglowy do pracy w obiegu zamkniętym</li> </ul> <p><b>Wymiary urządzenia (WxSxG):</b></p> <ul style="list-style-type: none"> <li>– obieg otwarty: 255 x 530 x 380 mm</li> <li>– obieg zamknięty: 255 x 530 x 380 mm</li> </ul> <p><b>Rysunek montażowy:</b> na stronie <a href="http://www.bosch-home.pl">www.bosch-home.pl</a></p>	<div style="display: flex; justify-content: space-between; align-items: center;"> <div data-bbox="810 775 924 831"> </div> <div data-bbox="1337 712 1444 741" style="border: 1px solid red; padding: 2px;"><b>NOWOŚĆ!</b></div> </div> <p><b>Sposób pracy</b></p> <ul style="list-style-type: none"> <li>– Okap wysepkowy do zabudowy pod przystosowaną do tego szafką, kominem lub nad kuchnią o zabudowie wyspowej</li> <li>– Praca w obiegu otwartym lub zamkniętym</li> </ul> <p><b>Komfort użytkowania</b></p> <ul style="list-style-type: none"> <li>– 3-stopniowa regulacja wentylatora</li> <li>– Metalowy filtr przeciw tłuszczowy, nadający się również do mycia w zmywarce</li> <li>– <b>Oświetlenie LED</b> stanowiska pracy</li> <li>– Sterowanie mechaniczne suwakowe</li> </ul> <p><b>Wzornictwo</b></p> <ul style="list-style-type: none"> <li>– Antracyt</li> </ul> <p><b>Parametry techniczne</b></p> <ul style="list-style-type: none"> <li>– Wydajność wentylatora**:</li> <li>  maks. tryb normalny 300 m<sup>3</sup>/h</li> <li>– Poziom hałasu***:</li> <li>  maks. tryb normalny: 61 dB(A) re 1 pW (47 dB(A) re 20 µPa ciśnienia akustycznego)</li> </ul> <p><b>Wyposażenie dodatkowe</b></p> <ul style="list-style-type: none"> <li>– DWZ 0IN0T0: Zestaw startowy do pracy w obiegu zamkniętym</li> <li>– DWZ 0IN0A0: aktywny filtr do pracy w obiegu zamkniętym</li> </ul> <p><b>Wymiary urządzenia (WxSxG):</b></p> <ul style="list-style-type: none"> <li>– obieg otwarty: 208 x 534 x 300 mm</li> <li>– obieg zamknięty: 208 x 534 x 300 mm</li> </ul> <p><b>Rysunek montażowy:</b> na stronie <a href="http://www.bosch-home.pl">www.bosch-home.pl</a></p>

\* W skali klasyfikacji energetycznej od A++ do E.

\*\* Zgodnie z normą EN61591 φ 150.

\*\*\* Zgodnie z normą EN60704-3 i EN60704-2-13 dla obiegu otwartego. Pokazane w katalogu zdjęcia urządzeń są poglądowe.

# Okapy szufladowe



**D**\*



**C**\*

**DFT 63AC50**  
Serie | 4

**NOWOŚĆ!**

**DFL 064W50**  
Serie | 2



### Sposób pracy

- Okap szufladowy\*\*\* do zabudowy w szafce wiszącej o szerokości 60 cm
- Praca w obiegu otwartym lub zamkniętym

### Komfort użytkowania

- 3-stopniowa regulacja wentylatora
- Metalowy filtr przeciwłuszczowy, nadający się również do mycia w zmywarce
- **Oświetlenie LED** stanowiska pracy
- Sterowanie mechaniczne za pomocą przycisków

### Wzornictwo

- Srebrny stal szlachetna

### Parametry techniczne

- Wydajność wentylatora\*\*:  
maks. tryb normalny 360 m<sup>3</sup>/h
- Poziom hałas\*\*\*:  
maks. tryb normalny: 68 dB(A) re 1 pW  
(54 dB(A) re 20 μPa ciśnienia akustycznego)
- Moc oświetlenia: 2 x 3 W

### Wyposażenie dodatkowe

- DHZ 2600: aktywny filtr węglowy

### Wymiary urządzenia (WxSxG):

- obieg otwarty: 180 x 598 x 280 mm
- obieg zamknięty: 180 x 598 x 280 mm

### Rysunek montażowy:

na stronie [www.bosch-home.pl](http://www.bosch-home.pl)



### Sposób pracy

- Okap szufladowy\*\*\* do zabudowy w szafce wiszącej o szerokości 60 cm
- Praca w obiegu otwartym lub zamkniętym

### Komfort użytkowania

- 3-stopniowa regulacja wentylatora
- Metalowy filtr przeciwłuszczowy, nadający się również do mycia w zmywarce
- Halogenowe oświetlenie stanowiska pracy
- Sterowanie mechaniczne za pomocą przycisków

### Wzornictwo

- Srebrny metalik

### Parametry techniczne

- Wydajność wentylatora\*\*:  
maks. tryb normalny 400 m<sup>3</sup>/h
- Poziom hałas\*\*\*:  
maks. tryb normalny: 68 dB(A) re 1 pW  
(54 dB(A) re 20 μPa ciśnienia akustycznego)
- Moc oświetlenia: 2 x 20 W

### Wyposażenie dodatkowe

- DSZ 4545: zestaw startowy do pracy w obiegu zamkniętym
- DSZ 4655: listwa stalowa
- DSZ 4551: filtr węglowy

### Wymiary urządzenia (WxSxG):

- obieg otwarty: 203 x 598 x 290 mm
- obieg zamknięty: 203 x 598 x 290 mm

### Rysunek montażowy:

na stronie [www.bosch-home.pl](http://www.bosch-home.pl)

\* W skali klasyfikacji energetycznej od A++ do E.

\*\* Zgodnie z normą EN61591 φ 150.

\*\*\* Zgodnie z normą EN60704-3 i EN60704-2-13 dla obiegu otwartego. Pokazane w katalogu zdjęcia urządzeń są poglądowe.

# Okapy podszafrkowe



<b>DUL 63CC50</b> Serie   4	<b>DUL 62FA51</b> Serie   2 <span style="float: right; border: 1px solid red; padding: 2px;"><b>NOWOŚĆ!</b></span>	<b>DUL 62FA21</b> Serie   2 <span style="float: right; border: 1px solid red; padding: 2px;"><b>NOWOŚĆ!</b></span>
<div style="display: flex; justify-content: space-between; align-items: center;"> <div style="border: 1px solid black; padding: 2px;">60 cm</div> <div style="border: 1px solid black; padding: 2px;">LED</div> </div> <p><b>Sposób pracy</b></p> <ul style="list-style-type: none"> <li>- Do montażu pod szafką wiszącą</li> <li>- Praca w obiegu otwartym lub zamkniętym</li> </ul> <p><b>Komfort użytkowania</b></p> <ul style="list-style-type: none"> <li>- 3-stopniowa regulacja wentylatora</li> <li>- Metalowy filtr przeciw tłuszczowy, nadający się również do mycia w zmywarce</li> <li>- <b>Oświetlenie LED</b> stanowiska pracy</li> <li>- Sterowanie mechaniczne za pomocą przycisków</li> <li>- Regulowany szklany daszek</li> </ul> <p><b>Wzornictwo</b></p> <ul style="list-style-type: none"> <li>- Stal szlachetna</li> </ul> <p><b>Parametry techniczne</b></p> <ul style="list-style-type: none"> <li>- Wydajność wentylatora**: maks. tryb normalny: 350 m³/h</li> <li>- Poziom hałasu***: maks. tryb normalny: 72 dB(A) re 1 pW (58 dB(A) re 20 µPa ciśnienia akustycznego)</li> <li>- Moc oświetlenia LED: 2 x 4 W</li> </ul> <p><b>Wyposażenie dodatkowe</b></p> <ul style="list-style-type: none"> <li>- DHZ 2701: aktywny filtr węglowy</li> </ul> <p><b>Wymiary urządzenia (WxSxG):</b></p> <ul style="list-style-type: none"> <li>- obieg otwarty: 150 x 600 x 482 mm</li> <li>- obieg zamknięty: 150 x 600 x 482 mm</li> </ul> <p><b>Rysunek montażowy:</b> na stronie <a href="http://www.bosch-home.pl">www.bosch-home.pl</a></p>	<div style="display: flex; justify-content: space-between; align-items: center;"> <div style="border: 1px solid black; padding: 2px;">60 cm</div> <div style="border: 1px solid black; padding: 2px;">LED</div> </div> <p><b>Sposób pracy</b></p> <ul style="list-style-type: none"> <li>- Do montażu pod szafką wiszącą</li> <li>- Praca w obiegu otwartym lub zamkniętym</li> </ul> <p><b>Komfort użytkowania</b></p> <ul style="list-style-type: none"> <li>- 3-stopniowa regulacja wentylatora</li> <li>- Filtr z włókny</li> <li>- <b>Oświetlenie LED</b> stanowiska pracy</li> <li>- Sterowanie mechaniczne suwakowe</li> <li>- Regulowany szklany daszek</li> </ul> <p><b>Wzornictwo</b></p> <ul style="list-style-type: none"> <li>- Stal szlachetna</li> </ul> <p><b>Parametry techniczne</b></p> <ul style="list-style-type: none"> <li>- Wydajność wentylatora**: maks. tryb normalny: 250 m³/h</li> <li>- Poziom hałasu***: maks. tryb normalny: 68 dB(A) re 1 pW (54 dB(A) re 20 µPa ciśnienia akustycznego)</li> <li>- Moc oświetlenia LED: 1 x 4 W</li> </ul> <p><b>Wyposażenie dodatkowe</b></p> <ul style="list-style-type: none"> <li>- DHZ 2701: aktywny filtr węglowy</li> </ul> <p><b>Wymiary urządzenia (WxSxG):</b></p> <ul style="list-style-type: none"> <li>- obieg otwarty: 150 x 600 x 482 mm</li> <li>- obieg zamknięty: 150 x 600 x 482 mm</li> </ul> <p><b>Rysunek montażowy:</b> na stronie <a href="http://www.bosch-home.pl">www.bosch-home.pl</a></p>	<div style="display: flex; justify-content: space-between; align-items: center;"> <div style="border: 1px solid black; padding: 2px;">60 cm</div> <div style="border: 1px solid black; padding: 2px;">LED</div> </div> <p><b>Sposób pracy</b></p> <ul style="list-style-type: none"> <li>- Do montażu pod szafką wiszącą</li> <li>- Praca w obiegu otwartym lub zamkniętym</li> </ul> <p><b>Komfort użytkowania</b></p> <ul style="list-style-type: none"> <li>- 3-stopniowa regulacja wentylatora</li> <li>- Filtr z włókny</li> <li>- <b>Oświetlenie LED</b> stanowiska pracy</li> <li>- Sterowanie mechaniczne suwakowe</li> <li>- Regulowany szklany daszek</li> </ul> <p><b>Wzornictwo</b></p> <ul style="list-style-type: none"> <li>- Biały</li> </ul> <p><b>Parametry techniczne</b></p> <ul style="list-style-type: none"> <li>- Wydajność wentylatora**: maks. tryb normalny: 250 m³/h</li> <li>- Poziom hałasu***: maks. tryb normalny: 68 dB(A) re 1 pW (54 dB(A) re 20 µPa ciśnienia akustycznego)</li> <li>- Moc oświetlenia LED: 1 x 4 W</li> </ul> <p><b>Wyposażenie dodatkowe</b></p> <ul style="list-style-type: none"> <li>- DHZ 2701: aktywny filtr węglowy</li> </ul> <p><b>Wymiary urządzenia (WxSxG):</b></p> <ul style="list-style-type: none"> <li>- obieg otwarty: 150 x 600 x 482 mm</li> <li>- obieg zamknięty: 150 x 600 x 482 mm</li> </ul> <p><b>Rysunek montażowy:</b> na stronie <a href="http://www.bosch-home.pl">www.bosch-home.pl</a></p>

\* W skali klasyfikacji energetycznej od A++ do E.

\*\* Zgodnie z normą EN61591 φ 150.

\*\*\* Zgodnie z normą EN60704-3 i EN60704-2-13 dla obiegu otwartego. Pokazane w katalogu zdjęcia urządzeń są poglądowe.

## Wyposażenie dodatkowe do okapów



**DHZ 1224:** przedłużenie komina 500 mm



**DHZ 2701:** aktywny filtr węglowy



**DHZ 5345:** zestaw startowy do pracy w obiegu zamkniętym



**DHZ 1225:** przedłużenie komina 1000 mm



**DHZ 5275:** zestaw startowy do pracy w obiegu zamkniętym



**DHZ 5385:** zestaw startowy do pracy w obiegu zamkniętym



**DHZ 1234:** przedłużenie komina 750 mm



**DHZ 5276:** aktywny filtr węglowy



**DHZ 5585:** zestaw startowy do pracy w obiegu zamkniętym

Akcesoria do nabycia w sklepie online [www.bosch-home.pl/sklep](http://www.bosch-home.pl/sklep)

# Wyposażenie dodatkowe do okapów



**DHZ 1235:** przedłużenie kominą 1500 mm



**DHZ 5325:** zestaw startowy do pracy w obiegu zamkniętym



**DHZ 7305:** aktywny filtr do pracy w obiegu zamkniętym



**DSZ 4545:** zestaw startowy do pracy w obiegu zamkniętym



**DSZ 6200:** CleanAir zestaw startowy



**DWZ 0DX0U0:** zestaw startowy



**DSZ 4551:** filtr węglowy



**DWA OLK6A:** aktywny filtr węglowy



**DWZ 0XX010:** CleanAir zestaw startowy

Akcesoria do nabycia w sklepie online [www.bosch-home.pl/sklep](http://www.bosch-home.pl/sklep)

## Wyposażenie dodatkowe do okapów



**DSZ 4655:** listwa stalowa



**DWZ 0AK0A0:** filtr z aktywnym węglem (część zamienna)



**DHZ 2600:** filtr węglowy



**DSZ 5201:** CleanAir aktywny filtr węglowy (część zamienna)



**DWZ 0DX0A0:** aktywny filtr węglowy



**DWZ 0IN0A0:** filtr aktywny do pracy w obiegu zamkniętym

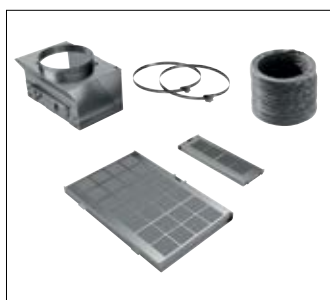

**DWZ 0AK0S0:** zestaw startowy do pracy w obiegu zamkniętym do regeneracji. Zawiera zwrotnicę do pracy w obiegu zamkniętym, filtr z aktywnym węglem do wielokrotnej regeneracji (2 sztuki), elastyczny wąż i materiał do mocowania



**DWZ 0AK0U0:** zestaw startowy do pracy w obiegu zamkniętym. Zawiera zwrotnicę do pracy w obiegu zamkniętym, filtr z aktywnym węglem (2 sztuki), elastyczny wąż i materiał do mocowania



**DWZ 0AX5C0:** CleanAir zestaw startowy do pracy w obiegu zamkniętym dla okapów ściennych pochyłych i płaskich

Akcesoria do nabycia w sklepie online [www.bosch-home.pl/sklep](http://www.bosch-home.pl/sklep)





**DWZ 0AK0T0:** zestaw startowy do pracy w obiegu zamkniętym. Zawiera filtr z aktywnym węglem (2 sztuki), dyfuzor do pracy bez komina.



**DWZ 0AX5K0:** przedłużenie komina 1000 mm, stal szlachetna. Możliwość wydłużenia całkowitej wysokości urządzenia o maks. 530 mm. Do obiegu zamkniętego lub otwartego. Przedłużenie szczelinami do pracy w obiegu zamkniętym.



**DWZ 0AX5L0:** przedłużenie komina 1500 mm, stal szlachetna. Do okapów kominowych naściennych. Możliwość wydłużenia całkowitej wysokości urządzenia o 1030 mm. Do obiegu zamkniętego lub otwartego. Przedłużenie szczelinami do pracy w obiegu zamkniętym.



**DWZ 0AX5L0:** przedłużenie komina 1500 mm, stal szlachetna. Do okapów kominowych naściennych. Możliwość wydłużenia całkowitej wysokości urządzenia o 1030 mm. Do obiegu zamkniętego lub otwartego, przedłużenie szczelinami do pracy w obiegu zamkniętym.



**DZZ 0XX0P0:** CleanAir filtr z aktywnym węglem, do regeneracji



**DWZ 0AK0R0:** zestaw startowy do pracy w obiegu zamkniętym. Zawiera filtry z aktywnym węglem (2 sztuki) do wielokrotnej regeneracji i dyfuzor do pracy bez komina.

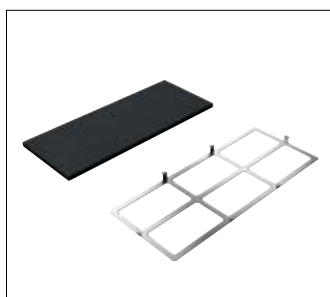

**DWZ 0IN0T0:** zestaw do pracy w obiegu zamkniętym

Akcesoria do nabycia w sklepie online [www.bosch-home.pl/sklep](http://www.bosch-home.pl/sklep)

# Wyposażenie dodatkowe do okapów

	DIB 121U50	DIB 091K50	DIB 091E51	DII 31JM60	DWK 98PP60	DWK 97JM60	DWK 97JM20	DWK 095G60	DWK 095G20	DWK 67HM60	DWK 67HM20	DWK 065G60
DHZ 1224: przedłużenie komina 500 mm												
DHZ 1225: przedłużenie komina 1000 mm												
DHZ 1234: przedłużenie komina 750 mm												
DHZ 1235: przedłużenie komina 1500 mm												
DHZ 2701: aktywny filtr węglowy												
DHZ 5275: zestaw startowy do pracy w obiegu zamkniętym												
DHZ 5276: aktywny filtr węglowy												
DHZ 5325: zestaw startowy do pracy w obiegu zamkniętym												
DHZ 5345: zestaw startowy do pracy w obiegu zamkniętym												
DHZ 5385: zestaw startowy do pracy w obiegu zamkniętym	•	•	•									
DHZ 5585: zestaw startowy do pracy w obiegu zamkniętym												
DHZ 7305: filtr do pracy w obiegu zamkniętym												
DSZ 4545: zestaw startowy do pracy w obiegu zamkniętym												
DSZ 4551: filtr węglowy												
DSZ 4655: listwa stalowa												
DSZ 5201: CleanAir aktywny filtr węglowy (część zamienna)				•	•	•	•			•	•	
DSZ 6200: CleanAir zestaw startowy												
DWA OLK6A: aktywny filtr węglowy								•	•			•
DWZ 0AK0A0: filtr z aktywnym węglem (część zamienna)					•	•	•			•	•	
DWZ 0AK0R0: zestaw startowy do regeneracji i pracy bez komina					•	•	•			•	•	
DWZ 0AK0S0: zestaw startowy do regeneracji					•	•	•			•	•	
DWZ 0AK0T0: zestaw startowy do pracy bez komina					•	•	•			•	•	
DWZ 0AK0U0: zestaw startowy					•	•	•			•	•	
DWZ 0AX5C0: CleanAir zestaw startowy					•	•	•			•	•	
DWZ 0AX5K0: przedłużenie komina 1000 mm					•	•	•			•	•	
DWZ 0AX5L0: przedłużenie komina 1500 mm					•	•	•			•	•	
DWZ 0DX0A0: aktywny filtr węglowy												
DWZ 0DX0U0: zestaw startowy												
DWZ 0XX0I0: CleanAir zestaw startowy												
DZZ 0XX0P0: CleanAir filtr z aktywnym węglem, do regeneracji				•	•	•	•			•	•	
DHZ 2600: filtr węglowy												
DWZ 0IN0A0: aktywny filtr węglowy do pracy w obiegu zamkniętym												
DWZ 0IN0T0: zestaw startowy do pracy w obiegu zamkniętym												

Akcesoria do nabycia w sklepie online [www.bosch-home.pl/sklep](http://www.bosch-home.pl/sklep)



# Chłodziarko–zamrażarki Bosch. Optymalne chłodzenie, komfort i styl.

Bierz z natury to, co najlepsze. Sięgaj po dojrzałe, pełne witamin owoce i warzywa, niezbędne dla Twojego zdrowia. Teraz, dzięki specjalnym systemom zastosowanym w chłodziarkach Bosch, możesz korzystać z nich przez cały rok. Strefa świeżości **VitaFresh** i technologia **NoFrost** gwarantują, że Twoje zapasy przechowywane są w najlepszych warunkach. Żywność dłużej zachowuje świeżość i wartości odżywcze, a Ty na co dzień możesz cieszyć się smakiem i aromatem świeżych produktów.





# VitaFresh – inteligentne chłodzenie.

Nowe chłodziarki NoFrost z systemem VitaFresh w klasie energetycznej A+++ i A++, gwarantują wyjątkową oszczędność energii. Zastosowane w nich innowacyjne rozwiązania technologiczne chronią środowisko, a także dbają o zdrowie Twojej rodziny. Specjalne szuflady stwarzają idealne warunki przechowywania żywności, a ergonomiczne rozwiązania zastosowane we wnętrzu gwarantują wyjątkowy komfort użytkownika.

## Dla smaku i zdrowia

W komorach chłodziarek Bosch znajdują się specjalne szuflady z miejscową regulacją temperatury, dopuszczającą jej znaczne obniżenie wobec wartości ustawionej dla całego wnętrza. Obniżenie temperatury i utrzymanie odpowiedniej wilgotności skutecznie ochroni jakość, kondycję i cenne wartości Twoich zapasów – dla smaku i zdrowia.



### VitaFresh plus – dwukrotnie dłuższa świeżość

Specjalne szuflady **VitaFresh plus** z regulowaną wilgotnością zapewniają jeszcze dłuższe zachowanie świeżości i smaku przechowywanych produktów. Ustawiając poziom wilgotności za pomocą przycisku, stworzysz odpowiednie warunki owocom i warzywom. Ciesz się świeżym smakiem nawet do **dwóch razy dłużej**.



### VitaFresh pro – świeżość zdrowych produktów do trzech razy dłużej.

Dwie szuflady **VitaFresh pro** z różnymi strefami klimatycznymi pomogą zachować wartości świeżych, zdrowych i bogatych w witaminy produktów **do trzech razy dłużej**. Mięso i ryby najlepiej przechowasz w dolnej szufladzie w temperaturze 0°C, natomiast górna, z regulowaną wilgotnością, zaprojektowana została z myślą o owocach i warzywach. Wilgotność ustawisz pokrętelem.



### FreshSense – gwarancja dłuższej świeżości dzięki czujnikom

Inteligentna technologia sterowania **FreshSense**, rejestruje każdą zmianę temperatury i podejmuje odpowiednie kroki w celu wprowadzenia natychmiastowej korekty. Utrzymywanie najniższej temperatury ma wpływ na wyjątkową efektywność i bardzo cichą pracę urządzenia.





# Funkcje na każdą okoliczność.



## Energooszczędność

Nasze chłodziarko-zamrażarki wyróżniają się bardzo wysoką klasą efektywności energetycznej: A+++ i A+.



Dzięki innowacyjnym rozwiązaniom technologicznym dbają o ochronę ekosystemu, a Ty oszczędzasz na rachunkach za prąd.



## NoFrost – koniec z rozmrażaniem

Warunki we wnętrzu nowych urządzeń chłodzących Bosch podlegają stałej sensorowej kontroli, co skutecznie zapobiega gromadzeniu się lodu i szronu w zamrażarce. Oznacza to koniec epoki rozmrażania i zapewnia utrzymanie stabilnego, niskiego zużycia prądu – w ten sposób zaoszczędzisz czas i energię.



## LowFrost – mniej rozmrażania

Technologia **LowFrost** znacznie ogranicza tworzenie się lodu w zamrażarce. Urządzenia z tym systemem mogą być rozmrażane dużo rzadziej, co chroni produkty i nie podnosi zużycia energii. Nie jest to też pracochłonne – woda szybko zniknie z zamrażalnika odprowadzona specjalnym przewodem.







### Supermrożenie

Funkcja ta jest przydatna przy umieszczaniu w zamrażarce dużej ilości nowych produktów. Włączenie funkcji na 24 godziny przed załadowaniem zamrażarki uaktywnia wszystkie rezerwy zimna dla obniżenia temperatury. Zapobiega to zbyt dużemu wzrostowi temperatury w komorze mrożenia, co mogłoby zaszkodzić jej dotychczasowej zawartości. Po osiągnięciu optymalnej temperatury urządzenie przełącza się automatycznie na normalny tryb pracy.



### Superchłodzenie

Przyda się, gdy zamierzamy włożyć do chłodziarki większą ilość świeżych zakupów. Funkcja **Superchłodzenie** czasowo obniża temperaturę w chłodziarce do  $+2^{\circ}\text{C}$ . Dzięki temu możemy uniknąć nadmiernego wzrostu temperatury wewnątrz urządzenia i ogrzania tego, co już się tam znajduje. Funkcja wyłącza się automatycznie po 6 godzinach.

### System kontroli

W najbardziej zaawansowanych modelach zastosowano 4-poziomowy system kontroli, złożony z sensorów czuwających nad utrzymaniem właściwej temperatury wewnątrz zamrażarki. W przypadku przekroczenia jej dopuszczalnego poziomu, uruchamia się sygnał ostrzegawczy. Funkcja **Memory** pozwala na wyświetlenie najwyższej temperatury, jaka wystąpiła podczas awarii zasilania. Teraz nic nie umknie Twojej uwadze.

# Rozwiązania na wszelkie potrzeby.

## Eleganckie wzornictwo wnętrza chłodziarek

Chłodziarki Bosch są nie tylko funkcjonalne, ale i wyjątkowo estetyczne. Elementy wyposażenia wnętrza: przezroczyste szuflady i dzielone półki prezentują się pięknie i czysto, zapewniają też wygodne rozlokowanie produktów. Wykończenie elementów metalowymi listwami dodaje chłodziarce elegancji, a gładkie ściany sprzyjają utrzymaniu czystości i higieny.



## Panel sterowania TouchControl

Sterowanie chłodziarko-zamrażarką Bosch jest łatwe i bardzo komfortowe – odbywa się za pomocą dużego, dotykowego panelu. Wystarczy jeden rzut oka, by odczytać aktualne ustawienia. Logiczna konfiguracja listwy kontrolnej pozwala bez trudu zmienić parametry przez naciśnięcie odpowiedniego przycisku.



## Urządzenia pełne światła

**Diody LED**, umieszczone w górnej lub bocznej części komory, działają oszczędnie i nie wymagają wymiany. Ich światło bez trudu przenika przez przezroczyste półki i szuflady, docierając do każdego zakamarka i oświetlając wszystkie produkty wyjątkowo jasno i dokładnie.

## Zawiasy ślizgowe

Między drzwiami mebli, a drzwiami urządzenia stosuje się ruchome połączenie. Przystawna wysokość i głębokość okucia ślizgowego drzwi, umożliwia precyzyjną regulację.

## Zawiasy płaskie

Innowacyjność techniki zawiasów płaskich polega na solidnym połączeniu frontu meblowego i urządzenia. Drzwi mogą zostać obciążone nawet do 45 kg, a ich wynoszący 115° kąt otwarcia pozwala na swobodne i wygodne zamykanie oraz otwieranie.



## AirFresh Filter

Specjalny aktywny filtr węglowy **AirFresh Filter** redukuje intensywne zapachy już po 30 minutach – aromat serów i ryb nie zakłóci świeżości porannej kawy.



# Rozwiązania na wszelkie potrzeby.



## SoftClosing Door – łatwa obsługa drzwi

Urządzenia chłodzące Bosch wyposażone są w zawiasy z systemem amortyzacji **SoftClosing Door**, zapewniającym skuteczne i delikatne zamykanie drzwi. System jest też pomocny przy otwieraniu: teraz lekko otworzysz nawet w pełni obciążone drzwi. Dodatkowo, nad utrzymaniem szczelności wnętrza czuwa **system automatycznego domykania**, aktywowany przy kącie otwarcia drzwi poniżej 20°.



## Zamrażarki z dowolnym podziałem VarioZone

Komory zamrażarek Bosch łatwo dostosować do potrzeb, dzięki wyjmowanym półkom i szufladom. W ten sposób łatwo przechowasz duże produkty, np. całego łososia lub duży tort.



## Składana półka VarioShelf

Złożenie przedniej części półki jednym prostym ruchem pozwala utworzyć większą przestrzeń na wysokie butelki lub duże naczynia.



## EasyAccess Shelf

Taką półkę można łatwo wysunąć, zyskując wygodniejszy dostęp do umieszczonych na niej produktów.

# Jaka chłodziarko–zamrażarka najbardziej odpowiada Twoim potrzebom?

Dla ułatwienia decyzji o zakupie, podzieliliśmy nasze urządzenia chłodzące na cztery linie: Serie | 8, 6, 4 i 2. Każda z serii charakteryzuje się istotnymi funkcjami, dopasowanymi do konkretnych potrzeb. Wybierz model, który najlepiej spełni Twoje oczekiwania.



## Serie | 8

Twoja kuchnia stanowi prawdziwą wizytówkę gospodarzy: jest piękna, funkcjonalna i perfekcyjnie zaaranżowana. Z pewnością tego samego oczekujesz od swojej chłodziarko–zamrażarki. Serie | 8 zachwyca nie tylko wizualną jakością kolorowych, szklanych frontów wykończonych matową stalą nierdzewną. Jej doskonale zorganizowane wnętrze zapewnia optymalne warunki dla wszelkich produktów spożywczych. Strefa świeżości **VitaFresh pro** oferuje przestrzeń z regulowaną temperaturą oraz wilgotnością powietrza – w klimacie wilgotnym przechowasz trzykrotnie dłużej owoce i warzywa, w suchym – mięso i ryby. Istotne parametry i sterowanie ustawieniami dostępne są z zewnątrz na **wyświetlaczu TouchControl**. W ten sposób uzyskasz najlepsze efekty w najprostszym sposobie.

## Serie | 6

Preferujesz przyjazne środowisko, długotrwałe rozwiązania w gospodarstwie domowym i oczekujesz od swojej chłodziarko–zamrażarki maksymalnej wydajności energetycznej. A jeśli cenisz zdrowe i świeże posiłki, potrzebujesz urządzenia odpowiedniego dla delikatnych produktów. W szufladach **VitaFresh plus** z regulacją wilgotności powietrza żywność pozostaje świeża zdecydowanie dłużej. **Wyświetlacz TouchControl** pozwoli z łatwością ustawić odpowiednią temperaturę i tryb chłodzenia, a metalowe uchwyty wniosą do kuchni ponadczasową elegancję.







## Serie | 4

Gdy brakuje czasu na codzienne zakupy, w Twojej chłodziarko–zamrażarce muszą się bez trudu zmieścić, przywożone raz w tygodniu, duże zapasy. Powinny też zachować dobrą kondycję i świeżość tak długo, jak to możliwe. Serie | 4 z szufladą **VitaFresh** spełnia te oczekiwania, oferując odpowiednie miejsce na owoce i warzywa. Tu żywność pozostanie świeża zdecydowanie dłużej – dzięki regulacji poziomu wilgotności. Pozostałe parametry ustawisz i odczytasz na praktycznym **wyświetlaczu TouchControl**.











## Serie | 2

Jeśli dbasz o domowy budżet, przy wyborze odpowiedniej chłodziarko–zamrażarki zwróć uwagę na zużycie energii. W tej serii znajdziesz niezawodne, oszczędne markowe modele z przydatnymi funkcjami i odpowiednim stosunkiem jakości do ceny.

# Chłodziarko-zamrażarki – przegląd funkcji.

Symbol produktu	Seria	Wysokość w mm	Szerokość w mm	Klasa efekt. energ.*	Zużycie energii kWh/rok	Poziom hałasu db(A) re 1 pW	Pojemność całkowita	NoFrost	LowFrost	FreshSense	VarioShelf	
												
<b>Chłodziarki z dolną zamrażarką</b>												
KIN 86KF31	Serie   6	1772	558	A++	221	39	255	●	–	●	●	
KIS 87KF31	Serie   6	1772	558	A++	225	36	270	–	●	●	●	
KIS 86KF31	Serie   6	1772	558	A++	218	36	265	–	●	●	●	
KIN 86KS30	Serie   4	1772	541	A++	222	39	255	●	–	●	–	
KIV 86KF30	Serie   4	1772	541	A++	231	38	267	–	●	●	–	
KIV 38X20	Serie   2	1772	541	A+	275	40	276	–	–	–	–	
KIV 34X20	Serie   2	1772	541	A+	274	40	265	–	–	–	–	
KIV 28V20FF	Serie   2	1578	541	A+	257	40	234	–	–	–	–	
<b>Chłodziarki z górnym zamrażalnikiem</b>												
KIL 82AF30	Serie   6	1772	558	A++	209	36	286	–	–	●	●	
KUL 15A65	Serie   6	820	598	A++	140	38	123	–	–	–	–	
KIL 42VF30	Serie   4	1221	541	A++	172	38	195	–	–	●	–	
KIL 18V20FF	Serie   2	874	541	A+	191	39	129	–	–	–	–	
<b>Chłodziarka z komorą świeżości VitaFresh pro</b>												
KIF 41AF30	Serie 8	1221	558	A++	120	37	187	–	–	●	–	
<b>Chłodziarka</b>												
KIR 24V21FF	Serie   2	1221	541	A+	131	36	221	–	–	–	–	
<b>Zamrażarka</b>												
GIV 11AF30	Serie   6	712	558	A++	144	36	72	–	●	●	–	
<b>Chłodziarka do wina</b>												
KSW 38940	Serie   8	1860	595	B	212	42	368	–	–	–	–	

\*Klasa efektywności energetycznej w skali od A+++ do D.

	Oświetlenie LED	VitaFresh pro	VitaFresh plus	MultiBox	Elektroniczne sterowanie	Tryb wakacyjny	AirFresh Filter	Superchłodzenie	Supermrożenie	BigBox	VarioZone	Strona
												
	•	-	•	-	•	•	-	•	•	•	•	160
	•	-	•	-	•	•	-	•	•	•	•	160
	•	-	•	-	•	•	-	•	•	•	•	161
	•	-	-	•	•	-	-	-	•	•	•	161
	•	-	-	•	•	-	-	-	•	•	•	162
	-	-	-	•	-	-	-	-	-	-	-	162
	-	-	-	•	-	-	-	-	-	-	-	163
	-	-	-	•	-	-	-	-	-	-	-	163
	•	-	•	•	•	-	-	-	-	-	-	164
	-	-	-	•	-	-	-	-	-	-	-	164
	•	-	-	•	-	-	-	-	-	-	-	164
	-	-	-	•	-	-	-	-	-	-	-	165
	•	•	-	-	•	-	-	•	-	-	-	165
	-	-	-	•	-	-	-	-	-	-	-	166
	-	-	-	-	•	-	-	-	•	-	•	166
	•	-	-	-	•	-	•	-	-	-	-	167

# Chłodziarko-zamrażarki z dolną zamrażarką



## KIN 86KF31 Serie | 6



### Komfort użytkowania

- Sterowanie **TouchControl**
- Elektroniczna regulacja temperatury
- Wyświetlacz cyfrowy
- **Tryb wakacyjny**
- Alarm otwartych drzwi i wzrostu temperatury
- **Oświetlenie LED**
- **FreshSense** – stała temperatura, dzięki inteligentnemu systemowi czujników
- 2 obiegi chłodzące
- Funkcja **Memory**

### Chłodziarka

- Pojemność: 188 l
- **Superchłodzenie**
- 5 półek z bezpiecznego szkła, w tym 4 o regulowanej wysokości, 1 **VarioShelf**
- Szuflada **VitaFresh plus** z regulacją wilgotności i pofalowanym dnem
- 5 półek na drzwiach, w tym 1 zamykana na masło i ser

### Zamrażarka

- Pojemność: 67 l
- Automatyka zamrażania
- **Supermrożenie**
- 3 przezroczyste szuflady, w tym **BigBox**
- **VarioZone** – wyjmowane półki i szuflady dla uzyskania większej przestrzeni
- Kalendarz zamrażania żywności
- Technologia **NoFrost**
- Zdolność zamrażania: 8 kg/24 h
- Zdolność przechowywania w przypadku awarii: 13 h

### Parametry techniczne

- Pojemność całkowita: 255 l
- Zużycie energii\*\*: 221 kWh/rok
- Poziom hałas: 39 dB (A) re 1 pW
- Klasa klimatyczna: SN-ST
- Drzwi zamocowane prawostronnie, z możliwością zamiany strony
- Zawiasy płaskie

### Wyposażenie standardowe

- 2 pojemniki na jajka
- 1 pojemnik na kostki lodu
- 2 wkłady akumulacyjne zimna

**Wymiary urządzenia (WxSxG):** 1772 x 558 x 545 mm  
**Rysunek montażowy:** na stronie [www.bosch-home.pl](http://www.bosch-home.pl)

## KIS 87KF31 Serie | 6



### Komfort użytkowania

- Sterowanie **TouchControl**
- Elektroniczna regulacja temperatury
- Wyświetlacz cyfrowy
- **Tryb wakacyjny**
- Alarm otwartych drzwi i wzrostu temperatury
- **Oświetlenie LED**
- **FreshSense** – stała temperatura, dzięki inteligentnemu systemowi czujników
- 2 obiegi chłodzące
- Funkcja **Memory**

### Chłodziarka

- Pojemność: 209 l
- **Superchłodzenie**
- 5 półek z bezpiecznego szkła, w tym 4 o regulowanej wysokości, 1 **VarioShelf**
- Szuflada **VitaFresh plus** z regulacją wilgotności i pofalowanym dnem
- 5 półek na drzwiach, w tym 1 zamykana na masło i ser

### Zamrażarka

- Pojemność: 61 l
- Automatyka zamrażania
- **Supermrożenie**
- 2 przezroczyste szuflady, w tym **BigBox**
- **VarioZone** – wyjmowane półki i szuflady dla uzyskania większej przestrzeni
- Kalendarz zamrażania żywności
- Technologia **LowFrost**
- Zdolność zamrażania: 7 kg/24 h
- Zdolność przechowywania w przypadku awarii: 26 h

### Parametry techniczne

- Pojemność całkowita: 270 l
- Zużycie energii\*\*: 225 kWh/rok
- Poziom hałas: 36 dB (A) re 1 pW
- Klasa klimatyczna: SN-T
- Drzwi zamocowane prawostronnie, z możliwością zamiany strony
- Zawiasy płaskie

### Wyposażenie standardowe

- 2 pojemniki na jajka
- 1 pojemnik na kostki lodu
- 2 wkłady akumulacyjne zimna

**Wymiary urządzenia (WxSxG):** 1772 x 558 x 545 mm  
**Rysunek montażowy:** na stronie [www.bosch-home.pl](http://www.bosch-home.pl)

\*Klasa efektywności energetycznej w skali od A+++ do D.

\*\*W oparciu o standardowy, 24-godzinny test. Faktyczne zużycie energii zależy od sposobu użytkowania urządzenia i jego umiejscowienia.

\*\*\*W celu osiągnięcia podanych wartości zużycia energii, należy zachować minimalny odstęp 3,5 cm między tyłem chłodziarki a ścianą, co należy uwzględnić przy planowaniu wymiarów niszy. Bez zachowania minimalnego odstępu funkcjonalność urządzenia nie zmieni się, zwiększy się nieznacznie zużycie energii. Pokazane w katalogu zdjęcia urządzeń są poglądowe.



# Chłodziarko–zamrażarki z dolną zamrażarką



## KIS 86KF31 Serie | 6



### Komfort użytkownika

- Sterowanie **TouchControl**
- Elektroniczna regulacja temperatury
- Wyświetlacz cyfrowy
- **Tryb wakacyjny**
- Alarm otwartych drzwi i wzrostu temperatury
- **Oświetlenie LED**
- **FreshSense** – stała temperatura, dzięki inteligentnemu systemowi czujników
- 2 obiegi chłodzące
- Funkcja **Memory**

### Chłodziarka

- Pojemność: 191 l
- **Superchłodzenie**
- 5 półek z bezpiecznego szkła, w tym 4 o regulowanej wysokości, 1 **VarioShelf**
- Szuflada **VitaFresh plus** z regulacją wilgotności i pofalowanym dnem
- 5 półek na drzwiach, w tym 1 zamykana na masło i ser

### Zamrażarka

- Pojemność: 74 l
- Automatyka zamrażania
- **Supermrożenie**
- 3 przezroczyste szuflady, w tym **BigBox**
- **VarioZone** – wyjmowane półki i szuflady dla uzyskania większej przestrzeni
- Kalendarz zamrażania żywności
- Technologia **LowFrost**
- Zdolność zamrażania: 7 kg/24 h
- Zdolność przechowywania w przypadku awarii: 32 h

### Parametry techniczne

- Pojemność całkowita: 265 l
- Zużycie energii\*\*: 218 kWh/rok
- Poziom hałasu: 36 dB (A) re 1 pW
- Klasa klimatyczna: SN-ST
- Drzwi zamocowane prawostronnie, z możliwością zamiany strony
- Zawiasy płaskie

### Wyposażenie standardowe

- 2 pojemniki na jajka
- 1 pojemnik na kostki lodu
- 2 wkłady akumulacyjne zimna

**Wymiary urządzenia (WxSxG):** 1772 x 558 x 545 mm  
**Rysunek montażowy:** na stronie [www.bosch-home.pl](http://www.bosch-home.pl)

## KIN 86KS30 Serie | 4



### Komfort użytkownika

- Elektroniczna regulacja temperatury
- Wyświetlacz cyfrowy
- Alarm otwartych drzwi
- **Oświetlenie LED**
- **FreshSense** – stała temperatura, dzięki inteligentnemu systemowi czujników

### Chłodziarka

- Pojemność: 188 l
- Automagiczne odszranianie
- 4 półki z bezpiecznego szkła, w tym 3 o regulowanej wysokości
- 4 półki na drzwiach
- **MultiBox** – pojemnik na warzywa z pofalowanym dnem

### Zamrażarka

- Pojemność: 67 l
- **Supermrożenie**
- 3 przezroczyste szuflady, w tym **BigBox**
- **VarioZone** – wyjmowane półki i szuflady dla uzyskania większej przestrzeni
- Kalendarz zamrażania żywności
- Technologia **NoFrost**
- Zdolność zamrażania: 8 kg/24 h
- Zdolność przechowywania w przypadku awarii: 13 h

### Parametry techniczne

- Pojemność całkowita: 255 l
- Zużycie energii\*\*: 222 kWh/rok
- Poziom hałasu: 39 dB (A) re 1 pW
- Klasa klimatyczna: SN-ST
- Drzwi zamocowane prawostronnie, z możliwością zamiany strony
- Zawiasy ślizgowe

### Wyposażenie standardowe

- 2 pojemniki na jajka
- 2 wkłady akumulacyjne zimna

**Wymiary urządzenia (WxSxG):** 1772 x 541 x 545 mm  
**Rysunek montażowy:** na stronie [www.bosch-home.pl](http://www.bosch-home.pl)

\*Klasa efektywności energetycznej w skali od A+++ do D.

\*\*W oparciu o standardowy, 24-godzinny test. Faktyczne zużycie energii zależy od sposobu użytkowania urządzenia i jego umiejscowienia.

\*\*\*W celu osiągnięcia podanych wartości zużycia energii, należy zachować minimalny odstęp 3,5 cm między tyłem chłodziarki a ścianą, co należy uwzględnić przy planowaniu wymiarów niszy. Bez zachowania minimalnego odstępu funkcjonalność urządzenia nie zmieni się, zwiększy się nieznacznie zużycie energii. Pokazane w katalogu zdjęcia urządzeń są poglądowe.

# Chłodziarko-zamrażarki z dolną zamrażarką



## KIV 86KF30 Serie | 4



### Komfort użytkowania

- Elektroniczna regulacja temperatury
- Wyświetlacz LED
- **Oświetlenie LED**
- **FreshSense** – stała temperatura, dzięki inteligentnemu systemowi czujników

### Chłodziarka

- Pojemność: 191 l
- Automatyczne odszranianie
- 4 półki z bezpiecznego szkła, w tym 3 o regulowanej wysokości
- 4 półki na drzwiach
- **MultiBox** – pojemnik na warzywa z pofalowanym dnem

### Zamrażarka

- Pojemność: 76 l
- Automatyka zamrażania
- **Supermrożenie**
- 3 przezroczyste szuflady, w tym **BigBox**
- **VarioZone** – wyjmowane półki i szuflady dla uzyskania większej przestrzeni
- Kalendarz zamrażania żywności
- Technologia **LowFrost**
- Zdolność zamrażania: 3,5 kg/24 h
- Zdolność przechowywania w przypadku awarii: 24 h

### Parametry techniczne

- Pojemność całkowita: 267 l
- Zużycie energii\*\*: 231 kWh/rok
- Poziom hałasu: 38 dB (A) re 1 pW
- Klasa klimatyczna: SN-T
- Drzwi zamocowane prawostronnie, z możliwością zamiany strony
- Zawiasy płaskie

### Wyposażenie standardowe

- 2 pojemniki na jajka
- 2 wkłady akumulacyjne zimna

**Wymiary urządzenia (WxSxG):** 1772 x 541 x 545 mm  
**Rysunek montażowy:** na stronie [www.bosch-home.pl](http://www.bosch-home.pl)

## KIV 38X20 Serie | 2



### Komfort użytkowania

- Oświetlenie wewnętrzne
- Podwieszany pojemnik pod półką

### Chłodziarka

- Pojemność: 217 l
- Automatyczne odszranianie
- 5 półek z bezpiecznego szkła, w tym 4 o regulowanej wysokości
- **MultiBox** – przezroczysty pojemnik na warzywa z falowanym dnem
- Chromowany steżak na butelki
- 5 półek na drzwiach

### Zamrażarka

- Pojemność: 59 l
- 3 przezroczyste szuflady
- Kalendarz zamrażania żywności
- Zdolność zamrażania: 3 kg/24 h
- Zdolność przechowywania w przypadku awarii: 13 h

### Parametry techniczne

- Pojemność całkowita: 276 l
- Zużycie energii\*\*: 275 kWh/rok
- Poziom hałasu: 40 dB (A) re 1 pW
- Klasa klimatyczna: ST
- Drzwi zamocowane prawostronnie, z możliwością zamiany strony
- Zawiasy ślizgowe

### Wyposażenie standardowe

- 1 pojemnik na jajka
- 1 pojemnik na kostki lodu
- 1 pojemnik na masło i ser

**Wymiary urządzenia (WxSxG):** 1772 x 541 x 545 mm  
**Rysunek montażowy:** na stronie [www.bosch-home.pl](http://www.bosch-home.pl)

\*Klasa efektywności energetycznej w skali od A+++ do D.

\*\*W oparciu o standardowy, 24-godzinny test. Faktyczne zużycie energii zależy od sposobu użytkowania urządzenia i jego umiejscowienia.

\*\*\*W celu osiągnięcia podanych wartości zużycia energii, należy zachować minimalny odstęp 3,5 cm między tyłem chłodziarki a ścianą, co należy uwzględnić przy planowaniu wymiarów niszy. Bez zachowania minimalnego odstępu funkcjonalność urządzenia nie zmieni się, zwiększy się nieznacznie zużycie energii. Pokazane w katalogu zdjęcia urządzeń są poglądowe.

# Chłodziarko–zamrażarki z dolną zamrażarką



## KIV 34X20 Serie | 2



### Komfort użytkowania

- Oświetlenie wewnętrzne
- Podwieszany pojemnik pod półką

### Chłodziarka

- Pojemność: 199 l
- Automatyczne odszranianie
- 5 półek z bezpiecznego szkła, w tym 4 o regulowanej wysokości
- **MultiBox** – przezroczysty pojemnik na warzywa z falowanym dnem
- Chromowany stelaż na butelki
- 4 półki na drzwiach

### Zamrażarka

- Pojemność: 66 l
- 3 przezroczyste szuflady
- Kalendarz zamrażania żywności
- Zdolność zamrażania: 3,0 kg/24 h
- Zdolność przechowywania w przypadku awarii: 16 h

### Parametry techniczne

- Pojemność całkowita: 265 l
- Zużycie energii\*\*: 274 kWh/rok
- Poziom hałas: 40 dB (A) re 1 pW
- Klasa klimatyczna: ST
- Drzwi zamocowane prawostronnie, z możliwością zamiany strony
- Zawiasy ślizgowe

### Wyposażenie standardowe

- 1 pojemnik na jajka
- 1 pojemnik na kostki lodu
- 1 pojemnik na masło i ser

**Wymiary urządzenia (WxSxG):** 1772 x 541 x 545 mm

**Rysunek montażowy:** na stronie [www.bosch-home.pl](http://www.bosch-home.pl)

## KIV 28V20FF Serie | 2



### Komfort użytkowania

- Oświetlenie wewnętrzne

### Chłodziarka

- Pojemność: 175 l
- Automatyczne odszranianie
- 4 półki z bezpiecznego szkła, w tym 3 o regulowanej wysokości
- **MultiBox** – przezroczysty pojemnik na warzywa z falowanym dnem
- 4 półki na drzwiach

### Zamrażarka

- Pojemność: 59 l
- 3 przezroczyste szuflady
- Zdolność zamrażania: 3 kg/24 h
- Zdolność przechowywania w przypadku awarii: 13 h

### Parametry techniczne

- Pojemność całkowita: 234 l
- Zużycie energii\*\*: 257 kWh/rok
- Poziom hałas: 40 dB (A) re 1 pW
- Klasa klimatyczna: ST
- Drzwi zamocowane prawostronnie, z możliwością zamiany strony
- Zawiasy ślizgowe

### Wyposażenie standardowe

- 1 pojemnik na jajka

**Wymiary urządzenia (WxSxG):** 1578 x 541 x 545 mm

**Rysunek montażowy:** na stronie [www.bosch-home.pl](http://www.bosch-home.pl)

\*Klasa efektywności energetycznej w skali od A+++ do D.

\*\*W oparciu o standardowy, 24-godzinny test. Faktyczne zużycie energii zależy od sposobu użytkowania urządzenia i jego umiejscowienia.

\*\*\*W celu osiągnięcia podanych wartości zużycia energii, należy zachować minimalny odstęp 3,5 cm między tyłem chłodziarki a ścianą, co należy uwzględnić przy planowaniu wymiarów niszy. Bez zachowania minimalnego odstępu funkcjonalność urządzenia nie zmieni się, zwiększy się nieznacznie zużycie energii. Pokazane w katalogu zdjęcia urządzeń są poglądowe.

# Chłodziarki z górnym zamrażalnikiem



## KIL 82AF30 Serie | 6



### Komfort użytkowania

- Sterowanie **TouchControl**
- Elektroniczna regulacja temperatury
- Wyświetlacz cyfrowy
- Alarm otwartych drzwi
- **Oświetlenie LED**
- Wewnętrzne metalowe aplikacje
- **FreshSense** – stała temperatura, dzięki inteligentnemu systemowi czujników

### Zamrażalnik

- Pojemność: 34 l
- 1 półka z bezpiecznego szkła
- Zdolność zamrażania: 3 kg/24 h
- Zdolność przechowywania w przypadku awarii: 22 h

### Chłodziarka

- Pojemność: 252 l
- **Superchłodzenie**
- Automatykne odszranianie
- 5 półek z bezpiecznego szkła, w tym 4 o regulowanej wysokości 1 półka **VarioShelf**
- 1 półka **EasyAccess Shelf**
- Szuflada **VitaFresh plus** na prowadnicach teleskopowych
- **MultiBox** – przezroczysty pojemnik na warzywa z falowanym dnem
- 5 półek na drzwiach, w tym 1 zamykana na masło i ser

### Parametry techniczne

- Pojemność całkowita: 286 l
- Zużycie energii\*\*\*: 209 kWh/rok
- Poziom hałasu: 36 dB (A) re 1 pW
- Klasa klimatyczna: SN-ST
- Drzwi zamocowane prawostronnie, z możliwością zamiany strony
- Zawiasy płaskie

### Wyposażenie standardowe

- 2 pojemniki na jajka
- 1 pojemnik na kostki lodu

### Wymiary urządzenia (WxSxG):

1772 x 558 x 545 mm

### Rysunek montażowy:

na stronie [www.bosch-home.pl](http://www.bosch-home.pl)

## KUL 15A65 Serie | 6



### Komfort użytkowania

- Oświetlenie wewnętrzne
- **SoftClosing Door** – wspomaganie zamykania drzwi
- Wewnętrzne metalowe aplikacje

### Zamrażalnik

- Pojemność: 15 l
- Zdolność zamrażania: 2 kg/24 h
- Zdolność przechowywania w przypadku awarii: 10 h

### Chłodziarka

- Pojemność: 108 l
- Automatykne odszranianie
- 2 półki z bezpiecznego szkła, w tym 1 o regulowanej wysokości
- **MultiBox** – przezroczysty pojemnik na warzywa z falowanym dnem
- 3 półki na drzwiach

### Parametry techniczne

- Pojemność całkowita: 123 l
- Zużycie energii\*\*\*: 140 kWh/rok
- Poziom hałasu: 38 dB(A) re 1 pW
- Klasa klimatyczna: SN-ST
- Drzwi zamocowane prawostronnie, z możliwością zamiany strony
- Zawiasy płaskie

### Wyposażenie standardowe

- 1 pojemnik na jajka
- 1 pojemnik na kostki lodu

### Wymiary urządzenia (WxSxG):

820 x 598 x 548 mm

### Rysunek montażowy:

na stronie [www.bosch-home.pl](http://www.bosch-home.pl)

## KIL 42VF30 Serie | 4



### Komfort użytkowania

- Elektroniczna regulacja temperatury
- Wyświetlacz LED
- **Oświetlenie LED**
- **FreshSense** – stała temperatura, dzięki inteligentnemu systemowi czujników

### Zamrażalnik

- Pojemność: 15 l
- Zdolność zamrażania: 2,4 kg/24 h
- Zdolność przechowywania w przypadku awarii: 13 h

### Chłodziarka

- Pojemność: 180 l
- Automatykne odszranianie
- 5 półek z bezpiecznego szkła, w tym 4 o regulowanej wysokości
- **MultiBox** – przezroczysty pojemnik na warzywa z falowanym dnem
- 4 półki na drzwiach

### Parametry techniczne

- Pojemność całkowita: 195 l
- Zużycie energii\*\*\*: 172 kWh/rok
- Poziom hałasu: 38 dB (A) re 1 pW
- Klasa klimatyczna: SN-ST
- Drzwi zamocowane prawostronnie, z możliwością zamiany strony
- Zawiasy płaskie

### Wyposażenie standardowe

- 2 pojemniki na jajka
- 1 pojemnik na kostki lodu

### Wymiary urządzenia (WxSxG):

1221 x 541 x 545 mm

### Rysunek montażowy:

na stronie [www.bosch-home.pl](http://www.bosch-home.pl)

\*Klasa efektywności energetycznej w skali od A+++ do D.

\*\* W oparciu o standardowy, 24-godzinny test. Faktyczne zużycie energii zależy od sposobu użytkowania urządzenia i jego umiejscowienia.

\*\*\* W celu osiągnięcia podanych wartości zużycia energii, należy zachować minimalny odstęp 3,5 cm między tyłem chłodziarki a ścianą, co należy uwzględnić przy planowaniu wymiarów niszy. Bez zachowania minimalnego odstępu funkcjonalność urządzenia nie zmieni się, zwiększy się nieznacznie zużycie energii. Pokazane w katalogu zdjęcia urządzeń są poglądowne.

## Chłodziarka z górnym zamrażalnikiem



## Chłodziarka z komorą świeżości VitaFresh pro



### KIL 18V20FF Serie | 2



#### Komfort użytkowania

- Oświetlenie wewnętrzne
- Wewnętrzne metalowe aplikacje

#### Zamrażalnik

- Pojemność: 17 l
- Zdolność zamrażania: 2 kg/24 h
- Zdolność przechowywania w przypadku awarii: 10 h

#### Chłodziarka

- Pojemność: 112 l
- Automatyczne odszranianie
- 3 półki z bezpiecznego szkła, w tym 2 o regulowanej wysokości
- **MultiBox** – przezroczysty pojemnik na warzywa z falowanym dnem
- 4 półki na drzwiach

#### Parametry techniczne

- Pojemność całkowita: 129 l
- Zużycie energii\*\*: 191 kWh/rok
- Poziom hałasu: 39 dB (A) re 1 pW
- Klasa klimatyczna: ST
- Drzwi zamocowane prawostronnie, z możliwością zamiany strony
- Zawiasy ślizgowe

#### Wyposażenie standardowe

- 1 pojemnik na jajka

#### Wymiary urządzenia (WxSxG):

874 x 541 x 542 mm

#### Rysunek montażowy:

na stronie [www.bosch-home.pl](http://www.bosch-home.pl)

### KIF 41AF30 Serie | 8



#### Komfort użytkowania

- Sterowanie **TouchControl**
- Elektroniczna regulacja temperatury
- Wyświetlacz cyfrowy
- Alarm otwartych drzwi
- **Oświetlenie LED**
- **FreshSense** – stała temperatura, dzięki inteligentnemu systemowi czujników
- Wewnętrzne metalowe aplikacje

#### Chłodziarka

- Pojemność: 187 l
- **Superchłodzenie**
- Automatyczne odszranianie
- 4 półki z bezpiecznego szkła, w tym 3 o regulowanej wysokości
- 3 półki na drzwiach

#### Komora świeżości VitaFresh pro

- Pojemność: 59 l
- Strefa świeżości **VitaFresh pro** o temperaturze bliskiej 0°C:
  - Strefa wilgotna (warzywa i owoce)
  - Strefa sucha (mięso, ryby i nabiał)

#### Parametry techniczne

- Pojemność całkowita: 187 l
- Zużycie energii\*\*: 120 kWh/rok
- Poziom hałasu: 37 dB (A) re 1 pW
- Klasa klimatyczna: SN-T
- Drzwi zamocowane prawostronnie, z możliwością zamiany strony
- Zawiasy płaskie

#### Wyposażenie standardowe

- 2 pojemniki na jajka

#### Wymiary urządzenia (WxSxG):

1221 x 558 x 545 mm

**Rysunek montażowy:** na stronie [www.bosch-home.pl](http://www.bosch-home.pl)

\*Klasa efektywności energetycznej w skali od A+++ do D.

\*\*W oparciu o standardowy, 24-godzinny test. Faktyczne zużycie energii zależy od sposobu użytkowania urządzenia i jego umiejscowienia.

\*\*\*W celu osiągnięcia podanych wartości zużycia energii, należy zachować minimalny odstęp 3,5 cm między tyłem chłodziarki a ścianą, co należy uwzględnić przy planowaniu wymiarów niszy. Bez zachowania minimalnego odstępu funkcjonalność urządzenia nie zmieni się, zwiększy się nieznacznie zużycie energii. Pokazane w katalogu zdjęcia urządzeń są poglądowne.

# Chłodziarka



## KIR 24V21FF Serie | 2



### Komfort użytkownika

- Oświetlenie wewnętrzne
- Podwieszany pojemnik

### Chłodziarka

- Pojemność: 221 l
- 6 półek z bezpiecznego szkła, w tym 5 o regulowanej wysokości
- 4 półki na drzwiach
- **MultiBox** – przezroczysty pojemnik na warzywa z pofalowanym dnem
- Podstawka na butelki

### Parametry techniczne

- Pojemność całkowita: 221 l
- Zużycie energii\*\*: 131 kWh/rok
- Poziom hałasu: 36 dB(A) re 1 pW
- Klasa klimatyczna: SN-ST
- Drzwi zamocowane prawostronnie, z możliwością zamiany strony
- Zawiasy ślizgowe

### Wyposażenie standardowe

- 1 pojemnik na jajka

**Wymiary urządzenia (WxSxG):** 1221 x 541 x 542 mm

**Rysunek montażowy:** na stronie [www.bosch-home.pl](http://www.bosch-home.pl)

# Zamrażarka



## GIV 11AF30 Serie | 6



### Komfort użytkownika

- Alarm optyczny i dźwiękowy wzrostu temperatury wewnątrz urządzenia
- Możliwość zintegrowania z chłodziarką
- Elektroniczna regulacja temperatury
- Wyświetlacz LED

### Chłodziarka

- Pojemność: 72 l
- **Supermrozenie**
- 3 przezroczyste szuflady
- **VarioZone** – wyjmowane półki i szuflady dla uzyskania większej
- Kalendarz zamrażania żywności
- Technologia **LowFrost**
- Zdolność zamrażania: 8 kg/24 h
- Zdolność przechowywania w przypadku awarii: 21 h

### Parametry techniczne

- Pojemność całkowita: 72 l
- Zużycie energii\*\*: 144 kWh/rok
- Poziom hałasu: 36 dB (A) re 1 pW
- Klasa klimatyczna: SN-T
- Drzwi zamocowane prawostronnie, z możliwością zamiany strony
- Zawiasy płaskie

### Wyposażenie standardowe

- 1 pojemnik na kostki lodu
- 2 wkłady akumulacyjne zimna

**Wymiary urządzenia (WxSxG):** 712 x 558 x 545 mm

**Rysunek montażowy:** na stronie [www.bosch-home.pl](http://www.bosch-home.pl)

\*Klasa efektywności energetycznej w skali od A+++ do D.

\*\*W oparciu o standardowy, 24-godzinny test. Faktyczne zużycie energii zależy od sposobu użytkowania urządzenia i jego umiejscowienia.

\*\*\*W celu osiągnięcia podanych wartości zużycia energii, należy zachować minimalny odstęp 3,5 cm między tyłem chłodziarki a ścianą, co należy uwzględnić przy planowaniu wymiarów niszy. Bez zachowania minimalnego odstępu funkcjonalność urządzenia nie zmieni się, zwiększy się nieznacznie zużycie energii. Pokazane w katalogu zdjęcia urządzeń są poglądowe.

# Wolnostojąca chłodziarka do wina



## Zawsze idealna temperatura.

To specjalistyczne urządzenie służy wyłącznie przechowywaniu wina. Wyposażone w odpowiednie elementy komory chłodziarki są w stanie utrzymać pożądaną temperaturę i wilgotność dzięki stałym pomiarom z systemem regulacji. Do dyspozycji są dwie izolowane komory dla konkretnych gatunków win, z niezależną kontrolą temperatury. O stały dopływ świeżego powietrza dba aktywny filtr węglowy, a przyciemniana szyba skutecznie izoluje butelki od światła. Nowoczesny model marki Bosch utrzymuje wino w pełnej gotowości do serwowania – zawsze w idealnej dla danego gatunku temperaturze.

## KSW 38940 Serie | 8



### Komfort użytkownika

- Elektroniczna regulacja temperatury, odczyt LED
- **Oświetlenie LED**
- Dwie strefy regulacji temperatury
- Płynna regulacja temperatury w zakresie od +5°C do +22°C w obydwu strefach
- Szklane drzwi w ramach, koloru aluminium, podwójna izolacja, filtr UV
- Zewnętrzny uchwyt z aluminium
- Zamek

### Chłodziarka

- Pojemność: 197 butelek 0,75 l
- Automatykne odszranianie
- 6 drewnianych półek na butelki o regulowanej wysokości
- Półka do prezentacji lub przechowywania otwartych butelek
- Dynamiczne chłodzenie, wentylator
- Dwa wewnętrzne, ruchome termometry
- Aktywny filtr węglowy

### Parametry techniczne

- Pojemność całkowita: 368 l
- Zużycie energii\*\*\*: 212 kWh/rok
- Poziom hałasu: 42 dB(A) re 1 pW
- Klasa klimatyczna: SN-T
- Drzwi zamocowane prawostronnie, z możliwością zamiany strony

**Wymiary urządzenia (WxSxG):** 1860 x 595 x 600 mm

**Rysunek montażowy:** na stronie [www.bosch-home.pl](http://www.bosch-home.pl)

## Wyposażenie chłodziarek i zamrażarek

	KIN 86KF31	KIS 87KF31	KIS 86KF31	KIN 86KS30	KIV 86KF30	KIV 38X20	KIV 34X20	KIV 28V20FF	KIL 82AF30	KUL 15A65	KIL 42VF30	KIL 18V20FF	KIF 41AF30	KIR 24V21FF	GIV 11AF30	KSW 38940
Pojemnik na jajka	2	2	2	2	2	1	1	1	2	1	2	1	2	1		
Pojemnik na kostki lodu	1	1	1			1	1		1	1	1				1	
Wkłady akumulacyjne zimna	2	2	2	2	2										2	
Pojemnik na masło i ser						1	1									

\*Klasa efektywności energetycznej w skali od A+++ do D.

\*\* W oparciu o standardowy, 24-godzinny test. Faktyczne zużycie energii zależy od sposobu użytkowania urządzenia i jego umiejscowienia.

\*\*\* W celu osiągnięcia podanych wartości zużycia energii, należy zachować minimalny odstęp 3,5 cm między tyłem chłodziarki a ścianą, co należy uwzględnić przy planowaniu wymiarów niszy. Bez zachowania minimalnego odstępu funkcjonalność urządzenia nie zmieni się, zwiększy się nieznacznie zużycie energii. Pokazane w katalogu zdjęcia urządzeń są poglądowe.

# Zmywarki Bosch. Ekologiczne rozwiązania.

Poznaj jedne z najbardziej oszczędnych zmywarek na świecie, które zużywają jedynie 6,5 l wody do umycia 13 kompletów naczyń. Nasze urządzenia zapewniają optymalny efekt pracy, a zarazem niezwykłą oszczędność wody i energii. Bezkonkurencyjny efekt, perfekcyjna dokładność, szybkość i nowatorskie wzornictwo sprawiają, że zmywarki Bosch cieszą się wyjątkowym uznaniem konsumentów na całym świecie.







# Wiele zmywarek potrafi myć plastik, ale tylko ta potrafi go wysuszyć.

Pudełka śniadaniowe, miski, butelki dla niemowląt – te praktyczne przedmioty z tworzyw sztucznych są obecne w kuchni od lat. Ich użyteczność jest bezdyskusyjna, ale wymagają jednak pewnego wysiłku przy pielęgnacji. Większość zmywarek nie radzi sobie z ich suszeniem: plastik po zakończeniu cyklu pozostaje mokry i wymaga ręcznego wytarcia. A jak wiadomo, nikt nie przepada za dodatkowymi pracami w domu. Teraz mamy na to sposób.





### PerfectDry – najlepsza suszarka wśród zmywarek

Nowe zmywarki **PerfectDry** z technologią **Zeolith®** nastawione są na perfekcyjne suszenie. Doskonała wydajność suszenia naczyń to zasługa silnego, ale delikatnego, wielokierunkowego strumienia powietrza 3D. Nowe modele wysuszą wszystko, nawet naczynia z tworzyw sztucznych, które zwykle wymagały dodatkowego wycierania po zakończeniu cyklu. Przy użyciu funkcji **Suszenie Extra** Twoje plastikowe naczynia będą nie tylko idealnie czyste, ale też zupełnie suche i gotowe do wyjęcia ze zmywarki natychmiast po zakończeniu programu. W ten sposób zwalniają Cię z dodatkowego wysiłku przez cały okres użytkowania urządzenia.



# PerfectDry. Nie tylko idealne suszenie.



# Dla pięknego szkła i spokojnego domu.



## Glass Care – pielęgnacja i ochrona szkła

Przy codziennym użytkowaniu, utrzymanie dobrej kondycji domowego szkła nie jest takie łatwe.

Nasze zmywarki **PerfectDry** potrafią temu zaradzić, otaczając szkło szczególną troską. W nowym programie **Szkoło 40°C** oferują ostrożne mycie i suszenie delikatnego szkła z gwarancją doskonałych wyników. O bezpieczeństwo wysokich kieliszków do wina zadba dodatkowo specjalny stojak **GlassSecure Tray**, utrzymując je w stabilnej, zapobiegającej zarysowaniom pozycji. Ale to nie wszystko. System ochrony szkła **GlassCare** zapewnia szklanym naczyniom długotrwały blask poprzez specjalny zawór regulujący twardość wody. Dzięki temu szkło zachowuje lśniącą przejrzystość nawet po wielu cyklach zmywania.



## Program Cichy 50°C – ciche zmywanie

Kuchnia od dawna jest czymś więcej niż tylko miejscem do gotowania. Teraz stanowi fragment

przestrzeni domowego życia, gdzie odpoczywamy, czytamy, pracujemy, śpimy, słuchamy muzyki, bawimy się z dziećmi lub jemy kolację z naszymi gośćmi. Stąd powstała idea wyposażenia naszych zmywarek w tryb szczególnie cichej pracy. Program **Cichy 50°C** pozwala obniżyć głośność pracy urządzenia co najmniej 1,5 raza w stosunku do głośności programu referencyjnego Eco 50°C. Jest to szczególnie cenne w nocy oraz w domach z kuchnią połączoną z salonem.

# Wybierz według potrzeb.

Różnorodność potrzeb wciąż inspiruje markę Bosch do urozmaicenia oferty. Na rynku jest dostępna imponująca gama naszych klasycznych modeli o szerokości 60 cm, ale amatorzy mniejszych zmywarek o szerokości 45 cm też mają w czym wybierać. Jest jeszcze propozycja dla zwolenników urządzeń kompaktowych, które pozwalają na usytuowanie zmywarki w dowolnym miejscu kuchennej zabudowy.



## **Dla większej rodziny – klasyka o szerokości 60 cm**

Są bardzo szybkie, wyjątkowo oszczędne, komfortowe w eksploatacji i świetnie wiedzą, jak dbać o każdy rodzaj naczyń. Od Ciebie wymagają jedynie załadunku, a mają wyjątkowo pojemne i wygodne w zagospodarowaniu wnętrze, zdolne pomieścić zastawę dla kilkunastu osób. Zaskakują łatwością obsługi, dużą ilością programów oraz funkcji, przystosowujących proces zmywania do potrzeb. Dzięki temu Twoje naczynia lśnią czystością, a szkło nie traci przejrzystości i blasku.



## **Moc XL w rozmiarze S**

Innowacyjne zmywarki marki Bosch mają zaledwie 45 cm szerokości, a gwarantują 100% wydajności przy minimalnym zużyciu wody i energii. Wspomagane przez autorskie patenty **DuoPower™** i **EcoSilence Drive™** umyją i wysuszą nawet 10 kompletów naczyń. Nowe modele z tej grupy produkowane są według rygorystycznych niemieckich standardów w największej i najnowocześniejszej europejskiej fabryce zmywarek w Dillingen, a dzięki doskonałemu wzornictwu i precyzji wykonania cieszą się wyjątkowym uznaniem użytkowników.

# Różne modele, ten sam komfort.



## Różne warianty paneli sterowania w zmywarkach o szerokości 60 cm i 45 cm

Wolisz zmywarki sterowane od frontu czy modele w pełni zintegrowane? Panele sterowania stosowane w zmywarkach Bosch usatysfakcjonują zarówno zwolenników eksponowania poszczególnych urządzeń, jak i amatorów kombinacji o jednorodnej powierzchni. Dla pierwszej grupy mamy szereg eleganckich rozwiązań z panelami zajmującymi górną część frontu urządzenia, natomiast modele w pełni zintegrowane ujawniają panel dopiero po otwarciu drzwi – cały system sterowania zainstalowany został w górnej krawędzi frontu obudowy. Oba warianty zapewniają intuicyjnie łatwy wybór ustawień, a ekran wyświetlacza pokazuje informację o aktywności zmywarki.

## Atuty zmywarek modułowych – dowolność zabudowy, luksusowa ergonomia

Modułowe zmywarki Bosch **ActiveWater Smart** to innowacyjne urządzenia bez ograniczeń dotyczących miejsca instalacji. Dwa modele o nietypowej **wysokości 60 cm lub 45 cm** pozwalają na zabudowę w dowolnym miejscu: w kombinacji pionowej, w poziomej – wraz z innymi urządzeniami modułowymi, albo standardowo – pod blatem. Nasze kompaktowe modele bardzo oszczędnie gospodarują wodą i energią elektryczną, zapewniając skuteczność zmywania i suszenia klasy A. Oferują liczne programy, a funkcja **VarioSpeed Plus** pozwala na trzykrotne przyspieszenie procesu mycia\*.



\* Funkcje przyspieszające cykl nie mają zastosowania w programach: Mycie Wstępne, Skrócony 45°C, TurboSpeed 20 min i Godzinny 65°C. Pokazane w katalogu zdjęcia urządzeń są poglądowe.

Czyste wzornictwo.  
Błyskotliwe rozwiązania  
funkcjonalne.





Projektowanie nie kończy się na ładnej formie. Dla marki Bosch oznacza dbałość o każdy detal w drodze do uzyskania produktu doskonałego – zarówno pod względem estetycznym, jakościowym, jak i funkcjonalnym. Zmywarki PerfectDry, jak wszystkie nasze urządzenia, nie tylko pięknie wyglądają, ale też co dzień udowadniają swoją przydatność, ułatwiając i uprzyjemniając nam życie.



#### Wyświetlacz TFT

Wyświetlacz z zegarem udostępnia łatwe korzystanie z tekstowego menu i pokazuje wszystkie informacje dotyczące aktywności zmywarki.



#### Wyświetlacz LED

Nasz nowy wyświetlacz **LED** oferuje prosty wybór programów. Na ekranie z zegarem widać pozostały czas i krótkie informacje o przebiegu cyklu.



#### Wyświetlacz 7-segmentowy

Na tego typu wyświetlaczu widoczny jest pozostały czas do końca cyklu oraz podstawowe informacje o aktualnym etapie zmywania.

# Technologia wydajności i komfortu.



## Energooszczędne suszenie Zeolith®

Zmywarki marki Bosch, zarówno **pełnowymiarowe**, jak i **o szerokości 45 cm**, wyznaczają nowy standard zmywania nie tylko w gospodarowaniu wodą. Dzięki specjalnej technologii suszenia **Zeolith®**, wykorzystującej minerał zeolit, są jednymi z najbardziej energooszczędnych na świecie! Zeolit ma naturalną zdolność pochłaniania wilgoci oraz uwalniania ogromnej ilości energii. Podczas procesu suszenia wilgotne powietrze przechodzi przez pojemnik z minerałem. Granulki zeolitu wchłaniają wilgoć, a zgromadzona energia jest uwalniana w postaci ciepła, które zostaje skierowane do komory zmywarki i z powodzeniem suszy naczynia. W tym tkwi sekret rekordowo niskiego zużycia energii, o 30% przewyższającego wyniki urządzeń z efektywnością energetyczną klasy A.



## Energooszczędny i supercichy silnik EcoSilence Drive™

Opatentowany napęd silnika **EcoSilence Drive™** gwarantuje wyjątkowo cichą i energooszczędną pracę zmywarki. W odróżnieniu od silników konwencjonalnych, pracuje bez szczotek, co redukuje tarcie. To właśnie dlatego jest tak niewiarygodnie cichy i zużywa niewiele energii. Bez względu na wybrany program, silnik **EcoSilence Drive™** zadba o uzyskanie najlepszego rezultatu zmywania najmniejszym kosztem.



## Nieprzemakalne w 100%

Elektroniczny system bezpieczeństwa **AquaStop** stosowany w zmywarkach Bosch gwarantuje niezawodną ochronę przed zalaniem mieszkania. Składa się z elektrozaworu na węży doprowadzającym wodę oraz zabezpieczeń we wnętrzu. Wąż wyposażony jest dodatkowo w płaszcz ochronny. Pojawienie się wody wewnątrz komory aktywuje czujnik przy kranie, który natychmiast zamyka jej dopływ, zapobiegając wyciekowi. Czujnik zamyka też dopływ wody po zasygnalizowaniu nieszczelności węża. Zmywarki marki Bosch z systemem **AquaStop** objęte są specjalną dożywotnią gwarancją producenta\* obejmującą likwidację szkód spowodowanych ewentualnym wyciekem wody z urządzenia.





### System hydrauliczny ActiveWater

System hydrauliczny **ActiveWater** ma na celu polepszenie wydajności zmywarki. Na skuteczność systemu ma wpływ kilka czynników: przyspieszone grzania wody, jej ukierunkowana dystrybucja, nowy sposób filtrowania oraz zwiększona moc pompowania. Modyfikacja obiegu wody pozwoliła znacząco obniżyć zużycie wody i energii, przyczyniając się tym samym do ochrony środowiska.



### Wymiennik ciepła dla higieny suszenia

Dzięki niemu naczynia suszone są w bardzo higienicznych warunkach. Wymiennik pozwala też wykorzystywać ogrzaną wodę do kolejnych etapów zmywania, oszczędzając znaczną ilość energii.

### Technika naprzemiennego mycia

Technika naprzemiennego mycia oraz falisty kształt ramion spryskujących mają duży wpływ na efekt zmywania. Strumienie wody spryskują naczynia bardzo precyzyjnie – na przemian w górnym i dolnym koszu. Przedłuża to działanie środka myjącego oraz oszczędza do 20% wody.



### Czujnik AquaSensor

Zmywarki Bosch mają pełną kontrolę nad całym procesem zmywania. Specjalny czujnik **AquaSensor** wielokrotnie podczas jednego mycia bada stopień zabrudzenia wody i kontroluje jej zużycie. Dzięki temu Twoje naczynia zawsze będą czyste, a urządzenie nie zużyje ani kropli wody więcej niż to konieczne.



### Sensor załadunku

Zmywarki Bosch nastawione są na optymalizację zmywania, dlatego wyposażone zostały w czujniki mierzące minimalną, niezbędną ilość wody w urządzeniu. Niezależnie od wielkości załadunku, poziom wody w zmywarce będzie zawsze optymalny.



### System DuoPower™ – patent na dokładne mycie\*

Rozbudowany system zraszania **DuoPower™** w górnym koszu optymalizuje cyrkulację wody dla osiągnięcia idealnych rezultatów zmywania. Dzięki nim, woda dociera do każdego zakamarka komory, nie pomijając żadnego naczynia. Dwa górne ramiona zraszające w połączeniu z dolnym gwarantują perfekcyjnie lśniące mycie, a polepszona cyrkulacja wody zapewnia też ochronę delikatnego szkła i porcelany\*.



### Asystent Dozowania

Służy do optymalizacji działania tabletek do mycia naczyń. Tabletka spada prosto do specjalnego pojemnika w górnym koszu, w którym następuje jej stopniowe, kontrolowane rozpuszczenie. Prawidłowo wymieszany z wodą detergent działa na naczynia z większą siłą, gwarantując perfekcyjny efekt zmywania każdego załadunku.

## 10 lat gwarancji

na zabezpieczenie wnętrza zmywarki przed przerdzeniem.



Szczegółowe zasady rejestracji oraz gwarancji dostępne na stronie [www.bosch-home.pl/10latgwarancji](http://www.bosch-home.pl/10latgwarancji)



### Spokój na lata

Dzięki wdrożeniu innowacyjnych rozwiązań zapobiegających przerdzeniu wnętrza, możemy podarować użytkownikom wiele lat spokoju. Warunkiem uzyskania dodatkowej, 10-letniej gwarancji jest rejestracja zmywarki online na [www.bosch-home.pl](http://www.bosch-home.pl)

\* System dostępny w zmywarkach 45 cm.

# Łatwość i wygoda użytkowania.



## Zdalnie sterowane zmywanie z kompletem informacji

Są ważniejsze rzeczy w życiu niż mycie naczyń. Wystarczy włączyć **Home Connect** i przejść do **EasyStart**, żeby wybrać najodpowiedniejszy program dla określonego załadunku. Twoja zmywarka, jeśli to konieczne, może wysyłać Ci informacje o przebiegu programu. Dzięki zdalnej kontroli możesz poświęcić swój czas na bardziej istotne działania.



## Touchpoints – elastyczność widoczna na pierwszy rzut oka

We wszystkich koszach **VarioFlex Pro** oraz niektórych koszach **VarioFlex** ruchome elementy zostały oznakowane czerwonymi punktami **Touchpoints**, dzięki czemu użytkownik od razu dostrzeże, które miejsca podlegają regulacji. Wykorzystując składane stelaże oraz zmieniając wysokość górnego kosza, szybko znajdziesz optymalny sposób na rozmieszczenie naczyń i najlepiej wykorzystasz przestrzeń całej komory.



## Dodatkowy poziom załadunku



W zmywarkach marki Bosch wykorzystasz optymalnie całe wnętrze dzięki wprowadzeniu  **dodatkowego poziomu załadunku**. Każdy z wariantów szuflady: **Vario3** lub **Vario3 Pro** z powodzeniem zastąpi kosz na sztućce, a w zmywarce o standardowych wymiarach zmieścisz teraz do 14 kompletów naczyń. Trzeci poziom załadunku nadaje się też do mycia filiżanek oraz wszelkich akcesoriów kuchennych. Dodatkowo w szufladzie **Vario3 Pro** czerwonym kolorem oznakowano wszystkie ruchome elementy: składane uchwyty i boki o regulowanej wysokości. W ten sposób z łatwością ułożysz w niej jeszcze więcej sztućców i drobnych naczyń.

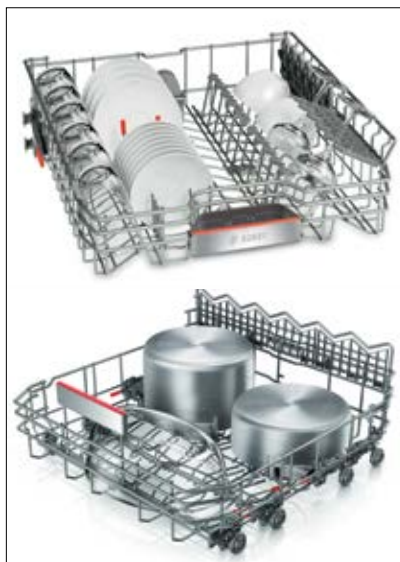

### Kosze VarioFlex Pro – komfort i elastyczność załadunku

Zmywarki pełnowymiarowe z koszami **VarioFlex Pro** zapewniają jeszcze większą elastyczność załadunku. Dzięki 8 składanym elementom w dolnym koszu oraz 6 w górnym, bez trudu przystosujesz przestrzeń do konkretnych potrzeb. Dodatkowym udogodnieniem jest dwurzędowy system uchwytów służący bezpiecznemu ustabilizowaniu 12 wysokich kieliszków. Złożenie wszystkich ruchomych elementów w obu koszach sprzyja wygodnemu rozmieszczeniu i skutecznemu myciu garnków, waz czy patelni.

Również mniejsze modele zmywarek o szerokości 45 cm wyposażone są w kosze **VarioFlex Pro**. W tym przypadku w dolnym koszu mamy do dyspozycji 4, a w górnym 3 składane elementy. Zadbano też o bezpieczne mycie szkła, umieszczając w dolnym koszu dwa rzędy uchwytów na 8 kieliszków.



### Łatwa regulacja góra-dół z 3-stopniowym systemem RackMatic

Nowy system regulacji położenia górnego kosza, 3-stopniowy **RackMatic** służy dopasowaniu wnętrza do aktualnych potrzeb. System pozwala ustawić kosz w 3 pozycjach, a wybrane ustawienie można łatwo zmienić, nawet gdy jest on pełen.



### TimeLight i InfoLight: pełen komfort informacji

Zmywarki Bosch z funkcją **TimeLight** wyświetlają na podłodze informacje o wybranym programie, aktualnym stanie zmywania oraz czasie do końca cyklu.



W innej grupie urządzeń dostępna jest funkcja **InfoLight**, która za pomocą czerwonej wiązki światła, wyświetlanej na podłodze, sygnalizuje aktywność zmywarki. Po zakończeniu programu światło gaśnie.



### DoorAssist\* – innowacyjny system otwierania drzwi

Pozwala na zainstalowanie frontów meblowych bez uchwytu. Zmywarkę można teraz łatwo i wygodnie otworzyć poprzez delikatne naciśnięcie frontu. Impuls aktywuje zwolnienie zatrzasku i drzwi uchylają się łagodnie i cicho. Zabudowa bezuchwytowa, coraz bardziej popularna, otwiera nowe możliwości przy aranżacji, sprzyjając bezproblemowemu wpasowaniu urządzenia w koncepcję zabudowy kuchni.



### EmotionLight™ – Iśniąca czystość w nowym świetle

Światło odgrywa coraz ważniejszą rolę przy aranżacji wnętrza kuchni. Dlatego we wnętrzach niektórych zmywarek wbudowane zostały diody emitujące łagodne, białe światło. Aktywują się automatycznie, przy otwieraniu urządzenia i eksponują Iśniącą czystością naczyń.

### Zabezpieczenie przed dziećmi

Bosch pomyślał także o bezpieczeństwie dzieci. Specjalne systemy zabezpieczające blokują możliwość zmiany wybranego programu, a także uniemożliwiają otwarcie drzwi podczas pracy zmywarki.

\* System dostępny w wybranych modelach.

# Programy i funkcje na wszelkie potrzeby.



## Nowy program MachineCare

Stosowanie bezfosforanowych środków myjących oraz częste korzystanie z programów krótkich i niższych temperatur sprzyja szybszemu gromadzeniu się osadów z tłuszczu i wapnia, obniżających jakość mycia. Aby temu zapobiec, wprowadziliśmy program **MachineCare**, służący cyklicznemu czyszczeniu zmywarki. Teraz, po naciśnięciu jednego przycisku, zmywarka będzie jak nowa! Wystarczy opróżnić komorę, dodać specjalny detergent i uruchomić program, a po zaledwie 90 minutach wnętrze zostanie uwolnione od wszelkich zanieczyszczeń. Migający sygnał optyczny przypomni o konieczności stosowania nowego programu – dla przedłużenia bezusterkowego i wydajnego działania zmywarki.





### Zmywaj do 3 razy szybciej z VarioSpeed i VarioSpeed Plus.

W nowych czasach liczy się tempo i efektywność, stąd pomysł na nowe funkcje redukujące czas trwania cyklu. Funkcję **VarioSpeed** i **VarioSpeed Plus** można dołączyć do każdego programu.\*, Funkcja **VarioSpeed** przyspiesza dwukrotnie jego przebieg. Natomiast **VarioSpeed Plus** pozwala skrócić czas mycia nawet **do 66%**.

Dzięki temu naczynia będą czyste 3 razy szybciej – z zachowaniem doskonałego efektu! Wystarczy wcisnąć jeden przycisk.



### Strefa Intensywna – sposób na mieszany załadunek

W nowych zmywarkach Bosch działa automatyka usprawniająca proces mycia. Dzięki niej w jednym cyklu możemy teraz myć naczynia o różnych potrzebach, np. mocno zabrudzone garnki i patelnie w dolnym koszu, a szkło i porcelanę w górnym. Uruchomienie funkcji sprawia, że dolna część zmywarki staje się strefą intensywnego mycia (z ciśnieniem wody podwyższonym o 20%), a w tym samym czasie zawartość górnego kosza traktowana jest odpowiednio delikatnie.



### Funkcja Higiena Plus

Zmywarki marki Bosch oferują najwyższą higienę zmywania, z gwarancją wyeliminowania wszelkich bakterii. Funkcja

**Higiena Plus** z podwyższoną temperaturą zapewnia naczyniom nie tylko blask, ale i sterylną czystość. Można ją dołączyć jako opcję do każdego dłuższego programu zmywania.

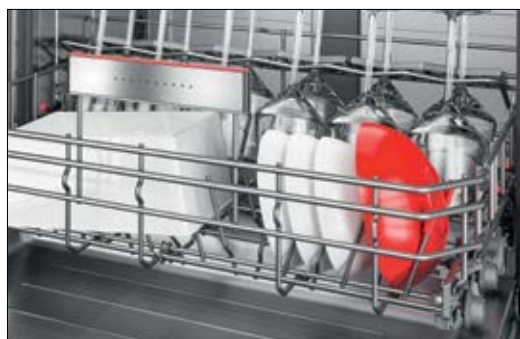

### Funkcja Suszenie Extra

W nowych modelach **PerfectDry** można skorzystać z funkcji **Suszenie Extra**, zwiększającej moc suszenia. Przy użyciu tej

opcji Twoje plastikowe naczynia będą nie tylko perfekcyjnie czyste, ale też idealnie suche i gotowe do wyjęcia natychmiast po zakończeniu programu, bez konieczności ręcznego wycierania – przez cały okres użytkowania zmywarki.



### Funkcja HalfLoad, czyli pół załadunku

Dzięki tej funkcji nie musisz czekać na pełny załadunek zmywarki. Teraz możesz umyć nawet niewielką ilość naczyń bez obawy o marnowanie zasobów. Cykl zmywania zostanie dopasowany do zmniejszonego załadunku – przy znacznej oszczędności wody i energii.

\* W zależności od modelu.  
Pokazane w katalogu zdjęcia urządzeń są poglądowe.

# Dostosuj program do okoliczności.

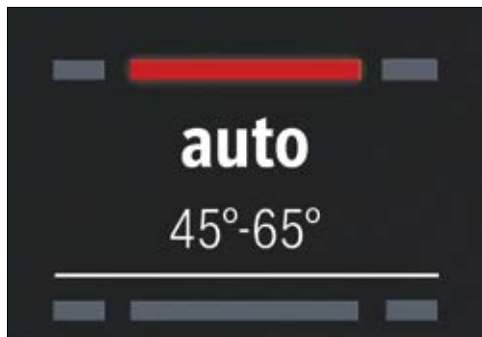

## Program automatyczny auto 45-65°C

Program auto 45-65°C dba o jak najbardziej ekonomiczną eksploatację zmywarki z gwarancją świetnych efektów mycia. Na podstawie kontroli sensorowej program automatycznie dostosowuje parametry cyklu pracy do faktycznych potrzeb.



## Program Godzinny 65°C

W tym programie czas trwania cyklu wynosi tylko godzinę, ale rezultaty mycia i suszenia nie odbiegają od standardów, gwarantowanych przez markę Bosch. Program stworzony został z myślą o zmywaniu talerzy i sztućców po codziennych domowych posiłkach, a szybkie tempo sprzyja oszczędności czasu i energii.



## Program Szkoło 40°C

Cienkie szkło wymaga szczególnej troski. W specjalnym programie **Szkło 40°C** usuniesz zanieczyszczenia w niskich temperaturach – wyjątkowo ostrożnie, lecz dokładnie. W ten sposób kieliszki zyskają blask i nieskazitelną przejrzystość, zachowując dobrą kondycję o wiele dłużej.



## TurboSpeed 20 min – rekordowa szybkość

Zmywarki\* oferują program, który myje naczynia w rekordowym tempie. Dzięki wstępnemu podgrzaniu wody i komory zmywania, naczynia są idealnie czyste i gotowe do użycia już po 20 minutach. Podgrzana zmywarka jest gotowa na następny cykl. Możesz ją ponownie nastawić na kolejne mycie w programie **TurboSpeed 20 min**.



## Program Skrócony 45°C

Gwarantuje najlepszy efekt zmywania w klasie A (przy 6 kompletach naczyń) w czasie krótszym niż 30 minut. Taki sposób mycia sprawdza się podczas przyjęć i spotkań ze znajomymi.



## Program Cichy 50°C

Program **Cichy 50°C** pozwala umyć naczynia przy minimalnej emisji hałasu, bez zakłócania spokojnej atmosfery domu. Obniża on głośność pracy urządzenia co najmniej 1,5 raza w stosunku do głośności programu referencyjnego Eco 50°C. Jest to szczególnie cenne w nocy oraz w domach z kuchnią połączoną z salonem.



# Która z naszych zmywarek najlepiej spełnia Twoje potrzeby?

Dla ułatwienia decyzji o zakupie, podzieliliśmy nasze urządzenia na cztery linie: Serie | **8**, **6**, **4** i **2**. Każda z serii charakteryzuje się istotnymi funkcjami, dopasowanymi do konkretnych potrzeb. Wybierz model, który najlepiej spełni Twoje oczekiwania.



## Serie | 8

Z pewnością lubisz perfekcyjne połączenie formy i funkcji. Te zmywarki nie tylko idealnie komponują się w zabudowę kuchni, ale są również niezwykle proste w obsłudze. Zmywarki **PerfectDry** z technologią **Zeolith®** wysuszą wszystko, nawet naczynia z tworzyw sztucznych, które zwykle wymagały dodatkowego wycierania. Sprostają też wysokim wymaganiom rezultatów mycia – zwłaszcza Twojego pięknego kompletu stołowego i lśniącego szkła dla gości. Dzięki elastycznej regulacji elementów koszy **VarioFlex Pro**, wygodnie i łatwo rozłokujesz każdy rodzaj załadunku. Na frontowym panelu obsługi z wyraźnym **wyświetlaczem TFT**, bez problemu wybierzesz właściwy program i odczytasz istotne dane: czas trwania cyklu, stopień zużycia i napełnienia. Nasze zmywarki można programować bezpośrednio lub zdalnie\* – dzięki aplikacji **Home Connect**, która pozwala na aktywację urządzenia i zarządzanie procesem mycia nawet wtedy, gdy jesteś poza domem. Serie | 8 to elegancki i najprostszy sposób na osiągnięcie idealnych efektów zmywania.

## Serie | 6

Nowocześni, świadomi użytkownicy mają zwykle wysokie wymagania wobec sprzętu domowego. Szukają inteligentnych rozwiązań i zwracają szczególną uwagę na niskie zużycie wody i energii. W zmywarkach, poza przyjaznymi dla środowiska rozwiązaniami, cenią też funkcjonalność, trwałość i komfort obsługi. Modele z Serie | 6 doskonale spełniają te wymagania. Oferują wyjątkowo łatwy załadunek naczyń, dzięki praktycznym koszom **VarioFlex** z elastyczną regulacją. Poza czasem pozostałym do zakończenia programu, wyświetlacz wskaże też brak soli lub płynu nabtyszczającego.

## Serie | 4

Życzysz sobie zmywarki najwyższej jakości, w której zmieści się więcej niż w innych? Modele z Serie | 4 oferują niezwykłą łatwość załadunku i są prawdziwymi ekspertami od mistrzowskiego wykorzystania przestrzeni, dzięki koszom z regulowaną wysokością. Czytelny wyświetlacz informuje o czasie pozostałym do ukończenia programu oraz o potrzebie uzupełnienia soli lub płynu nabtyszczającego. Z naszymi zmywarkami praca w kuchni staje się o wiele lżejsza, a Ty zyskujesz więcej wolnego czasu.

## Serie | 2

Szukasz niezawodnego sprzętu dobrej jakości, biorąc przede wszystkim pod uwagę funkcjonalność oraz stosunek jakości do ceny? Zmywarki z Serie | 2 spełniają te oczekiwania z nawiązką. Dodatkowo, dzięki systemowi **AquaStop**, gwarantują 100% ochronę przed ewentualnymi szkodami wyrządzonymi przez wodę. Przez cały czas eksploatacji urządzenia.

\*W zależności od modelu.

# Zmywarki – przegląd funkcji.

Symbol produktu	Linia	Klasa efektywności energetycznej*	Zużycie wody [l]	Poziom hałasu w db [A] re 1 pW	Technologia							Kosze				
					Suszenie Zeolith®	Door Assist	EmotionLight™	TimeLight/ InfoLight	Wyswietlacz	Asystent Dozowania	AquaStop/AquaSensor	Blokada urządzenia elektroniczna/mechaniczna	Kosze VarioFlex Pro/ VarioFlex/Vario	Szuflady 3- poziom załadunku Vario3 Pro/Vario3	Rackmatic – regulacja wysokości górnego kosza	Składane elementy w koszu górnym/dolnym

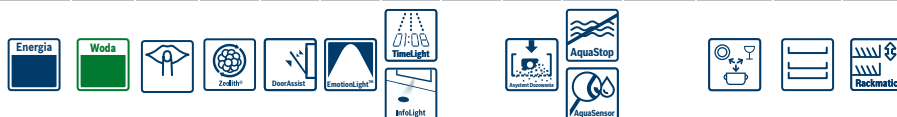

## Zmywarki o szerokości 60 cm w pełni zintegrowane

SBV 68MD02E	Serie   6	A++	9,5	42	-	●	-	●/-	●	●	●/●	-/-	●/-	●	2/4	2/2
SMV 88TX36E	Serie   8	A+++	7,5	42	●	-	●	●/-	●	●	●/●	-/●	●/-	●	6/8	2/2
SMV 68TX03E	Serie   6	A++	9,5	41	-	-	-	●/-	●	●	●/●	-/-	●/-	●	6/8	2/2
SMV 68MX03E	Serie   6	A+++	9,5	44	●	-	-	●/-	●	●	●/●	-/-	●/-	●	2/4	2/2
SMV 68TX04E	Serie   6	A++	6,5	42	-	-	-	●/-	●	●	●/●	-/-	●/-	●	6/8	2/2
SMV 46MX05E	Serie   6	A++	6,5	44	-	-	-	-/●	●	●	●/●	-/-	-/●	●	2/4	2/2
SMV 46IX02E	Serie   4	A++	9,5	44	-	-	-	-/●	●	●	●/●	-/-	-/●	●	2/4	2/0
SMV 46MX04E	Serie   4	A++	9,5	41	-	-	-	-/●	●	●	●/●	-/-	-/●	●	2/4	2/2
SMV 46IX14E	Serie   4	A+++	9,5	44	-	-	-	-/●	●	●	●/●	-/-	-/●	●	2/4	2/2
SMV 46CX03E	Serie   4	A++	9,5	46	-	-	-	-/●	●	●	●/●	-/●	-/●	-	0/2	2/0
SMV 25CX03E	Serie   2	A+	12	48	-	-	-	-/●	-	●	●/●	-/-	-/●	-	0/2	2/0
SMV 46KX00E	Serie   4	A++	7,5	46	-	-	-	-/●	●	●	●/●	-/-	-/●	●	2/4	2/0
SMV 45GX03E	Serie   4	A+	11,7	48	-	-	-	-/●	●	●	●/●	-/-	-/●	●	2/4	2/0
SMV 25AX00E	Serie   2	A+	11,7	48	-	-	-	-/●	-	●	●/●	-/-	-/●	-	0/2	2/0
SMV 24AX02E	Serie   2	A+	11,7	50	-	-	-	-/●	-	●	●/-	-/-	zwykle	-	0/0	2/0

## Zmywarki o szerokości 60 cm z panelem

SMI 88TS36E	Serie   8	A+++	7,5	42	●	-	●	-/-	●	●	●/●	-/●	●/-	●	6/8	2/2
SMI 68MS07E	Serie   6	A++	6,5	42	-	-	-	-/-	●	●	●/●	●/-	-/●	●	2/4	2/0
SMI 68IS00E	Serie   6	A+++	9,5	44	-	-	-	-/-	●	●	●/●	●/-	-/●	●	2/4	2/0
SMI 46KS00E	Serie   4	A++	7,5	46	-	-	-	-/-	●	●	●/●	●/-	-/●	●	2/4	2/0
SMI 46AW04E	Serie   4	A++	9,5	44	-	-	-	-/-	●	●	●/●	●/-	-/●	-	0/2	2/0
SMI 46IS00E	Serie   4	A++	9,5	46	-	-	-	-/-	●	●	●/●	●/-	-/●	●	2/4	2/0
SMI 46KS01E	Serie   4	A++	9,5	46	-	-	-	-/-	●	●	●/●	●/-	-/●	●	2/4	2/0
SMI 25AS02E	Serie   2	A++	9,5	46	-	-	-	-/-	●	●	●/●	-/-	-/●	-	0/2	2/0
SMI 50D35EU	Serie   2	A+	11,7	48	-	-	-	-/-	-	●	●/●	-/-	-/●	-	0/2	2/0
SMI 24AS00E	Serie   2	A+	11,7	52	-	-	-	-/-	-	●	●/-	-/-	zwykle	-	0/0	2/0

\*Klasa efektywności energetycznej w skali od A+++ do D.

# Zmywarki – przegląd funkcji.

Funkcje dodatkowe						Programy													
HomeConnect	Suszenie Extra	Higiena Plus	Strefa Intensywna	VarioSpeed	HalfLoad	Garnki 70°C	Godzinny 65°C	Normalny 65°C	Przyspieszony 60°C	TurboSpeed 20m 60°C	Auto 45-65°C	Eco 50°C	Cichy 50°C	Skrócony 45°C	Szkło 40°C	Delikatny 40°C	Mycie wstępne	MachineCare	Strona



-	•	•	•	Plus	-	•	•	-	-	-	•	•	•	•	•	-	•	•	190
•	•	•	•	Plus	-	•	-	-	•	-	•	•	•	•	•	-	•	•	191
-	•	•	•	Plus	-	•	•	-	-	-	•	•	•	•	•	-	•	•	191
-	•	•	•	Plus	-	•	-	-	•	-	•	•	•	•	•	-	•	•	192
-	•	•	•	Plus	-	•	•	-	-	-	•	•	•	•	•	-	•	•	192
-	•	•	•	-	-	•	•	-	-	-	•	•	•	-	•	-	-	•	193
-	-	•	-	Plus	-	•	•	-	-	-	•	•	-	-	•	-	•	•	193
-	•	•	-	Plus	-	•	•	-	-	-	•	•	•	-	•	-	-	•	194
-	•	•	-	Plus	-	•	•	-	-	-	•	•	•	-	•	-	-	•	194
-	•	•	•	-	-	•	•	-	-	-	•	•	•	-	•	-	-	•	195
-	•	-	-	•	-	•	-	-	-	-	•	•	•	-	•	-	-	-	195
-	•	-	-	Plus	-	•	•	-	-	•	•	•	-	-	•	-	-	•	196
-	•	•	•	-	-	•	•	-	-	-	•	•	-	-	•	-	-	-	196
-	-	-	-	•	-	•	•	-	-	-	•	•	-	-	-	-	•	-	197
-	•	-	-	•	-	•	-	•	-	-	-	•	-	-	•	-	-	-	197

•	•	•	•	Plus	-	•	-	-	•	-	•	•	•	•	•	-	•	•	198
-	•	•	•	Plus	-	•	•	-	-	-	•	•	•	•	•	-	•	•	198
-	•	•	•	Plus	-	•	•	-	-	-	•	•	•	•	•	-	•	•	199
-	•	-	-	Plus	-	•	•	-	-	•	•	•	-	-	•	-	-	•	199
-	•	•	-	Plus	-	•	•	-	-	-	•	•	•	-	•	-	-	•	200
-	•	-	-	Plus	-	•	•	-	-	-	•	•	•	-	•	-	-	•	200
-	•	•	-	Plus	-	•	•	-	-	-	•	•	-	-	•	-	•	•	201
-	•	-	-	Plus	-	•	•	-	-	-	•	•	-	-	•	-	-	-	201
-	-	-	-	-	•	•	-	•	-	-	-	•	-	•	-	-	•	-	202
-	-	-	-	-	-	•	•	-	-	-	-	•	-	-	-	-	•	-	202

# Zmywarki – przegląd funkcji.

					Technologia							Kosze				
Linia	Klasa efektywności energetycznej*	Zużycie wody [l]	Poziom hałasu w db [A] re 1 pW	Suszenie Zeolith®	Door Assist	EmotionLight™	TimeLight/ InfoLight	Wyświetlacz	Asystent Dozowania	AquaStop/AquaSensor	Blokada urządzenia elektroniczna/mechaniczna	Kosze VarioFlex Pro/ VarioFlex/Vario	Szufłady 3-pozycyjne załadunku Vario3 Pro/Vario3	Rackmatic – regulacja wysokości górnego kosza	Składane elementy w koszu górnym/dolnym	Półki na filiżanki w koszu górnym/dolnym

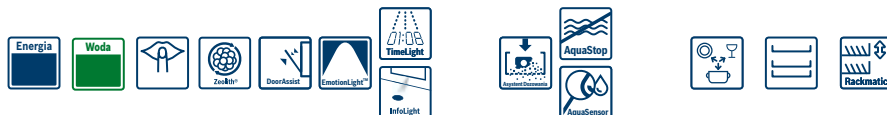

## Zmywarki o szerokości 45 cm w pełni zintegrowane

SPV 66TX01E	Serie   6	A+++	9,5	43	●	-	●	●/-	●	●	●/●	-/-	●/-/-	●/-	●	3/4	1/1
SPV 66TX00E	Serie   6	A++	9,5	44	-	-	●	●/-	●	●	●/●	-/-	●/-/-	●/-	●	3/4	1/1
SPV 46MX02E	Serie   4	A+	9,5	44	-	-	-	●/-	●	●	●/●	-/●	-/●/-	-/●	●	2/2	1/0
SPV 46MX00E	Serie   4	A+	9,5	46	-	-	-	-/●	●	●	●/●	-/●	-/●/-	-/●	●	2/2	1/0
SPV 46IX03E	Serie   4	A+	6,5	45	-	-	-	-/●	●	●	●/●	-/-	-/●/-	-/-	●	2/2	2/0
SPV 46IX00E	Serie   4	A+	8,5	46	-	-	-	-/●	●	●	●/●	-/●	-/●/-	-/-	●	2/2	2/0
SPV 44IX00E	Serie   4	A+	8,5	48	-	-	-	-/●	●	●	●/●	-/●	-/●/-	-/-	●	2/2	2/0
SPV 44CX00E	Serie   4	A+	8,5	48	-	-	-	-/●	●	●	●/●	-/●	-/-/●	-/-	-	0/2	2/0
SPV 25CX00E	Serie   2	A+	8,5	48	-	-	-	-/●	-	●	●/●	-/-	-/-/●	-/-	-	0/2	2/0
SPV 24CX00E	Serie   2	A+	8,5	48	-	-	-	-/●	-	●	●/●	-/-	zwykle	-/-	-	0/0	2/0

## Zmywarki o szerokości 45 cm z panelem

SPI 66TS01E	Serie   6	A+++	9,5	43	●	-	●	-/-	●	●	●/●	●/-	●/-/-	●/-	●	3/4	1/1
SPI 66TS00E	Serie   6	A++	9,5	44	-	-	●	-/-	●	●	●/●	●/-	●/-/-	●/-	●	3/4	1/1
SPI 46MS01E	Serie   4	A+	9,5	44	-	-	-	-/-	●	●	●/●	●/-	-/●/-	-/●	●	2/2	1/0
SPI 46IS01E	Serie   4	A+	8,5	44	-	-	-	-/-	●	●	●/●	●/-	-/●/-	-/-	●	2/2	2/0
SPI 25CS03E	Serie   2	A+	8,5	46	-	-	-	-/-	●	●	●/●	-/-	-/-/●	-/-	-	0/2	2/0
SPI 25CS00E	Serie   2	A+	8,5	48	-	-	-	-/-	-	●	●/●	-/-	-/-/●	-/-	-	0/2	2/0

## Zmywarki modułowe

SCE 52M65EU	Serie   6	A+	9	47	-	-	-	-/-	●	-	●/●	●/-	zwykle	-/-	-	-/4	-/2
SKE 52M65EU	Serie   6	A+	8	47	-	-	-	-/-	●	-	●/●	●/-	zwykle	-/-	-	-/4	-/4

\* Klasa efektywności energetycznej w skali od A+++ do D.

# Zmywarki – przegląd funkcji.

Funkcje dodatkowe					Programy												
Suszenie Extra	Higiena Plus	Strefa Intensywna	VarioSpeed	HalfLoad	Garnki 70°C	Godzinny 65°C	Normalny 65°C	Przyspieszony 60°C	TurboSpeed 20m 60°C	Auto 45-65°C	Eco 50°C	Cichy 50°C	Skrócony 45°C	Szklko 40°C	Delikatny 40°C	MachineCare	Strona



•	•	-	Plus	-	•	-	-	•	-	•	•	•	-	•	-	•	203
•	•	-	Plus	-	•	•	-	-	-	•	•	•	-	•	-	•	203
•	•	-	Plus	-	•	•	-	-	-	•	•	•	-	•	-	•	204
•	•	-	Plus	-	•	•	-	-	-	•	•	•	-	•	-	•	204
•	•	-	Plus	-	•	•	-	-	-	•	•	•	-	•	-	•	205
•	•	-	Plus	-	•	•	-	-	-	•	•	•	-	•	-	•	205
•	-	-	Plus	-	•	-	-	-	-	•	•	•	-	-	-	•	206
•	-	-	Plus	-	•	-	-	-	-	•	•	•	-	-	-	•	206
•	-	-	-	-	•	•	-	-	-	•	•	•	-	-	-	-	207
-	-	-	-	-	•	•	-	-	-	-	•	-	-	•	-	-	207

•	•	-	Plus	-	•	-	-	•	-	•	•	•	-	•	-	•	208
•	•	-	Plus	-	•	•	-	-	-	•	•	•	-	•	-	•	208
•	•	-	Plus	-	•	•	-	-	-	•	•	•	-	•	-	•	209
•	•	-	Plus	-	•	•	-	-	-	•	•	•	-	•	-	•	209
•	-	-	Plus	-	•	•	-	-	-	•	•	-	-	•	-	-	210
•	-	-	-	-	•	•	-	-	-	•	•	•	-	-	-	-	210

-	•	-	Plus	-	•	-	-	-	-	•	•	-	•	-	•	-	211
-	•	-	Plus	-	•	-	-	-	-	•	•	-	•	-	•	-	211

# Zmywarka XXL



## SB V 68MD02E

Serie | 6, Super Silence



### Parametry techniczne

- Pojemność: **14 kompletów** naczyń
- Zużycie energii: 266 kW/rok\*\*
- Zużycie wody: 2660 l/rok\*\*
- Zużycie w programie Eco 50°C: energii – 0,93 kWh, wody – 9,5 l
- Poziom hałasu: 42 dB (re 1 pW)

### Programy i funkcje

- 8 programów: Garnki 70°C, Godzinny 65°C, Auto 45-65°C, Eco 50°C, Cichy 50°C, Skrócony 45°C, Szkło 40°C, Mycie wstępne
- 4 funkcje dodatkowe: **Suszenie Extra**, **Higiena Plus**, **Strefa Intensywna**, **VarioSpeed Plus**
- 5 temperatur
- Program **MachineCare**

### Automatyka

- **Door Assist** – innowacyjny system otwierania drzwi
- System hydrauliczny **ActiveWater**
- **Asystent Dozowania**
- **AquaSensor**
- Sensor załadunku
- Silnik **EcoSilence Drive™**
- Wymiennik ciepła
- Technika naprzemiennego mycia
- Elektroniczna regeneracja
- Innowacyjny 3-częściowy system samoczyszczących filtrów
- **AquaStop** z gwarancją na cały czas użytkowania produktu
- **EasyLock**
- **TimeLight**

### Wnętrze

- System koszy **VarioFlex**
- Kosze w kolorze srebrno-czerwonym
- Szufłada **Vario3**
- 3-poziomowy **Rackmatic**
- Składane półki w górnym/dolnym koszu: 2 / 4
- Półki na filiżanki w górnym/dolnym koszu: 2 / 2

### Panel sterujący

- Panel **Piezo TouchControl**, metalic
- Wyświetlacz z informacją o czasie pozostałym do końca programu
- Sygnał akustyczny końca programu
- Wskaźnik w kolorze czerwonym
- Programowanie czasu startu: 1-24 h
- Wskaźnik braku soli i nabłyszczacza

**Wyposażenie dodatkowe:** na stronach 212-213

**Wymiary urządzenia (WxSxG):** 865-925 x 598 x 550 mm

**Rysunek montażowy:** na stronie [www.bosch-home.pl](http://www.bosch-home.pl)



\* Klasa efektywności energetycznej w skali od A+++ do D.

\*\*Dotyczy 280 cykli zmywania w programie Eco 50°C, przy podłączeniu do zimnej wody. Zużycie energii uwzględnia funkcję stand-by. Pokazane w katalogu zdjęcia urządzeń są poglądowe.

# Zmywarki w pełni zintegrowane



**SMV 88TX36E**  
Serie | 8, PerfectDry



## Parametry techniczne

- Pojemność: **13 kompletów** naczyń
- Zużycie energii: 211 kW/rok\*\*
- Zużycie wody: 2100 l/rok\*\*
- Zużycie w programie Eco 50°C: energii – 0,73 kWh, wody – 7,5 l
- Poziom hałas: 42 dB (re 1 pW)

## Programy i funkcje

- 8 programów: Garnki 70°C, Auto 45-65°C, Przyspieszony 60°C, Eco 50°C, Cichy 50°C, Skrócony 45°C, Szkoło 40°C, Mycie wstępne
- 5 funkcji dodatkowych: **Home Connect, Suszenie Extra, Higiena Plus, Strefa Intensywna, VarioSpeed Plus**
- 6 temperatur
- Program **MachineCare**

## Automatyka

- **Home Connect**: zdalny monitoring i kontrola
- System hydrauliczny **ActiveWater**
- Suszenie **Zeolith®**
- **Asystent Dozowania**
- **AquaSensor**
- Sensor załadunku
- Silnik **EcoSilence Drive™**
- Wymiennik ciepła
- Technika naprzemiennego mycia
- Elektroniczna regeneracja
- Innowacyjny 3-częściowy system samoczyszczących filtrów
- **AquaStop** z gwarancją na cały czas użytkowania produktu
- **EasyLock**
- **TimeLight**

## Wnętrze

- System koszy **VarioFlex Pro**
- Kosze w kolorze srebrno-czerwonym
- Szuflada **Vario3 Pro**
- 3-poziomowy **RackMatic**
- Składane półki w górnym/dolnym koszu: 6 / 8
- Półki na filiżanki w górnym/dolnym koszu: 2 / 2
- Specjalne uchwyty na kieliszki w dolnym koszu
- **EmotionLight™**
- **GlassSecure Tray** – stojak na kieliszki

## Panel sterujący

- Panel **Piezo TouchControl**, czarny
- **Wyświetlacz TFT**
- Zegar czasu rzeczywistego
- Sygnał akustyczny końca programu
- Wskaźnik w kolorze czerwonym
- Programowanie czasu startu: 1-24 h
- Wskaźnik braku soli i nabłyszczacza
- Mechaniczne zabezpieczenie przed otwarciem przez dzieci

**Wyposażenie dodatkowe:** na stronach 212-213

**Wymiary urządzenia (WxSxG):** 815-875 x 598 x 550 mm

**Rysunek montażowy:** na stronie www.bosch-home.pl

**SMV 68TX03E**  
Serie | 6, Super Silence Plus



## Parametry techniczne

- Pojemność: **14 kompletów** naczyń
- Zużycie energii: 266 kW/rok\*\*
- Zużycie wody: 2660 l/rok\*\*
- Zużycie w programie Eco 50°C: energii – 0,93 kWh, wody – 9,5 l
- Poziom hałas: 41 dB (re 1 pW)

## Programy i funkcje

- 8 programów: Garnki 70°C, Godzinny 65°C, Auto 45-65°C, Eco 50°C, Cichy 50°C, Skrócony 45°C, Szkoło 40°C, Mycie wstępne
- 4 funkcje dodatkowe: **Suszenie Extra, Higiena Plus, Strefa Intensywna, VarioSpeed Plus**
- 5 temperatur
- Program **MachineCare**

## Automatyka

- System hydrauliczny **ActiveWater**
- **Asystent Dozowania**
- **AquaSensor**
- Sensor załadunku
- Silnik **EcoSilence Drive™**
- Wymiennik ciepła
- Technika naprzemiennego mycia
- Elektroniczna regeneracja
- Innowacyjny 3-częściowy system samoczyszczących filtrów
- **AquaStop** z gwarancją na cały czas użytkowania produktu
- **EasyLock**
- **TimeLight**

## Wnętrze

- System koszy **VarioFlex Pro**
- Kosze w kolorze srebrno-czerwonym
- Szuflada **Vario3 Pro**
- 3-poziomowy **Rackmatic**
- Składane półki w górnym/dolnym koszu: 6 / 8
- Półki na filiżanki w górnym/dolnym koszu: 2 / 2
- Specjalne uchwyty na kieliszki w dolnym koszu

## Panel sterujący

- Panel **Piezo TouchControl**, metalic
- **Wyświetlacz TFT**
- Zegar czasu rzeczywistego
- Sygnał akustyczny końca programu
- Wskaźnik w kolorze czerwonym
- Programowanie czasu startu: 1-24 h
- Wskaźnik braku soli i nabłyszczacza

**Wyposażenie dodatkowe:** na stronach 212-213

**Wymiary urządzenia (WxSxG):** 815-875 x 598 x 550 mm

**Rysunek montażowy:** na stronie www.bosch-home.pl

\* Klasa efektywności energetycznej w skali od A+++ do D.

\*\*Dotyczy 280 cykli zmywania w programie Eco 50°C, przy podłączeniu do zimnej wody. Zużycie energii uwzględnia funkcję stand-by. Pokazane w katalogu zdjęcia urządzeń są poglądowe.

# Zmywarki w pełni zintegrowane



A+++ \*



A++ \*

## SMV 68MX03E Serie | 6, PerfectDry



### Parametry techniczne

- Pojemność: **14 kompletów** naczyń
- Zużycie energii: 237 kW/rok\*\*
- Zużycie wody: 2660 l/rok\*\*
- Zużycie w programie Eco 50°C: energii – 0,83 kWh, wody – 9,5 l
- Poziom hałas: 44 dB (re 1 pW)

### Programy i funkcje

- 8 programów: Garnki 70°C, Auto 45-65°C, Przyspieszony 60°C, Eco 50°C, Cichy 50°C, Skrócony 45°C, Szkło 40°C, Mycie wstępne
- 4 funkcje dodatkowe: **Suszenie Extra, Higiena Plus, Strefa Intensywna, VarioSpeed Plus**
- 6 temperatur
- Program **MachineCare**

### Automatyka

- System hydrauliczny **ActiveWater**
- Suszenie **Zeolith®**
- **Asystent Dozowania**
- **AquaSensor**
- Sensor załadunku
- Silnik **EcoSilence Drive™**
- Wymiennik ciepła
- Technika naprzemiennego mycia
- Elektroniczna regeneracja
- Innowacyjny 3-częściowy system samoczyszczących filtrów
- **AquaStop** z gwarancją na cały czas użytkowania produktu
- **EasyLock**
- **TimeLight**

### Wnętrze

- System koszy **VarioFlex**
- Kosze w kolorze srebrno-czerwonym
- Szuflada **Vario3**
- 3-poziomowy **Rackmatic**
- Składane półki w górnym/dolnym koszu: 2 / 4
- Półki na filiżanki w górnym/dolnym koszu: 2 / 2
- **Touchpoints**

### Panel sterujący

- Panel **Piezo TouchControl**, metalic
- Wyświetlacz z informacją o czasie pozostałym do końca programu
- Sygnał akustyczny końca programu
- Wskaźnik w kolorze czerwonym
- Programowanie czasu startu: 1-24 h
- Wskaźnik braku soli i nabłyszczacza

**Wyposażenie dodatkowe:** na stronach 212-213

**Wymiary urządzenia (WxSxG):** 815-875 x 598 x 550 mm

**Rysunek montażowy:** na stronie www.bosch-home.pl

## SMV 68TX04E Serie | 6, Super Silence

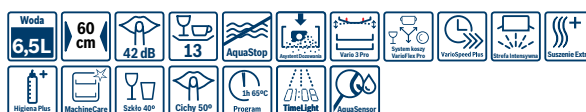

### Parametry techniczne

- Pojemność: **13 kompletów** naczyń
- Zużycie energii: 262 kW/rok\*\*
- Zużycie wody: 1820 l/rok\*\*
- Zużycie w programie Eco 50°C: energii – 0,92 kWh, wody – 6,5 l
- Poziom hałas: 42 dB (re 1 pW)

### Programy i funkcje

- 8 programów: Garnki 70°C, Godzinny 65°C, Auto 45-65°C, Eco 50°C, Cichy 50°C, Skrócony 45°C, Szkło 40°C, Mycie wstępne
- 4 funkcje dodatkowe: **Suszenie Extra, Higiena Plus, Strefa Intensywna, VarioSpeed Plus**
- 5 temperatur
- Program **MachineCare**

### Automatyka

- System hydrauliczny **ActiveWater**
- **Asystent Dozowania**
- **AquaSensor**
- Sensor załadunku
- Silnik **EcoSilence Drive™**
- Wymiennik ciepła
- Technika naprzemiennego mycia
- Elektroniczna regeneracja
- Innowacyjny 3-częściowy system samoczyszczących filtrów
- **AquaStop** z gwarancją na cały czas użytkowania produktu
- **EasyLock**
- **TimeLight**

### Wnętrze

- System koszy **VarioFlex Pro**
- Kosze w kolorze srebrno-czerwonym
- Szuflada **Vario3 Pro**
- 3-poziomowy **Rackmatic**
- Składane półki w górnym/dolnym koszu: 6 / 8
- Półki na filiżanki w górnym/dolnym koszu: 2 / 2
- Specjalne uchwyty na kieliszki w dolnym koszu

### Panel sterujący

- Panel **Piezo TouchControl**, metalic
- Wyświetlacz z informacją o czasie pozostałym do końca programu
- Sygnał akustyczny końca programu
- Wskaźnik w kolorze czerwonym
- Programowanie czasu startu: 1-24 h
- Wskaźnik braku soli i nabłyszczacza

**Wyposażenie dodatkowe:** na stronach 212-213

**Wymiary urządzenia (WxSxG):** 815-875 x 598 x 550 mm

**Rysunek montażowy:** na stronie www.bosch-home.pl

\* Klasa efektywności energetycznej w skali od A+++ do D.

\*\*Dotyczy 280 cykli zmywania w programie Eco 50°C, przy podłączeniu do zimnej wody. Zużycie energii uwzględnia funkcję stand-by. Pokazane w katalogu zdjęcia urządzeń są poglądowe.



# Zmywarki w pełni zintegrowane



A++ \*



A++ \*

Model biterniczny  
możliwość równoczesnego  
podłączenia do ciepłej  
i zimnej wody.

## SMV 46MX05E Serie | 4, Super Silence



### Parametry techniczne

- Pojemność: **13 kompletów** naczyń
- Zużycie energii: 262 kW/rok<sup>1</sup>
- Zużycie wody: 1820 l/rok<sup>\*\*</sup>
- Zużycie w programie Eco 50°C: energii – 0,92 kWh, wody – 6,5 l
- Poziom hałasu: 44 dB (re 1 pW)

### Programy i funkcje

- 6 programów: Garnki 70°C, Godzinny 65°C, Auto 45-65°C, Eco 50°C, Cichy 50°C, Szko 40°C
- 3 funkcje dodatkowe: **Suszenie Extra, Higiena Plus, Strefa Intensywna**
- 5 temperatur
- Program **MachineCare**

### Automatyka

- System hydrauliczny **ActiveWater**
- **Asystent Dozowania**
- **AquaSensor**
- Sensor załadunku
- Silnik **EcoSilence Drive™**
- Wymiennik ciepła
- Technika naprzemiennego mycia
- Elektroniczna regeneracja
- Innowacyjny 3-częściowy system samoczyszczących filtrów
- **AquaStop** z gwarancją na cały czas użytkowania produktu
- **EasyLock**
- **InfoLight**

### Wnętrze

- System koszy **VarioFlex**
- Kosze w kolorze srebrno-czerwonym
- Szuflada **Vario3**
- 3-poziomowy **Rackmatic**
- Składane półki w górnym/dolnym koszu: 2 / 4
- Półki na filiżanki w górnym/dolnym koszu: 2 / 2
- Specjalne uchwyty na kieliszki w dolnym koszu

### Panel sterujący

- Panel stalowy
- Wyświetlacz z informacją o czasie pozostałym do końca programu
- Sygnał akustyczny końca programu
- Wskaźnik w kolorze czerwonym
- Programowanie czasu startu: 1-24 h
- Wskaźnik braku soli i nabłyszczacza

**Wyposażenie dodatkowe:** na stronach 212-213

**Wymiary urządzenia (WxSxG):** 815-875 x 598 x 550 mm

**Rysunek montażowy:** na stronie www.bosch-home.pl

## SMV 46IX02E Serie | 4, Super Silence



### Parametry techniczne

- Pojemność: **13 kompletów** naczyń
- Zużycie energii: 262 kW/rok<sup>\*\*</sup>
- Zużycie wody: 2660 l/rok<sup>\*\*</sup>
- Zużycie w programie Eco 50°C: energii – 0,92 kWh, wody – 9,5 l
- Poziom hałasu: 44 dB (re 1 pW)

### Programy i funkcje

- 6 programów: Garnki 70°C, Godzinny 65°C, Auto 45-65°C, Eco 50°C, Szko 40°C, Mycie wstępne
- 3 funkcje dodatkowe: **Higiena Plus, Podłączenie do ciepłej wody, VarioSpeed Plus**
- 5 temperatur
- Program **MachineCare**

### Automatyka

- System hydrauliczny **ActiveWater**
- **Asystent Dozowania**
- **AquaSensor**
- Sensor załadunku
- Silnik **EcoSilence Drive™**
- Wymiennik ciepła
- Technika naprzemiennego mycia
- Elektroniczna regeneracja
- Innowacyjny 3-częściowy system samoczyszczących filtrów
- 2 x **AquaStop** z gwarancją na cały czas użytkowania produktu  
(możliwość podłączenia do zimnej i ciepłej wody)
- **EasyLock**
- **InfoLight**

### Wnętrze

- System koszy **VarioFlex**
- Kosze w kolorze srebrno-czerwonym
- 3-poziomowy **Rackmatic**
- Składane półki w górnym/dolnym koszu: 2 / 4
- Półki na filiżanki w górnym/dolnym koszu: 2 / 0
- Uchwyt do mycia długich noży w górnym koszu
- Kosz na sztućce w dolnym koszu

### Panel sterujący

- Panel stalowy
- Wyświetlacz z informacją o czasie pozostałym do końca programu
- Sygnał akustyczny końca programu
- Wskaźnik w kolorze czerwonym
- Programowanie czasu startu: 1-24 h
- Wskaźnik braku soli i nabłyszczacza

**Wyposażenie dodatkowe:** na stronach 212-213

**Wymiary urządzenia (WxSxG):** 815-875 x 598 x 550 mm

**Rysunek montażowy:** na stronie www.bosch-home.pl

\* Klasa efektywności energetycznej w skali od A+++ do D.

\*\* Dotyczy 280 cykli zmywania w programie Eco 50°C, przy podłączeniu do zimnej wody. Zużycie energii uwzględnia funkcję stand-by. Pokazane w katalogu zdjęcia urządzeń są poglądowe.

# Zmywarki w pełni zintegrowane



**SMV 46MX04E**  
Serie | 4, Silence Plus



### Parametry techniczne

- Pojemność: **14 kompletów** naczyń
- Zużycie energii: 266 kW/rok\*\*
- Zużycie wody: 2660 l/rok\*\*
- Zużycie w programie Eco 50°C: energii – 0,93 kWh, wody – 9,5 l
- Poziom hałasu: 41 dB (re 1 pW)

### Programy i funkcje

- 6 programów: Garnki 70°C, Godzinny 65°C, Auto 45-65°C, Eco 50°C, Cichy 50°C, Szkło 40°C
- 3 funkcje dodatkowe: **Suszenie Extra, Higiena Plus, VarioSpeed Plus**
- 5 temperatur
- Program **MachineCare**

### Automatyka

- System hydrauliczny **ActiveWater**
- **Asystent Dozowania**
- **AquaSensor**
- Sensor załadunku
- Silnik **EcoSilence Drive™**
- Wymiennik ciepła
- Technika naprzemiennego mycia
- Elektroniczna regeneracja
- Innowacyjny 3-częściowy system samoczyszczących filtrów
- **AquaStop** z gwarancją na cały czas użytkowania produktu
- **EasyLock**
- **InfoLight**

### Wnętrze

- System koszy **VarioFlex**
- Kosze w kolorze srebrno-czerwonym
- Szuflada **Vario3**
- 3 poziomy **Rackmatic**
- Składane półki w górnym/dolnym koszu: 2 / 4
- Półki na filiżanki w górnym/dolnym koszu: 2 / 2

### Panel sterujący

- Panel stalowy
- Wyświetlacz z informacją o czasie pozostałym do końca programu
- Sygnał akustyczny końca programu
- Wskaźniki w kolorze czerwonym
- Programowanie czasu startu: 1-24 h
- Wskaźnik braku soli i nabłyszczacza

**Wyposażenie dodatkowe:** na stronach 212-213

**Wymiary urządzenia (WxSxG):** 815-875 x 598 x 550 mm

**Rysunek montażowy:** na stronie www.bosch-home.pl

**SMV 46IX14E**  
Serie | 4, Super Silence



### Parametry techniczne

- Pojemność: **13 kompletów** naczyń
- Zużycie energii: 234 kW/rok\*\*
- Zużycie wody: 2660 l/rok\*\*
- Zużycie w programie Eco 50°C: energii – 0,82 kWh, wody – 9,5 l
- Poziom hałasu: 44 dB (re 1 pW)

### Programy i funkcje

- 6 programów: Garnki 70°C, Godzinny 65°C, Auto 45-65°C, Eco 50°C, Cichy 50°C, Szkło 40°C
- 3 funkcje dodatkowe: **Suszenie Extra, Higiena Plus, VarioSpeed Plus**
- 5 temperatur
- Program **MachineCare**

### Automatyka

- System hydrauliczny **ActiveWater**
- **Asystent Dozowania**
- **AquaSensor**
- Sensor załadunku
- Silnik **EcoSilence Drive™**
- Wymiennik ciepła
- Technika naprzemiennego mycia
- Elektroniczna regeneracja
- Innowacyjny 3-częściowy system samoczyszczących filtrów
- **AquaStop** z gwarancją na cały czas użytkowania produktu
- **EasyLock**
- **InfoLight**

### Wnętrze

- System koszy **VarioFlex**
- Kosze w kolorze srebrno-czerwonym
- 3 poziomy **Rackmatic**
- Składane półki w górnym/dolnym koszu: 2 / 4
- Półki na filiżanki w górnym/dolnym koszu: 2 / 2
- Uchwyt do mycia długich noży w górnym koszu

### Panel sterujący

- Panel stalowy
- Wyświetlacz z informacją o czasie pozostałym do końca programu
- Sygnał akustyczny końca programu
- Wskaźniki w kolorze czerwonym
- Programowanie czasu startu: 1-24 h
- Wskaźnik braku soli i nabłyszczacza

**Wyposażenie dodatkowe:** na stronach 212-213

**Wymiary urządzenia (WxSxG):** 815-875 x 598 x 550 mm

**Rysunek montażowy:** na stronie www.bosch-home.pl

\* Klasa efektywności energetycznej w skali od A+++ do D.

\*\* Dotyczy 280 cykli zmywania w programie Eco 50°C, przy podłączeniu do zimnej wody. Zużycie energii uwzględnia funkcję stand-by. Pokazane w katalogu zdjęcia urządzeń są poglądowe.

# Zmywarki w pełni zintegrowane



## SMV 46CX03E Serie | 4, Silence Plus



### Parametry techniczne

- Pojemność: **13 kompletów** naczyń
- Zużycie energii: 262 kW/rok\*\*
- Zużycie wody: 2660 l/rok\*\*
- Zużycie w programie Eco 50°C: energii – 0,92 kWh, wody – 9,5 l
- Poziom hałas: 46 dB (re 1 pW)

### Programy i funkcje

- 6 programów: Garnki 70°C, Godzinny 65°C, Auto 45-65°C, Eco 50°C, Cichy 50°C, Szkoło 40°C
- 3 funkcje dodatkowe: **Suszenie Extra, Higiena Plus, Strefa Intensywna**
- 5 temperatur
- Program **MachineCare**

### Automatyka

- System hydrauliczny **ActiveWater**
- **Asystent Dozowania**
- **AquaSensor**
- Sensor załadunku
- Silnik **EcoSilence Drive™**
- Technika naprzemiennego mycia
- Elektroniczna regeneracja
- Innowacyjny 3-częściowy system samoczyszczących filtrów
- **AquaStop** z gwarancją na cały czas użytkowania produktu
- **EasyLock**
- **InfoLight**

### Wnętrze

- System koszy **Vario**
- Kosze w kolorze srebrnym
- Regulacja wysokości górnego kosza
- Składane półki w górnym/dolnym koszu: 0 / 2
- Półki na filiżanki w górnym/dolnym koszu: 2 / 0
- Uchwyt do mycia długich noży w górnym koszu
- Kosz na sztućce w dolnym koszu

### Panel sterujący

- Panel stalowy
- Wyświetlacz z informacją o czasie pozostałym do końca programu
- Sygnał akustyczny końca programu
- Wskaźniki w kolorze czerwonym
- Programowanie czasu startu: 1–24 h
- Wskaźnik braku soli i nabłyszczacza
- Mechaniczne zabezpieczenie przed otwarciem przez dzieci

**Wyposażenie dodatkowe:** na stronach 212-213

**Wymiary urządzenia (WxSxG):** 815–875 x 598 x 550 mm

**Rysunek montażowy:** na stronie www.bosch-home.pl

## SMV 25CX03E Serie | 2, Silence Plus



### Parametry techniczne

- Pojemność: **13 kompletów** naczyń
- Zużycie energii: 294 kW/rok\*\*
- Zużycie wody: 3360 l/rok\*\*
- Zużycie w programie Eco 50°C: energii – 1,03 kWh, wody – 12 l
- Poziom hałas: 48 dB (re 1 pW)

### Programy i funkcje

- 5 programów: Garnki 70°C, Auto 45-65°C, Eco 50°C, Cichy 50°C, Szkoło 40°C
- 2 funkcje specjalne: **Suszenie Extra, VarioSpeed**
- 5 temperatur

### Automatyka

- System hydrauliczny **ActiveWater**
- **Asystent Dozowania**
- **AquaSensor**
- Sensor załadunku
- Silnik **EcoSilence Drive™**
- Technika naprzemiennego mycia
- Elektroniczna regeneracja
- Innowacyjny 3-częściowy system samoczyszczących filtrów
- **AquaStop** z gwarancją na cały czas użytkowania produktu
- **EasyLock**
- **InfoLight**

### Wnętrze

- System koszy **Vario**
- Kosze w kolorze srebrnym
- Regulacja wysokości górnego kosza
- Składane półki w górnym/dolnym koszu: 0 / 2
- Półki na filiżanki w górnym/dolnym koszu: 2 / 0
- Uchwyt do mycia długich noży w górnym koszu
- Kosz na sztućce w dolnym koszu

### Panel sterujący

- Panel czarny
- Sygnał akustyczny końca programu
- Wskaźniki w kolorze czerwonym
- Programowanie czasu startu: 1–24 h
- Wskaźnik braku soli i nabłyszczacza

**Wyposażenie dodatkowe:** na stronach 212-213

**Wymiary urządzenia (WxSxG):** 815–875 x 598 x 550 mm

**Rysunek montażowy:** na stronie www.bosch-home.pl

\* Klasa efektywności energetycznej w skali od A+++ do D.

\*\*Dotyczy 280 cykli zmywania w programie Eco 50°C, przy podłączeniu do zimnej wody. Zużycie energii uwzględnia funkcję stand-by. Pokazane w katalogu zdjęcia urządzeń są poglądowe.

# Zmywarki w pełni zintegrowane



**SMV 46KX00E**  
Serie | 4, Silence Plus



### Parametry techniczne

- Pojemność: **13 kompletów** naczyń
- Zużycie energii: 262 kW/rok\*\*
- Zużycie wody: 2100 l/rok\*\*
- Zużycie w programie Eco 50°C: energii – 0,92 kWh, wody – 7,5 l
- Poziom hałas: 46 dB (re 1 pW)

### Programy i funkcje

- 6 programów: Garnki 70°C, Godzinny 65°C, Auto 45-65°C, TurboSpeed 20min 60°C, Eco 50°C, Szkoło 40°C
- 2 funkcje specjalne: **Suszenie Extra, VarioSpeed Plus**
- 6 temperatur
- Program **MachineCare**

### Automatyka

- System hydrauliczny **ActiveWater**
- **Asystent Dozowania**
- **AquaSensor**
- Sensor załadunku
- Silnik **EcoSilence Drive™**
- Wymiennik ciepła
- Technika naprzemiennego mycia
- Elektroniczna regeneracja
- Innowacyjny 3-częściowy system samoczyszczących filtrów
- **AquaStop** z gwarancją na cały czas użytkowania produktu
- **EasyLock**
- **InfoLight**

### Wnętrze

- System koszy **VarioFlex**
- Kosze w kolorze srebrno-czerwonym
- Szuflada **Vario3**
- 3 poziomy **Rackmatic**
- Składane półki w górnym/dolnym koszu: 2 / 4
- Półki na filiżanki w górnym/dolnym koszu: 2 / 0

### Panel sterujący

- Panel stalowy
- Wyświetlacz z informacją o czasie pozostałym do końca programu
- Sygnał akustyczny końca programu
- Wskaźniki w kolorze czerwonym
- Programowanie czasu startu: 1-24 h
- Wskaźnik braku soli i nabyłszczacza

**Wyposażenie dodatkowe:** na stronach 212-213

**Wymiary urządzenia (WxSxG):** 815-875 x 598 x 550 mm

**Rysunek montażowy:** na stronie www.bosch-home.pl

**SMV 45GX03E**  
Serie | 4, Silence Plus



### Parametry techniczne

- Pojemność: **12 kompletów** naczyń
- Zużycie energii: 290 kW/rok\*\*
- Zużycie wody: 3300 l/rok\*\*
- Zużycie w programie Eco 50°C: energii – 1,02 kWh, wody – 11,7 l
- Poziom hałas: 48 dB (re 1 pW)

### Programy i funkcje

- 5 programów: Garnki 70°C, Godzinny 65°C, Auto 45-65°C, Eco 50°C, Szkoło 40°C
- 3 funkcje dodatkowe: **Suszenie Extra, Higiena Plus, Strefa Intensywna**
- 5 temperatur

### Automatyka

- System hydrauliczny **ActiveWater**
- **Asystent Dozowania**
- **AquaSensor**
- Sensor załadunku
- Silnik **EcoSilence Drive™**
- Technika naprzemiennego mycia
- Elektroniczna regeneracja
- Innowacyjny 3-częściowy system samoczyszczących filtrów
- **AquaStop** z gwarancją na cały czas użytkowania produktu
- **EasyLock**
- **InfoLight**

### Wnętrze

- System koszy **VarioFlex**
- Kosze w kolorze srebrno-czerwonym
- 3 poziomy **Rackmatic**
- Składane półki w górnym/dolnym koszu: 2 / 4
- Półki na filiżanki w górnym/dolnym koszu: 2 / 0
- Koz na sztućce w dolnym koszu

### Panel sterujący

- Panel stalowy
- Wyświetlacz z informacją o czasie pozostałym do końca programu
- Sygnał akustyczny końca programu
- Wskaźniki w kolorze czerwonym
- Programowanie czasu startu: 1-24 h
- Wskaźnik braku soli i nabyłszczacza

**Wyposażenie dodatkowe:** na stronach 212-213

**Wymiary urządzenia (WxSxG):** 815-875 x 598 x 550 mm

**Rysunek montażowy:** na stronie www.bosch-home.pl

\* Klasa efektywności energetycznej w skali od A+++ do D.

\*\* Dotyczy 280 cykli zmywania w programie Eco 50°C, przy podłączeniu do zimnej wody. Zużycie energii uwzględnia funkcję stand-by. Pokazane w katalogu zdjęcia urządzeń są poglądowe.

# Zmywarki w pełni zintegrowane



## SMV 25AX00E Serie | 2, Silence Plus



### Parametry techniczne

- Pojemność: **12 kompletów** naczyń
- Zużycie energii: 290 kWh/rok\*\*
- Zużycie wody: 3300 l/rok\*\*
- Zużycie w programie Eco 50°C: energii – 1,02 kWh, wody – 11,7 l
- Poziom hałas: 48 dB (re 1 pW)

### Programy i funkcje

- 5 programów: Garnki 70°C, Godzinny 65°C, Auto 45-65°C, Eco 50°C, Mycie wstępne
- 1 funkcja dodatkowa: **VarioSpeed**
- 4 temperatury

### Automatyka

- System hydrauliczny **ActiveWater**
- **Asystent Dozowania**
- **AquaSensor**
- Sensor załadunku
- Silnik **EcoSilence Drive™**
- Technika naprzemiennego mycia
- Elektroniczna regeneracja
- Innowacyjny 3-częściowy system samoczyszczących filtrów
- **AquaStop** z gwarancją na cały czas użytkowania produktu
- **EasyLock**
- **InfoLight**

### Wnętrze

- System koszy **Vario**
- Kosze w kolorze srebrnym
- Regulacja wysokości górnego kosza
- Składane półki w górnym/dolnym koszu: 0 / 2
- Półki na filiżanki w górnym/dolnym koszu: 2 / 0
- Kosz na sztućce w dolnym koszu

### Panel sterujący

- Panel czarny
- Sygnał akustyczny końca programu
- Wskaźniki w kolorze czerwonym
- Programowanie czasu startu: 3, 6, 9 h
- Wskaźnik braku soli i nabyłszczacza

**Wyposażenie dodatkowe:** na stronach 212-213

**Wymiary urządzenia (WxSxG):** 815-875 x 598 x 550 mm

**Rysunek montażowy:** na stronie www.bosch-home.pl

## SMV 24AX02E Serie | 2, Silence



### Parametry techniczne

- Pojemność: **12 kompletów** naczyń
- Zużycie energii: 290 kWh/rok\*\*
- Zużycie wody: 3300 l/rok\*\*
- Zużycie w programie Eco 50°C: energii – 1,02 kWh, wody – 11,7 l
- Poziom hałas: 50 dB (re 1 pW)

### Programy i funkcje

- 4 programy: Garnki 70°C, Normalny 65°C, Eco 50°C, Szkło 40°C
- 2 funkcje specjalne: **Suszenie Extra**, **VarioSpeed**
- 4 temperatury

### Automatyka

- System hydrauliczny **ActiveWater**
- **Asystent Dozowania**
- Sensor załadunku
- Silnik **EcoSilence Drive™**
- Technika naprzemiennego mycia
- Elektroniczna regeneracja
- Innowacyjny 3-częściowy system samoczyszczących filtrów
- **AquaStop** z gwarancją na cały czas użytkowania produktu
- **EasyLock**
- **InfoLight**

### Wnętrze

- System koszy zwykły
- Kosze w kolorze srebrnym
- Półki na filiżanki w górnym/dolnym koszu: 2 / 0
- Kosz na sztućce w dolnym koszu

### Panel sterujący

- Panel czarny
- Sygnał akustyczny końca programu
- Wskaźniki w kolorze czerwonym
- Wskaźnik braku soli i nabyłszczacza

**Wyposażenie dodatkowe:** na stronach 212-213

**Wymiary urządzenia (WxSxG):** 815-875 x 598 x 550 mm

**Rysunek montażowy:** na stronie www.bosch-home.pl

\* Klasa efektywności energetycznej w skali od A+++ do D.

\*\* Dotyczy 280 cykli zmywania w programie Eco 50°C, przy podłączeniu do zimnej wody. Zużycie energii uwzględnia funkcję stand-by.

Pokazane w katalogu zdjęcia urządzeń są poglądowe.

# Zmywarki z panelem



A+++ \*

**SMI 88TS36E**  
Serie | 8, PerfectDry



## Parametry techniczne

- Pojemność: **13 kompletów** naczyń
- Zużycie energii: 211 kW/rok\*\*
- Zużycie wody: 2100 l/rok\*\*
- Zużycie w programie Eco 50°C: energii – 0,73 kWh, wody – 7,5 l
- Poziom hałas: 42 dB (re 1 pW)

## Programy i funkcje

- 8 programów: Garnki 70°C, Auto 45-65°C, Przyspieszony 60°C, Eco 50°C, Cichy 50°C, Skrócony 45°C, Szkło 40°C, Mycie wstępne
- 5 funkcji dodatkowych: **Home Connect, Suszenie Extra, Higiena Plus, Strefa Intensywna, VarioSpeed Plus**
- 6 temperatur
- Program **MachineCare**

## Automatyka

- **Home Connect**: zdalny monitoring i kontrola
- System hydrauliczny **ActiveWater**
- Suszenie **Zeolith**<sup>®</sup>
- **Asystent Dozowania**
- **AquaSensor**
- Sensor załadunku
- Silnik **EcoSilence Drive**<sup>™</sup>
- Wymiennik ciepła
- Technika naprzemiennego mycia
- Elektroniczna regeneracja
- Innowacyjny 3-częściowy system samoczyszczących filtrów
- **AquaStop** z gwarancją na cały czas użytkowania produktu
- **EasyLock**

## Wnętrze

- System koszy **VarioFlex Pro**
- Kosze w kolorze srebrno-czerwonym
- Szuflada **Vario3 Pro**
- 3-poziomowy **RackMatic**
- Składane półki w górnym/dolnym koszu: 6 / 8
- Półki na filiżanki w górnym/dolnym koszu: 2 / 2
- Specjalne uchwyty na kieliszki w dolnym koszu
- **EmotionLight**<sup>™</sup>
- **GlassSecure Tray** – stojak na kieliszki

## Panel sterujący

- Panel **Piezo TouchControl**, czarny
- **2 wyświetlacze TFT**
- Zegar czasu rzeczywistego
- Sygnał akustyczny końca programu
- Wskaźniki w kolorze czerwonym
- Programowanie czasu startu: 1-24 h
- Wskaźnik braku soli i nabtyszczacza
- Mechaniczne zabezpieczenie przed otwarciem przez dzieci

**Wyposażenie dodatkowe:** na stronach 212-213

**Wymiary urządzenia (WxSxG):** 815-875 x 598 x 573 mm

**Rysunek montażowy:** na stronie www.bosch-home.pl



A++ \*

**SMI 68MS07E**  
Serie | 6, Super Silence



## Parametry techniczne

- Pojemność: **13 kompletów** naczyń
- Zużycie energii: 262 kW/rok\*
- Zużycie wody: 1820 l/rok\*
- Zużycie w programie Eco 50°C: energii – 0,92 kWh, wody – 6,5 l
- Poziom hałas: 42 dB (re 1 pW)

## Programy i funkcje

- 8 programów: Garnki 70°C, Godzinny 65°C, Auto 45-65°C, Eco 50°C, Cichy 50°C, Skrócony 45°C, Szkło 40°C, Mycie wstępne
- 4 funkcje dodatkowe: **Suszenie Extra, Higiena Plus, Strefa Intensywna, VarioSpeed Plus**
- 5 temperatur
- Program **MachineCare**

## Automatyka

- System hydrauliczny **ActiveWater**
- **Asystent Dozowania**
- **AquaSensor**
- Sensor załadunku
- Silnik **EcoSilence Drive**<sup>™</sup>
- Wymiennik ciepła
- Technika naprzemiennego mycia
- Elektroniczna regeneracja
- Innowacyjny 3-częściowy system samoczyszczących filtrów
- **AquaStop** z gwarancją na cały czas użytkowania produktu
- **EasyLock**

## Wnętrze

- System koszy **VarioFlex**
- Kosze w kolorze srebrno-czerwonym
- Szuflada **Vario3**
- 3-poziomowy **Rackmatic**
- Składane półki w górnym/dolnym koszu: 2 / 4
- Półki na filiżanki w górnym/dolnym koszu: 2 / 0
- **Touchpoints**

## Panel sterujący

- Panel **Piezo TouchControl**, czarny
- Wyświetlacz **LED** przebiegu programu
- Programowanie czasu startu: 1-24 h
- Wskaźniki w kolorze czerwonym
- Wskaźnik braku soli i nabtyszczacza
- Elektroniczna blokada przycisków

**Wyposażenie dodatkowe:** na stronach 212-213

**Wymiary urządzenia (WxSxG):** 815-875 x 598 x 573 mm

**Rysunek montażowy:** na stronie www.bosch-home.pl

\* Klasa efektywności energetycznej w skali od A+++ do D.

\*\*Dotyczy 280 cykli zmywania w programie Eco 50°C, przy podłączeniu do zimnej wody. Zużycie energii uwzględnia funkcję stand-by. Pokazane w katalogu zdjęcia urządzeń są poglądowe.

# Zmywarka z panelem



A+++\*



A++\*

## SMI 68IS00E Serie | 6, Super Silence



### Parametry techniczne

- Pojemność: **13 kompletów** naczyń
- Zużycie energii: 234 kW/rok\*
- Zużycie wody: 2660 l/rok\*
- Zużycie w programie Eco 50°C: energii: 0,82 kWh, wody: 9,5 l
- Poziom hałasu: 44 dB (re 1 pW)

### Programy i funkcje

- 8 programów: Garnki 70°C, Godzinny 65°C, Auto 45-65°C, Eco 50°C, Cichy 50°C, Skrócony 45°C, Szkło 40°C, Mycie wstępne
- 4 funkcje dodatkowe: **Suszenie Extra, Higiena Plus, Strefa Intensywna, VarioSpeed Plus**
- 5 temperatur
- Program **MachineCare**

### Automatyka

- System hydrauliczny **ActiveWater**
- **Asystent Dozowania**
- **AquaSensor**
- Sensor załadunku
- Silnik **EcoSilence Drive™**
- Wymiennik ciepła
- Technika naprzemiennego mycia
- Elektroniczna regeneracja
- Innowacyjny 3-częściowy system samoczyszczących filtrów
- **AquaStop** z gwarancją na cały czas użytkowania produktu
- **EasyLock**

### Wnętrze

- System koszy **VarioFlex**
- Kosze w kolorze srebrno-czerwonym
- 3-poziomowy **Rackmatic**
- Składane półki w górnym/dolnym koszu: 2 / 4
- Półki na filiżanki w górnym/dolnym koszu: 2 / 0
- Uchwyt do mycia długich noży w górnym koszu
- Kosz na sztućce w dolnym koszu

### Panel sterujący

- Panel **Piezo TouchControl**, czarny
- Wyświetlacz **LED** przebiegu programu
- Wskaźniki w kolorze czerwonym
- Programowanie czasu startu: 1-24 h
- Wskaźnik braku soli i nabtyszczacza
- Elektroniczna blokada przycisków

**Wyposażenie dodatkowe:** na stronach 212-213

**Wymiary urządzenia (WxSxG):** 815-875 x 598 x 573 mm

**Rysunek montażowy:** na stronie www.bosch-home.pl

## SMI 46KS00E Serie | 4, Silence Plus



### Parametry techniczne

- Pojemność: **13 kompletów** naczyń
- Zużycie energii: 262 kW/rok\*
- Zużycie wody: 2100 l/rok\*
- Zużycie w programie Eco 50°C: energii - 0,92 kWh, wody - 7,5 l
- Poziom hałasu: 46 dB (re 1 pW)

### Programy i funkcje

- 6 programów: Garnki 70°C, Godzinny 65°C, Auto 45-65°C, TurboSpeed 20min. 60°C, Eco 50°C, Szkło 40°C
- 2 funkcje specjalne: **Suszenie Extra, VarioSpeed Plus**
- 6 temperatur
- Program **MachineCare**

### Automatyka

- System hydrauliczny **ActiveWater**
- **Asystent Dozowania**
- **AquaSensor**
- Sensor załadunku
- Silnik **EcoSilence Drive™**
- Wymiennik ciepła
- Technika naprzemiennego mycia
- Elektroniczna regeneracja
- Innowacyjny 3-częściowy system samoczyszczących filtrów
- **AquaStop** z gwarancją na cały czas użytkowania produktu
- **EasyLock**

### Wnętrze

- System koszy **VarioFlex**
- Kosze w kolorze srebrno-czerwonym
- Szufłada **Vario3**
- 3-poziomowy **Rackmatic**
- Składane półki w górnym/dolnym koszu: 2 / 4
- Półki na filiżanki w górnym/dolnym koszu: 2 / 0

### Panel sterujący

- Panel stalowy
- Wyświetlacz z informacją o czasie pozostałym do końca programu
- Wskaźniki w kolorze czerwonym
- Programowanie czasu startu: 1-24 h
- Wskaźnik braku soli i nabtyszczacza
- Elektroniczna blokada przycisków

**Wyposażenie dodatkowe:** na stronach 212-213

**Wymiary urządzenia (WxSxG):** 815-875 x 598 x 573 mm

**Rysunek montażowy:** na stronie www.bosch-home.pl

\* Klasa efektywności energetycznej w skali od A+++ do D.

\*\* Dotyczy 280 cykli zmywania w programie Eco 50°C, przy podłączeniu do zimnej wody. Zużycie energii uwzględnia funkcję stand-by. Pokazane w katalogu zdjęcia urządzeń są poglądowe.

# Zmywarki z panelem



A++ \*



A++ \*

## SMI 46AW04E Serie | 4, Super Silence



### Parametry techniczne

- Pojemność: **12 kompletów** naczyń
- Zużycie energii: 258 kW/rok\*
- Zużycie wody: 2660 l/rok\*
- Zużycie w programie Eco 50°C: energii – 0,9 kWh, wody – 9,5 l
- Poziom hałasu: 44 dB (re 1 pW)

### Programy i funkcje

- 6 programów: Garnki 70°C, Godzinny 65°C, Auto 45-65°C, Eco 50°C, Cichy 50°C, Szkló 40°C
- 3 funkcje dodatkowe: **Szezebnie Extra**, **Higiena Plus**, **VarioSpeed Plus**
- 5 temperatur
- Program **MachineCare**

### Automatyka

- System hydrauliczny **ActiveWater**
- **Asystent Dozowania**
- **AquaSensor**
- Sensor załadunku
- Silnik **EcoSilence Drive™**
- Wymiennik ciepła
- Technika naprzemiennego mycia
- Elektroniczna regeneracja
- Innowacyjny 3-częściowy system samoczyszczących filtrów
- **AquaStop** z gwarancją na cały czas użytkowania produktu
- **EasyLock**

### Wnętrze

- System koszy **Vario**
- Kosze w kolorze srebrnym
- Regulacja wysokości górnego kosza
- Składane półki w górnym/dolnym koszu: 0 / 2
- Półki na filiżanki w górnym/dolnym koszu: 2 / 0
- Uchwyt do mycia długich noży w górnym koszu
- Kosz na sztućce w dolnym koszu

### Panel sterujący

- Panel biały
- Wyświetlacz z informacją o czasie pozostałym do końca programu
- Wskaźniki w kolorze czerwonym
- Programowanie czasu startu: 1-24 h
- Wskaźnik braku soli i nabyłyszczacza
- Elektroniczna blokada przycisków

**Wyposażenie dodatkowe:** na stronach 212-213

**Wymiary urządzenia (WxSxG):** 815-875 x 598 x 573 mm

**Rysunek montażowy:** na stronie www.bosch-home.pl

## SMI 46IS00E Serie | 4, Silence Plus



### Parametry techniczne

- Pojemność: **13 kompletów** naczyń
- Zużycie energii: 262 kW/rok\*
- Zużycie wody: 2660 l/rok\*
- Zużycie w programie Eco 50°C: energii – 0,92 kWh, wody – 9,5 l
- Poziom hałasu: 46 dB (re 1 pW)

### Programy i funkcje

- 6 programów: Garnki 70°C, Godzinny 65°C, Auto 45-65°C, Eco 50°C, Cichy 50°C, Szkló 40°C
- 2 funkcje specjalne: **Szezebnie Extra**, **VarioSpeed Plus**
- 5 temperatur
- Program **MachineCare**

### Automatyka

- System hydrauliczny **ActiveWater**
- **Asystent Dozowania**
- **AquaSensor**
- Sensor załadunku
- Silnik **EcoSilence Drive™**
- Wymiennik ciepła
- Technika naprzemiennego mycia
- Elektroniczna regeneracja
- Innowacyjny 3-częściowy system samoczyszczących filtrów
- **AquaStop** z gwarancją na cały czas użytkowania produktu
- **EasyLock**

### Wnętrze

- System koszy **VarioFlex**
- Kosze w kolorze srebrno-czerwonym
- 3-poziomowy **Rackmatic**
- Składane półki w górnym/dolnym koszu: 2 / 4
- Półki na filiżanki w górnym/dolnym koszu: 2 / 0
- Uchwyt do mycia długich noży w górnym koszu
- Kosz na sztućce w dolnym koszu

### Panel sterujący

- Panel stalowy
- Wyświetlacz z informacją o czasie pozostałym do końca programu
- Wskaźniki w kolorze czerwonym
- Programowanie czasu startu: 1-24 h
- Wskaźnik braku soli i nabyłyszczacza
- Elektroniczna blokada przycisków

**Wyposażenie dodatkowe:** na stronach 212-213

**Wymiary urządzenia (WxSxG):** 815-875 x 598 x 573 mm

**Rysunek montażowy:** na stronie www.bosch-home.pl

\* Klasa efektywności energetycznej w skali od A+++ do D.

\*\* Dotyczy 280 cykli zmywania w programie Eco 50°C, przy podłączeniu do zimnej wody. Zużycie energii uwzględnia funkcję stand-by. Pokazane w katalogu zdjęcia urządzeń są poglądowe.



# Zmywarki z panelem



## SMI 46KS01E Serie | 4, Silence Plus



### Parametry techniczne

- Pojemność: **13 kompletów** naczyń
- Zużycie energii: 262 kW/rok\*
- Zużycie wody: 2660 l/rok\*
- Zużycie w programie Eco 50°C: energii – 0,92 kWh, wody – 9,5 l
- Poziom hałasu: 46 dB (re 1 pW)

### Programy i funkcje

- 6 programów: Garnki 70°C, Godzinny 65°C, Auto 45-65°C, Eco 50°C, Szkło 40°C, Mycie wstępne
- 3 funkcje dodatkowe: **Suszenie Extra, Higiena Plus, VarioSpeed Plus**
- 5 temperatur
- Program **MachineCare**

### Automatyka

- System hydrauliczny **ActiveWater**
- **Asystent Dozowania**
- **AquaSensor**
- Sensor załadunku
- Silnik **EcoSilence Drive™**
- Wymiennik ciepła
- Technika naprzemiennego mycia
- Elektroniczna regeneracja
- Innowacyjny 3-częściowy system samoczyszczących filtrów
- **AquaStop** z gwarancją na cały czas użytkowania produktu
- **EasyLock**

### Wnętrze

- System koszy **VarioFlex**
- Kosze w kolorze srebrno-czerwonym
- Szuflada **Vario3**
- 3-poziomowy **Rackmatic**
- Składane półki w górnym/dolnym koszu: 2 / 4
- Półki na filiżanki w górnym/dolnym koszu: 2 / 0

### Panel sterujący

- Panel stalowy
- Wyświetlacz z informacją o czasie pozostałym do końca programu
- Wskaźniki w kolorze czerwonym
- Programowanie czasu startu: 1–24 h
- Wskaźnik braku soli i nabyliczaczka
- Elektroniczna blokada przycisków

**Wyposażenie dodatkowe:** na stronach 212-213

**Wymiary urządzenia (WxSxG):** 815–875 x 598 x 573 mm

**Rysunek montażowy:** na stronie www.bosch-home.pl

## SMI 25AS02E Serie | 2, Silence Plus



### Parametry techniczne

- Pojemność: **12 kompletów** naczyń
- Zużycie energii: 258 kW/rok\*
- Zużycie wody: 2660 l/rok\*
- Zużycie w programie Eco 50°C: energii – 0,9 kWh, wody – 9,5 l
- Poziom hałasu: 46 dB (re 1 pW)

### Programy i funkcje

- 5 programów: Garnki 70°C, Godzinny 65°C, Auto 45-65°C, Eco 50°C, Szkło 40°C,
- 2 funkcje specjalne: **Suszenie Extra, VarioSpeed Plus**
- 5 temperatur

### Automatyka

- System hydrauliczny **ActiveWater**
- **Asystent Dozowania**
- **AquaSensor**
- Sensor załadunku
- Silnik **EcoSilence Drive™**
- Wymiennik ciepła
- Technika naprzemiennego mycia
- Elektroniczna regeneracja
- Innowacyjny 3-częściowy system samoczyszczących filtrów
- **AquaStop** z gwarancją na cały czas użytkowania produktu
- **EasyLock**

### Wnętrze

- System koszy **Vario**
- Kosze w kolorze srebrnym
- Regulacja wysokości górnego kosza
- Składane półki w górnym/dolnym koszu: 0 / 2
- Półki na filiżanki w górnym/dolnym koszu: 2 / 0
- Kosz na sztućce w dolnym koszu

### Panel sterujący

- Panel stalowy
- Wyświetlacz z informacją o czasie pozostałym do końca programu
- Wskaźniki w kolorze czerwonym
- Programowanie czasu startu: 1–24 h
- Wskaźnik braku soli i nabyliczaczka

**Wyposażenie dodatkowe:** na stronach 212-213

**Wymiary urządzenia (WxSxG):** 815–875 x 598 x 573 mm

**Rysunek montażowy:** na stronie www.bosch-home.pl

\* Klasa efektywności energetycznej w skali od A+++ do D.

\*\* Dotyczy 280 cykli zmywania w programie Eco 50°C, przy podłączeniu do zimnej wody. Zużycie energii uwzględnia funkcję stand-by.

Pokazane w katalogu zdjęcia urządzeń są poglądowe.

# Zmywarki z panelem



**SMI 50D35EU**  
Serie | 2, AquaStop



## Parametry techniczne

- Pojemność: **12 kompletów** naczyń
- Zużycie energii: 290 kW/rok\*
- Zużycie wody: 3300 l/rok\*
- Zużycie w programie Eco 50°C: energii – 1,02 kWh, wody – 11,7 l
- Poziom hałas: 48 dB (re 1 pW)

## Programy i funkcje

- 5 programów: Garnki 70°C, Normalny 65°C, Eco 50°C, Skrócony 45°C, Mycie wstępne
- 1 funkcja dodatkowa: **HalfLoad**
- 4 temperatury

## Automatyka

- System hydrauliczny **ActiveWater**
- **Asystent Dozowania**
- **AquaSensor**
- Sensor załadunku
- Silnik **EcoSilence Drive™**
- Technika naprzemiennego mycia
- Elektroniczna regeneracja
- Innowacyjny 3-częściowy system samoczyszczących filtrów
- **AquaStop** z gwarancją na cały czas użytkowania produktu
- **EasyLock**

## Wnętrze

- System koszy **Vario**
- Kosze w kolorze srebrnym
- Regulacja wysokości górnego kosza
- Składane półki w górnym/dolnym koszu: 0 / 2
- Półki na filiżanki w górnym/dolnym koszu: 2 / 0
- Kosz na sztućce w dolnym koszu

## Panel sterujący

- Panel stalowy
- Wskaźnik LED przebiegu programu
- Wskaźniki w kolorze czerwonym
- Programowanie czasu startu: 3 / 6 / 9 h
- Wskaźnik braku soli i nabtyszczacza

**Wyposażenie dodatkowe:** na stronach 212-213  
**Wymiary urządzenia (WxSxG):** 815-875 x 598 x 573 mm  
**Rysunek montażowy:** na stronie www.bosch-home.pl

**SMI 24AS00E**  
Serie | 2, Silence



## Parametry techniczne

- Pojemność: **12 kompletów** naczyń
- Zużycie energii: 290 kW/rok\*
- Zużycie wody: 3300 l/rok\*
- Zużycie w programie Eco 50°C: energii – 1,02 kWh, wody – 11,7 l
- Poziom hałas: 52 dB (re 1 pW)

## Programy i funkcje

- 4 programy: Garnki 70°C, Godzinny 65°C, Eco 50°C, Mycie wstępne
- 3 temperatury

## Automatyka

- System hydrauliczny **ActiveWater**
- **Asystent Dozowania**
- Sensor załadunku
- Silnik **EcoSilence Drive™**
- Wymiennik ciepła
- Technika naprzemiennego mycia
- Elektroniczna regeneracja
- Innowacyjny 3-częściowy system samoczyszczących filtrów
- **AquaStop** z gwarancją na cały c zas użytkowania produktu
- **EasyLock**

## Wnętrze

- Kosze zwykłe
- Kosze w kolorze srebrnym
- Półki na filiżanki w górnym/dolnym koszu: 2 / 0
- Kosz na sztućce w dolnym koszu

## Panel sterujący

- Panel stalowy
- Wskaźniki w kolorze czerwonym
- Wskaźnik braku soli i nabtyszczacza

**Wyposażenie dodatkowe:** na stronach 212-213  
**Wymiary urządzenia (WxSxG):** 815-875 x 598 x 573 mm  
**Rysunek montażowy:** na stronie www.bosch-home.pl

\* Klasa efektywności energetycznej w skali od A+++ do D.

\*\* Dotyczy 280 cykli zmywania w programie Eco 50°C, przy podłączeniu do zimnej wody. Zużycie energii uwzględnia funkcję stand-by. Pokazane w katalogu zdjęcia urządzeń są poglądowe.

# Zmywarki w pełni zintegrowane



A+++ \*



A++ \*

## SPV 66TX01E Serie | 6, PerfectDry



### Parametry techniczne

- Pojemność: **10 kompletów** naczyń
- Zużycie energii: 188 kW/rok\*\*
- Zużycie wody: 2660 l/rok\*\*
- Zużycie w programie Eco 50°C: energii – 0,66 kWh, wody – 9,5 l
- Poziom hałasu: 43 dB (re 1 pW)

### Programy i funkcje

- 6 programów: Garnki 70°C, Auto 45-65°C, Przyspieszony 60°C, Eco 50°C, Cichy 50°C, Szkło 40°C
- 3 funkcje dodatkowe: **Suszenie Extra, Higiena Plus, VarioSpeed Plus**
- 6 temperatur
- Program **MachineCare**

### Automatyka

- System hydrauliczny **ActiveWater**
- Suszenie **Zeolith®**
- **Asystent Dozowania**
- AquaSensor
- **Sensor załadunku**
- Silnik **EcoSilence Drive™**
- Wymiennik ciepła
- Technika naprzemiennego mycia
- System zraszania **DuoPower™**
- Elektroniczna regeneracja
- Innowacyjny 3-częściowy system samoczyszczących filtrów
- **AquaStop** z gwarancją na cały czas użytkowania produktu
- **EasyLock**
- **TimeLight**

### Wnętrze

- System koszy **VarioFlex Pro**
- Kosze w kolorze srebrno-czerwonym
- Szuflada **Vario3 Pro**
- 3-poziomowy **Rackmatic**
- Składane półki w górnym/dolnym koszu: 3 / 4
- Półki na filiżanki w górnym/dolnym koszu: 1 / 1
- Specjalne uchwyty na kieliszki w dolnym koszu
- **Touchpoints**
- **EmotionLight™** w kolorze białym

### Panel sterujący

- Panel stalowy
- Wyświetlacz z informacją o czasie pozostałym do końca programu
- Sygnał akustyczny końca programu
- Wskaźniki w kolorze czerwonym
- Programowanie czasu startu: 1–24 h
- Wskaźnik braku soli i nablyszczacza

**Wyposażenie dodatkowe:** na stronach 212-213

**Wymiary urządzenia (WxSxG):** 815–875 x 448 x 550 mm

**Rysunek montażowy:** na stronie www.bosch-home.pl

## SPV 66TX00E Serie | 6, Super Silence



### Parametry techniczne

- Pojemność: **10 kompletów** naczyń
- Zużycie energii: 211 kW/rok\*\*
- Zużycie wody: 2660 l/rok\*\*
- Zużycie w programie Eco 50°C: energii – 0,75 kWh, wody – 9,5 l
- Poziom hałasu: 44 dB (re 1 pW)

### Programy i funkcje

- 6 programów: Garnki 70°C, Auto 45-65°C, Godzinny 65°C, Eco 50°C, Cichy 50°C, Szkło 40°C
- 3 funkcje dodatkowe: **Suszenie Extra, Higiena Plus, VarioSpeed Plus**
- 5 temperatur
- Program **MachineCare**

### Automatyka

- System hydrauliczny **ActiveWater**
- **Asystent Dozowania**
- AquaSensor
- **Sensor załadunku**
- Silnik **EcoSilence Drive™**
- Wymiennik ciepła
- Technika naprzemiennego mycia
- System zraszania **DuoPower™**
- Elektroniczna regeneracja
- Innowacyjny 3-częściowy system samoczyszczących filtrów
- **AquaStop** z gwarancją na cały czas użytkowania produktu
- **EasyLock**
- **TimeLight**

### Wnętrze

- System koszy **VarioFlex Pro**
- Kosze w kolorze srebrno-czerwonym
- Szuflada **Vario3 Pro**
- 3-poziomowy **Rackmatic**
- Składane półki w górnym/dolnym koszu: 3 / 4
- Półki na filiżanki w górnym/dolnym koszu: 1 / 1
- Specjalne uchwyty na kieliszki w dolnym koszu
- **Touchpoints**
- **EmotionLight™** w kolorze białym

### Panel sterujący

- Panel stalowy
- Wyświetlacz z informacją o czasie pozostałym do końca programu
- Sygnał akustyczny końca programu
- Wskaźniki w kolorze czerwonym
- Programowanie czasu startu: 1–24 h
- Wskaźnik braku soli i nablyszczacza

**Wyposażenie dodatkowe:** na stronach 212-213

**Wymiary urządzenia (WxSxG):** 815–875 x 448 x 550 mm

**Rysunek montażowy:** na stronie www.bosch-home.pl

\* Klasa efektywności energetycznej w skali od A+++ do D.

\*\* Dotyczy 280 cykli zmywania w programie Eco 50°C, przy podłączeniu do zimnej wody. Zużycie energii uwzględnia funkcję stand-by.

Pokazane w katalogu zdjęcia urządzeń są poglądowe.

# Zmywarki w pełni zintegrowane



A+\*



A+\*

## SPV 46MX02E Serie | 4, Silence Plus



### Parametry techniczne

- Pojemność: **10 kompletów** naczyń
- Zużycie energii: 237 kW/rok\*\*
- Zużycie wody: 2660 l/rok\*\*
- Zużycie w programie Eco 50°C: energii – 0,84 kWh, wody – 9,5 l
- Poziom hałasu: 44 dB (re 1 pW)

### Programy i funkcje

- 6 programów: Garnki 70°C, Auto 45-65°C, Godzinny 65°C, Eco 50°C, Cichy 50°C, Szkło 40°C
- 3 funkcje dodatkowe: **Suszenie Extra, Higiena Plus, VarioSpeed Plus**
- 5 temperatur
- Program **MachineCare**

### Automatyka

- System hydrauliczny **ActiveWater**
- **Asystent Dozowania**
- AquaSensor
- **Sensor załadunku**
- Silnik **EcoSilence Drive™**
- Wymiennik ciepła
- Technika naprzemiennego mycia
- System zraszania **DuoPower™**
- Elektroniczna regeneracja
- Innowacyjny 3-częściowy system samoczyszczących filtrów
- **AquaStop** z gwarancją na cały czas użytkowania produktu
- **EasyLock**
- **TimeLight**

### Wnętrze

- System koszy **VarioFlex**
- Kosze w kolorze srebrno-czerwonym
- Szuflada **Vario3**
- 3-poziomowy **Rackmatic**
- Składane półki w górnym/dolnym koszu: 2 / 2
- Półki na filiżanki w górnym/dolnym koszu: 1 / 0

### Panel sterujący

- Panel metalic
- Wyświetlacz z informacją o czasie pozostałym do końca programu
- Sygnał akustyczny końca programu
- Wskaźniki w kolorze czerwonym
- Programowanie czasu startu: 1–24 h
- Wskaźnik braku soli i nabłyszczacza
- Mechaniczne zabezpieczenie przed otworzeniem przez dzieci

**Wyposażenie dodatkowe:** na stronach 212-213

**Wymiary urządzenia (WxSxG):** 815–875 x 448 x 550 mm

**Rysunek montażowy:** na stronie www.bosch-home.pl

## SPV 46MX00E Serie | 4, Silence Plus



### Parametry techniczne

- Pojemność: **10 kompletów** naczyń
- Zużycie energii: 237 kW/rok\*\*
- Zużycie wody: 2660 l/rok\*\*
- Zużycie w programie Eco 50°C: energii – 0,84 kWh, wody – 9,5 l
- Poziom hałasu: 46 dB (re 1 pW)

### Programy i funkcje

- 6 programów: Garnki 70°C, Auto 45-65°C, Godzinny 65°C, Eco 50°C, Cichy 50°C, Szkło 40°C
- 3 funkcje dodatkowe: **Suszenie Extra, Higiena Plus, VarioSpeed Plus**
- 5 temperatur
- Program **MachineCare**

### Automatyka

- System hydrauliczny **ActiveWater**
- **Asystent Dozowania**
- AquaSensor
- **Sensor załadunku**
- Silnik **EcoSilence Drive™**
- Wymiennik ciepła
- Technika naprzemiennego mycia
- System zraszania **DuoPower™**
- Elektroniczna regeneracja
- Innowacyjny 3-częściowy system samoczyszczących filtrów
- **AquaStop** z gwarancją na cały czas użytkowania produktu
- **EasyLock**
- **InfoLight**

### Wnętrze

- System koszy **VarioFlex**
- Kosze w kolorze srebrno-czerwonym
- Szuflada **Vario3**
- 3-poziomowy **Rackmatic**
- Składane półki w górnym/dolnym koszu: 2 / 2
- Półki na filiżanki w górnym/dolnym koszu: 1 / 0

### Panel sterujący

- Panel metalic
- Wyświetlacz z informacją o czasie pozostałym do końca programu
- Sygnał akustyczny końca programu
- Wskaźniki w kolorze czerwonym
- Programowanie czasu startu: 1–24 h
- Wskaźnik braku soli i nabłyszczacza
- Mechaniczne zabezpieczenie przed otworzeniem przez dzieci

**Wyposażenie dodatkowe:** na stronach 212-213

**Wymiary urządzenia (WxSxG):** 815–875 x 448 x 550 mm

**Rysunek montażowy:** na stronie www.bosch-home.pl

\* Klasa efektywności energetycznej w skali od A+++ do D.

\*\* Dotyczy 280 cykli zmywania w programie Eco 50°C, przy podłączeniu do zimnej wody. Zużycie energii uwzględnia funkcję stand-by. Pokazane w katalogu zdjęcia urządzeń są poglądowe.

# Zmywarki w pełni zintegrowane



## SPV 46IX03E Serie | 4, Super Silence



### Parametry techniczne

- Pojemność: 9 kompletów naczyń
- Zużycie energii: 220 kW/rok\*\*
- Zużycie wody: 1820 l/rok\*\*
- Zużycie w programie Eco 50°C: energii – 0,78 kWh, wody – 6,5 l
- Poziom hałasu: 45 dB (re 1 pW)

### Programy i funkcje

- 6 programów: Garnki 70°C, Auto 45-65°C, Godzinny 65°C, Eco 50°C, Cichy 50°C, Szkło 40°C
- 3 funkcje dodatkowe: **Suszenie Extra, Higiena Plus, VarioSpeed Plus**
- 5 temperatur
- Program **MachineCare**

### Automatyka

- System hydrauliczny **ActiveWater**
- **Asystent Dozowania**
- AquaSensor
- **Sensor załadunku**
- Silnik **EcoSilence Drive™**
- Wymiennik ciepła
- Technika naprzemiennego mycia
- System zraszania **DuoPower™**
- Elektroniczna regeneracja
- Innowacyjny 3-częściowy system samoczyszczących filtrów
- **AquaStop** z gwarancją na cały czas użytkowania produktu
- **EasyLock**
- **InfoLight**

### Wnętrze

- System koszy **VarioFlex**
- Kosze w kolorze srebrno-czerwonym
- 3-poziomowy **Rackmatic**
- Składane półki w górnym/dolnym koszu: 2 / 2
- Półki na filiżanki w górnym/dolnym koszu: 2 / 0
- Uchwyt do mycia długich noży w górnym koszu
- Kosz na sztućce w dolnym koszu

### Panel sterujący

- Panel metalic
- Wyświetlacz z informacją o czasie pozostałym do końca programu
- Sygnał akustyczny końca programu
- Wskaźniki w kolorze czerwonym
- Programowanie czasu startu: 1–24 h
- Wskaźnik braku soli i nabyłszczacza

**Wyposażenie dodatkowe:** na stronach 212-213

**Wymiary urządzenia (WxSxG):** 815–875 x 448 x 550 mm

**Rysunek montażowy:** na stronie [www.bosch-home.pl](http://www.bosch-home.pl)

## SPV 46IX00E Serie | 4, Silence Plus



### Parametry techniczne

- Pojemność: 9 kompletów naczyń
- Zużycie energii: 220 kW/rok\*\*
- Zużycie wody: 2380 l/rok\*\*
- Zużycie w programie Eco 50°C: energii – 0,78 kWh, wody – 8,5 l
- Poziom hałasu: 46 dB (re 1 pW)

### Programy i funkcje

- 6 programów: Garnki 70°C, Auto 45-65°C, Godzinny 65°C, Eco 50°C, Cichy 50°C, Szkło 40°C
- 3 funkcje dodatkowe: **Suszenie Extra, Higiena Plus, VarioSpeed Plus**
- 5 temperatur
- Program **MachineCare**

### Automatyka

- System hydrauliczny **ActiveWater**
- **Asystent Dozowania**
- AquaSensor
- **Sensor załadunku**
- Silnik **EcoSilence Drive™**
- Wymiennik ciepła
- Technika naprzemiennego mycia
- System zraszania **DuoPower™**
- Elektroniczna regeneracja
- Innowacyjny 3-częściowy system samoczyszczących filtrów
- **AquaStop** z gwarancją na cały czas użytkowania produktu
- **EasyLock**
- **InfoLight**

### Wnętrze

- System koszy **VarioFlex**
- Kosze w kolorze srebrno-czerwonym
- 3-poziomowy **Rackmatic**
- Składane półki w górnym/dolnym koszu: 2 / 2
- Półki na filiżanki w górnym/dolnym koszu: 2 / 0
- Uchwyt do mycia długich noży w górnym koszu
- Kosz na sztućce w dolnym koszu

### Panel sterujący

- Panel metalic
- Wyświetlacz z informacją o czasie pozostałym do końca programu
- Sygnał akustyczny końca programu
- Wskaźniki w kolorze czerwonym
- Programowanie czasu startu: 1–24 h
- Wskaźnik braku soli i nabyłszczacza
- Mechaniczne zabezpieczenie przed otwarciem przez dzieci

**Wyposażenie dodatkowe:** na stronach 212-213

**Wymiary urządzenia (WxSxG):** 815–875 x 448 x 550 mm

**Rysunek montażowy:** na stronie [www.bosch-home.pl](http://www.bosch-home.pl)

\* Klasa efektywności energetycznej w skali od A+++ do D.

\*\* Dotyczy 280 cykli zmywania w programie Eco 50°C, przy podłączeniu do zimnej wody. Zużycie energii uwzględnia funkcję stand-by. Pokazane w katalogu zdjęcia urządzeń są poglądowe.

# Zmywarki w pełni zintegrowane



**SPV 44IX00E**  
Serie | 4, Silence Plus



### Parametry techniczne

- Pojemność: 9 kompletów naczyń
- Zużycie energii: 220 kW/rok\*\*
- Zużycie wody: 2380 l/rok\*\*
- Zużycie w programie Eco 50°C: energii – 0,78 kWh, wody – 8,5 l
- Poziom hałas: 48 dB (re 1 pW)

### Programy i funkcje

- 4 programy: Garnki 70°C, Auto 45-65°C, Eco 50°C, Cichy 50°C
- 2 funkcje dodatkowe: **Suszenie Extra, VarioSpeed Plus**
- 4 temperatury
- Program **MachineCare**

### Automatyka

- System hydrauliczny **ActiveWater**
- **Asystent Dozowania**
- AquaSensor
- **Sensor załadunku**
- Silnik **EcoSilence Drive™**
- Wymiennik ciepła
- Technika naprzemiennego mycia
- System zraszania **DuoPower™**
- Elektroniczna regeneracja
- Innowacyjny 3-częściowy system samoczyszczących filtrów
- **AquaStop** z gwarancją na cały czas użytkowania produktu
- **EasyLock**
- **InfoLight**

### Wnętrze

- System koszy **VarioFlex**
- Kosze w kolorze srebrno-czerwonym
- 3-poziomowy **Rackmatic**
- Składane półki w górnym/dolnym koszu: 2 / 2
- Półki na filiżanki w górnym/dolnym koszu: 2 / 0
- Uchwyt do mycia długich noży w górnym koszu
- Kosz na sztućce w dolnym koszu

### Panel sterujący

- Panel metalic
- Wyświetlacz z informacją o czasie pozostałym do końca programu
- Sygnał akustyczny końca programu
- Wskaźniki w kolorze czerwonym
- Programowanie czasu startu: 1–24 h
- Wskaźnik braku soli i nabłyszczacza
- Mechaniczne zabezpieczenie przed otworzeniem przez dzieci

**Wyposażenie dodatkowe:** na stronach 212-213

**Wymiary urządzenia (WxSxG):** 815–875 x 448 x 550 mm

**Rysunek montażowy:** na stronie www.bosch-home.pl

**SPV 44CX00E**  
Serie | 4, Silence Plus



### Parametry techniczne

- Pojemność: 9 kompletów naczyń
- Zużycie energii: 220 kW/rok\*\*
- Zużycie wody: 2380 l/rok\*\*
- Zużycie w programie Eco 50°C: energii – 0,78 kWh, wody – 8,5 l
- Poziom hałas: 48 dB (re 1 pW)

### Programy i funkcje

- 4 programy: Garnki 70°C, Auto 45-65°C, Eco 50°C, Cichy 50°C
- 2 funkcje dodatkowe: **Suszenie Extra, VarioSpeed Plus**
- 4 temperatury
- Program **MachineCare**

### Automatyka

- System hydrauliczny **ActiveWater**
- **Asystent Dozowania**
- AquaSensor
- **Sensor załadunku**
- Silnik **EcoSilence Drive™**
- Wymiennik ciepła
- Technika naprzemiennego mycia
- System zraszania **DuoPower™**
- Elektroniczna regeneracja
- Innowacyjny 3-częściowy system samoczyszczących filtrów
- **AquaStop** z gwarancją na cały czas użytkowania produktu
- **EasyLock**
- **InfoLight**

### Wnętrze

- System koszy **Vario**
- Kosze w kolorze srebrnym
- Regulacja wysokości górnego kosza
- Składane półki w górnym/dolnym koszu: 0 / 2
- Półki na filiżanki w górnym/dolnym koszu: 2 / 0
- Uchwyt do mycia długich noży w górnym koszu
- Kosz na sztućce w dolnym koszu

### Panel sterujący

- Panel metalic
- Wyświetlacz z informacją o czasie pozostałym do końca programu
- Sygnał akustyczny końca programu
- Wskaźniki w kolorze czerwonym
- Programowanie czasu startu: 1–24 h
- Wskaźnik braku soli i nabłyszczacza
- Mechaniczne zabezpieczenie przed otworzeniem przez dzieci

**Wyposażenie dodatkowe:** na stronach 212-213

**Wymiary urządzenia (WxSxG):** 815–875 x 448 x 550 mm

**Rysunek montażowy:** na stronie www.bosch-home.pl

\* Klasa efektywności energetycznej w skali od A+++ do D.

\*\* Dotyczy 280 cykli zmywania w programie Eco 50°C, przy podłączeniu do zimnej wody. Zużycie energii uwzględnia funkcję stand-by.

Pokazane w katalogu zdjęcia urządzeń są poglądowe.

# Zmywarki w pełni zintegrowane



## SPV 25CX00E Serie | 2, Silence Plus



### Parametry techniczne

- Pojemność: 9 kompletów naczyń
- Zużycie energii: 220 kW/rok\*\*
- Zużycie wody: 2380 l/rok\*\*
- Zużycie w programie Eco 50°C: energii – 0,78 kWh, wody – 8,5 l
- Poziom hałas: 48 dB (re 1 pW)

### Programy i funkcje

- 5 programów: Garnki 70°C, Auto 45-65°C, Godzinny 65°C, Eco 50°C, Cichy 50°C,
- 1 funkcja dodatkowa: **Suszenie Extra**
- 4 temperatury

### Automatyka

- System hydrauliczny **ActiveWater**
- **Asystent Dozowania**
- AquaSensor
- **Sensor załadunku**
- Silnik **EcoSilence Drive™**
- Wymiennik ciepła
- Technika naprzemiennego mycia
- System zraszania **DuoPower™**
- Elektroniczna regeneracja
- Innowacyjny 3-częściowy system samoczyszczących filtrów
- **AquaStop** z gwarancją na cały czas użytkowania produktu
- **EasyLock**
- **InfoLight**

### Wnętrze

- System koszy **Vario**
- Kosze w kolorze srebrnym
- Regulacja wysokości górnego kosza
- Składane półki w górnym/dolnym koszu: 0 / 2
- Półki na filiżanki w górnym/dolnym koszu: 2 / 0
- Uchwyt do mycia długich noży w górnym koszu
- Kosz na sztućce w dolnym koszu

### Panel sterujący

- Panel czarny
- Wskaźnik LED przebiegu programu
- Sygnał akustyczny końca programu
- Wskaźniki w kolorze czerwonym
- Programowanie czasu startu: 3 / 6 / 9 h
- Wskaźnik braku soli i nabłyszczacza

**Wyposażenie dodatkowe:** na stronach 212-213

**Wymiary urządzenia (WxSxG):** 815-875 x 448 x 550 mm

**Rysunek montażowy:** na stronie [www.bosch-home.pl](http://www.bosch-home.pl)

## SPV 24CX00E Serie | 2, Silence Plus



### Parametry techniczne

- Pojemność: 9 kompletów naczyń
- Zużycie energii: 220 kW/rok\*\*
- Zużycie wody: 2380 l/rok\*\*
- Zużycie w programie Eco 50°C: energii – 0,78 kWh, wody – 8,5 l
- Poziom hałas: 48 dB (re 1 pW)

### Programy i funkcje

- 4 programy: Garnki 70°C, Godzinny 65°C, Eco 50°C, Szkło 40°C
- 4 temperatury

### Automatyka

- System hydrauliczny **ActiveWater**
- **Asystent Dozowania**
- AquaSensor
- **Sensor załadunku**
- Silnik **EcoSilence Drive™**
- Wymiennik ciepła
- Technika naprzemiennego mycia
- System zraszania **DuoPower™**
- Elektroniczna regeneracja
- Innowacyjny 3-częściowy system samoczyszczących filtrów
- **AquaStop** z gwarancją na cały czas użytkowania produktu
- **EasyLock**
- **InfoLight**

### Wnętrze

- Kosze zwykłe
- Kosze w kolorze jasnoszarym
- Składane półki w górnym/dolnym koszu: 0 / 0
- Półki na filiżanki w górnym/dolnym koszu: 2 / 0
- Uchwyt do mycia długich noży w górnym koszu
- Kosz na sztućce w dolnym koszu

### Panel sterujący

- Panel czarny
- Wskaźnik LED przebiegu programu
- Sygnał akustyczny końca programu
- Wskaźniki w kolorze czerwonym
- Wskaźnik braku soli i nabłyszczacza

**Wyposażenie dodatkowe:** na stronach 212-213

**Wymiary urządzenia (WxSxG):** 815-875 x 448 x 550 mm

**Rysunek montażowy:** na stronie [www.bosch-home.pl](http://www.bosch-home.pl)

\* Klasa efektywności energetycznej w skali od A+++ do D.

\*\* Dotyczy 280 cykli zmywania w programie Eco 50°C, przy podłączeniu do zimnej wody. Zużycie energii uwzględnia funkcję stand-by.

Pokazane w katalogu zdjęcia urządzeń są poglądowe.

# Zmywarki z panelem



A+++ \*



A++ \*

## SPI 66TS01E Serie | 6, PerfectDry



### Parametry techniczne

- Pojemność: **10 kompletów** naczyń
- Zużycie energii: 188 kW/rok\*\*
- Zużycie wody: 2660 l/rok\*\*
- Zużycie w programie Eco 50°C: energii – 0,66 kWh, wody – 9,5 l
- Poziom hałasu: 43 (re 1 pW)

### Programy i funkcje

- 6 programów: Garnki 70°C, Auto 45-65°C, Przyspieszony 60°C, Eco 50°C, Cichy 50°C, Szkło 40°C
- 3 funkcje dodatkowe: **Suszenie Extra, Higiena Plus, VarioSpeed Plus**
- 6 temperatur
- Program **MachineCare**

### Automatyka

- System hydrauliczny **ActiveWater**
- Suszenie **Zeolith®**
- **Asystent Dozowania**
- AquaSensor
- **Sensor załadunku**
- Silnik **EcoSilence Drive™**
- Wymiennik ciepła
- Technika naprzemiennego mycia
- System zraszania **DuoPower™**
- Elektroniczna regeneracja
- Innowacyjny 3-częściowy system samoczyszczących filtrów
- **AquaStop** z gwarancją na cały czas użytkowania produktu
- **EasyLock**

### Wnętrze

- System koszy **VarioFlex Pro**
- Kosze w kolorze srebrno-czerwonym
- Szuflada **Vario3 Pro**
- 3-poziomowy **Rackmatic**
- Składane półki w górnym/dolnym koszu: 3 / 4
- Półki na filiżanki w górnym/dolnym koszu: 1 / 1
- Specjalne uchwyty na kieliszki w dolnym koszu
- **Touchpoints**
- **EmotionLight™** w kolorze białym

### Panel sterujący

- Panel stalowy
- Wyświetlacz z informacją o czasie pozostałym do końca programu
- Wskaźniki w kolorze czerwonym
- Programowanie czasu startu: 1–24h
- Wskaźnik braku soli i nabyśszczacza
- Elektroniczna blokada przycisków

**Wyposażenie dodatkowe:** na stronach 212-213

**Wymiary urządzenia (WxSxG):** 815–875 x 448 x 573 mm

**Rysunek montażowy:** na stronie www.bosch-home.pl

## SPI 66TS00E Serie | 6, Super Silence



### Parametry techniczne

- Pojemność: **10 kompletów** naczyń
- Zużycie energii: 211 kW/rok\*\*
- Zużycie wody: 2660 l/rok\*\*
- Zużycie w programie Eco 50°C: energii – 0,75 kWh, wody – 9,5 l
- Poziom hałasu: 44 (re 1 pW)

### Programy i funkcje

- 6 programów: Garnki 70°C, Godzinny 65°C, Auto 45-65°C, Eco 50°C, Cichy 50°C, Szkło 40°C
- 3 funkcje dodatkowe: **Suszenie Extra, Higiena Plus, VarioSpeed Plus**
- 5 temperatur
- Program **MachineCare**

### Automatyka

- System hydrauliczny **ActiveWater**
- **Asystent Dozowania**
- AquaSensor
- **Sensor załadunku**
- Silnik **EcoSilence Drive™**
- Wymiennik ciepła
- Technika naprzemiennego mycia
- System zraszania **DuoPower™**
- Elektroniczna regeneracja
- Innowacyjny 3-częściowy system samoczyszczących filtrów
- **AquaStop** z gwarancją na cały czas użytkowania produktu
- **EasyLock**

### Wnętrze

- System koszy **VarioFlex Pro**
- Kosze w kolorze srebrno-czerwonym
- Szuflada **Vario3 Pro**
- 3-poziomowy **Rackmatic**
- Składane półki w górnym/dolnym koszu: 3 / 4
- Półki na filiżanki w górnym/dolnym koszu: 1 / 1
- Specjalne uchwyty na kieliszki w dolnym koszu
- **Touchpoints**
- **EmotionLight™** w kolorze białym

### Panel sterujący

- Panel stalowy
- Wyświetlacz z informacją o czasie pozostałym do końca programu
- Wskaźniki w kolorze czerwonym
- Programowanie czasu startu: 1–24h
- Wskaźnik braku soli i nabyśszczacza
- Elektroniczna blokada przycisków

**Wyposażenie dodatkowe:** na stronach 212-213

**Wymiary urządzenia (WxSxG):** 815–875 x 448 x 573 mm

**Rysunek montażowy:** na stronie www.bosch-home.pl

\* Klasa efektywności energetycznej w skali od A+++ do D.

\*\* Dotyczy 280 cykli zmywania w programie Eco 50°C, przy podłączeniu do zimnej wody. Zużycie energii uwzględnia funkcję stand-by.

Pokazane w katalogu zdjęcia urządzeń są poglądowe.



# Zmywarki z panelem



A<sup>+</sup>



A<sup>+</sup>

## SPI 46MS01E Serie | 4, Super Silence



### Parametry techniczne

- Pojemność: **10 kompletów** naczyń
- Zużycie energii: 237 kW/rok\*\*
- Zużycie wody: 2660 l/rok\*\*
- Zużycie w programie Eco 50°C: energii – 0,84 kWh, wody – 9,5 l
- Poziom hałasu: 44 (re 1 pW)

### Programy i funkcje

- 6 programów: Garnki 70°C, Godzinny 65°C, Auto 45-65°C, Eco 50°C, Cichy 50°C, Szkło 40°C
- 3 funkcje dodatkowe: **Suszenie Extra, Higiena Plus, VarioSpeed Plus**
- 5 temperatur
- Program **MachineCare**

### Automatyka

- System hydrauliczny **ActiveWater**
- **Asystent Dozowania**
- AquaSensor
- **Sensor załadunku**
- Silnik **EcoSilence Drive™**
- Wymiennik ciepła
- Technika naprzemiennego mycia
- System zraszania **DuoPower™**
- Elektroniczna regeneracja
- Innowacyjny 3-częściowy system samoczyszczących filtrów
- **AquaStop** z gwarancją na cały czas użytkowania produktu
- **EasyLock**

### Wnętrze

- System koszy **VarioFlex**
- Kosze w kolorze srebrno-czerwonym
- Szufłada **Vario3**
- 3-poziomowy **Rackmatic**
- Składane półki w górnym/dolnym koszu: 2 / 2
- Półki na filiżanki w górnym/dolnym koszu: 1 / 0

### Panel sterujący

- Panel stalowy
- Wyświetlacz z informacją o czasie pozostałym do końca programu
- Wskaźniki w kolorze czerwonym
- Programowanie czasu startu: 1–24h
- Wskaźnik braku soli i nabyśzczacza
- Elektroniczna blokada przycisków

**Wyposażenie dodatkowe:** na stronach 212-213

**Wymiary urządzenia (WxSxG):** 815–875 x 448 x 573 mm

**Rysunek montażowy:** na stronie www.bosch-home.pl

## SPI 46IS01E Serie | 4, Super Silence



### Parametry techniczne

- Pojemność: 9 kompletów naczyń
- Zużycie energii: 220 kW/rok\*\*
- Zużycie wody: 2380 l/rok\*\*
- Zużycie w programie Eco 50°C: energii – 0,78 kWh, wody – 8,5 l
- Poziom hałasu: 44 (re 1 pW)

### Programy i funkcje

- 6 programów: Garnki 70°C, Godzinny 65°C, Auto 45-65°C, Eco 50°C, Cichy 50°C, Szkło 40°C
- 3 funkcje dodatkowe: **Suszenie Extra, Higiena Plus, VarioSpeed Plus**
- 5 temperatur
- Program **MachineCare**

### Automatyka

- System hydrauliczny **ActiveWater**
- **Asystent Dozowania**
- AquaSensor
- **Sensor załadunku**
- Silnik **EcoSilence Drive™**
- Wymiennik ciepła
- Technika naprzemiennego mycia
- System zraszania **DuoPower™**
- Elektroniczna regeneracja
- Innowacyjny 3-częściowy system samoczyszczących filtrów
- **AquaStop** z gwarancją na cały czas użytkowania produktu
- **EasyLock**

### Wnętrze

- System koszy **VarioFlex**
- Kosze w kolorze srebrno-czerwonym
- 3-poziomowy **Rackmatic**
- Składane półki w górnym/dolnym koszu: 2 / 2
- Półki na filiżanki w górnym/dolnym koszu: 2 / 0
- Uchwyt do mycia długich noży w górnym koszu
- Kosz na sztućce w dolnym koszu

### Panel sterujący

- Panel stalowy
- Wyświetlacz z informacją o czasie pozostałym do końca
- Wskaźniki w kolorze czerwonym
- Programowanie czasu startu: 1–24h
- Wskaźnik braku soli i nabyśzczacza
- Elektroniczna blokada przycisków

**Wyposażenie dodatkowe:** na stronach 212-213

**Wymiary urządzenia (WxSxG):** 815–875 x 448 x 573 mm

**Rysunek montażowy:** na stronie www.bosch-home.pl

\* Klasa efektywności energetycznej w skali od A+++ do D.

\*\* Dotyczy 280 cykli zmywania w programie Eco 50°C, przy podłączeniu do zimnej wody. Zużycie energii uwzględnia funkcję stand-by. Pokazane w katalogu zdjęcia urządzeń są poglądowe.

# Zmywarki z panelem



## SPI 25CS03E Serie | 2, Silence Plus



### Parametry techniczne

- Pojemność: 9 kompletów naczyń
- Zużycie energii: 220 kW/rok\*\*
- Zużycie wody: 2380 l/rok\*\*
- Zużycie w programie Eco 50°C: energii – 0,78 kWh, wody – 8,5 l
- Poziom hałas: 46 (re 1 pW)

### Programy i funkcje

- 5 programów: Garnki 70°C, Godzinny 65°C, Auto 45-65°C, Eco 50°C, Szkło 40°C
- 2 funkcje dodatkowe: **Suszenie Extra**, **VarioSpeed Plus**
- 5 temperatur

### Automatyka

- System hydrauliczny **ActiveWater**
- **Asystent Dozowania**
- AquaSensor
- **Sensor załadunku**
- Silnik **EcoSilence Drive™**
- Wymiennik ciepła
- Technika naprzemiennego mycia
- System zraszania **DuoPower™**
- Elektroniczna regeneracja
- Innowacyjny 3-częściowy system samoczyszczących filtrów
- **AquaStop** z gwarancją na cały czas użytkowania produktu
- **EasyLock**

### Wnętrze

- System koszy **Vario**
- Kosze w kolorze srebrnym
- Regulacja wysokości górnego kosza
- Składane półki w górnym/dolnym koszu: 0 / 2
- Półki na filiżanki w górnym/dolnym koszu: 2 / 0
- Uchwyt do mycia długich noży w górnym koszu
- Kosz na sztućce w dolnym koszu

### Panel sterujący

- Panel stalowy
- Wyświetlacz z informacją o czasie pozostałym do końca
- Wskaźniki w kolorze czerwonym
- Programowanie czasu startu: 1–24h
- Wskaźnik braku soli i nabyścizacza

**Wyposażenie dodatkowe:** na stronach 212-213

**Wymiary urządzenia (WxSxG):** 815–875 x 448 x 573 mm

**Rysunek montażowy:** na stronie www.bosch-home.pl

## SPI 25CS00E Serie | 2, Silence Plus



### Parametry techniczne

- Pojemność: 9 kompletów naczyń
- Zużycie energii: 220 kW/rok\*\*
- Zużycie wody: 2380 l/rok\*\*
- Zużycie w programie Eco 50°C: energii – 0,78 kWh, wody – 8,5 l
- Poziom hałas: 48 (re 1 pW)

### Programy i funkcje

- 5 programów: Garnki 70°C, Godzinny 65°C, Auto 45-65°C, Eco 50°C, Cichy 50°C
- 1 funkcja dodatkowa: **Suszenie Extra**
- 4 temperatury

### Automatyka

- System hydrauliczny **ActiveWater**
- **Asystent Dozowania**
- AquaSensor
- **Sensor załadunku**
- Silnik **EcoSilence Drive™**
- Wymiennik ciepła
- Technika naprzemiennego mycia
- System zraszania **DuoPower™**
- Elektroniczna regeneracja
- Innowacyjny 3-częściowy system samoczyszczących filtrów
- **AquaStop** z gwarancją na cały czas użytkowania produktu
- **EasyLock**

### Wnętrze

- System koszy **Vario**
- Kosze w kolorze srebrnym
- Regulacja wysokości górnego kosza
- Składane półki w górnym/dolnym koszu: 0 / 2
- Półki na filiżanki w górnym/dolnym koszu: 2 / 0
- Uchwyt do mycia długich noży w górnym koszu
- Kosz na sztućce w dolnym koszu

### Panel sterujący

- Panel stalowy
- Wyświetlacz LED przebiegu programu
- Wskaźniki w kolorze czerwonym
- Programowanie czasu startu: 3/6/9h
- Wskaźnik braku soli i nabyścizacza

**Wyposażenie dodatkowe:** na stronach 212-213

**Wymiary urządzenia (WxSxG):** 815–875 x 448 x 573 mm

**Rysunek montażowy:** na stronie www.bosch-home.pl

\* Klasa efektywności energetycznej w skali od A+++ do D.

\*\* Dotyczy 280 cykli zmywania w programie Eco 50°C, przy podłączeniu do zimnej wody. Zużycie energii uwzględnia funkcję stand-by. Pokazane w katalogu zdjęcia urządzeń są poglądowe.

# Zmywarki modułowe ActiveWater Smart



## SCE 52M65EU Serie | 6



### Parametry techniczne

- Pojemność: **8 kompletów** naczyń
- Zużycie energii: 205 kW/rok\*\*
- Zużycie wody: 2520 l/rok\*\*
- Zużycie w programie Eco 50°C: energii – 0,72 kWh, wody – 9 l
- Poziom hałasu: 47 dB (re 1 pW)

### Programy i funkcje

- 5 programów: Garnki 70°C, Auto 45–65°C, Eco 50°C, Skrócony 45°C, Delikatny 40°C
- 2 funkcje dodatkowe: **Higiena Plus, VarioSpeed Plus**
- 5 temperatur

### Automatyka

- System hydrauliczny **ActiveWater Smart**
- **AquaSensor**
- Sensor załadunku
- Silnik **EcoSilence Drive™**
- Wymiennik ciepła
- Technika naprzemiennego mycia
- Elektroniczna regeneracja
- Innowacyjny 3-częściowy system samoczyszczących filtrów
- **AquaStop** z gwarancją na cały czas użytkowania produktu
- **EasyLock**

### Wnętrze

- Kosze w kolorze srebrnym
- Składane półki w dolnym koszu: 4
- Półki na filiżanki w dolnym koszu: 2

### Panel sterujący

- Panel stalowy
- Wyświetlacz z informacją o czasie pozostałym do końca programu
- Wskaźniki w kolorze czerwonym
- Programowanie czasu startu: 1–24 h
- Wskaźnik braku soli i nabyśszczacza na panelu
- Elektroniczna blokada przycisków

**Wyposażenie dodatkowe:** na stronach 212-213

**Wymiary urządzenia (WxSxG):** 815–875 x 598 x 573 mm

**Rysunek montażowy:** na stronie www.bosch-home.pl

## SKE 52M65EU Serie | 6



### Parametry techniczne

- Pojemność: **6 kompletów** naczyń
- Zużycie energii: 174 kW/rok\*\*
- Zużycie wody: 2240 l/rok\*\*
- Zużycie w programie Eco 50°C: energii – 0,61 kWh, wody – 8 l
- Poziom hałasu: 47 dB (re 1 pW)

### Programy i funkcje

- 5 programów: Garnki 70°C, Auto 45–65°C, Eco 50°C, Skrócony 45°C, Delikatny 40°C
- 2 funkcje dodatkowe: **Higiena Plus, VarioSpeed Plus**
- 5 temperatur

### Automatyka

- System hydrauliczny **ActiveWater Smart**
- **AquaSensor**
- Sensor załadunku
- Silnik **EcoSilence Drive™**
- Wymiennik ciepła
- Elektroniczna regeneracja
- Innowacyjny 3-częściowy system samoczyszczących filtrów
- **AquaStop** z gwarancją na cały czas użytkowania produktu
- **EasyLock**

### Wnętrze

- Kosz w kolorze srebrnym
- Składane półki w koszu: 4
- Półki na filiżanki w koszu: 4

### Panel sterujący

- Panel stalowy
- Wyświetlacz z informacją o czasie pozostałym do końca programu
- Wskaźniki w kolorze czerwonym
- Programowanie czasu startu: 1–24 h
- Wskaźnik braku soli i nabyśszczacza na panelu
- Elektroniczna blokada przycisków

**Wyposażenie dodatkowe:** na stronach 212-213









**Wymiary urządzenia (WxSxG):** 815–875 x 598 x 573 mm

**Rysunek montażowy:** na stronie www.bosch-home.pl

\* Klasa efektywności energetycznej w skali od A+++ do D.

\*\* Dotyczy 280 cykli zmywania w programie Eco 50°C, przy podłączeniu do zimnej wody. Zużycie energii uwzględnia funkcję stand-by. Pokazane w katalogu zdjęcia urządzeń są poglądowe.

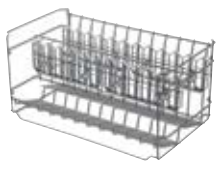
# Wyposażenie dodatkowe do zmywarek

		SBV 68MD02E	SMV 88TX36E	SMV 68TX03E	SMV 68MX03E	SMV 68TX04E	SMV 46MX05E	SMV 46IX02E	SMV 46MX04E	SMV 46IX14E	SMV 46CX03E	SMV 25CX03E	SMV 46KX00E	SMV 45GX03E	SMV 25AX00E	SMV 24AX02E	SMI 88TS36E	SMI 68MS07E	SMI 68IS00E
<b>SMZ 5300:</b> stojak do mycia 4 wysokich kieliszków do wina GlassSecure Tray 		•	•	•	•	•	•	•	•	•	•	•	•	•	•		•	•	•
<b>SGZ 3003:</b> aluminiowa kasetka do mycia srebrnych sztućców do modeli SKE..., SCE...																			
<b>SMZ 5002:</b> kasetka do mycia srebrnych sztućców do zmywarek SMI..., SMV..., SPI..., SPV... bez dodatkowego poziomu załadunku <b>Vario3 Pro i Vario3</b>								•		•	•			•	•	•			•
<b>SMZ 5100:</b> kosz na sztućce do zmywarek SMI... i SMV..., które mają dodatkowy poziom załadunku <b>Vario3 Pro i Vario3</b>		•	•	•	•	•			•				•				•	•	
<b>SPZ 5100:</b> kosz na sztućce do zmywarek SCE ..., SPI ... i SPV ..., które mają dodatkowy poziom załadunku <b>Vario3 Pro i Vario3</b>																			
<b>SMZ 1014:</b> kosz do mycia długich szklanek i kieliszków. Tylko do zmywarek o szerokości 60 cm ze składanymi półkami w dolnym koszu		•	•	•	•	•	•	•	•	•	•	•	•	•	•		•	•	•
<b>SMZ 5000:</b> zestaw 4 elementów – głowica do mycia blach; uchwyt do mycia butelek; mały, dodatkowy kosz na sztućce; uchwyty do mycia kubków		•	•	•	•	•	•	•	•	•	•	•	•	•	•	•	•	•	•

	SMI 46KS00E	SMI 46AW04E	SMI 46IS00E	SMI 46KS01E	SMI 25AS02E	SMI 50D35EU	SMI 24AS00E	SPV 66TX01E	SPV 66TX00E	SPV 46MX02E	SPV 46MX00E	SPV 46IX03E	SPV 46IX00E	SPV 44IX00E	SPV 44CX00E	SPV 25CX00E	SPV 24CX00E	SPI 66TS01E	SPI 66TS00E	SPI 46MS01E	SPI 46IS01E	SPI 25CS03E	SPI 25CS00E	SCE 52M65EU	SKE 52M65EU	
	•	•	•	•	•	•		•	•	•	•	•	•	•	•	•		•	•	•	•	•	•			
																								•	•	
		•	•		•	•	•					•	•	•	•	•	•					•	•			
	•			•																						
								•	•	•	•							•	•	•						
	•	•	•	•	•	•																				
	•	•	•	•	•	•	•	•	•	•	•	•	•	•	•	•	•	•	•	•	•	•	•	•		

Akcesoria do nabycia w sklepie online [www.bosch-home.pl/sklep](http://www.bosch-home.pl/sklep)

# Pralki i pralko-suszarka do zabudowy Bosch. Idealne pranie dla każdej tkaniny.

W naszej nowej, poszerzonej ofercie, poza pralką Serie | **6**, znajdziesz dwa kolejne modele urządzeń do zabudowy: pralko-suszkarkę Serie | **6** oraz zaawansowaną pralkę Serie | **8** z wyjątkowo dużym, 8-kilogramowym bębniem **VarioDrum**. Wzbogacony asortyment oznacza nowe profity i lepsze dopasowanie do potrzeb: teraz masz dostęp do naprawdę wielkiego prania, możesz także uwolnić wnętrze domu od suszących się ubrań.





# Nieskazitelna czystość.

Nowoczesne modele naszych pralek dbają o perfekcyjną czystość w podwójnym znaczeniu tego słowa: gwarantują idealne efekty prania oraz świetnie wpasowują się w ciąg urządzeń kuchennych, nie zakłócając czystej, konsekwentnej linii zabudowy.





# Pranie pod ochroną technologii Bosch.



## TimeLight – pełen komfort informacji

Pralka **WIW 28540EU** marki Bosch z funkcją **TimeLight** umożliwia śledzenie przebiegu programu bez otwierania drzwi. Istotne informacje o aktualnym stanie prania oraz czasie do końca cyklu wyświetlane są na podłodze, a przekaz jest widoczny nawet ze znacznej odległości.



## VarioPerfect®

Dzięki tej funkcji każdy może wyprać ubrania tak, jak jest mu najwygodniej: wyjątkowo szybko lub bardzo oszczędnie.



Jeśli zależy Ci na czasie, włącz opcję **TimePerfect**; jeśli chcesz oszczędzać energię i chronić środowisko naturalne, zastosuj opcję **EcoPerfect**. **VarioPerfect®** pozwala aktywować jeden z wariantów w większości programów prania.

Teraz nie musisz wybierać między pralką szybką, a oszczędną – to pralka dostosuje się do Twojego rytmu! Jak to działa?

Pralka zużywa najwięcej energii do podgrzania wody. Jeśli chcemy skrócić czas, grzałka musi pracować z większą mocą. Jeśli wydłużymy pranie, pralka do podgrzania wody będzie potrzebowała mniej energii. To tak jak z jazdą samochodem. Jeśli chcesz dojechać gdzieś szybko – auto spala więcej paliwa. A jeśli jedziesz ekonomicznie, to zajmie Ci to więcej czasu.



## EcoSilence Drive™ – zielona technologia

Innowacyjny silnik bezszczotkowy **EcoSilence Drive™** wykorzystuje najnowsze zdobycze technologii, łącząc wielką moc z minimalnymi stratami energii. W ten sposób uzyskuje nieosiągalną dotąd wydajność i oszczędność energii – pralka zużywa nawet o 30% mniej prądu od normy obowiązującej w klasie efektywności energetycznej A+++ <sup>4)</sup>! Silnik **EcoSilence Drive™** jest też wyjątkowo trwały i szybki. Oszczędzasz więc nie tylko prąd, ale i czas!



## Programy Super15 i Super30 – najkrótsze kompletne pranie

Te wyjątkowo krótkie programy doskonale nadają się do bieżących przepierek lekko zabrudzonej bawełny lub innych, łatwych w pielęgnacji tekstyliów. Program **Super15** oferuje kompletny program prania 2 kg załadunku, a **Super30** upierze i odwróci w pół godziny do 3,5 kg białej bielizny.



## Start/Pauza z opcją dołożenia prania

Zapomniałeś o koszulce, jeansach, a może skarpetce? Przycisk **Start/Pauza** umożliwia dokładanie rzeczy do bębna w każdym momencie, jeśli tylko cykl prania na to pozwala.



## ActiveWater™ Plus – funkcja precyzyjnego zarządzania poborem wody

Technologia **ActiveWater™** obejmuje trzy elementy: sterowaną za pomocą czujników funkcję stałej, automatycznej regulacji pod kątem załadunku, zoptymalizowany system doprowadzania wody oraz system bębna. Aby uniknąć marnowania wody, czujnik dobiera precyzyjną ilość wody w zależności od rodzaju tkaniny i ilości prania umieszczonego w pralce. Technologia **ActiveWater Plus™** pobiera optymalną ilość wody co obniża koszty użytkowania pralki.



## AquaStop – gwarancja Bosch w przypadku zalania, przez cały okres eksploatacji urządzenia

Pralki wyposażone w system bezpieczeństwa **AquaStop** zapewniają ochronę przed zalaniem przez cały cykl życia pralki. Woda nie wydostanie się z pralki nawet w przypadku uszkodzenia węża doprowadzającego wodę lub nieszczelności wewnątrz pralki. Dla zapewnienia pełnego spokoju użytkownikom pralek produkowanych przez markę Bosch Urządzenia Gospodarstwa Domowego, większość modeli została wyposażona w system bezpieczeństwa **AquaStop**. System poparty jest dożywotnią gwarancją producenta<sup>5)</sup> obejmującą likwidację szkód spowodowanych ewentualnym wyciekami wody z urządzenia.

<sup>1)</sup> W porównaniu do programu „Bawełna 40°C” z włączoną funkcją EcoPerfect.

<sup>2)</sup> W porównaniu do programu „Bawełna 40°C” z włączoną funkcją TimePerfect.

<sup>3)</sup> Warunkiem skorzystania z 10-letniej gwarancji jest rejestracja online zakupionego urządzenia w ciągu 8 tygodni od daty zakupu lub daty wydania urządzenia kupującemu. Szczegółowe zasady oraz lista modeli objętych dodatkową gwarancją dostępne są w regulaminie na stronie [www.bosch-home.pl](http://www.bosch-home.pl)

<sup>4)</sup> Klasa efektywności energetycznej w skali od A+++ do D.

<sup>5)</sup> Warunki gwarancji znajdziesz w instrukcji obsługi oraz na [www.bosch-home.pl](http://www.bosch-home.pl). Pokazane w katalogu zdjęcia urządzeń są poglądowe.

# Pralki pełnowymiarowe



A+++ \*



A+++ \*

## WIW 28540EU Serie | 8



### Parametry techniczne

- Klasa efektywności energetycznej\*: A+++ (-30%)
- Maksymalna wielkość wsadu: 8 kg
- Maksymalna prędkość wirowania: 1400 obr./min
- Roczne zużycie energii\*\*: 137 kWh/rok
- Roczne zużycie wody\*\*: 9900 l/rok
- Poziom hałasu\*\*\* [dB(A) re 1 pW] pranie / wirowanie: 41 / 67

### Programy automatyczne

- Programy specjalne: AntyAlergia Plus, Koszule Business, Sport/Fitnes, Puch, Delikatne/Jedwab, Wełna – pranie ręczne, Super krótki 15'30', Mix, Mix – pranie nocne, Program do czyszczenia bębna
- **TimePerfect / EcoPerfect**

### Komfort i bezpieczeństwo

- System **TimeLight™** wyświetlający czas pozostały do końca prania na podłodze
- Start/Pauza z opcją dołożenia prania
- **AquaStop**
- Bęben **VarioDrum**
- **AntiVibration Design™**
- Programowanie zakończenia pracy: do 24 godzin
- Przyciski **TouchControl**: Temperatura, Obroty wirowania, Gotowe za, Speed/Eco, Pranie wstępne, Dodatkowe płukania, Start/Pauza
- **ActiveWater™ Plus**
- Zabezpieczenie przed zmianą ustawień przez dzieci
- Sygnał akustyczny informujący o zakończeniu programu
- Duży wyświetlacz z informacją o przebiegu programu, czasie do zakończenia programu i wybrnych opcjach.
- Kąt otwarcia drzwi: 130°
- Grzałka z antykorozyjną powłoką niklową

**Wymiary urządzenia (WxSxG):** 818 x 596 x 574 mm  
**Rysunek montażowy:** na stronie [www.bosch-home.pl](http://www.bosch-home.pl)

## WIW 24340EU Serie | 6



### Parametry techniczne

- Klasa efektywności energetycznej\*: A+++ (-20%)
- Maksymalna wielkość wsadu: 7 kg
- Maksymalna prędkość wirowania: 1200 obr./min
- Roczne zużycie energii\*\*: 139 kWh/rok
- Roczne zużycie wody\*\*: 8800 l/rok
- Poziom hałasu\*\*\* [dB(A) re 1 pW] pranie / wirowanie: 42 / 65

### Programy automatyczne

- Programy specjalne: Super krótki 15'30', Mix, Delikatne/Jedwab, Wełna – pranie ręczne
- **TimePerfect / EcoPerfect**

### Komfort i bezpieczeństwo

- Start/Pauza z opcją dołożenia prania
- **AquaStop**
- Bęben **VarioDrum**
- **AntiVibration Design™**
- Programowanie zakończenia pracy: do 24 godzin
- Przyciski **TouchControl**: Obroty wirowania, Gotowe za, Speed/Eco, Start/Pauza
- **ActiveWater™ Plus**
- Zabezpieczenie przed zmianą ustawień przez dzieci
- Sygnał akustyczny informujący o zakończeniu programu
- Duży wyświetlacz z informacją o przebiegu programu, czasie do zakończenia programu i wybrnych opcjach.
- Kąt otwarcia drzwi: 130°
- Grzałka z antykorozyjną powłoką niklową

**Wymiary urządzenia (WxSxG):** 818 x 596 x 574 mm  
**Rysunek montażowy:** na stronie [www.bosch-home.pl](http://www.bosch-home.pl)

\*Klasa efektywności energetycznej w skali od A+++ do D.

\*\*Na podstawie 220 standardowych cykli prania, w prog. bawełna 60°C i 40°C przy pełnym lub częściowym załadunku z uwzględnieniem funkcji stand-by.

\*\*\*Podczas prania / wirowania w programie bawełna 60°C przy pełnym załadunku.

Pokazane w katalogu zdjęcia urządzeń są poglądowe.

# Pralko-suszarka

Zapomnij o widoku domu z suszącym się praniem! Nasza pralko-suszarka oszczędzi Ci rozwieszania bielizny, ucieszy prostą obsługą i otoczy wyjątkową troską wszystkie ubrania. Gwarantujemy, że bawełna straci szorstkość, ręczniki staną się miękkie i puszyste, a jeansy i skarpetki będą przyjemne w dotyku – bez dodawania środków zmiękczających.



## Technologia sensorowa AutoDry

W naszym nowoczesnym modelu odpowiedzialność za jakość suszenia przejmują automatyka. Czujniki systemu **AutoDry** mierzą parametry programu podczas całego procesu suszenia i wydają polecenie zakończenia cyklu zawsze w najodpowiedniejszym momencie – w trosce o idealny efekt i ochronę tkanin. Wystarczy wybrać odpowiedni program, ustawić cykl prania i suszenia, a urządzenie automatycznie dostosuje parametry działania do danego załadunku.



## AquaStop – gwarancja Bosch w przypadku zalania przez cały okres eksploatacji urządzenia

Pralki wyposażone w system bezpieczeństwa **AquaStop** zapewniają ochronę przed zalaniem przez cały cykl życia pralki. Woda nie wydostanie się z pralki nawet w przypadku uszkodzenia węża doprowadzającego wodę lub nieszczelności wewnątrz pralki. Dla zapewnienia pełnego spokoju użytkownikom pralek produkowanych przez markę Bosch Urządzenia Gospodarstwa Domowego, większość modeli została wyposażona w system bezpieczeństwa **AquaStop**. System poparty jest dożywotnią gwarancją producenta\* obejmującą likwidację szkód spowodowanych ewentualnym wyciekami wody z urządzenia.

## Program Super15 – najkrótsze kompletne pranie

Ten wyjątkowo krótki program doskonale nadaje się do bieżących przepierek lekko zabrudzonej bawełny lub innych, łatwych w pielęgnacji tekstyliów. Oferuje kompletny program prania 2 kg załadunku.

## WKD 28541EU Serie | 6



### Parametry techniczne

- Klasa efektywności energetycznej B\*\*
- Maksymalna wielkość wsadu pranie/suszenie: 7 / 4
- Maksymalna prędkość wirowania: 1400 obr./min
- Zużycie energii w programie bawełna 60°C: pranie i suszenie / tylko pranie (kWh): 5,4 / 1,35
- Roczne zużycie wody\*\*\*: 21000 l/rok
- Poziom hałasu\*\*\* [dB(A) re 1 pW] pranie / wirowanie / suszenie: 57 / 74 / 60

### Programy i funkcje

- Programy specjalne: Suszenie intensywne, Suszenie delikatne, Odzież sportowa, Super15, Delikatne/Jedwab, Mix, Nocne pranie, Wełna – Pranie ręczne
- Ochrona przed zagnieceniami
- System **AquaStop**
- Programowanie czasu startu: do 24 godzin
- Przyciski **TouchControl**: Przyciski: Temperatura, Wirowanie, Opcje, Wybór, Start za, Suszenie, Start
- **ActiveWater™**
- Kontrola ilości piany
- Kontrola wyważenia urządzenia
- Zabezpieczenie przed zmianą ustawień przez dzieci
- Duży wyświetlacz z informacją o przebiegu programu, temperaturze, czasie do zakończenia programu
- Kąt otwarcia drzwi 95°
- Obustronny montaż frontu meblowego
- Grzałka z antykorozyjną powłoką niklową

**Wymiary urządzenia (WxSxG):** 820 x 595 x 584 mm  
**Rysunek montażowy:** na stronie [www.bosch-home.pl](http://www.bosch-home.pl)

\*Warunki gwarancji znajdziesz w instrukcji obsługi oraz na [www.bosch-home.pl](http://www.bosch-home.pl)

\*\*Klasa efektywności energetycznej w skali od A do G.

\*\*\*Wg etykiety dla pralko-suszarek (96/60/EC).

Pokazane w katalogu zdjęcia urządzeń są poglądowe.

# Centrum Domowych Inspiracji

Serdecznie zapraszamy do naszych salonów ekspozycyjnych w Warszawie i we Wrocławiu. Podczas prezentacji najnowszej oferty produktowej poznasz innowacyjne rozwiązania technologiczne, które gwarantują funkcjonalność i niezawodność urządzeń gospodarstwa domowego marki Bosch.



## **Centrum Domowych Inspiracji WARSZAWA**

czynne od poniedziałku do piątku  
w godzinach od 9.00 do 18.00  
oraz w soboty od 9.00 do 15.00

**Al. Jerozolimskie 183**

**02-222 Warszawa**

tel. +48 22 57 24 400

**waw-cdi@bshg.com**

## **Centrum Domowych Inspiracji WROCŁAW**

czynne od poniedziałku do piątku  
w godzinach od 9.00 do 17.00

**ul. Żmigrodzka 143**

**51-130 Wrocław**

tel. +48 664 753 884, +48 664 753 713

**wro-cdi@bshg.com**

# Oferujemy profesjonalne doradztwo

Nasi Doradcy Klienta pomogą Ci wybrać urządzenia dopasowane do Twoich potrzeb i oczekiwań. Podczas indywidualnych spotkań konsultacyjnych będziesz mieć możliwość przetestowania naszych urządzeń i sprawdzenia perfekcyjnych rezultatów ich działania.



Rekomendujemy wcześniejsze umówienie się na spotkanie. Doradcy będą dysponować wtedy odpowiednią ilością czasu, aby udzielić wyczerpujących informacji.

Rezerwacji terminu spotkania prosimy dokonywać na stronie internetowej:

**[www.centrumdomowychinspiracji.pl](http://www.centrumdomowychinspiracji.pl)** lub **[www.bsh-cdi.pl](http://www.bsh-cdi.pl)**

W celu potwierdzenia umówionego spotkania skontaktujemy się z Tobą w ciągu 2 dni roboczych.

**Do zobaczenia!**



**BOSCH**

Technologia bliżej nas

# Markowe akcesoria w sklepie online.

Nasza oferta to cała gama markowych akcesoriów,  
worków do odkurzaczy, środków do czyszczenia  
i pielęgnacji oraz części zamiennych.

Zapraszamy do sklepu: [www.bosch-home.pl/sklep](http://www.bosch-home.pl/sklep)



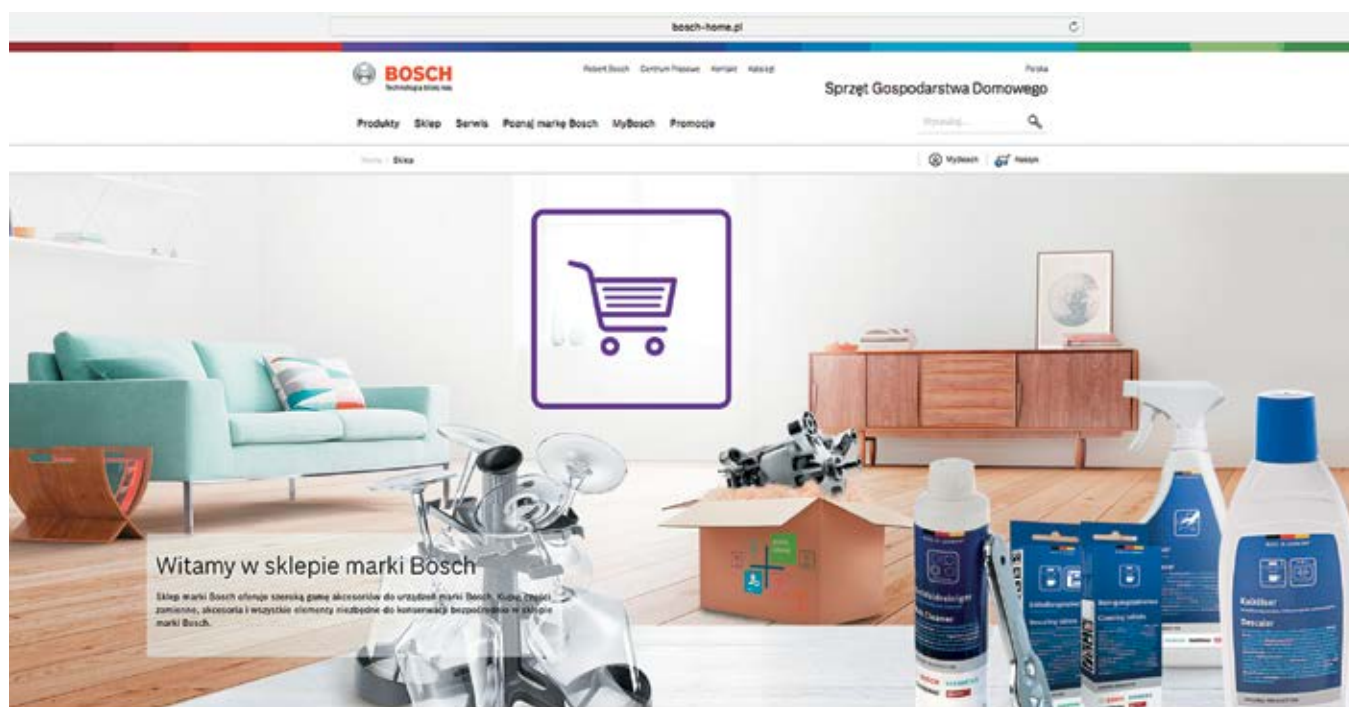

#### Nasze produkty

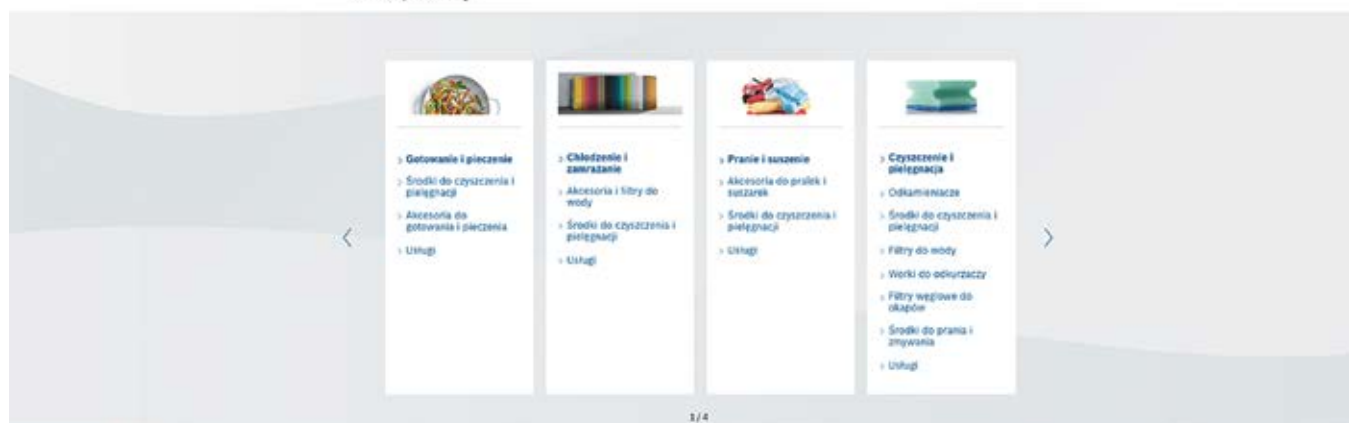

#### Wszystko w jednym miejscu

Bez wychodzenia z domu szybko zamówisz worki do odkurzacza, przystawkę do robota kuchennego, środki do pielęgnacji oraz wiele innych ciekawych akcesoriów.

#### Wygodna wyszukiwarka

Nasza wyszukiwarka części zamiennych i akcesoriów w łatwy sposób pozwoli Ci znaleźć to, czego potrzebujesz.

#### Usługi

Potrzebujesz pomocy fachowca przy montażu urządzenia? A może chciałbyś poszerzyć wiedzę z zakresu jego obsługi? Twoje urządzenie potrzebuje pielęgnacji? Odwiedź koniecznie zakładkę **Usługi** w naszym sklepie!

#### Promocje

Korzystaj z promocji w naszym sklepie. Zapraszamy również do zapoznania się z naszymi ofertami specjalnymi. **Nie przegap okazji!**

## Zarejestruj się w MyBosch – warto!



- Szybki dostęp do złożonych zamówień
- Możliwość rejestracji urządzeń i korzystania z atrakcyjnych promocji skierowanych i dostosowanych do Ciebie
- Dostęp do najświeższych informacji dotyczących marki i produktów Bosch

# Nasz serwis gwarancją na lata.

Nasz **Serwis Fabryczny** to fachowa i rzetelna opieka, obejmująca obsługę gwarancyjną i pogwarancyjną. Ogólnopolska sieć Serwisów Fabrycznych i Autoryzowanych oferuje nie tylko szybką diagnostykę i naprawę urządzeń, lecz także profesjonalne doradztwo, szeroki wybór akcesoriów oraz środków do czyszczenia i pielęgnacji urządzeń, a także gamę usług związanych z montażem, czy pielęgnacją urządzeń.

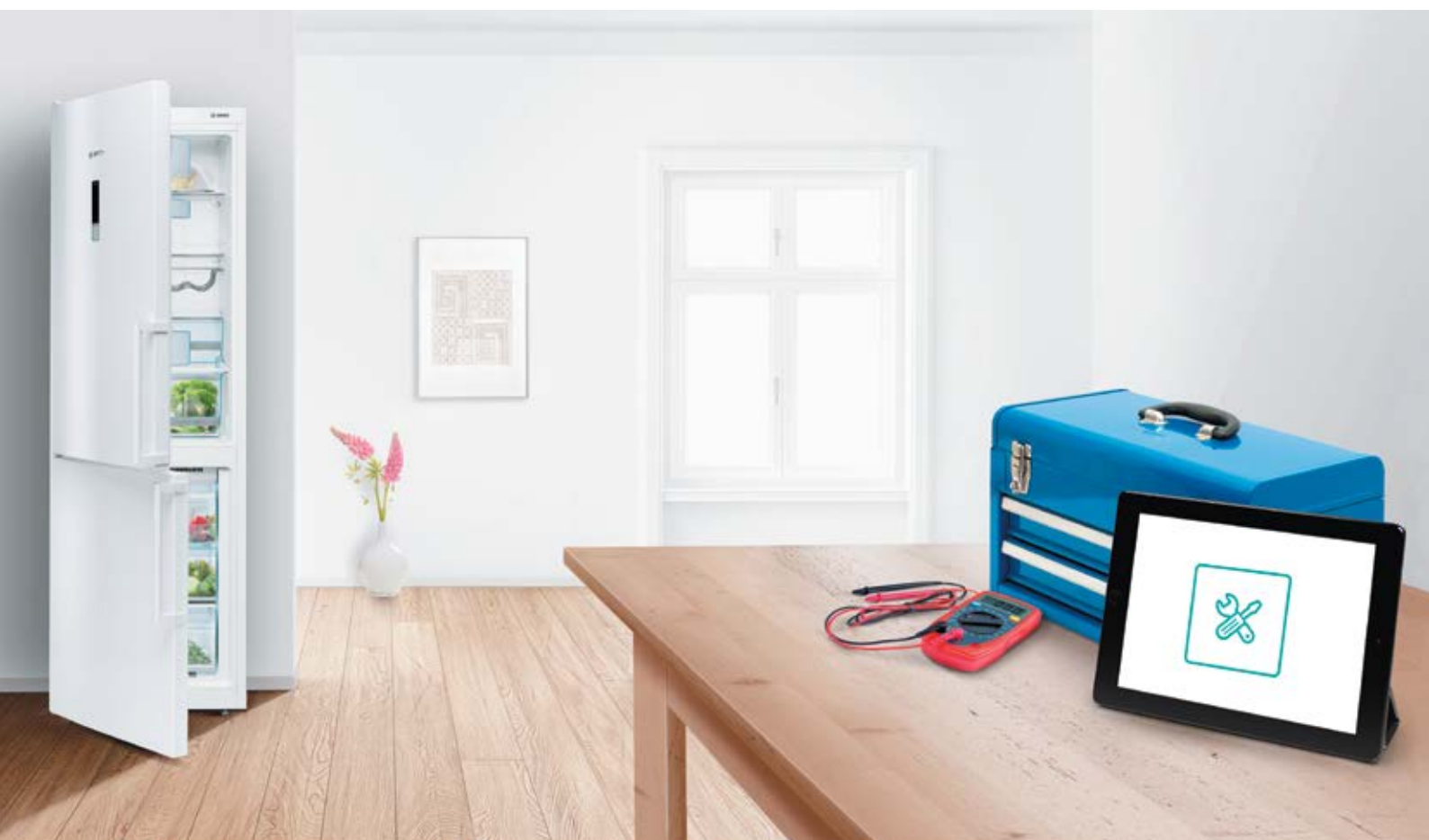

Serwis Fabryczny marki Bosch po raz kolejny laureatem gwiazdy „Jakość Obsługi”. Dodatkowo w 2017 roku zdobył również „Gwiazdę Dekady”.





# Call Center\* 801 191 534

\*Ogólnopolski numer serwisowy. Opłata jak za połączenie lokalne lub według stawek operatora sieci komórkowej.



## Ogólnopolska sieć serwisów – zawsze blisko Ciebie

Wysoko wykwalifikowana kadra specjalistów w 9 regionalnych oddziałach Serwisów Fabrycznych marki Bosch oraz wyselekcjonowanej sieci Serwisów Autoryzowanych są do Twojej dyspozycji.



## Wysokiej jakości serwis bezpośrednio od producenta

Urządzenia marki Bosch to gwarancja najwyższej jakości. Taki jest również nasz serwis. Nikt nie zna lepiej naszych urządzeń niż nasi wysoko wykwalifikowani technicy. Do pomiarów, diagnostyki i napraw wykorzystują oni najnowocześniejszy sprzęt i używają wyłącznie **oryginalnych części zamiennych**. Nowoczesne **Centrum Logistyczne** udostępnia części w ciągu **24 h** od złożenia zamówienia, a maksymalny termin realizacji nie przekracza **4 dni roboczych**, gdy części wymagają sprowadzenia z Centralnego Magazynu w Niemczech.



## Nasza wizytówka to doceniona jakość obsługi Serwis Fabryczny marki Bosch

po raz kolejny został laureatem gwiazdy „Jakość Obsługi” oraz w 2017 r. **otrzymał zaszczytny tytuł „Gwiazdy Dekady”**.



## System Zarządzania Jakością

Dla naszego serwisu najważniejsza jest jakość usług. Od 2005 roku mamy wdrożony system zarządzania jakością zgodny z międzynarodową normą ISO 9001.



## Nasz serwis gwarancją na lata

Nawet po zakończeniu gwarancji oferujemy **stały dostęp do oryginalnych części zamiennych** (również przez sklep internetowy). Dbamy o Twoje urządzenia przez długie lata, od dostarczenia brakującej instrukcji, akcesoriów, środków do czyszczenia i pielęgnacji, usługę czyszczenia, czy pielęgnacji urządzeń, po naprawę.



## Miara zaufania

Badania opinii Klientów wykazują, że Serwis Fabryczny Bosch zawsze uzyskuje ocenę „bardzo dobrą”.

Ogólne zadowolenie:	★★★★★
Zadowolenie z technika:	★★★★★
Dalsze polecenie serwisu:	92,8%
Ponowny zakup marki:	86,4%

Wynik badań przeprowadzonych w Polsce w 2017 r.  
Źródło: RIM, Monachium



## Niezawodność gwarantowana

Sprzęt marki Bosch produkowany jest z największą starannością z wysokiej jakości materiałów. Wszystkie nowe urządzenia objęte są 2-letnią gwarancją. **Również na usługi serwisowe i wymienione przez nas części zamienne otrzymasz 2-letnią gwarancję.**



## Zawsze możesz na nas liczyć

Nasze **Call Center** pozostaje do Twojej dyspozycji **24 godziny na dobę 7 dni w tygodniu**.

Zadzwoń, a pomożemy Ci:

- samodzielnie usunąć drobną usterkę,
- umówić wizytę naszego technika,
- zamówić oryginalne części, akcesoria oraz środki do czyszczenia i pielęgnacji.



## Godziny pracy serwisu dostosowane do Twoich potrzeb

Nasi wykwalifikowani technicy zawsze udzielą Ci pomocy.



## Jesteśmy dostępni online.

- Już teraz umów wizytę online. Bez wychodzenia z domu możesz samodzielnie zamówić usługę naprawy urządzenia lub sprawdzić jej status.
- Zadaj pytanie ekspertowi **w formularzu kontaktowym** lub wyślij e-mail na adres: **callcenter.lodz@bshg.com**
- Zamów części zamienne, akcesoria lub środki do czyszczenia i pielęgnacji urządzeń w naszym sklepie: **www.bosch-home.pl/sklep**

# Dołącz do **MyBosch!**

Wszystko dla Twojego urządzenia i jeszcze więcej dla Ciebie. Stworzyliśmy specjalny program MyBosch dla wszystkich, którzy zaufali naszym urządzeniom. Przyłącz się – to nic nie kosztuje i odkryj pełną gamę korzyści!

Zostań uczestnikiem programu **MyBosch**.  
Dzieli Cię od tego tylko dwa kroki.

1

#### Rejestracja użytkownika

Zarejestruj się na stronie internetowej **www.mybosch.pl**, jeśli **wyrazisz zgodę** na otrzymywanie od BSH e-maili, prześlemy Ci informację o konkursach, a także porady dotyczące zarejestrowanego sprzętu.

2

#### Rejestracja urządzeń AGD marki Bosch

Teraz możesz już zarejestrować sprzęt marki Bosch. Wprowadź dane swojego urządzenia i ciesz się bogatą ofertą korzyści dedykowanych naszym specjalnym Klientom – uczestnikom programu **MyBosch**.



## Korzyści **MyBosch**.

**Rejestrując swoje urządzenie, zyskujesz wiele korzyści\*:**

- stały, 10% rabat w sklepie online: **www.bosch-home.pl/sklep** oraz rabaty dodatkowe
- przedłużoną gwarancję na wybrane urządzenia lub części urządzeń marki Bosch
- informacje o konkursach i możliwość wygrania atrakcyjnych nagród
- bezpłatną, wybraną usługę serwisową
- porady i wskazówki dotyczące użytkowania i pielęgnacji urządzeń
- szybki dostęp do instrukcji obsługi i danych technicznych urządzenia

## Zawsze do usług!

**Jako uczestnik programu MyBosch możesz skorzystać bezpłatnie z wielu usług naszego Serwisu\*.**

Zadzwoń, zapytaj o szczegóły i umów się już dziś!  
Nasze Call Center pozostaje do Twojej dyspozycji  
24 godziny na dobę, 7 dni w tygodniu: **801 191 534\*\***



\* Szczegóły w Regulaminie programu MyBosch.

\*\* Ogólnopolski numer serwisowy. Opłata jak za połączenie lokalne lub według stawek operatora sieci komórkowej.

**BOSCH**

Technologia bliżej nas

# Od teraz najtrudniejsze w pieczeniu jest czekanie.

## **PerfectBake**

Nowa linia piekarników Serie | 8  
z czujnikami **PerfectBake** automatycznie  
ustawia i reguluje czas oraz temperaturę  
podczas całego procesu pieczenia.  
Odkryj więcej wysmakowanych detali  
na [www.bosch-home.pl](http://www.bosch-home.pl)



## Łatwy przepis na perfekcyjny efekt



+



+



Polecam

*Mateusz Gessler*



**BOSCH**  
Technologia bliżej nas

### Wyróżnia nas jakość

Z przyjemnością informujemy, że **Dział Obsługi Klienta** BSH Sprzęt Gospodarstwa Domowego po raz trzeci otrzymał Godło Dbamy o Jakość Obsługi 2017. Oceniane były cztery kategorie: wiedza i kompetencje personelu, organizacja i czas obsługi, oferty, ceny i asortyment oraz zachowanie personelu. Cieszymy się, że nasza praca została tak wysoko oceniona. Wyróżnienie to motywuje nas do jeszcze większego zaangażowania w działania, których celem jest satysfakcja Klienta.



### Poznaj świat marki Bosch

Na naszych stronach internetowych znajdziesz wyczerpujące informacje o produktach, które znajdują się w ofercie, a także o nowościach. Zamieściliśmy tam również parametry techniczne urządzeń oraz aktualne promocje. Zapraszamy do zapoznania się z historią i filozofią marki Bosch. **Do zobaczenia na [www.bosch-home.pl](http://www.bosch-home.pl)**

