

博西家用電器股份有限公司

台北總公司：台北市內湖區洲子街80號11樓 02-8978-0999

台中分公司：台中市西屯區大恩街16號1樓 04-2369-0789

高雄分公司：高雄市鼓山區中華一路276號 07-262-0998

服務專線：02-8978-0999 維修專線：02-8978-1777

<http://www.bosch-home.com.tw>

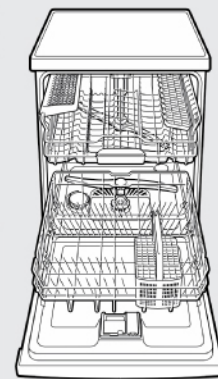

BOSCH

Invented for life

Bosch 洗碗機使用說明書

SPS50E02TC/SMI53E25TC

SMI63M05TC/SMS63M02TC/SMV63M00TC

貼心小叮嚀

感謝您選擇歐洲第一品牌德國 **Bosch** 洗碗機，希望此一家事的好幫手，能提升您的生活品質，讓您對衛生、環保、節約能源等有全新的體驗；並能將節省下來的時間，用來增進家人的互動，進而讓全家生活更健康、更快樂！

為了讓機器發揮最好的效能，下列幾項小小的叮嚀，希望您能注意：

- 在使用機器前，請詳細閱讀本使用手冊。
- 每一台洗碗機在出廠前，都經過多次的測試，因此會有殘餘的水留在機器內部。請在第一次使用洗碗機前，選擇最高溫度洗程，讓機器先空洗一次，以確保衛生。並請添加軟化鹽及光潔劑(第一次空洗不需添加洗碗粉)。
- 為了增加玻璃餐具的潔淨度，避免水痕留在餐具上，並加強烘乾效果，請務必添加光潔劑。
- 一般水質皆含有碳酸鈣、石灰質等礦物質，長期下來會積存在機器內，不利機器之運轉，因此，請使用軟化鹽以改善水質。
- 為了提供您更完善的售後服務，請別忘了填寫保證書兌換卡並儘快寄回給我們。
- 如果您有任何疑問，或需要相關的消耗品：洗碗粉、光潔劑、軟化鹽等，歡迎您隨時與各地經銷商聯繫或直接撥打本公司服務專線 02-5556-2556，我們會熱誠地為您服務。

目錄

安全注意事項.....	3	附加功能介紹.....	16
機器安裝.....	4	洗程一覽表.....	17
認識您的洗碗機.....	6	操作使用方法.....	18
水質軟化裝置.....	9	相關配件選購.....	22
光潔劑.....	10	維護與保養.....	23
洗碗粉.....	12	簡易故障排除.....	25
餐具及餐具之擺放	13	售後服務.....	28

安全注意事項

機器規格

SMI53E25TC/SMI63M05TC/SMS63M02TC/SMV63M00TC :

- 電壓/頻率：110V / 60Hz
功率/電流：1.1 kW / 15A
電源線：2扁1圓插頭

SPS50E02TC :

- 電壓/頻率：110V / 60Hz
功率/電流：1.3 kW / 15A
電源線：2扁1圓插頭

運送

- 當您收到機器時，若發現洗碗機有損壞現象，請勿強行使用。請洽詢經銷商或總代理。
- 本產品的包裝材料請先分類再丟棄。
- 請勿讓兒童玩弄包材，紙箱或膠膜，有窒息的危險。

安裝

- 請依照安裝說明來安裝機器及連接電源。

正常使用情況下

- 此洗碗機僅適用於一般家庭清洗家用餐具。
- 當洗碗機門開著時勿置重物或站立在機門上，可能導致機器向前傾倒。
- 獨立式洗碗機若碗盤放置過多時，有可能會前傾。
- 洗碗機內的水不適合飲用。
- 請勿將任何溶劑放入洗碗機內，因為溶劑有可能會引起爆炸。

- 洗碗機在運作時應小心開門，因為熱水有可能會噴出。
- 為避免被洗碗機絆倒，請只在放入和取出餐具時打開機門。
- 請詳細閱讀各種洗碗機清潔劑的使用說明及安全須知。



警告

刀子或其他尖銳的物品請小心放置，以避免拿取時受傷；並注意勿使尖端穿過碗籃孔隙，阻礙下層沖水棒之運作，造成機器受損。

如果家中有兒童

- 請勿讓兒童玩弄或操作洗碗機。
- 請讓兒童遠離洗碗粉及光潔劑，可能會引起化學灼傷或窒息。
- 使兒童遠離開著門的洗碗機，因為機器裡可能還有殘留的洗碗粉。
- 開啟或關閉洗碗機門時請留意身邊兒童，以避免夾傷。

兒童安全鎖

- SPS50E02TC/SMV63M00TC可以加購兒童安全鎖，SMI63M05TC/SMS63M02TC/SMI53E25TC為標準配備，使用方法請詳第21頁。

機器有問題時

- 所有的維修工作必須由Bosch維修人員處理。
- 在維修工作開始前起務必切斷電源，可將插頭拔掉，或將電箱中的總開關

關閉。握住插頭然後將插頭拔離插座，切勿拉扯電線，並關上水龍頭。

包材回收

您的新洗碗機的包裝都是可回收的環保包裝。請正確地處理這些包裝，為環保做一點貢獻。

所有塑膠的包裝材料上都有國際標準的標示符號(例如>PS<表示聚苯乙烯塑膠)。這些塑膠包裝可加以分類丟棄，以利

資源回收。

請洽經銷商或環保局適當的處理方式。



警告

兒童有可能被鎖在洗碗機內(因而窒息)，或被卡住。所以請拔掉插頭，割斷電線，破壞門鎖，使門不能鎖住。並請勿讓兒童接近包裝紙箱及塑膠袋，以避免窒息的危險。

機器安裝

機器必須由合格的技師安裝，以確保正確運作。

供水、排水及供電電壓必須符合下述的標準，或是安裝說明上的規格。

請依以下順序安裝機器：

- 檢查機器。
- 安裝機器。
- 連接排水(機器排水管長度：150公分；另有排水延長管160公分供選購)。
- 連接進水(機器進水管長度：140公分)
- 接上電源。

安全指南

- 請依據安裝指南安裝機器/連接電源。
- 請先安裝機器再連接電源。
- 請確認家庭用電保護裝置已正確安裝。
- 請確認電源規格與機器規格相符。

- 若電源線受損，僅能由本公司維修人員更換電線。
- 若要將洗碗機嵌在檯面下，檯面必須是連續式且與接續廚櫃固定，以確保機器穩定。
- 請勿將洗碗機安裝靠近熱源(電熱器、熱水爐、烹飪器材或其他會生熱的器具)，也不要安裝在爐具下。
- 機器安裝後，請確認電源插頭很容易接觸到。
- 自動偵測漏水裝置之進水管內有電磁閥，內有電線，請勿裁剪水管，亦勿將套管浸入水中。

檢查機器

您的機器在出廠時都經過測試，因此可能在機器內留下測試用水。在經過第一次的洗滌後，這些測試用水即可排除。

安裝

- 在安裝說明上，可以找到安裝洗碗機所需的空間尺寸。請利用洗碗機上的平衡腳來調整高度，並確認洗碗機夠平穩。
- 機器正後方，絕不可配置電源插座、進水口及排水口。

連接排水

連接步驟請參考安裝說明以利排水。並請確定排水管沒有糾結、受到擠壓或扭曲(並且沒有封住阻塞排水)。

注意：如排水管離洗碗機較遠，請洽 Bosch 維修部採購排水延長管，但最遠請勿超過 3 公尺。

連接供水

- 按照安裝說明上的指示將進水管連接到水龍頭上。請確定進水管沒有糾結、受到擠壓或扭曲。
- 當新的洗碗機取代舊的洗碗機時，請使用新的進水管，勿使用舊機器的進水管。

水壓

最小 0.5 bar – 最大 10 bar。

如果水壓過高請安裝減壓閥。若水壓不足，請安裝加壓馬達。

水流速度

每分鐘至少 10 公升。

水溫

請使用冷水，機器會自動加熱到所需的洗滌溫度。若要使用熱水，請確認熱水溫度不超過攝氏 60 度。

電源

此洗碗機只能接 110V AC 的電源。

地線連接

- 洗碗機必須安裝地線。當機器故障或功能異常時，連接地線提供了電流宣洩的管道，可降低觸電的危險。
- 本洗碗機配備含地線的 2 扁 1 圓插頭，請將插頭安插於含地線裝備的正確插座上，並請確認該圓孔內有配置接地線。

移除洗碗機

請依照下列正確的順序移除洗碗機：

- 請記得先將電源線從連接洗碗機處拔掉。
- 將插頭從牆上插座拔除。
- 關閉進水龍頭。
- 拆除進水、排水管。
- 若安裝在廚櫃下，請將與檯面固定的螺絲卸下，如果有加裝踢腳板，請拆除踢腳板，再拉出機器，並小心地將水管拉出。

洗碗機的運送

將洗碗機的水排乾，固定所有會移動的部份。運送時洗碗機應保持直立。

- 如果運送時洗碗機不保持直立，機器內殘留的水有可能會滲透到控制面板內，因而造成機器故障。
- 請按照下列步驟將水排乾。
 - 打開水龍頭。
 - 打開機門。
 - 按下電源開關，上次所選擇的洗程指示燈會亮起。
 - 請選擇溫度最高的洗程，洗程所需時間會顯示在視窗內。
 - 按下“啟動”按鈕。
 - 關上機門，洗程開始進行。
 - 約 4 分鐘後再打開機門。

- 持續按住“啟動”按鈕，直到視窗內的洗滌時間顯示為 0:01。
- 約 1 分鐘後打開機門，視窗顯示為 0:00。
- 關閉電源開關及進水龍頭。

舊機處理

舊的洗碗機並非沒有價值的廢棄物。有用的原料還可以回收再利用。請將電源線從機器上拔除，剪斷後與插頭一同丟棄。為避免兒童在洗碗機內窒息，請將門鎖破壞。

請洽經銷商或環保局適當的處理方式。

認識您的洗碗機

操作面板圖示

SMI53E25TC(不銹鋼操作面板)

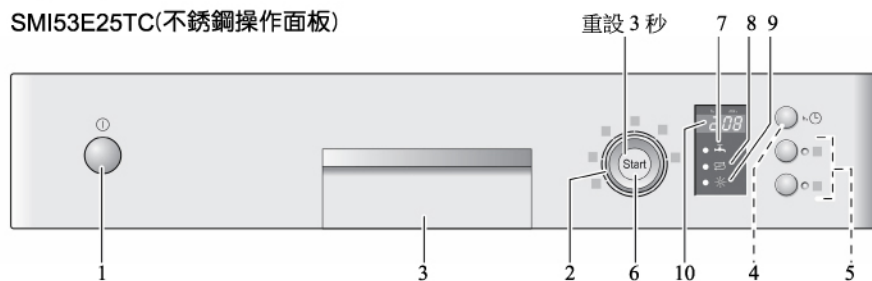

SPS50E02TC

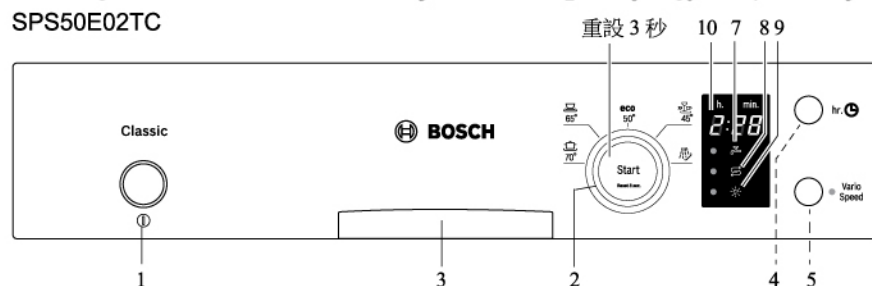

SMI63M05TC(不銹鋼操作面板)/SMS63M02TC

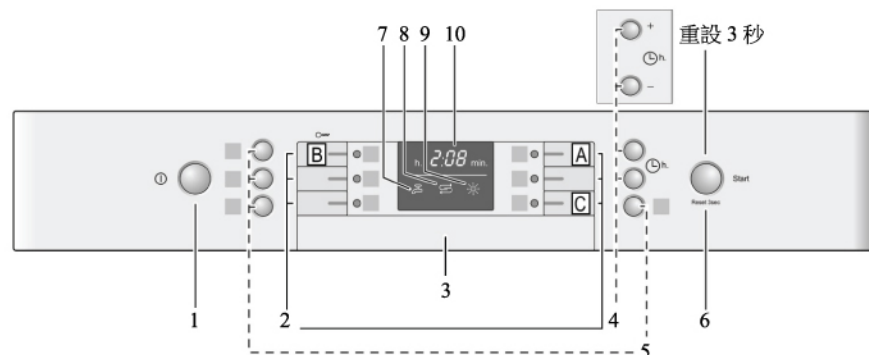

SMV63M00TC(隱藏式操作面板)

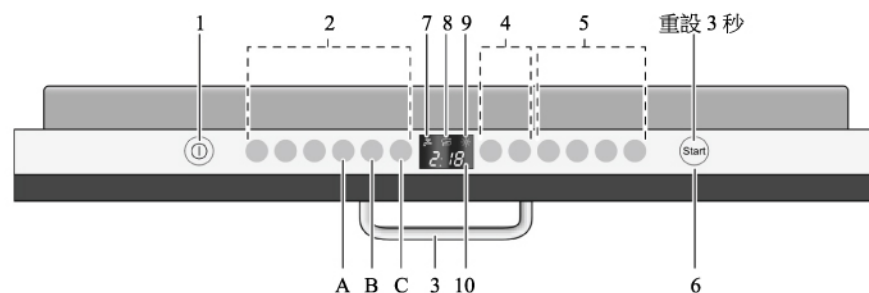

- | | | |
|------------|---------------------|--------------|
| 1 電源開關 | 5 附加功能按鍵 | 9 光潔劑不足指示 |
| 2 洗程旋鈕/按鍵 | 6 啟動/重設按鍵 | 10 剩餘時間/預約顯示 |
| 3 開/關門把手* | 7 進水異常指示 | |
| 4 預約設定按鍵 | 8 軟化鹽不足指示 | |
| A 40°C精緻洗程 | B 45°C快洗/70°C強力洗程** | C 預洗 |
- * SMV63M00TC為您的廚具門板把手
 ** SMI63M05TC/SMS63M02TC為70°C強力洗程，SMV63M00TC為45°C快洗

內部構造圖示

SPS50E02TC

SMI53E25TC/SMI63M05TC/SMS63M02TC/
SMV63M00TC

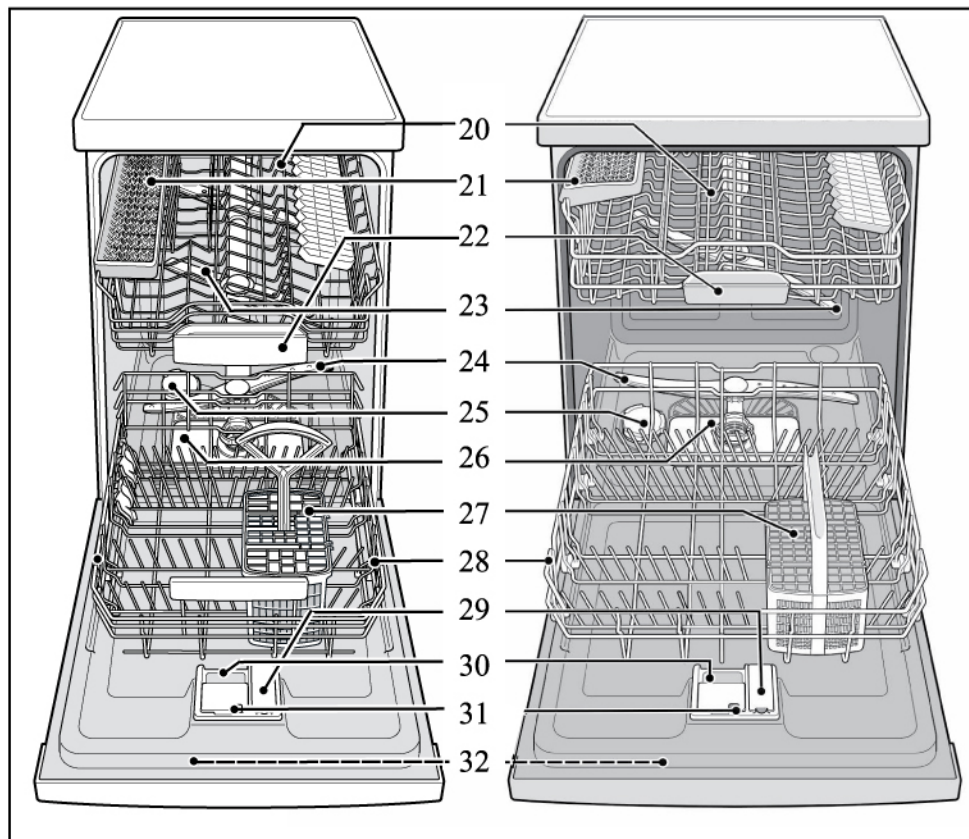

內部構造介紹

- | | | |
|-----------|-----------|-----------|
| 20 上層碗籃 | 25 軟化鹽槽 | 30 洗碗粉盒 |
| 21 長刀架* | 26 殘渣過濾系統 | 31 洗碗粉盒卡榫 |
| 22 洗碗錠接收盤 | 27 刀叉筷匙籃 | 32 規格銘板 |
| 23 上沖水棒 | 28 下層碗籃 | |
| 24 下沖水棒 | 29 光潔劑盒 | |

*限某些機型

水質軟化裝置

為了使碗盤洗的乾淨，不致因水中雜質殘留在杯盤上而產生水漬，洗碗機需使用水中不含或僅含少量石灰質的水。當水的硬度超過一定程度時，就須將其軟化，才能使用於洗碗機內。因此需要添加特製的軟化鹽在機器內建的水質軟化裝置中，此裝置在機器出廠時，已根據台灣水質設定妥適，若無特殊狀況，只需遵照下列說明添加軟化鹽即可。

水硬度 值 °dh	水質	mmol/l	機器設 定值
0-6	完全軟水	0-1,1	H:00
7-8	軟水	1,2-1,4	H:01
9-10	中度軟水	1,5-1,8	H:02
11-12	中度軟水	1,9-2,1	H:03
13-16	中度軟水	2,2-2,9	H:04
17-21	硬水	3,0-3,7	H:05
22-30	硬水	3,8-5,4	H:06
31-50	硬水	5,5-8,9	H:07

軟化鹽釋放值設定

軟化鹽釋放值可依據水質的軟硬度(請參考上列表格)有 8 種設定 H:00--H:07 / 0-7。

若需更改預設值請依據下列步驟更改：
若設定為 H:00/0 則不需添加軟化鹽。
• 請依據家用水質決定適當的設定值。

SPS50E02TC/SMI53E25TC：

- 打開電源開關；
- 持續按住“啟動/重設”按鍵；
- 旋轉洗程選擇鈕直到視窗出現 H:0...；
- 放開按鍵，視窗出現 H:04 (機器出廠的預設值)；
- 請依據您的水質旋轉洗程旋鈕來更改設定值；
- 再按一下“啟動/重設”按鍵，“軟化鹽不足指示燈”熄滅，新設定即被儲存；
- 關閉電源，設定完成。

SMI63M05TC/SMS63M02TC/SMV63M00TC：

- SMV63M00TC請打開機門；
- 按下電源開關按鍵；
- 按住洗程按鍵A(40°C)且同時按住“啟動”按鍵，直到視窗顯示“H:0...”
- 同時放開按鍵A(40°C)及“啟動”鍵；按鍵A(40°C)上面的LED指示燈閃爍，且視窗顯示軟化鹽釋放出廠設定值 H:04；
- 按按鍵C(預洗)來更改軟化鹽釋放值，每按一次增加 1 個設定值，在 H:07 之後數值又跳回 H:00；
- 按一下“啟動”鍵設定值即被儲存；
- 關閉電源，設定完成。

添加軟化鹽

請務必於啟動洗碗機前才將軟化鹽倒入這樣才能使溢出的軟化鹽立刻被稀釋、加熱、分解後排出機器外，可避免溢出

的軟化鹽腐蝕機器內部。

- 轉開軟化鹽添加槽上蓋。
- 倒入約 1 公升的水(僅新機第一次使用時需要)。
- 請使用附贈的漏斗將軟化鹽(非食用鹽)倒入直到滿出(最多約1.5公斤)，槽內的水會被排擠出來，這是正常的。

⚠ 注意

- 不要將洗碗粉加入軟化鹽槽內，因為會破壞水質軟化裝置。
- 為防止軟化鹽腐蝕機器，請務必在啟動機器前一刻添加軟化鹽。

光潔劑

為了避免水痕殘留在餐具上，並加強烘乾效果，使餐具更乾淨光亮，使用洗碗機時請添加光潔劑。

光潔劑釋放值設定

光潔劑每次釋放到水中的用量，是根據光潔劑釋放值的設定而定。機器出廠時已設定適當的釋放值，不建議您自行更改設定，若洗滌後的餐具留有彩虹紋路或水痕，則請依下列說明調整設定值。

軟化鹽不足指示燈

當視窗上的軟化鹽不足指示燈亮起時，請添加軟化鹽。

使用含軟化鹽的多效合一洗碗錠

若使用已添加軟化鹽的洗碗錠，通常可以不需再添加軟化鹽，但若水質硬度很高，超過水質硬度表中21°dh或3.7mol/l時，還是需要添加軟化鹽。

光潔劑釋放值有 7 種設定 $r:00$ -- $r:06$ 。當餐具上留有彩虹紋路，可將設定值調小；反之，餐具上若留有水痕，可將設定值調高，否則不需調整。調整方式：

SPS50E02TC/SMI53E25TC：

- 打開電源開關；
- 持續按住“啟動/重設”按鍵；
- 旋轉洗程選擇鈕直到視窗出現 $r:0...$ ；
- 放開按鍵，視窗出現 $r:04/r:05$ (SPS50E02TC/SMI53E25TC出廠預設值)；
- 請旋轉洗程旋鈕來更改設定值；

- 再按一下“啟動/重設”按鍵，“光潔劑不足指示燈”熄滅，新設定即被儲存；
- 關閉電源，設定完成。

SMI63M05TC/SMS63M02TC/SMV63M00TC：

- SMV63M00TC請打開機門；
- 按下電源開關按鍵；
- 按住洗程按鍵A(40°C)且同時按住“啟動”按鍵，直到視窗顯示“ ”
- 同時放開按鍵A(40°C)及“啟動”鍵；按鍵A(40°C)上面的LED指示燈閃爍，且視窗顯示軟化鹽釋放出廠設定值 $H:0...$ ；
- 按按鍵 A(40°C)直到視窗顯示光潔劑的出廠設定值 $r:05$ ；
- 按按鍵 C(預洗)來更改設定，每按一次增加 1 個設定值，在 $r:06$ 之後數值又跳回 $r:00$ ；
- 按一下“啟動”鍵設定值即被儲存；
- 關閉電源，設定完成。

關閉光潔劑不足指示燈

唯有在使用洗劑多效合一錠劑時，才可以關閉光潔劑不足指示燈。請依左列“光潔劑釋放值設定”將設定改為 $r:00$ ，即可關閉指示燈。

添加光潔劑

請依據下列步驟添加光潔劑：

- 將光潔劑添加槽蓋如下圖按壓卡榫向上打開。

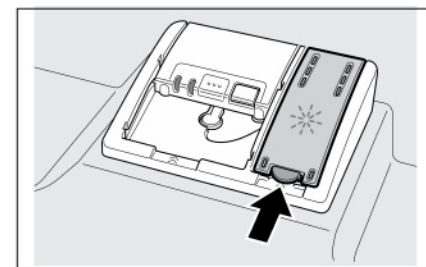

- 小心倒入光潔劑至標示“max”處。

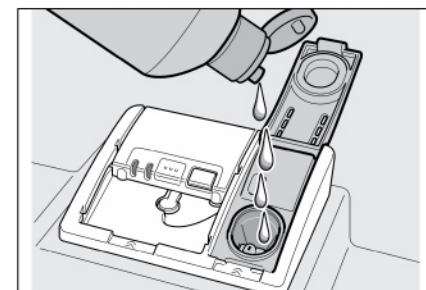

- 關閉光潔劑添加槽蓋直到卡住。
- 務必使用家用洗碗機專用的光潔劑。當光潔劑濺出槽外時，會造成下次清洗時產生過多泡沫，因此請於每次添加後用布將濺出的光潔劑擦拭乾淨。

使用含光潔劑的多效合一洗碗錠

若使用已添加光潔劑的洗碗錠，通常可以不需再添加光潔劑，但若水質硬度很高，超過水質硬度表中 21 °dh 或 3.7 mmol/l 時，還是需要添加光潔劑。

洗碗粉

您可使用任何家用洗碗機專用的液態、粉狀、或錠劑的洗碗劑，但請勿使用一般手洗用洗碗精。由於不同廠牌的洗碗劑溶解的速度不一樣，較短時間的洗程可能無法讓洗碗劑完全發揮洗淨的效果。一般而言洗碗粉會比錠劑容易溶解。

請檢查洗碗劑包裝上的標示，以確定是否可以清洗銀製餐具。本公司備有清洗銀製刀叉匙專用盒，若有需要請洽本公司或各地經銷商。

不管您使用何種洗碗劑，請詳閱並遵守產品包裝上的說明。如果您有進一步的問題，建議您向洗碗粉製造商的客服中心查詢。

有刻度的洗碗粉盒

洗碗粉盒的刻度可幫助您裝入適量的洗碗粉，最下面刻度為15毫升，中間刻度為25毫升，最滿時可裝入50毫升。

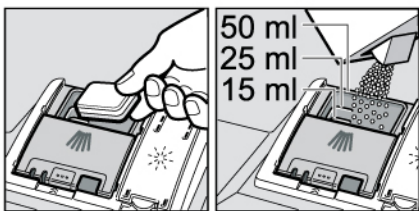

⚠ 注意

如果洗碗粉盒是關閉的，請按壓粉盒卡榫，即可打開填充盒。每次洗程結束後，粉盒應為開啟狀態。

添加洗碗粉

- 將洗碗粉倒入洗碗粉盒的盒內(錠劑請平放在盒內)。請按照洗碗粉包裝盒上的指示決定使用劑量。
- 關上盒蓋：請將盒蓋向上推，直到灰色卡榫卡緊即可。

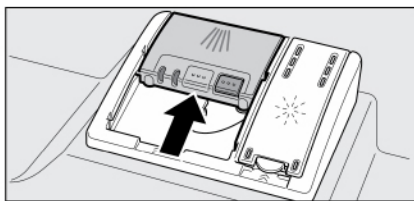

粉盒會在適當時機自動打開將洗碗劑釋出。洗碗粉或洗碗液會在灑在機器內部溶解，錠劑則會掉在接收盤內溶解。

省錢的方法！

如果您的餐具不是非常油膩，建議可使用較少劑量的洗碗粉。

使用多效合一洗碗錠應注意事項：

市面上的多效合一錠劑有2種：

- 3合1：結合清潔劑、光潔劑及軟化鹽3效合1。
 - 2合1：清潔劑結合光潔劑或軟化鹽。
- 請確認您使用的是何種洗碗錠，並適當

設定軟化鹽及光潔劑的釋放值，並請注意下列事項：

- 分開使用洗碗粉、光潔劑及軟化鹽，可以獲得最佳的洗滌及乾燥效果。
- 快洗洗程時間較短，錠劑無法完成整個溶解程序，可能會有洗劑殘留，因此當您選擇“快洗”時，建議使用洗碗粉較適宜。
- 當選擇“強力洗程”時，也請僅使用一顆錠劑即可。
- 3效合一的洗碗錠只適用於某種硬度範圍的水，若水質硬度很高時，還是需要添加軟化鹽及光潔劑。
- 請詳閱並遵守洗碗錠包裝上的說明。

- 若改用單效洗碗粉時，請重新設定並確認軟化鹽及光潔劑的釋放值設定正確。

⚠ 注意

- 請勿放置小餐具在洗碗錠接收盤內，以免影響錠劑溶解，造成溶解不均。
- 當洗程已開始後，若仍有餐具要放入洗滌時，請勿將洗碗錠接收盤當作上層碗籃的把手使用，因為洗碗錠可能已經被釋放在其中，您將因此而接觸到已部分溶解的洗碗錠。

餐具及餐具之擺放

不適合洗碗機的餐具

請勿在洗碗機內清洗以下餐具：

- 具有不沾鍋塗料的鍋(鐵氟龍)的鍋具，例如電子鍋內鍋、煎/炒/煮鍋及烘焙模具等。
- 陶瓷壺具例如老人茶壺、砂鍋等。
- 木質餐具。因為會褪色，變得不雅觀。餐具的黏著劑也不耐高溫。
- 裝飾非常精緻的杯盤、古董或收藏品等，都不適合用洗碗機清洗。

- 不耐高溫的塑膠品、銅器、錫等餐具，也不合適。
 - 上釉料多的圖飾、鋁器及銀器在清洗過程中容易褪色(銀製刀叉匙，可選購清洗銀製刀叉匙專用盒)。
 - 一些特別的玻璃(例如水晶玻璃)，在多次清洗後有可能表面呈現霧狀。
 - 會吸水的物品，例如海綿、布塊等也不可放入洗碗機清洗。
- 建議購買標示“洗碗機適用”的餐具。

⚠ 注意

請勿以洗碗機清洗沾有煙灰、蠟油、潤滑油、或油墨的餐具。

玻璃製品及其他餐盤的損傷

造成損傷的可能原因：

- 玻璃製品種類或製造上的問題。
- 洗碗粉的化學成份。
- 水溫及洗滌時間。

建議改善方式：

- 使用標示“洗碗機適用”的玻璃或陶瓷餐具。
- 使用“不傷餐具”的溫和洗碗粉。如果有必要可諮詢洗碗粉製造商。
- 選擇較低溫及較短時間的洗程。
- 為避免玻璃餐具受損，在洗程結束後，請儘快將餐具自洗碗機取出。

洗碗機內餐具的擺放

先除去餐具上大塊的殘餘食物，但不需要先用水沖洗過。

擺放時請確認下列幾點：

- 杯子、鍋子等開口朝下倒著放。
- 所有有弧度的餐具，均應略傾斜放置，以利排水。
- 放置要穩固，不會翻倒。
- 餐具不可阻擋到沖水棒的旋轉。

太小的餐具不適用洗碗機清洗，因為很容易掉出洗碗籃。

餐具的取出

為避免上層碗籃的水滴到下層碗籃的餐具，我們建議您先將下層碗籃的餐具取出。

餐具擺放示範圖解

上層碗籃

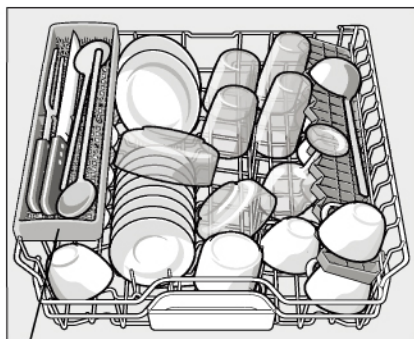

選購配件

筷、匙、刀、叉等餐具

筷、匙、刀、叉等餐具應將尖端朝上，把手朝下放置(請置於筷匙刀叉籃內)，水柱較容易沖洗到每個部份，並注意勿使湯匙套疊在一起。為避免意外傷害，尖長的物品及刀具應置於刀架上。

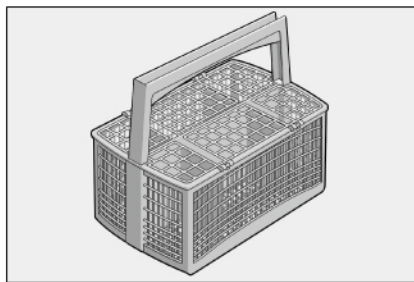

可調整支架

多段式可調整支架可依不同角度下壓，以增大空間放置鍋具。

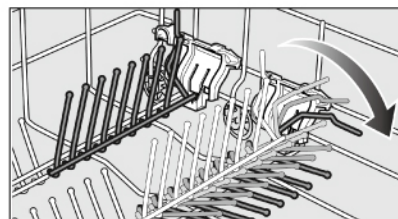

下層碗籃

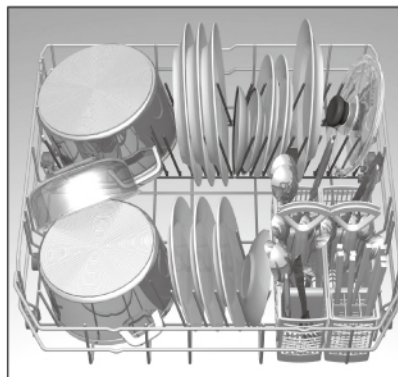

層架

瘦高玻璃杯或高腳杯，請將其靠在層架上，請勿依靠在其他餐具上。

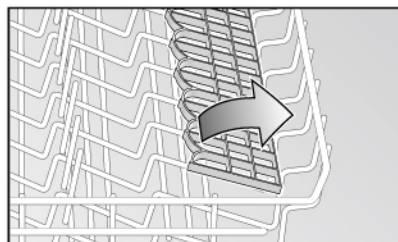

調整洗碗籃高度

上層碗籃提供高度調整裝置，可增大上層空間，即使較大的餐盤亦可以放入上層碗籃內洗滌。

依據碗籃形式之不同調整方式亦不同：

SPS50E02TC：

	上碗籃	下碗籃
可放碗盤最大直徑	22/27cm	30/25cm

- 將碗籃整個拉出來
- 將碗籃置於上層輪子或下層輪子，再推回洗碗機。

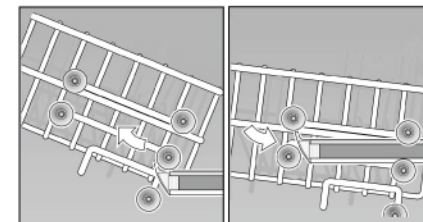

- 重新裝上碗籃時，請確定兩邊等高，否則機門無法關上，水也無法進到上層沖水棒。

其他機種：

- 拉出上層碗籃
- 欲將碗籃放低時，如下頁手保持扶著碗籃，並輕輕將左右兩側的拉桿往內壓，碗籃即會下降。

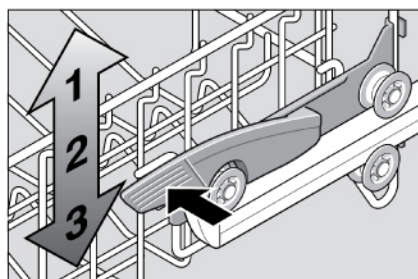

- 欲調高碗籃時，請握住洗碗籃兩側並向上拉即可。
- 調整碗籃時，請確定兩邊等高，否則機門無法關上，水也無法進到上層沖水棒。

	上碗籃	下碗籃
設定 1 最大碗盤直徑 Ø	22 cm	30 cm
設定 2 最大碗盤直徑 Ø	24.5 cm	27.5 cm
設定 3 最大碗盤直徑 Ø	27 cm	25 cm

附加功能介紹

SSS+ 加強烘乾 (SPS50E02TC 需更改電腦設定，請參考第20頁)

按下加強烘乾按鍵時，機器會在洗程的最後一次清洗時升高水溫並延長烘乾時間，因此可提升烘乾的效果。

⤵ 超省時 VarioSpeed

依據不同的洗程，超省時功能可以減少約20%-50%的洗滌時間，洗滌時間的變動會顯示在視窗內，可在最短時間內獲得最佳的洗淨效果。



A 衛生殺菌 (SMI53E25TC & SPS50E02TC 無)

按下衛生殺菌功能按鍵，機器會在洗清時提高洗滌水的溫度，達到衛生殺菌的功能，特別適合洗滌砧板、或奶瓶等需要殺菌的器具。

1/2 少量節約 (SMI53E25TC & SPS50E02TC 無)

當待洗餐盤量不多時，可按下少量節約功能鍵，以節省水、電及時間。碗盤可分別放置在上、下碗籃，並不限定只能放置於上層或下層。請相對減量使用洗碗粉。

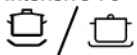
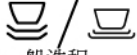
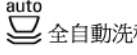
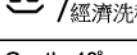
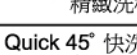
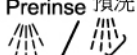
洗程一覽表

洗程選擇	餐具種類與髒污程度	洗淨程序	可選擇的附加功能
Intensive 70°  強力洗程	殘留燒焦或已乾掉的含澱粉或蛋白質類的食物殘渣之耐熱餐具、鍋具	預洗、70°C 刷洗、洗清、70°C 洗清、烘乾	所有附加功能
Normal 65°  一般洗程	殘留半乾的一般食物殘渣之混合餐具	預洗、65°C 刷洗、洗清、65°C 洗清、烘乾	所有附加功能
Auto 45°-65°  全自動洗程	殘留半乾的一般食物殘渣之混合餐具	機器會依餐具的油膩程度自動調整最佳的洗淨程序	所有附加功能
Eco 50° eco  經濟洗程	殘留半乾的一般食物殘渣之混合餐具	預洗、50°C 刷洗、洗清、65°C 洗清、烘乾	所有附加功能
Gentle 40°  精緻洗程	輕微沾黏食物殘渣之精緻餐具、不耐高溫的塑膠及玻璃製品	預洗、40°C 刷洗、洗清、55°C 洗清、烘乾	加強烘乾、超省時 少量節約
Quick 45° 快洗 		45°C 刷洗、洗清、55°C 洗清	加強烘乾
Prerinse 預洗 	所有餐具	冷水預洗	無

請依據餐具的材質與髒污油膩程度選擇合適的洗程。

操作使用方法

省錢的方法！

如果只有少量的餐具待洗，通常可選擇較低溫的洗程。

洗滌所需時間、所消耗電量與水量，會因進水水溫、水壓、餐具量及碗盤髒污程度而不同。

啟動洗碗機

- 除了SMV63M00TC需打開機門操作外，其餘機種請在放入餐具後將門關閉
- 放入欲洗滌餐具並完全打開水龍頭；
- 按下電源開關，前次所選擇的洗程上的LED指示燈閃爍，可在此時選擇其他洗程，若未選擇其他洗程，機器會自動以前次洗程來洗滌餐具。洗程所需時間則在視窗中閃爍；
- 視需要選擇附加功能；
- 按下啟動/重設鍵；
- 洗程自動開始(SMV63M00TC請關閉機門)。

洗程剩餘時間顯示

選擇了洗程後，洗程所需的洗滌時間會顯示在視窗內。洗滌時間會因進水的水溫、水壓；餐具的數量、油膩髒污的程度及所選擇的洗程而變動。

預約定時

預約洗碗最久可預約在24小時後啟動。

SMI53E25TC/SPS50E02TC：

- 關閉機門並按下電源開關；

- 按預約設定鍵視窗即會出現 *h:01*；
- 持續按預約設定鍵直到您需要的延遲啟動時間出現在視窗中。
- 再按一下“啟動/重設”按鍵，設定即被儲存；
- 如要取消設定，只要按預約設定鍵直到視窗顯示 *h:00* 即可。
- 在洗程開始前，您可隨時更改設定；
- 按下“啟動”鍵；設定完成；

SMI63M05TC/SMS63M02TC/SMV63M00TC：

- SMV63M00TC請打開機門操作；
- 按下電源開關；
- 選擇所需洗程；
- 按下預約功能鍵 +，直到視窗顯示 *h:01*；
- 按預約設定 +、- 鍵，直到顯示您需要的延遲啟動時間顯示在視窗內；
- 如要取消設定，只要按預約設定 +、- 鍵直到視窗顯示 *h:00*；
- 在洗程開始前，您可隨時更改設定；
- 按下“啟動”鍵；設定完成。

地面光點顯示(SMV63M00TC)

SMV63M00TC為全嵌式機種，洗程進行中，會有一光點投射在機門下方地面上，直到洗程結束，光點才會消失。在光點未消失前，請勿打開機門。若您希望不要顯示光點，可依下列步驟更改設定：

- 關閉機門並按下電源開關；
- 按住洗程按鍵 A(40°C)且同時按住“

- 啟動”按鍵，直到視窗顯示“*H:0...*”；
- 放開按鍵；
- 按按鍵 A(40°C)直到視窗顯示“*1:01*”；
- 按按鍵 C(預洗)來更改設定，*1:00* 為取消光點顯示，*1:01* 為啟動顯示；
- 按一下“啟動”鍵設定值即被儲存；
- 關閉電源，關上機門，設定完成。

洗程結束

當洗程剩餘時間顯示 *0:00* 時即表示洗程已結束。SMV63M00TC在洗程結束同時也會有鳴聲響起。您可以依下列步驟更改鳴聲大小：

- 打開機門；
- 按下電源開關；
- 按住洗程按鍵 A(40°C)且同時按住“啟動”按鍵，直到視窗顯示“*H:0...*”；
- 同時放開按鍵 A(40°C)及“啟動”鍵；按鍵 A(40°C)上的 LED 指示燈閃爍，視窗顯示 *H:04*；
- 按按鍵 A(40°C)直到視窗顯示出廠設定值 *b:02*；
- 按按鍵 C(預洗)來更改設定，每按一次增加 1 個設定值，在 *b:03* (最大聲) 之後數值又跳回 *b:00* (無聲)；
- 按一下“啟動”鍵設定值即被儲存；
- 關閉電源，關上機門，設定完成。

關閉洗碗機開關

洗程結束後請依下列步驟關閉機器：

- 打開機門；
- 關閉電源開關；
- 等餐具降溫後，即可取出。請先取出下層物件，再取出上層物件，以免殘留水漬滴到下層（因為採熱能烘乾，建議多等候些時間再取出餐具，以充分利用熱效能，乾燥效果會更佳）。

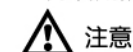

注意

洗程結束後，在取出餐具時，請將機門打開到底，不要半開。因為機內蒸發的水氣容易造成木製檯面受損。最好是等機器完全冷卻後再打開取出餐具。

暫停洗程

- SMV63M00TC請打開機門操作；
- 關閉電源開關，機器即會暫停；
- 所有顯示熄滅，原洗程記憶在機器的記憶體中；
- 如果機器溫度已經上升，請小心打開機門，讓門微開，數分鐘後再關上，否則機門有可能因內部膨脹而彈開；
- 當想再繼續清洗時，只要再啟動電源開關即可；
- SMV63M00TC請記得關上機門。

取消/重設洗程

- SMV63M00TC請打開機門操作；
- 按住“啟動/重設”按鍵約 3 秒鐘；視窗顯示 *0:01*；

- 關上機門，洗程會進行排水約 1 分鐘，直到視窗顯示 0:00；
- 打開機門，關閉電源開關即可；
- 如果有添加洗碗粉，請記得關上洗碗粉蓋；
- 關上機門。

當要重新洗滌時，只需按照洗碗機啟動程序進行即可。

變更洗程

一旦按下“啟動/重設”鍵，即無法更改洗程。若欲更改洗程，必須先取消原洗程，再重新選擇想要的洗程。

加強烘乾

如果“加強烘乾”的功能被啟動時，所有洗程的最後一次清洗水溫會增加，因此也會提高最後烘乾的效果(請注意：有些較脆弱或精緻的餐具並不適用此高溫清洗)，洗滌時間會少許增加。

您可以在每次需要加強烘乾時按下操作面板上的加強烘乾  按鍵(SPS50E02TC無)，或更改電腦設定，將加強烘乾設定為每次洗滌時均採用加強烘乾。

SMI53E25TC/SPS50E02TC：

- 打開電源開關；
- 持續按住“啟動/重設”按鍵；
- 旋轉洗程選擇鈕直到視窗出現 d:00；
- 放開按鍵；
- 請旋轉洗程旋鈕來更改設定值；d:01 為啟動加強烘乾，d:00 為取消。

- 再按一下“啟動/重設”按鍵，新設定即被儲存；
- 關閉電源，設定完成。

SMI63M05TC/SMS63M02TC/SMV63M00TC：

- SMV63M00TC請打開機門操作；
- 按下電源開關；
- 按住洗程按鍵A(40°C)且同時按住“啟動”按鍵，直到視窗顯示“H:04”；
- 同時放開按鍵A(40°C)及“啟動”鍵；按鍵A(40°C)上的LED指示燈閃爍，視窗顯示H:04；
- 按按鍵A(40°C)直到視窗顯示出廠設定值 d:00；
- 按按鍵C(預洗)來更改設定，d:00 為關閉加強烘乾功能，d:01 則為啟動加強烘乾功能。
- 按一下“啟動”鍵設定值即被儲存；
- 關閉電源，設定完成。

自動斷電設定 (僅SPS50E02TC有)

為節約能源，SPS50E02TC在洗程結束後1分鐘即會自動斷電(機器出廠預設值)。其餘機種在洗程結束後不會自動斷電。

SPS50E02TC的自動斷電設定有3種：

- P:00 洗程結束後不自動斷電
- P:01 洗程結束後1分鐘後斷電(機器預設值)
- P:02 洗程結束後120分鐘後斷電

若需更改預設值請依據下列步驟更改：

- 關上機門；
- 打開電源開關；

- 持續按住“啟動/重設”按鍵；
- 旋轉洗程選擇鈕直到視窗出現 P:0...；
- 放開按鍵；機器出廠預設值P:01顯示在螢幕上
- 請旋轉洗程旋鈕來更改設定值；
- 再按一下“啟動/重設”按鍵，新設定即被儲存；
- 關閉電源，設定完成。

兒童安全門鎖

(SMV63M00TC&SPS50E02TC可加購)

要啟動兒童安全鎖只要如下圖將鎖片整個向外拉出即可。

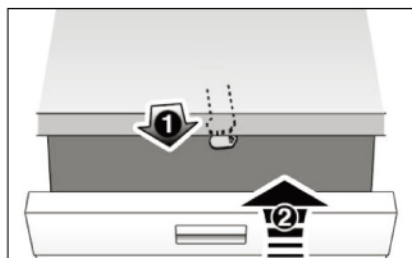

反之，要取消時，則將鎖片向內推到底，鎖片即不具作用(如下圖)。

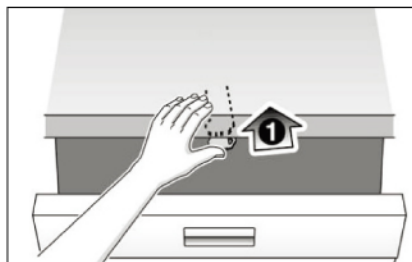

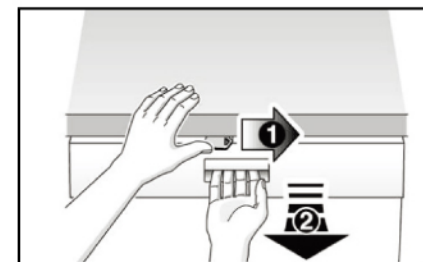

啟動兒童安全鎖後，只要把門關上即鎖定。此時若要打開機門，只要將鎖片向右推開，同時打開機門即可(如下圖)。



程式鎖定按鍵(僅SMS63M02TC及SMI63M05TC有)

程式鎖定按鍵可以防止洗程進行中不小心被取消(如孩童誤觸)。請依據下列步驟啟動程式鎖定：

- 按正常程序啟動洗碗機
- 持續按住按鍵B(70°C強力洗程)約4秒鐘，直到視窗顯示  止。

啟動程式鎖定後，不論誤觸哪一個按鍵，視窗均會出現 ，表示整個洗程已被鎖定，直到洗程結束為止。

要解除程式鎖定時：

- 持續按住按鍵B(70°C強力洗程)約4秒鐘，直到視窗中  消失。

當洗程結束(視窗顯示 0:00)，程式鎖定即自動解除。每次重新開始啟動新的洗程時，則須重新啟動程式鎖定。但若遇到停電，程式鎖定則仍被保留。

相關配件選購

全方位360度強力噴水頭

貨號：612 114

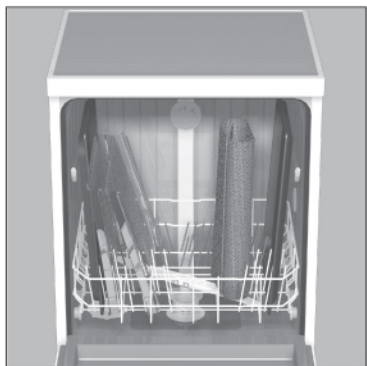

專為刷洗大型烤盤或超大型鍋具等，需要較大空間的物件而設計的全方位360度強力噴水頭，可取代上沖水棒功能。安裝方法：先取出上碗籃，將噴水頭背面圓孔對準洗碗機內後壁之出水孔，並以順時針方向旋轉，直到“咯”一聲扣緊即完成。再將大型物件放入下碗籃內，並選擇所需的洗程。洗程結束後請移

除噴水頭，並裝回上碗籃。

瓶子支撐架

貨號：189 288



瓶子支撐架可以固定玻璃瓶、奶瓶等，安全又可達到最佳洗淨效果。只需將支撐架底部鉤子，勾住上碗籃或下碗籃底部任意兩條平行格條即可。

銀製刀叉匙專用盒

貨號：432 377

專為高級銀製刀叉匙所設計的置放盒，給予高級銀製品最佳的保護與最完美的洗淨效果。



維護與保養

定期的檢查與保養可以避免機器故障，並建議您應該偶爾檢查洗碗機內部。

機器的整體狀況

檢查沖水棒及機器內部是否有油脂及石灰沈積物。如果發現有沈積物：

- 請在洗碗粉填加盒中加入洗碗粉，選一個有最高溫度的洗程來清洗空(勿放入餐具)的洗碗機。

清潔門的橡膠封條：

- 定期用濕布清潔門的橡膠封條。

請勿使用蒸氣清潔機來清潔洗碗機，任何因使用蒸氣清潔機所造成的損傷，本公司恕不負責。

請定期以濕布擦拭機門及操作面板。但切勿使用粗糙菜瓜布或具腐蝕性的清潔劑，可能會刮傷表面。

不銹鋼機器：為避免銹蝕，請在第一次使用洗碗機前，徹底將不銹鋼清洗擦拭乾淨，並切勿使用鋼絲絨。



注意

請勿使用含氯清潔劑！有害健康！

軟化鹽

檢查軟化鹽不足指示燈。若軟化鹽不足指示燈亮起，請添加軟化鹽。

光潔劑

檢查光潔劑不足指示燈。若光潔劑不足指示燈亮起，請添加光潔劑。

殘渣過濾系統

殘渣過濾系統是為防止較大的食物殘渣進入到幫浦中。這些東西有時會塞住過濾器。此過濾器由一個圓柱型過濾網、平的細網，加上一個超細濾網而組成。

- 每次使用機器後，請檢查過濾器是否有阻塞。
- 旋轉圓柱形濾網即可將過濾器取出。去除堆積物並在自來水下沖洗乾淨。

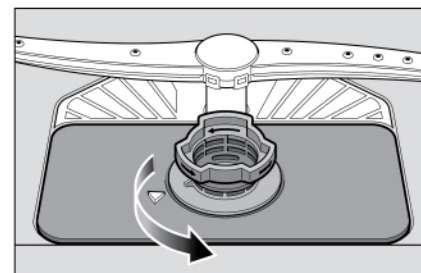

重新裝上：

將濾網裝好，以順時針方向旋緊圓柱型濾網，並請確認上面的箭頭記號相對。

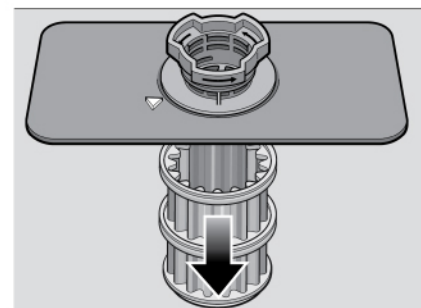

沖水棒

石灰質及食物殘渣有可能阻塞上、下沖水棒的噴嘴及沖水棒座。

- 檢查沖水棒的噴嘴是否有殘渣阻塞。
- 如果有必要，旋轉並卸下上層沖水棒

SPS50E02TC機型

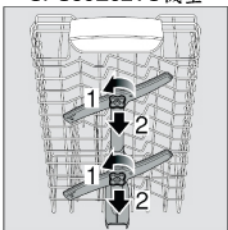

SMI/SMS/SMV機型

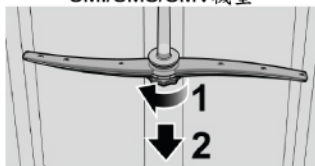

- 把下層沖水棒往上拉起 並拔出

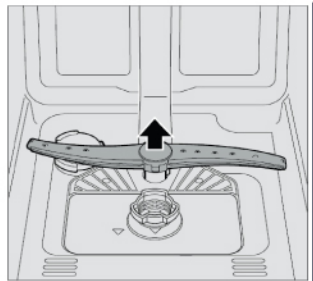

- 用自來水沖洗乾淨。
- 再把沖水棒安裝回去，請確定下層沖水棒正確放入，上層沖水棒已鎖緊。

排水幫浦

沒有被過濾系統攔住而留在水中較大的食物殘渣有可能堵住幫浦，使水不能被排出洗碗機，過濾器內的水會滿溢出來。處理方式：

- 請先將電源關閉。
- 取出過濾系統。
- 將水盡量舀出，或用海綿將水吸出。
- 如下圖，以湯匙將排水幫浦蓋子撬起

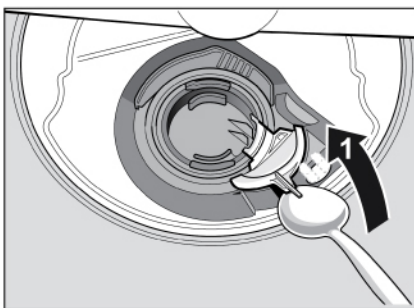

- 檢查內部並除去任何的殘渣。
- 將蓋子放回原位，向下壓直到卡住。

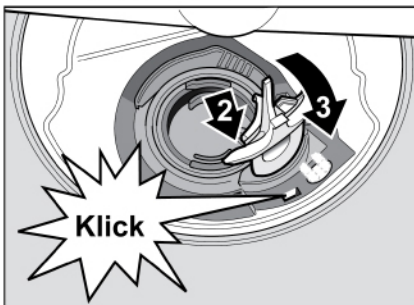

- 將過濾系統放回並旋緊。

簡易故障排除

自己解決小問題

根據經驗，您可以不用叫維修人員就自己可以解決一般常發生的問題。以下是一些較常發生的問題及幫助您快速解決的方法。



警告

若故障代碼(E:01 - E:30)出現在主視窗上，請拔除插頭，關閉水龍頭。某些故障您可以依據下列說明自行排除；其他故障請洽本公司維修服務中心02-5556-2321，並請告知故障代碼。



警告

機器本身只能由技術人員維修，若需更換零件，請確認使用原廠零件。不當的維修或使用非原廠零件，有可能造成機器及使用者的傷害。

當機器電源開關是“開”的狀況下...

- 機器不動作
 - 保險絲跳脫；
 - 插頭沒插；
 - 機門沒關好。

機器內部的問題...

- 下層沖水棒旋轉緩慢
 - 沖水棒阻塞。

更改設定...

- 設定無法被更改，洗程開始進行
 - 按了錯誤的按鍵，請取消洗程重新開始設定；

- 洗程尚未結束，更改設定無效。

- 洗碗粉添加盒的盒蓋關不緊
 - 洗碗粉添加過量；
 - 洗碗粉殘留在添加盒蓋。
- 洗碗粉殘留在添加盒內
 - 加入洗碗粉時，添加盒內是潮濕的。添加洗碗粉前，請確認添加盒是乾燥的。
- “進水異常指示燈”亮起
 - 進水龍頭關閉；
 - 進水管扭曲；
 - 進水口的過濾網阻塞：
 - 關掉電源，拔掉插頭；
 - 關上水龍頭；
 - 清理水管口的過濾網；

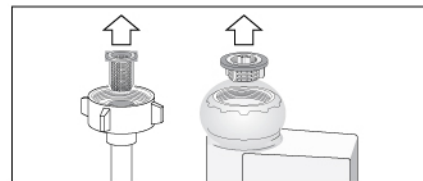

- 再插上插頭；
- 打開水龍頭；
- 打開電源開關。

- 洗程結束後，水仍滯留在洗碗機內
 - (E24)排水管阻塞或糾結；
 - (E25)排水幫浦阻塞或排水幫浦上蓋未正確鎖定；
 - 過濾系統阻塞；

- 洗程尚未完成即被終止，請等候洗程結束或執行取消/重設洗程。
- **軟化鹽或光潔劑不足指示燈未亮起**
 - 不足指示被關閉；
 - 尚有足夠的軟化鹽、光潔劑量供使用。

當洗滌在進行當中...

- **有異常的泡沫產生**
 - 誤將一般清潔劑倒入光潔劑槽內
 - 添加時溢出的光潔劑，可能會在洗程中產生過多泡泡，請以布將溢出的光潔劑擦去。
- **在洗滌進行中機器突然停止動作**
 - 電源中斷；
 - 供水出現問題。
- **洗滌時有撞擊聲音**
 - 沖水棒打到餐具；
 - 餐具擺放不正確。
- **進水閥有撞擊的聲音**
 - 這是因為水管擺設方式所引起，並不影響洗碗機的運作，也沒有補救的方法。

有關餐盤，餐具等...

- **食物殘渣留在餐盤、刀叉具上等**
 - 餐具未放置妥當，以致水柱無法沖洗到餐具的每一部份；
 - 放置太多餐具；
 - 餐具互相套疊在一起；

- 洗碗粉的量不夠；
- 洗程選擇不當，強度不夠；
- 沖水棒被餐具阻礙到；
- 過濾系統阻塞；
- 過濾系統安裝不正確；
- 排水幫浦阻塞；
- 上碗籃左右兩側高度不一。

• **茶垢，口紅印等未完全洗淨**

- 使用的洗碗劑具不適當的漂白效果。
- 某些口紅為防水材質，不易清洗，請先擦拭去除後再洗。
- 選擇的洗程溫度不夠。
- 洗碗粉太少或不適用的洗碗粉。

• **陶瓷餐具上有白色痕跡，玻璃杯上有乳狀痕跡**

若使用不含磷的洗碗粉在硬水中，較容易在餐具或機器內牆壁產生白色痕跡。

- 洗碗粉的量不夠/不適用的洗劑。
- 選擇的洗程溫度不夠。
- 光潔劑釋放值設定太小或未添加
- 軟化鹽釋放值設定太低或未添加
- 軟化鹽槽蓋子未旋緊。

特別是在下列情況時，請向洗碗劑製造商諮詢：

- 洗程結束時，陶瓷餐具仍非常濕。
- 產生石灰質堆積物。
- 玻璃餐具變得霧狀，褪色；無法拭

去玻璃上的黏著物

- 使用不合適的洗碗劑。
- 該玻璃餐具不適用洗碗機洗滌。

• **玻璃餐具及刀叉餐具上殘留油污；玻璃餐具上看起來像金屬表面：**

- 光潔劑量設定過高。

• **塑膠餐具變色：**

- 洗碗粉的劑量不足；
- 選擇的洗程溫度太低。

• **刀叉餐具有鏽痕：**

- 刀叉餐具不是完全防鏽的；
- 軟化鹽太多；
- 軟化鹽槽的蓋子未旋緊；
- 在添加軟化鹽時，溢灑出太多軟化鹽。

• **碗盤，餐具等未乾燥：**

- 您所選的是沒有烘乾的洗程，如快洗；
- 光潔劑量設定太低或未使用；
- 太早打開機門且太早將餐具取出。

售後服務

如果您有任何不能自己處理的問題，請洽詢Bosch維修服務中心。當您打電話時請告知(1)洗碗機的機型(2)產品序號(FD號碼)。以上資料可在機器門上的規格銘板上找到。



注意

請注意，即使是在產品保固期間，若因人為疏忽造成機器的損壞，技術人員到府維修，將會酌收費用。

