

博西家用電器股份有限公司

台北總公司：台北市內湖區洲子街80號11樓 02-8978-0999

台中分公司：台中市西屯區大恩街16號1樓 04-2369-0789

高雄分公司：高雄市鼓山區中華一路276號 07-262-0998

服務專線：02-8978-0999 維修專線：02-8978-1777

<http://www.bosch-home.com.tw>

洗碗機使用說明書

SGI53E92TC/SGS53E92TC

SMI53E05TC/SMS53E02TC/SMV53E00TC



BOSCH

Invented for life

貼心小叮嚀

感謝您選擇歐洲第一品牌德國 **Bosch** 洗碗機，希望此一家事的好幫手，能提升您的生活品質，讓您對衛生、環保、節約能源等有全新的體驗；並能將節省下來的時間，用來增進家人的互動，進而讓全家生活更健康、更快樂！

爲了讓機器發揮最好的效能，下列幾項小小的叮嚀，希望您能注意：

- 在使用機器前，請詳細閱讀本使用手冊。
- 每一台洗碗機在出廠前，都經過多次的測試，因此會有殘餘的水留在機器內部。請在第一次使用洗碗機前，選擇最高溫度洗程，讓機器先空洗一次，以確保衛生。並請添加軟化鹽及光潔劑(第一次空洗不需添加洗碗粉)。
- 爲了增加玻璃餐具的潔淨度，避免水痕留在餐具上，並加強烘乾效果，請務必添加光潔劑。
- 一般水質皆含有碳酸鈣、石灰質等礦物質，長期下來會積存在機器內，不利機器之運轉，因此，請使用軟化鹽以改善水質。
- 爲了提供您更完善的售後服務，請別忘了填寫保證書兌換卡並儘快寄回給我們。
- 如果您有任何疑問，或需要相關的消耗品：洗碗粉、光潔劑、軟化鹽等，歡迎您隨時與各地經銷商聯繫或直接撥打本公司服務專線 02-5556-2556，我們會熱誠地爲您服務。

目錄

安全注意事項.....	3	洗淨程序一覽表.....	19
機器安裝.....	5	洗碗機附加功能介紹.....	20
認識您的洗碗機.....	7	操作使用方法.....	20
水質軟化裝置.....	10	相關配件選購.....	23
光潔劑.....	12	維護與保養.....	24
洗碗粉.....	14	簡易故障排除.....	26
餐具及餐具之擺放	16	售後服務.....	28

安全注意事項

機器規格

SGI53E92TC/SGS53E92TC：
電壓：110V/60Hz
電流：15A
功率：1300W
電源線：2 扁 + 綠色接地線

SMI53E05TC/SMS53E02TC/
SMV53E00TC：
電壓：110V/60Hz
電流：10A
功率：1100W
電源線：2 扁 1 圓插頭

運送

- 當您收到機器時，若發現洗碗機有損壞現象，請勿強行使用。請洽詢經銷商或總代理。
- 本產品的包裝材料請先分類再丟棄。
- 波浪紙板部份主要由廢紙製成。
- 保麗龍包裝材料未使用CFCs成型。
- 塑膠包裝膜(PE)有部份由二次原料製成。
- 木製框架由未經上漆之木料製成。
- 捆綁物為PP材質。
- 請勿讓兒童玩弄包材，紙箱或膠膜有窒息的危險。

安裝

- 請依照安裝說明來安裝機器並接上電源。
- 安裝機器所使用的電源必須符合機器上之型號規格標示牌的標示。
- 若機器電源線受損，請勿連接，為避免受傷，必須由本公司專業技師更換相同規格的電源線。
- 若將洗碗機安裝在較高的位置上時，請妥善固定。
- 嵌入式的洗碗機必須嵌入整片式的檯面廚具，以確保機體平穩。
- 請勿將洗碗機安裝靠近熱源(暖氣、儲水式熱水器、烹調器具或其他會發熱的電器用品)，亦請勿安裝在爐具下。
- 洗碗機安裝妥當之後，應該保持隨時可以拿到插頭。
- 某些具“Aquastop自動偵測漏水系統”的進水管前端之塑膠盒內有一電磁閥，內有電線，請勿裁剪水管，亦勿將套管浸入水中。

正常使用情況下



警告

刀子或其他尖銳的物品請小心放置，以避免拿取時受傷；並注意勿使尖端穿過碗籃孔隙，阻礙下層沖水棒之運作，造成機器受損。

機器安裝

機器必須由合格的技師安裝，以確保正確運作。

供水、排水及供電電壓必須符合下述的標準，或是安裝說明上的規格。

請依以下順序安裝機器：

- 檢查機器。
- 安裝機器。
- 連接排水(機器排水管長度：150公分；另有排水延長管160公分供選購)。
- 連接進水(機器進水管長度：140公分)
- 接上電源。

檢查機器

您的機器在出廠時都經過測試，因此可能在機器內留下測試用水。在經過第一次的洗滌後，這些測試用水即可排除。

安裝

- 在安裝說明上，可以找到安裝洗碗機所需的空間尺寸。請利用洗碗機上的平衡腳來調整高度，並確認洗碗機夠平穩。
- 機器正後方，決不可配置電源插座、進水口及排水口。

連接排水

連接步驟請參考安裝說明以利排水。並請確定排水管沒有糾結、受到擠壓或扭曲（並且沒有封住阻塞排水）。

注意：如排水管離洗碗機較遠，請洽 Bosch 維修人員安裝排水延長管，但最

遠請勿超過3公尺。

連接供水

按照安裝說明上的指示將進水管連接到水龍頭上。請確定進水管沒有糾結、受到擠壓或扭曲。當新的洗碗機取代舊的洗碗機時，請使用新的進水管，勿使用舊機器的進水管。

水壓

最小0.5 bar—最大10 bar。

如果水壓過高請安裝減壓閥。若水壓不足，請安裝加壓馬達。

水流速度

每分鐘至少10公升。

水溫

請使用冷水，機器會自動加熱到所需的洗滌溫度。若要使用熱水，請確認熱水溫度不超過攝氏60度。

電源

- 此洗碗機只能接 110V/60Hz 的電源。
- 插座必須靠近機器且容易接觸到。
- 電源連接僅能由專業技師執行。
- 具“AquaStop自動偵測漏水系統”功能的機器，僅在電源有連接時才能有效運作。

地線連接

- 洗碗機必須安裝地線。當機器故障或功能異常時，連接地線提供了電流宣洩的管道，可降低觸電的危險。

機器有問題時

- 此洗碗機僅適用於一般家庭清洗家用餐具。
 - 當洗碗機門開著時勿置重物或站立在機門上，可能導致機器向前傾倒。
 - 獨立式洗碗機若碗盤放置過多時，有可能會前傾。
 - 洗碗機內的水不適合飲用。
 - 請勿將任何溶劑放入洗碗機內，因為溶劑有可能會引起爆炸。
 - 洗碗機在運作時應小心開門，因為熱水有可能會噴出。
 - 為避免被洗碗機絆倒，請只在放入和取出餐具時打開機門。
 - 請詳細閱讀各種洗碗機清潔劑的使用說明及安全須知。
- 所有的維修工作必須由Bosch維修人員處理。
- 在維修工作開始前請務必切斷電源，可將插頭拔掉，或將電箱中的總開關關閉。握住插頭然後將插頭拔離插座，切勿拉扯電線。並關上水龍頭。

包材回收

您的新洗碗機的包裝都是可回收的環保包裝。請正確地處理這些包裝，為環保做一點貢獻。

所有塑膠的包裝材料上都有國際標準的標示符號(例如>PS<表示聚苯乙烯塑膠)。這些塑膠包裝可加以分類丟棄，以利資源回收。

請洽經銷商或環保局適當的處理方式。



警告

兒童有可能被鎖在洗碗機內(因而窒息)，或被卡住。所以請拔掉插頭，割斷電線，破壞門鎖，使門不能鎖住。並請勿讓兒童接近包裝紙箱及塑膠袋，以避免窒息的危險。

如果家中有兒童

- 請勿讓兒童玩弄或操作洗碗機。
- 請讓兒童遠離洗碗粉及光潔劑，可能會引起化學灼傷或窒息。
- 使兒童遠離開著門的洗碗機，因為機器裡可能還有殘留的洗碗粉。
- 開啓或關閉洗碗機門時請留意身邊兒童，以避免夾傷。

兒童安全鎖

- SMI53E05/SMS53E02TC及SMV53E00TC可以加購兒童安全鎖，使用方法請詳第22頁。

內部構造圖示

SGI53E92TC/SGS53E92TC

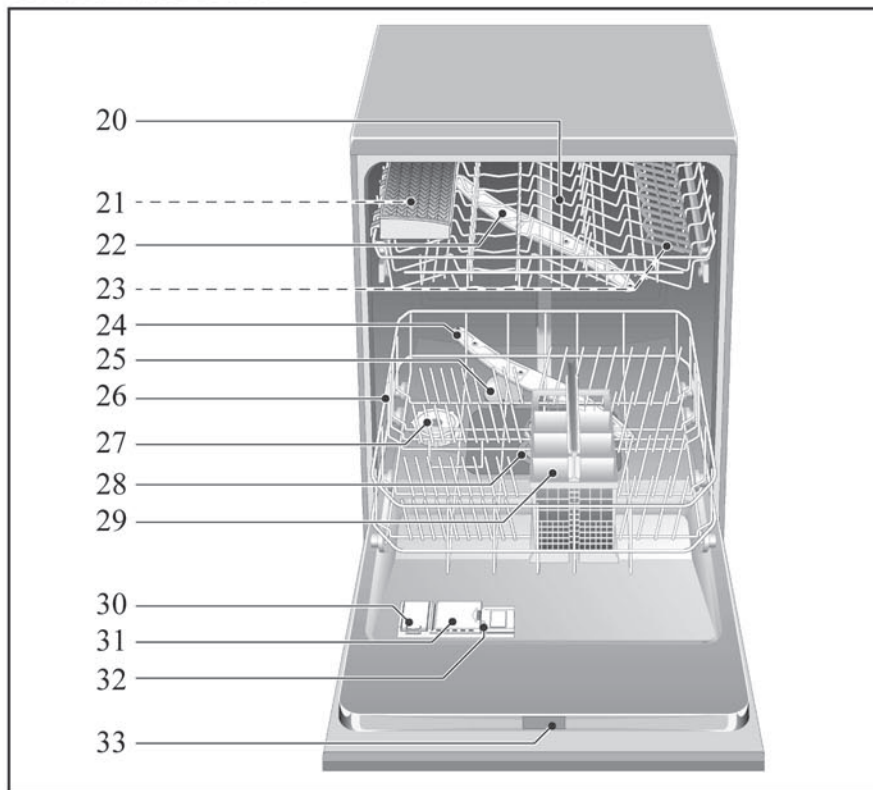

內部構造介紹

- | | | |
|-----------|-----------|-----------|
| 20 上層碗籃 | 25 浮球** | 30 光潔劑盒 |
| 21 長刀架* | 26 下層碗籃 | 31 洗碗粉盒 |
| 22 上沖水棒 | 27 軟化鹽槽 | 32 洗碗粉盒卡榫 |
| 23 附加咖啡杯架 | 28 殘渣過濾系統 | 33 規格銘板 |
| 24 下沖水棒 | 29 刀叉筷匙籃 | |

* 非標準配備，若需要請洽本公司訂購。

** 浮球可確保機內水不會超過所需，僅能由本公司維修人員維護、移除或安裝。



SMI53E05TC/SMS53E02TC/SMV53E00TC

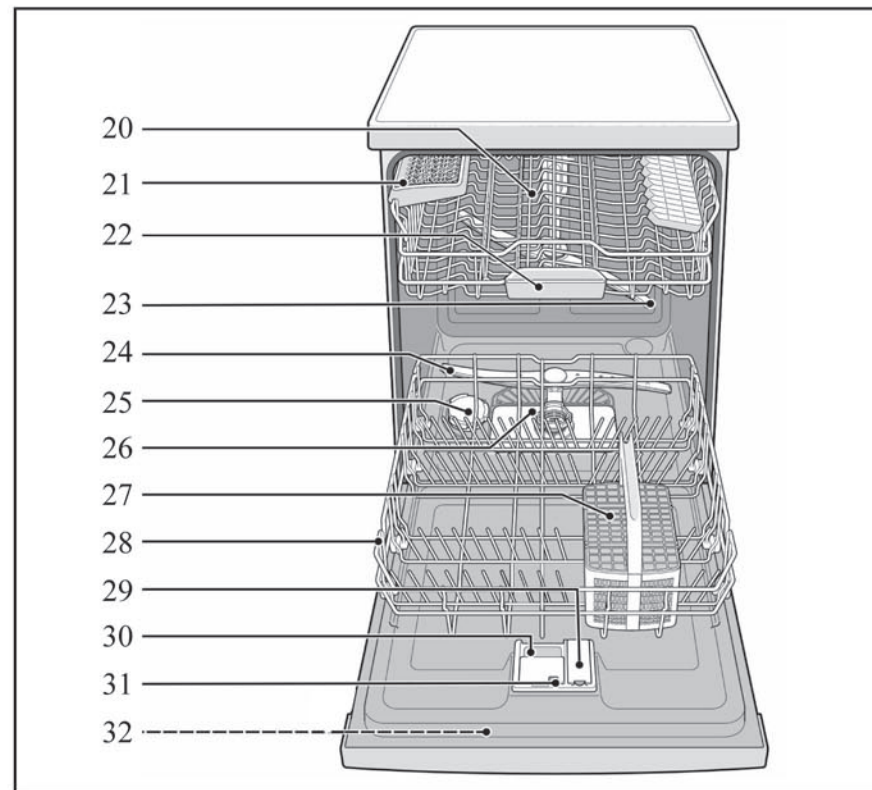

內部構造介紹















- | | | |
|-----------|-----------|-----------|
| 20 上層碗籃 | 25 軟化鹽槽 | 30 洗碗粉盒 |
| 21 長刀架* | 26 殘渣過濾系統 | 31 洗碗粉盒卡榫 |
| 22 洗碗錠接收盤 | 27 刀叉筷匙籃 | 32 規格銘板 |
| 23 上沖水棒 | 28 下層碗籃 | |
| 24 下沖水棒 | 29 光潔劑盒 | |

* 非標準配備，若需要請洽本公司訂購。

水質軟化裝置

為了使碗盤洗的乾淨，不致因水中雜質殘留在杯盤上而產生水漬，洗碗機需使用水中不含或僅含少量石灰質的水。當水的硬度超過一定程度時，就須將其軟化，才能使用於洗碗機內。因此需要添加特製的軟化鹽在機器內建的水質軟化裝置中，此裝置在機器出廠時，已根據台灣水質設定妥適，您只需遵照下列說明添加軟化鹽即可。

水質設定圖表

°dh	°FH	水質	mmol/l	設定	 (A鍵)	 (B鍵)	 (C鍵)
0-6	0-11	完全軟水	0-1,1	0			
7-16	12-29	中度硬水	1,2-2,9	1			
17-21	30-37	硬水	3,0-3,7	2			
22-35	38-62	硬水	3,8-6,2	3			



若軟化鹽釋放設定為“0”時，請不要再添加軟化鹽至槽內，因為機器並不會進行軟化水質的運作。這時的“軟化鹽不足指示燈”亦同時被關閉。

軟化鹽釋放值設定



軟化鹽釋放值可依據水質的軟硬度有 4 個設定 0、1、2 或 3。

若需更改預設值請依據下列步驟更改：

SGI53E92TC/SGS53E92TC：



- 請依據上列圖表決定適當的設定值。
- 關上機門。
- 將洗程旋鈕由12點鐘方向向左旋轉 1 個刻度。
- 按下電源開關至少 3 秒鐘，直到“軟化鹽不足指示燈”閃爍，且面板上的“及“指示燈亮起(機器出廠的預設值為 2)。
- 請依據您的水質旋轉洗程旋鈕來更改設定值。





當“”、“”及“End”指示燈全亮時，為最大設定值，若全部熄滅則為設定值 0。除非您的家庭水質已經過軟水機處理，否則不建議將設定值設定成 0。

- 關閉電源開關，設定完成。

SMI53E05TC/SMS53E02TC：

- 請依據上列圖表決定適當的設定值。
- 打開電源開關。
- 持續按住“啓動/重設”按鍵。
- 旋轉洗程選擇鈕直到“軟化鹽不足指示燈閃爍。
- 放開按鍵，且面板上的“指示燈亮起(機器出廠的預設值為 1)。

- 請依據您的水質旋轉洗程旋鈕來更改設定值。
- 當“”、“”及“End”指示燈全亮時，為最大設定值，若全部熄滅則為設定值 0。除非您的家庭水質已經過軟水機處理，否則不建議將設定值設定成 0。
- 再按一下“啓動/重設”按鍵，“軟化鹽不足指示燈”熄滅，新設定完成。

SMV53E00TC：

- 請依據左頁圖表決定適當的設定值；
- 打開機門；
- 打開電源開關；
- 按住按鍵“>”同時按下“啓動/重設”按鍵直到“洗程結束燈End”及“軟化鹽不足指示燈”閃爍；
- 同時放開按鍵，軟化鹽不足指示燈閃爍，按鍵A(65°C)指示燈亮起(即機器出廠的預設值為 1)；
- 請依據您的水質以按鍵“<”來更改設定值，當“A(65°C)”、“B(50°C)”及“C(40°C)”按鍵的指示燈全亮時，為最大設定值，若全部熄滅則為設定值 0。除非您的家庭水質已經過軟水機處理，否則不建議將設定值設定成 0；
- 再按一下“啓動/重設”按鍵，“軟化鹽不足指示燈”及“洗程結束End燈”熄滅，設定值即被儲存；
- 關閉電源，關上機門，設定完成。

添加軟化鹽

洗滌進行中軟化鹽會自動被釋放至水質軟化裝置中，並在其中溶解水中的石灰質，被溶解的石灰質最後會被排出洗碗機外。

請務必於啟動洗碗機前才將軟化鹽倒入，這樣才能使溢出的軟化鹽立刻被稀釋、加熱、分解後排出機器外，可避免溢出的軟化鹽腐蝕機器內部。

- 轉開軟化鹽添加槽上蓋。
- 倒入約 1 公升的水(僅新機第一次使用時才需要)。
- 請將軟化鹽(非食用鹽)倒入直到滿出(最多約1.5公斤)，槽內的水會溢出來，這是正常的。

操作面板上的軟化鹽不足指示燈剛開始仍會亮著，但是短時間後當軟化鹽濃度夠後，燈便會熄滅。

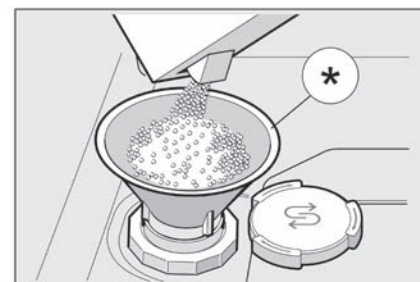

* 非標準配備，部分機型未配置。



注意

- 不要將洗碗粉加入軟化鹽槽內，因為會破壞水質軟化裝置。

- 若家中水質硬度超過一定數值，即使使用多效合一錠劑仍需添加軟化鹽。
- 為防止軟化鹽腐蝕機器，請務必在啟動機器前一刻添加軟化鹽。

軟化鹽不足指示燈 當控制面板上的軟化鹽不足指示燈亮起時，請添加軟化鹽。

光潔劑

為了避免水痕殘留在餐具上，並加強烘乾效果，使餐具更乾淨光亮，使用洗碗機時請添加光潔劑。

光潔劑釋放值設定

光潔劑每次釋放的用量，是根據光潔劑釋放值的設定而定。機器出廠時已設定適當的釋放量，不建議您自行更改設定，除非洗滌後的餐具留有彩虹紋路或水痕漬，則請依下列說明調整設定值。

SGI53E92TC/SGS53E92TC：

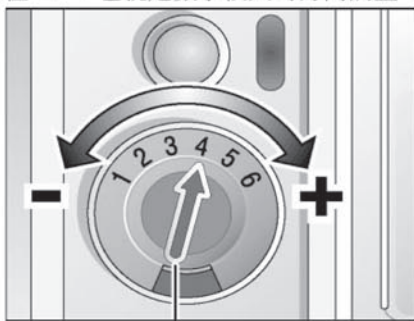

機器出廠時的預設值為“4”，當餐具上留有彩虹紋路時，可將控制鈕調往“-”，也就是往數字較小的方向調整；反之，餐具上若留有水痕漬，可將控制鈕調往“+”，也就是數字較大的方向調整。



光潔劑用量控制鈕

SMI53E05TC/SMS53E02TC：

機器出廠的預設值為“2”，當餐具上留有彩虹紋路，可將設定值調小；反之，餐具上若留有水痕，可將設定值調高，否則不需調整。調整方式：

- 關上機門。
- 打開電源開關。
- 持續按住“啓動/重設”按鍵。
- 旋轉洗程選擇鈕直到“光潔劑不足指示燈*”閃爍。
- 放開按鍵，面板上的“”及“End”指示燈亮起(機器出廠的預設值為2)。
- 請旋轉洗程旋鈕來更改設定值。當“”、“”及“End”指示燈全亮時，為最大設定值，若全部熄滅則為設定值0。請參考第10頁水質設定圖表之燈號顯示。
- 再按一下“啓動/重設”按鍵，“光潔劑不足指示燈*”熄滅，新設定完成。

SMV53E00TC：

機器出廠的預設值為“2”，當餐具上留有彩虹紋路，可將設定值調小；反之，餐具上若留有水痕，可將設定值調高，否則不需調整。

請依據第10頁水質設定圖表之燈號顯示來更改設定值；

- 打開機門；
- 按下電源開關；
- 按住按鍵“>”同時按下“啓動/重設”按鍵直到“洗程結束燈End”及“軟化鹽不足指示燈”閃爍；
- 同時放開按鍵；
- 持續按按鍵“>”直到光潔劑不足指示燈閃爍；
- 放開按鍵，光潔劑不足指示燈閃爍，且按鍵A(65°C)、B(50°C)指示燈亮起(即機器出廠的預設值為2)；
- 請以按鍵“<”來更改設定值，當“A(65°C)”、“B(50°C)”及“C(40°C)”鍵的指示燈全亮時，為最大設定值，若全熄滅則為設定值0；
- 再按一下“啓動/重設”按鍵，“光潔劑不足指示燈”及“洗程結束End”燈熄滅，設定值即被儲存；
- 關閉電源，關上機門，設定完成。

⚠ 注意

- 唯有在使用洗劑多效合一錠劑時，才可以將光潔劑值設定為0，否則請勿將設定改為0。若光潔劑釋放設定在“0”，請不要再添加光潔劑，因為機器並不會釋放光潔劑。這時的“光潔劑不足指示燈”亦同時被關閉。
- 若家中水質硬度超過一定數值，即使使用多效合一錠劑仍需添加光潔劑。

添加光潔劑

SGI53E92TC/SGS53E92TC：

- 將光潔劑槽的蓋子打開。
請按下圖中之箭頭↓所指光潔劑槽蓋位置，往↑所示打開光潔劑盒蓋。

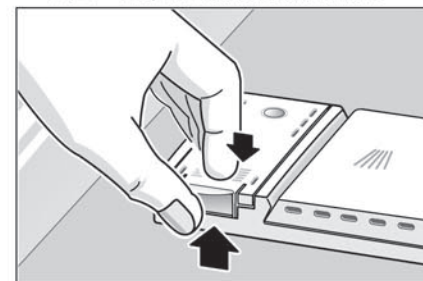

- 將光潔劑小心倒入槽內直到滿。

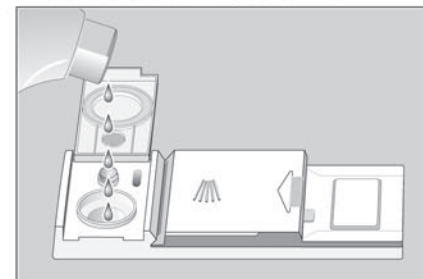

- 關上光潔劑槽蓋並確定有聽到喀一聲。

SMI53E05TC/SMS53E02TC/SMV53E00TC：

- 將光潔劑盒蓋上的小把手向下壓，即可打開盒蓋；

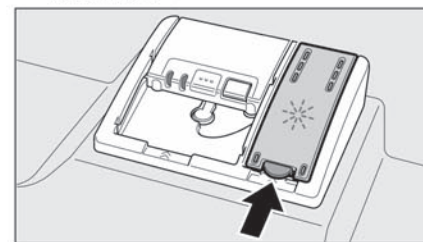

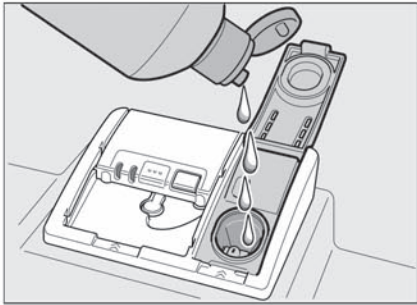

- 將光潔劑小心倒入槽內直到標示max的地方。

- 關上光潔劑槽蓋，並確定有聽到喀一聲。



注意

- 務必使用家用洗碗機專用的光潔劑。當光潔劑濺出槽外時，會造成下次清洗階段產生過多泡沫，因此，請於每次添加後用布將濺出的光潔劑擦拭乾淨。

洗碗粉

關於洗碗粉

您可使用任何家用洗碗機專用的液態、粉狀、或錠劑的洗碗劑（請勿使用一般手洗用洗碗精）。由於不同廠牌的洗碗劑溶解的速度不一樣，較短時間的洗程可能無法讓洗碗劑完全發揮洗淨的效果。一般而言，洗碗粉會比錠劑容易溶解。請檢查洗碗劑包裝上的標示，以確定是否可以清洗銀製餐具。本公司備有清洗銀製刀叉匙專用盒，若有需要請洽本公司或各地經銷商。

不管您使用何種洗碗劑，請詳閱並遵守產品包裝上的說明。如果您有進一步的問題，建議您向洗碗粉製造商的客服中心查詢。

若在硬水中使用不含磷的洗碗劑，有可能在餐具上留下白色痕跡。加入較多量的洗碗劑，則可避免此現象。

不含氯的洗碗劑較無漂白的作用，這表示茶漬無法完全除去，或塑膠製品會變色。

有刻度的洗碗粉盒

洗碗粉盒的刻度可幫助您裝入適量的洗碗粉，最下面刻度為15毫升，中間刻度為25毫升，最滿時可裝入50/40(SGI53E92TC/SGS53E92TC)毫升。



注意

如果洗碗粉盒是關閉的，請按壓粉盒卡榫，即可打開填充盒。每次洗程結束後，粉盒應為開啓狀態。

添加洗碗粉

- 將洗碗粉倒入洗碗粉盒的盒內(錠劑請平放在盒內)。請按照洗碗粉包裝盒上的指示決定使用劑量。

- 關上盒蓋：

SGI53E92TC/SGS53E92TC：將盒蓋(1)用力向左推到底並下壓，直到卡住(2)。

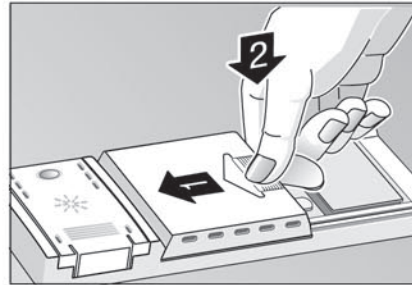

SMI53E05TC/SMS53E02TC/SMV53E00TC：請將盒蓋向上推，直到灰色卡榫卡緊即可。

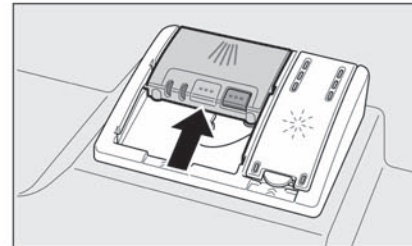

粉盒會在適當時機自動打開將洗碗劑釋出。洗碗粉或洗碗液會在灑在機器內部溶解，錠劑則會掉在接收盤內溶解。



注意

(SMI53E05TC/SMS53E02TC/SMV53E00TC)

- 請勿放置小餐具在洗碗錠接收盤內，以免影響錠劑溶解。
- 當洗程開始後，若仍有餐具要放入洗滌時，請勿將洗碗錠接收盤當作上層

碗籃的把手使用，因為洗碗錠可能已經被釋放在其中，您將因此而接觸到已部分溶解的洗碗錠。

省錢的方法！

如果您的餐具不是非常油膩，建議可減少洗碗粉用量。

使用多效合一洗碗錠應注意事項：

市面上的多效合一錠劑有2種：

- 3合1：結合清潔劑、光潔劑及軟化鹽3效合1。

• 2合1：清潔劑結合光潔劑或軟化鹽。請確認您使用的是何種洗碗錠，並適當設定軟化鹽及光潔劑的釋放值，並請注意下列事項：

- 分開使用洗碗粉、光潔劑及軟化鹽，可以獲得最佳的洗滌及乾燥效果。
- 快洗洗程時間較短，錠劑無法完成整個溶解程序，可能有洗劑殘留，因此當您選擇“快洗”時，建議使用洗碗粉較適宜。
- 當選擇“強力洗程”時，也請僅使用一顆錠劑即可。
- 已添加軟化鹽、光潔劑的洗碗錠只適用於某種硬度範圍的水，若水質硬度很高，仍需要添加軟化鹽及光潔劑。
- 請詳閱並遵守洗碗錠包裝上的說明。
- 若改用單效洗碗粉時，請重新設定並確認軟化鹽及光潔劑釋放值正確設定。

餐具及餐具之擺放

不適合洗碗機的餐具

請勿在洗碗機內清洗以下餐具：

- 木質餐具。因為會褪色，變得不雅觀。餐具的黏著劑也不耐高溫。
- 裝飾非常精緻的杯盤、古董或收藏品等，都不適合用洗碗機清洗。
- 不耐高溫的塑膠品、銅器、錫等餐具，也不合適。
- 上釉料多的圖飾、鋁器及銀器在清洗過程中容易褪色（銀製刀叉匙，可選購清洗銀製刀叉匙專用盒）。
- 一些特別的玻璃(例如水晶玻璃)，在多次清洗後有可能表面呈現霧狀。
- 會吸水的物品，例如海綿、布塊等也不可放入洗碗機清洗。

建議購買標示“洗碗機適用”的餐具。

⚠ 注意

請勿以洗碗機清洗沾有煙灰、蠟油、潤滑油、或油墨的餐具。

玻璃製品及其他餐盤的損傷

造成損傷的可能原因：

- 玻璃製品種類或製造上的問題。
- 洗碗粉的化學成份。
- 水溫及洗滌時間。

建議改善方式：

- 使用標示“洗碗機適用”的玻璃或陶

瓷餐具。

- 使用“不傷餐具”的溫和洗碗粉。如果有必要可諮詢洗碗粉製造商。
- 選擇較低溫及較短時間的洗程。
- 為避免玻璃餐具受損，在洗程結束後，請儘快將餐具自洗碗機取出。

洗碗機內餐具的擺放

先除去餐具上大塊的殘餘食物，但不需要先用水沖洗過。

擺放時請確認下列幾點：

- 杯子、鍋子等開口朝下倒著放。
- 所有有弧度的餐具，均應略傾斜放置，以利排水。
- 放置要穩固，不會翻倒。
- 餐具不可阻擋到沖水棒的旋轉。

太小的餐具不適用洗碗機清洗，因為很容易掉出洗碗籃。

餐具的取出

為避免上層碗籃的水滴到下層碗籃的餐具，我們建議您先將下層碗籃的餐具取出。

餐具擺放示範圖解

上層碗籃

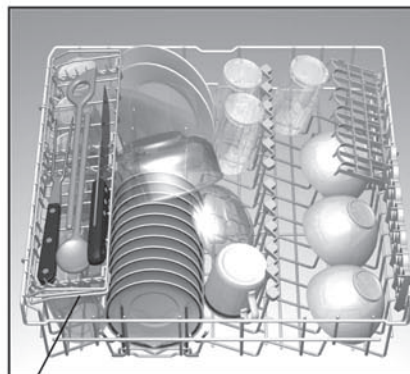

選購配件

下層碗籃

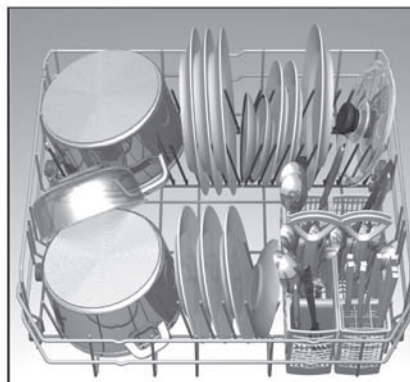

筷、匙、刀、叉等餐具

筷、匙、刀、叉等餐具應將尖端朝上，把手朝下放置(請置於筷匙刀叉籃內)，水柱較容易沖洗到每個部份，並注意勿使湯匙套疊在一起。為避免意外傷害，尖長的物品及刀具應置於架子上(部份機型)或刀架上(選購)。

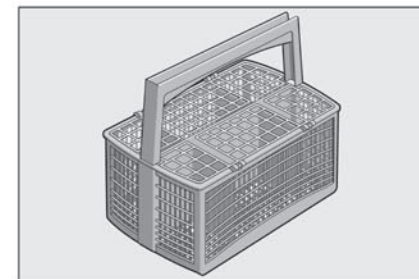

可調整支架(限某些機型)

可調整支架向下壓，可增大空間放置鍋具。

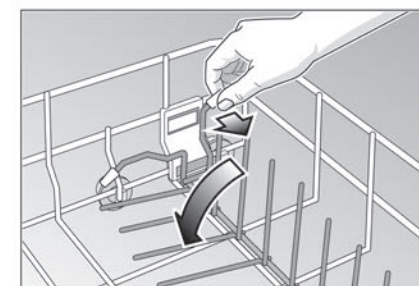

層架

瘦高玻璃杯或高腳杯，請將其靠在層架上，請勿依靠在其他餐具上。

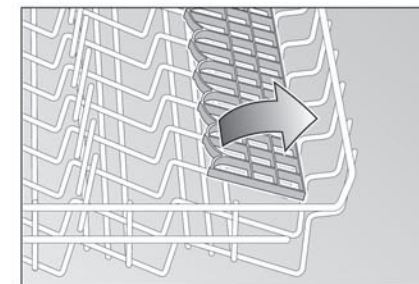

洗淨程序一覽表

調整洗碗籃高度

上層碗籃提供高度調整裝置，可增大上層空間，即使較大的餐盤亦可以放入上層碗籃內洗滌。

依據碗籃形式之不同調整方式亦不同：

SGI53E92TC/SGS53E92TC：

	上碗籃	下碗籃
可放碗盤最大直徑	20/25cm	30/25cm

- 將碗籃整個拉出來
- 將碗籃置於上層輪子或下層輪子，再推回洗碗機。

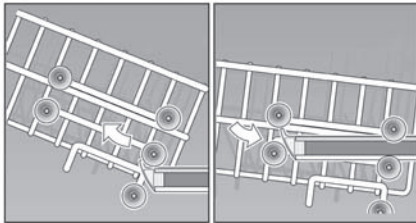

- 重新裝上碗籃時，請確定兩邊等高，否則機門無法關上，水也無法進到上層沖水棒。

SMI53E05TC/SMS53E02TC/SMV53E00TC：

	上碗籃	下碗籃
設定 1 最大碗盤直徑 Ø	22 cm	30 cm
設定 2 最大碗盤直徑 Ø	24.5 cm	27.5 cm
設定 3 最大碗盤直徑 Ø	27 cm	25 cm

- 拉出上層碗籃
- 欲將碗籃放低時，如下圖手保持扶著碗籃，並輕輕將左右兩側的拉桿往內壓，碗籃即會下降。

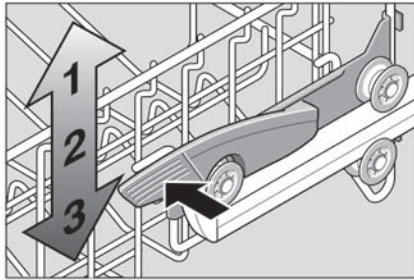

- 欲調高碗籃時，請握住洗碗籃兩側並向上拉即可。
- 調整碗籃時，請確定兩邊等高，否則機門無法關上，水也無法進到上層沖水棒。

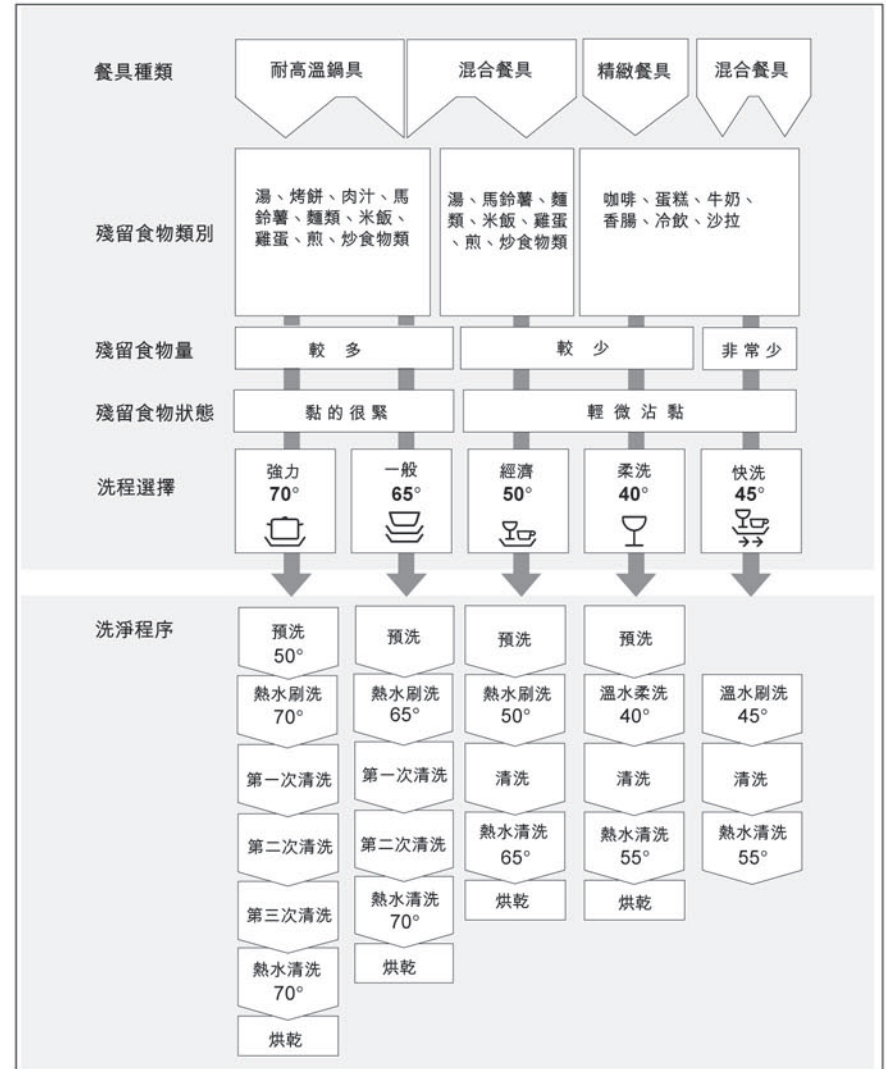

請依據碗盤的質料與髒污油膩程度選擇合適的洗程。

洗碗機附加功能介紹

加強烘乾

(SMI53E05TC/SMS53E02TC/SMV53E00TC)

按下加強烘乾功能鍵時，機器會在洗程之最後一次清洗時升高水溫並延長烘乾時間，因此可提升烘乾的效果，但會增加少許電能的消耗。

少量節約功能(SGI/SGS53E92TC)

當待洗餐盤量不多時，可按下少量節約功能鍵，以節省水、電及時間。碗盤可分別放置在上、下碗籃，並不限定只能放置於上層或下層。請相對減量使用洗碗粉。

操作使用方法

省錢的方法！

如果只有少量的餐具待洗，通常可選擇較低溫的洗程。

洗滌所需時間、所消耗電量與水量，會因進水水溫、水壓、餐具量及碗盤髒污程度而不同。

啟動洗碗機

- 放入欲洗滌餐具並完全打開水龍頭
- 機型 SMI53E05TC/SMS53E02TC/SMV53E00TC請先按下電源開關。
- 將旋鈕轉至所需洗程，SMV53E00TC請以按鍵“<”或“>”來選擇洗程。
- 視需要選擇附加功能。
- SGI/SGS53E92TC機型請在此時啟動電源開關；SMI53E05TC/SMS53E02TC/SMV53E00TC 機型請按啓動/重設鍵，
- SMV53E00TC 請關上機門。
- 洗程自動開始。

洗程開始後，“洗滌中指示燈”會自動亮起。

洗程結束

當“洗程結束指示燈”亮起時即表示洗程已結束。

SMV53E00TC 在洗程結束時，會出現響音，響音共有4種設定，請參考第10頁水質設定圖表的燈號顯示，響音的出廠設定值為2。若有需要請依下列步驟更改：

- 打開機門；
- 按下電源開關；
- 按住按鍵“>”及“啓動/重設”鍵直到洗程結束及軟化鹽不足指示燈閃爍；
- 同時放開按鍵；
- 連續按按鍵“>”直到軟化鹽不足及光潔劑不足指示燈閃爍；
- 放開按鍵，按鍵 A (65°C)及按鍵 B (柔洗)上的指示燈亮起(設定2)，同時響音出現；
- 以按鍵“<”來更改設定，當“A(65°C)”、“B(50°C)”及“C(40°C)”按鍵的指示燈全亮時為最大聲，全部熄滅則為靜音。

- 再按一下“啓動/重設”按鍵，所有指示燈熄滅，設定值即被儲存；
- 關閉電源，關上機門，設定完成。

關閉洗碗機開關

洗程結束數分鐘後：

- 關閉電源開關，“洗程結束指示燈”熄滅。
- 等餐具降溫後，即可取出。請先取出下層物件，再取出上層物件，以免殘留水漬滴到下層（因為採熱能烘乾，建議多等候些時間再取出餐具，以充分利用熱效能，乾燥效果會更佳）。

注意

洗程結束後，要取出餐具時，請將機門打開到底，不要半開。因為機內蒸發的水氣容易造成木質檯面受損。最好是等機器完全冷卻後再打開取出餐具。

暫停洗程

- 關閉電源開關，機器即會暫停。
- 指示燈熄滅，原洗程記憶在機器的記憶體中。
- 如果機器溫度已經上升，請小心打開機門，讓門微開，數分鐘後再關上，否則機門有可能因內部膨脹而彈開。
- 當想再繼續清洗時，再啓動電源開關即可。

取消/重設洗程

- 在電源開關開著的情況下：

SGI/SGS53E92TC機型，請將旋鈕轉至“Reset”，並持續約3秒鐘。

機型SMI53E05TC/SMS53E02TC/SMV53E00TC請按住“啓動/重設”按鍵約3秒鐘。

- 洗程會進行排水約1分鐘
- 當排水結束後，“洗程結束指示燈”亮起，即可關閉電源開關。
- 如果有添加洗碗粉，請記得關上洗碗粉蓋。

當要重新洗滌時，只需按照洗碗機啓動程序進行即可。

變更洗程

SGI/SGS53E92TC機型可以在啓動電源開關2分鐘內任意變更所選擇的洗程。如在2分鐘後才要變更洗程，就必須先取消原洗程，再重新選擇想要的洗程。

機型SMI53E05TC/SMS53E02TC/SMV53E00TC 一旦按下“啓動/重設”鍵，即無法更改洗程。若欲更改洗程，請先取消原洗程，再重新選擇想要的洗程。

注意

當洗程進行時，電源被中斷(如開關被關閉，或停電)，所有的設定會被記憶，當電力恢復時，機器會自動完成未結束之洗程。

加強烘乾

(SMI53E05TC/SMS53E02TC/SMV53E00TC)

如果“加強烘乾”的功能被啓動時，所

相關配件選購

全方位360度強力噴水頭

貨號：167 301 (SGI53E92TC/SGS53E92TC)

552 829 (SMI53E05TC/SMS53E02TC/SMV53E00TC)

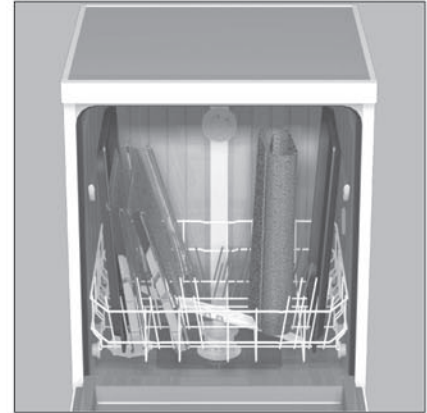
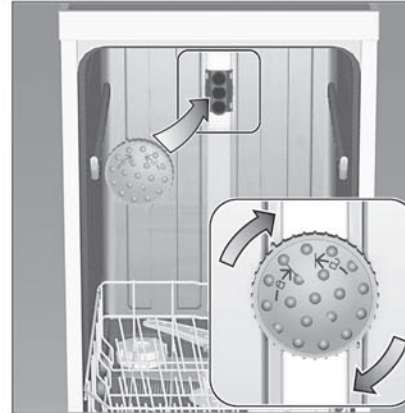
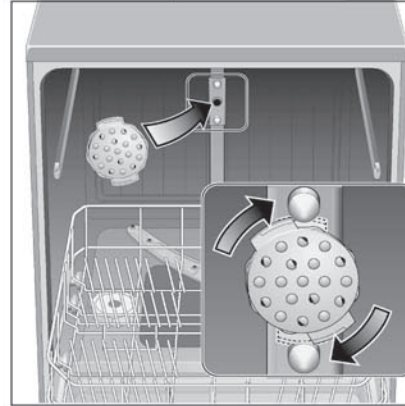

專為刷洗大型烤盤或超大型鍋具等，需要較大空間的物件而設計的全方位 360 度強力噴水頭，可取代上沖水棒之功能。

安裝方法：先取出上碗籃，將噴水頭背面圓孔對準洗碗機內後壁之出水孔，並以順時針方向旋轉，直到“喀”一聲扣緊即完成。再將大型物件放入下碗籃內，並選擇所需的洗程。洗程結束後請移除噴水頭，並裝回上碗籃。

有洗程的最後一次清洗水溫會增加，因此也會提高最後烘乾的效果(請注意：有些較脆弱或精緻的餐具並不適用此高溫清洗)，洗滌時間會少許增加。

您可以在每次需要加強烘乾時按下操作面板上的加強烘乾  按鍵，或更改電腦設定，將加強烘乾設定為每次洗滌時均採用加強烘乾，設定步驟如下：

SMI53E05TC/SMS53E02TC：

- 關上機門；
- 打開電源開關；
- 持續按住“啓動/重設”按鍵；
- 旋轉洗程選擇鈕直到“進水異常指示燈”閃爍，即可放開“啓動/重設”鍵；
- 旋轉洗程旋鈕來更改設定值：當洗程結束燈亮起即表示啓動加強烘乾功能，洗程結束指示燈熄滅，即表示取消加強烘乾功能。
- 再按一下“啓動/重設”按鍵，新設定完成。

SMV53E00TC：

- 打開機門；
- 按下電源開關；
- 按住按鍵“>”且同時按住“啓動”按鍵，直到洗程結束End及軟化鹽不足指示燈閃爍；
- 同時放開按鍵；
- 按按鍵“>”直到軟化鹽不足及進水異常指示燈閃爍；
- 放開按鍵；

- 按按鍵“<”直到按鍵A(65°C)上的指示燈亮起，即表示啓動加強烘乾功能。
- 按一下“啓動”鍵設定值即被儲存；
- 關閉電源，關上機門，設定完成。

兒童安全鎖

某些機種(請電話洽詢02-5556-2556)可以加裝兒童安全鎖，以防止孩童誤開機門。要啓動兒童安全鎖只要如下圖將鎖片整個向外拉出即可。

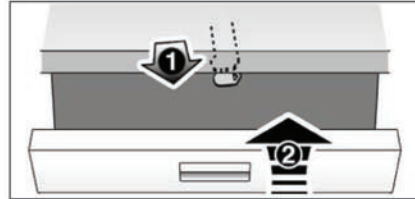

反之，要取消時，則將鎖片向內推到底，鎖片即不具作用(如下圖)。



啓動兒童安全鎖後，只要把門關上即鎖定。此時若要打開機門，只要將鎖片向右推開，同時打開機門即可(如下圖)。

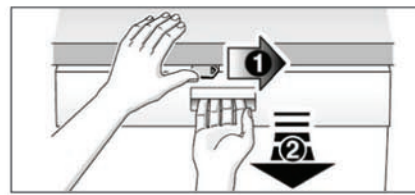

瓶子支撐架

貨號：189 288



瓶子支撐架可以固定玻璃瓶、奶瓶等，安全又可達到最佳洗淨效果。只需將支撐架底部鉤子，勾住上碗籃或下碗籃底部任意兩條平行格條即可。

銀製刀叉匙專用盒

貨號：432 377



專為高級銀製刀叉匙所設計的置放盒，給予高級銀製品最佳的保護與最完美的洗淨效果。

維護與保養

定期的檢查與保養可以避免機器故障，並建議您應該偶爾檢查洗碗機內部。

機器的整體狀況

檢查沖水棒及機器內部是否有油脂及石灰沈積物。如果發現有沈積物：

- 請在洗碗粉填加盒中加入洗碗粉，選一個有最高清洗溫度的洗程來清洗空的洗碗機。

清潔門的橡膠封條：

- 定期用濕布清潔門的橡膠封條。
- 請勿使用蒸氣清潔機來清潔洗碗機，任

何因使用蒸氣清潔機所造成的損傷，本公司恕不負責。

請定期以濕布擦拭機門及操作面板。但切勿使用粗糙菜瓜布或具腐蝕性的清潔劑，可能會刮傷表面。



注意

請勿使用氯化清潔劑！有害健康！

軟化鹽

檢查軟化鹽不足指示燈。若軟化鹽不足指示燈亮起，請添加軟化鹽。

光潔劑

檢查光潔劑不足指示燈。若光潔劑不足指示燈亮起，請添加光潔劑。

殘渣過濾系統

殘渣過濾系統是為防止較大的食物殘渣進入到幫浦中。這些東西有時會塞住過濾器。此過濾器由一個圓柱型過濾網、平的細網，加上一個超細過濾網而組成。

- 每次使用機器後，請檢查過濾器是否有阻塞。
- 旋轉圓柱形濾網即可將過濾器取出。去除堆積物並在自來水下沖洗乾淨。

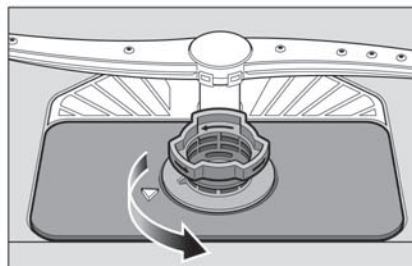

重新裝上：

將濾網裝好，以順時針方向旋緊圓柱型濾網，並請確認上面的箭頭記號相對。

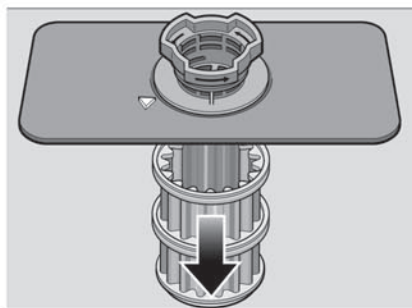

沖水棒

石灰及食物殘渣有可能阻塞上、下沖水棒的噴嘴及沖水棒座。

- 檢查沖水棒上的噴嘴是否有殘渣阻塞
- 如果有必要，把下層沖水棒往上拉起並拔出。
- 旋轉並卸下上層沖水棒。
- 用自來水沖洗乾淨。
- 再把沖水棒安裝回去，請確定下層沖水棒正確放入，上層沖水棒已鎖緊。

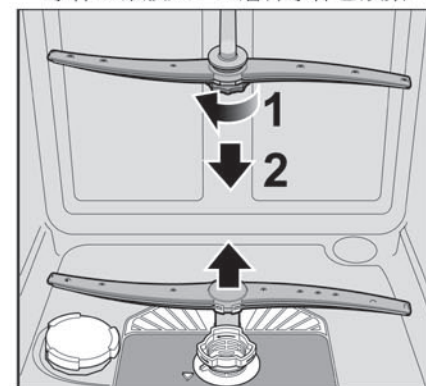

排水幫浦

沒有被過濾系統攔住而留在水中較大的食物殘渣有可能堵住幫浦，使水不能被排出洗碗機，過濾器內的水會滿溢出來。處理方式：

- 請先將電源關閉。
- 將水盡量舀出，或用海綿將水吸出。
- 取出過濾系統。
- 如下圖示，以湯匙將排水幫浦蓋子撬起直到聽到“喀喳”一聲。再將蓋子

向上拉，然後再往前拉出。

- 檢查內部並除去任何的殘渣。
- 將蓋子放回原位，向下壓直到卡住。
- 將過濾系統放回並旋緊。

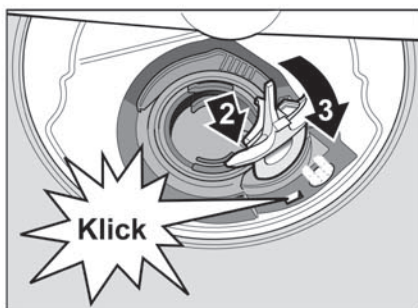
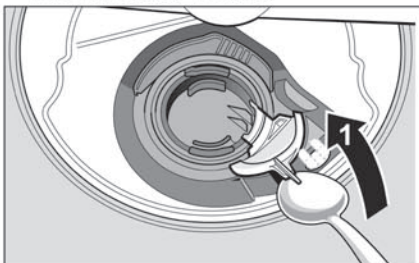

簡易故障排除

自己解決小問題

根據經驗，您可以不用叫維修人員就自己可以解決一般常發生的問題。這樣不僅省錢，也可以很快再次使用您的機器。以下是一些較常發生的問題及幫助您快速解決的方法。



警告

機器本身只能由技術人員維修，若需更換零件，請確認使用原廠零件。不當的維修或使用非原廠零件，有可能造成機器及使用者的傷害。

當機器電源開關是“開”的狀況下...

- 機器不動作
 - 保險絲跳脫。
 - 插頭沒插。

- 機門沒關好。
- 水龍頭未打開。
- 進水口的過濾網阻塞。
關掉電源，拔掉插頭。關上水龍頭。清理水管口的過濾網（此過濾網位於“自動偵測漏水系統”，或進水軟管的連接位置上）。然後再插上插頭，打開水龍頭，打開電源開關。

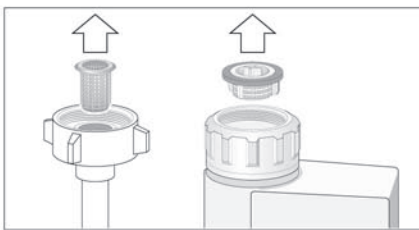

機器內部的問題...

- 下層沖水棒旋轉緩慢
 - 沖水棒被小物品或食物渣卡住。
- 洗碗粉添加盒的盒蓋關不緊
 - 洗碗粉添加過量。
 - 洗碗粉殘留在添加盒蓋。
- 洗碗粉卡在添加盒內
 - 加入洗碗粉時，添加盒內是潮濕的。添加洗碗粉前，請確認添加盒是乾燥的。
- 洗程結束後面板上的指示燈未熄滅
 - 電源開關仍然開著。
- “進水異常指示”燈亮起
 - 進水龍頭關閉。
 - 進水口的過濾網阻塞。
 - 進水管扭曲。
 - 排水幫浦阻塞。
- 洗程結束後，水仍滯留在洗碗機內
 - 排水管阻塞或糾結。
 - 排水幫浦阻塞。
 - 過濾系統阻塞。
 - 洗程尚未完成即被終止，請等候洗程結束或執行取消/重設洗程。
- “進水異常指示”燈快速閃爍
 - 機器安全系統警示，請關閉電源、進水龍頭，並撥打本公司維修服務專線02-5556-2321。

當洗滌在進行當中...

- 有異常的泡沫產生
 - 誤將一般清潔劑倒入光潔劑槽內
 - 添加時溢出的光潔劑，可能會在洗程中產生過多泡泡。
- 在洗滌進行中機器突然停止動作
 - 電源中斷。
 - 供水出現問題。
- 洗滌時有撞擊聲音
 - 沖水棒打到餐具。
 - 餐具擺放不正確。
- 洗滌時有嘎嘎的聲音
 - 餐盤等沒有放妥。
- 進水閥有撞擊的聲音
 - 這是因為水管擺設方式所引起，並不影響洗碗機的運作，也沒有補救的方法。

有關餐盤，餐具等...

- 食物殘渣留在餐盤、刀叉具上等
 - 餐具未放置妥當，以致水柱無法沖洗到餐具的每一部份。
 - 放置太多餐具。
 - 餐具互相套疊在一起。
 - 洗碗粉的量不夠。
 - 洗程選擇不當，強度不夠。
 - 沖水棒被餐具阻礙到。
 - 沖水棒的噴嘴被食物殘渣堵住。
 - 過濾網未裝置妥當。

- 過濾網阻塞。
 - 排水幫浦堵塞。
 - 上碗籃左右高度不一。
 - 茶垢，口紅印等未完全洗淨
 - 使用的洗碗劑不適當的漂白效果。
 - 選擇的洗程溫度不夠。
 - 洗碗粉太少或不適用的洗碗粉。
 - 塑膠餐具變色
 - 洗碗粉的劑量不足。
 - 陶瓷餐具上有白色痕跡，玻璃杯上有乳狀痕跡
- 若使用不含磷的洗碗粉在硬水中，較容易在餐具或機器內牆壁產生白色痕跡。
- 洗碗粉的量不夠/不適用的洗劑。
 - 光潔劑釋放值設定太小或未添加
 - 軟化鹽釋放值設定太低或未添加
 - 軟化鹽槽蓋子未旋緊。
- 玻璃餐具沒有光澤
 - 光潔劑量設定太低。
- 玻璃餐具變得霧狀，褪色；無法拭去玻璃上的黏著物
 - 使用未含磷的洗碗劑。
 - 該玻璃餐具不適用洗碗機洗滌。
 - 碗籃變色
 - 清洗材質差的染色餐具
 - 玻璃餐具及刀叉餐具上殘留油污；玻璃餐具上看起來像金屬表面
 - 光潔劑量設定過高。
 - 碗盤，餐具等未乾燥
 - 您所選的是沒有烘乾的洗程，如預洗。
 - 光潔劑量設定太低或未使用。
 - 太早將餐具取出洗碗機。
 - 刀叉餐具有鏽痕
 - 刀叉餐具不是完全防鏽的。
 - 軟化鹽太多。
 - 軟化鹽槽的蓋子未旋緊。
 - 在添加軟化鹽時，溢灑出太多軟化鹽。

售後服務

如果您有任何不能自己處理的問題，請洽詢Bosch維修服務中心。當您打電話時請告知(1)洗碗機的機型(2)產品序號(FD號碼)。以上資料可在機器門上的規格銘板上找到。



注意

請注意，即使是在產品保固期間，若因

人為疏失造成機器的損壞，技術人員到府維修，將會酌收費用。

