



**BOSCH**



Enregistrez  
votre appareil sur  
MyBosch et profitez dès  
maintenant des  
avantages gratuits  
suivants :  
[bosch-home.com/  
welcome](https://bosch-home.com/welcome)

# Sèche-linge

**WRB247CCFG**

**[fr]** Manuel d'utilisation et notice d'installation



**Vous pouvez trouver d'autres informations et explications en ligne. Scannez le code QR sur la page de titre.**



## Table des matières

<b>1 Sécurité</b> .....	<b>3</b>	8.3 Autres programmes .....	23
1.1 Définition des mots signaux .....	3	<b>9 Accessoires</b> .....	<b>23</b>
1.2 Indications générales .....	4	<b>10 Linge</b> .....	<b>24</b>
1.3 Utilisation conforme .....	4	10.1 Préparation du linge .....	24
1.4 Restrictions du périmètre utilisateurs .....	4	10.2 Symboles d'entretien figurant sur les étiquettes d'entretien .....	24
1.5 Installation sécurisée .....	5	<b>11 Utilisation</b> .....	<b>25</b>
1.6 Utilisation sûre .....	7	11.1 Mise sous tension de l'appareil .....	25
1.7 Nettoyage et entretien sûrs .....	10	11.2 Réglage d'un programme .....	25
<b>2 Prévention des dégâts matériels</b> .....	<b>11</b>	11.3 Enregistrement des réglages du programme .....	25
<b>3 Protection de l'environnement et économies d'énergie</b> .....	<b>12</b>	11.4 Ouvrir la porte .....	25
3.1 Élimination de l'emballage .....	12	11.5 Introduction du linge .....	26
3.2 Économies d'énergie .....	12	11.6 Départ du programme .....	26
3.3 Mode économie d'énergie .....	12	11.7 Rajout de linge .....	26
<b>4 Installation et branchement</b> .....	<b>12</b>	11.8 Annulation d'un programme .....	26
4.1 Déballage de l'appareil .....	12	11.9 Retirer le linge .....	26
4.2 Contenu de la livraison .....	12	11.10 Placer l'appareil en mode veille .....	26
4.3 Exigences sur le lieu d'installation .....	13	11.11 Filtre à peluche .....	26
4.4 Tuyau d'évacuation d'eau .....	13	11.12 Réservoir d'eau de condensation .....	28
4.5 Alignement de l'appareil .....	15	<b>12 Objectif de séchage</b> .....	<b>29</b>
4.6 Changer le sens d'ouverture de hublot .....	15	12.1 Modifier l'objectif de séchage .....	29
4.7 Raccordement électrique de l'appareil .....	15	12.2 Adapter l'objectif de séchage .....	29
<b>5 Description de l'appareil</b> .....	<b>16</b>	<b>13 Sécurité enfants</b> .....	<b>30</b>
5.1 Appareil .....	16	13.1 Activation de la sécurité enfants .....	30
5.2 Bandeau de commande .....	17	13.2 Désactivation de la sécurité enfants .....	30
5.3 Logique de commande .....	17	<b>14 Fonction défroissage</b> .....	<b>30</b>
<b>6 Affichage</b> .....	<b>17</b>		
<b>7 Touches</b> .....	<b>19</b>		
<b>8 Programmes</b> .....	<b>21</b>		
8.1 Programmes automatiques .....	21		
8.2 Programmes de temps .....	23		

14.1 Démarrer le programme avec la fonction de défroissage ....	30	17.2 Effectuer un entretien simple de l'appareil .....	35
14.2 Remplir le réservoir d'eau .....	30	17.3 Effectuer un entretien intensif de l'appareil .....	36
<b>15 Home Connect .....</b>	<b>31</b>	<b>18 Nettoyage et entretien .....</b>	<b>36</b>
15.1 Configurer Home Connect ....	31	18.1 Capteur d'humidité .....	36
15.2 Désactivation du Wi-Fi sur l'appareil .....	32	18.2 Grille de porte .....	37
15.3 Activation du Wi-Fi sur l'appareil .....	32	<b>19 Dépannage .....</b>	<b>37</b>
15.4 Installer la mise à jour logicielle .....	32	<b>20 Transport, stockage et élimination .....</b>	<b>41</b>
15.5 Réinitialisation des réglages réseau de l'appareil .....	32	20.1 Vider l'unité de sol .....	41
15.6 Démarrage à distance .....	32	20.2 Mettre au rebut un appareil usagé .....	41
15.7 Recommandation de programme intelligente .....	33	<b>21 Service après-vente .....</b>	<b>42</b>
15.8 Diagnostic à distance .....	33	21.1 Numéro de produit (E-Nr.), numéro de fabrication (FD) et numéro de série (Z-Nr.) .....	42
15.9 Protection des données .....	33	<b>22 Paramètres de consommation .....</b>	<b>43</b>
<b>16 Réglages de base .....</b>	<b>34</b>	<b>23 Données techniques .....</b>	<b>46</b>
16.1 Vue d'ensemble des réglages de base .....	34	23.1 Informations concernant les logiciels libres et open source .....	46
16.2 Modification des réglages de base .....	35	<b>24 Déclaration de conformité .....</b>	<b>47</b>
<b>17 Entretien de l'appareil .....</b>	<b>35</b>		
17.1 Préparer l'entretien de l'appareil .....	35		

## 1 Sécurité

Respectez les consignes de sécurité suivantes.

### 1.1 Définition des mots signaux

Vous trouverez ici la signification des mots signaux utilisés dans cette notice.

#### **AVERTISSEMENT**

Respectez ces instructions afin d'éviter toute blessure grave ou mortelle.

#### **PRUDENCE**

Respectez ces instructions afin d'éviter toute blessure légère ou mineure.

## **ATTENTION**

Respectez ces instructions afin d'éviter tout dommage à l'appareil ou tout autre dommage matériel.

**Remarque :** Cela indique des informations importantes.

### **1.2 Indications générales**



- Lisez attentivement cette notice.
- Conservez la notice ainsi que les informations produites en vue d'une réutilisation ultérieure ou pour un futur nouveau propriétaire.
- Ne branchez pas l'appareil si ce dernier a été endommagé durant le transport.

### **1.3 Utilisation conforme**

Utilisez l'appareil uniquement :

- pour sécher et rafraîchir des textiles lavés à l'eau et adaptés au sèche-linge.
- dans des espaces fermés de la maison et dans des applications similaires telles que : dans les cuisines destinées aux employés des entreprises, bureaux et autres environnements de travail ; dans les exploitations agricoles ; par les clients dans les hôtels, motels et autres environnements résidentiels typiques ; dans les chambres d'hôtes.
- jusqu'à une altitude maximale de 4 000 m au-dessus du niveau de la mer.

### **1.4 Restrictions du périmètre utilisateurs**

Les enfants de 8 ans et plus, les personnes souffrant d'un handicap physique, sensoriel ou mental ou ne détenant pas l'expérience et/ou les connaissances nécessaires pourront utiliser cet appareil à condition de le faire sous surveillance, ou que son utilisation sûre leur ait été enseignée et qu'ils aient compris les dangers qui en émanent.

Les enfants ne sont pas autorisés à jouer avec l'appareil.

Le nettoyage de l'appareil, et l'entretien par l'utilisateur, sont des activités que les enfants ne peuvent pas effectuer sans surveillance.

Les enfants de moins de 3 ans et les animaux doivent être tenus à distance de l'appareil.

## 1.5 Installation sécurisée

### **⚠ AVERTISSEMENT – Risque d'électrocution !**

Les installations non conformes sont dangereuses.

- ▶ Pour le raccordement et l'utilisation de l'appareil, respectez impérativement les indications figurant sur la plaque signalétique.
- ▶ L'appareil doit être branché uniquement à une source d'alimentation avec courant alternatif à l'aide d'une prise murale correctement installée et reliée à la terre.
- ▶ Le système à conducteur de protection de l'installation électrique de la maison doit être conforme. L'installation doit avoir une section de câble suffisamment grande.
- ▶ En cas d'utilisation d'un disjoncteur différentiel, n'utilisez qu'un seul type avec le symbole .
- ▶ N'alimentez jamais l'appareil par l'intermédiaire d'un appareil de commutation externe, par ex. une minuterie ou une télécommande.
- ▶ Ne connectez jamais l'appareil à un circuit qui est régulièrement allumé et éteint par l'alimentation électrique.
- ▶ Si l'appareil est encastré, la fiche du cordon d'alimentation secteur doit être librement accessible ou, si un accès libre est impossible, un dispositif de sectionnement doit être installé dans l'installation électrique fixe, conformément aux réglementations d'installation.
- ▶ Lors de l'installation de l'appareil, veiller à ce que le cordon d'alimentation secteur ne soit pas coincé ni endommagé. Le cordon d'alimentation pose un danger si sa gaine de protection est endommagée.
- ▶ Ne mettez jamais en contact le cordon d'alimentation avec des sources de chaleur et des pièces chaudes de l'appareil.
- ▶ Ne mettez jamais en contact le cordon d'alimentation avec des pointes acérées ou arêtes tranchantes.

- ▶ Ne pliez, n'écrasez ou ne modifiez jamais le cordon d'alimentation.

### **⚠ AVERTISSEMENT – Risque d'incendie !**

Il est dangereux d'utiliser un cordon d'alimentation secteur avec une rallonge ou un adaptateur non autorisé.

- ▶ Ne pas utiliser de rallonge ni de bloc multiprise.
- ▶ Utiliser uniquement des adaptateurs et cordons d'alimentation secteur agréés par le fabricant.
- ▶ Si le cordon d'alimentation secteur est trop court et qu'aucun cordon d'alimentation plus long n'est disponible, contacter un électricien spécialisé pour adapter l'installation domestique.

### **⚠ AVERTISSEMENT – Risque de blessure !**

Le soulèvement du poids élevé de l'appareil peut entraîner des blessures.

- ▶ Ne soulevez jamais seul l'appareil.
- Si cet appareil n'est pas installé correctement dans une colonne lave-linge/sèche-linge, il peut tomber.
- ▶ Empilez le sèche-linge sur un lave-linge uniquement à l'aide du kit de raccordement du fabricant du sèche-linge . Aucune autre méthode d'installation n'est autorisée.
  - ▶ N'installez pas l'appareil dans une colonne de lave-linge/sèche-linge si le fabricant ne propose pas de kit de raccordement approprié.
  - ▶ N'installez pas des appareils de marques différentes dans une colonne de lavage/séchage. Placez uniquement des appareils de profondeur et de largeur différentes dans une colonne de lavage-séchage lorsque le kit de raccordement le permet.
  - ▶ Ne placez pas une colonne de lave-linge/sèche-linge sur un socle, les appareils peuvent basculer.

### **⚠ AVERTISSEMENT – Risque d'asphyxie !**

Les enfants risquent de s'envelopper dans les matériaux d'emballage ou de les mettre sur la tête et de s'étouffer.

- ▶ Conserver les matériaux d'emballage hors de portée des enfants.
- ▶ Ne jamais laisser les enfants jouer avec les emballages.

**⚠ PRUDENCE – Risque de blessure !**

L'appareil peut vibrer ou bouger pendant le fonctionnement.

- ▶ Installez l'appareil sur une surface propre, plane et solide.
- ▶ Alignez l'appareil avec les pieds de l'appareil et un niveau à bulle.

Il existe un risque de trébuchement si les flexibles et les cordons d'alimentation secteur ne sont pas installés correctement.

- ▶ Disposez les flexibles et le cordon d'alimentation secteur de manière à éviter tout risque de chute.

Si l'appareil est déplacé par ses parties saillantes, telles que le hublot de l'appareil, les pièces peuvent se détacher.

- ▶ Ne déplacez pas l'appareil par ses parties frontales.

**⚠ PRUDENCE – Risque de coupure !**

Vous risquez de vous couper en touchant les arêtes vives de l'appareil.

- ▶ Ne touchez pas les arêtes vives de l'appareil.
- ▶ Utilisez des gants de protection pour transporter et installer l'appareil.

**1.6 Utilisation sûre****⚠ AVERTISSEMENT – Risque d'électrocution !**

Un appareil endommagé ou un cordon d'alimentation secteur endommagé est dangereux.

- ▶ N'utilisez jamais un appareil endommagé.
- ▶ Ne tirez jamais sur le cordon d'alimentation secteur pour débrancher l'appareil du secteur. Débranchez toujours la fiche du cordon d'alimentation secteur.
- ▶ Si l'appareil ou le cordon d'alimentation secteur est endommagé, débranchez immédiatement le cordon d'alimentation secteur ou coupez le fusible dans le boîtier à fusibles.
- ▶ Appelez le service après-vente. → *Page 42*

L'infiltration d'humidité peut occasionner un choc électrique.

- ▶ Utiliser l'appareil uniquement dans des pièces fermées.
- ▶ Ne jamais exposer l'appareil à une forte chaleur ou humidité.
- ▶ Ne pas utiliser de nettoyeur vapeur ou haute pression, de tuyaux ou de douchettes pour nettoyer l'appareil.

**⚠ AVERTISSEMENT – Risque de préjudice pour la santé !**

Des enfants risquent de s'enfermer dans l'appareil et de mettre leur vie en danger.

- ▶ L'appareil ne doit pas être installé derrière une porte qui se ferme, ni derrière une porte coulissante ou une porte avec une charnière située du côté opposé à l'appareil qui empêcherait l'ouverture complète de ce dernier.
- ▶ En cas d'appareils usagés, débranchez la fiche secteur du câble d'alimentation secteur, puis coupez ce dernier et détruisez la serrure de la porte de l'appareil de sorte qu'il soit impossible de fermer le hublot.

**⚠ AVERTISSEMENT – Risque d'asphyxie !**

Les enfants risquent d'inhaler ou d'avaler des petits morceaux et s'étouffer.

- ▶ Conserver les petites pièces hors de portée des enfants.
- ▶ Ne pas laisser les enfants jouer avec les petites pièces.

**⚠ AVERTISSEMENT – Risque d'explosion !**

La poussière de charbon ou la farine à proximité de l'appareil peut provoquer une explosion.

- ▶ Gardez l'environnement de l'appareil propre pendant le fonctionnement.

**⚠ AVERTISSEMENT – Risque d'empoisonnement !**

L'eau de condensation de cet appareil n'est pas potable et peut contenir des peluches.

- ▶ Ne buvez pas et n'utilisez pas l'eau de condensation de l'appareil.

L'ingestion de lessive et de produit d'entretien risque de provoquer un empoisonnement.

- ▶ Consultez un médecin en cas d'ingestion accidentelle.
- ▶ Rangez la lessive et les produits d'entretien hors de portée des enfants.

**⚠ AVERTISSEMENT – Risque d'incendie !**

Le réfrigérant R290 de cet appareil est respectueux de l'environnement mais combustible, et peut s'enflammer au contact d'un feu ouvert ou de sources d'inflammation.

- ▶ Éloignez l'appareil de toute flamme nue et de toute source d'in-

flammation.



- ▶ Éliminer l'appareil dans les règles.
- ▶ Ne pas endommager les tubulures du circuit frigorifique.

**⚠ AVERTISSEMENT – Risque d'explosion !**

Les résidus présents dans le filtre à peluche peuvent s'enflammer pendant le séchage.

- ▶ Nettoyez régulièrement le filtre à peluche.

Les objets facilement inflammables, tels que les briquets ou les allumettes, peuvent s'enflammer pendant le séchage.

- ▶ Avant de sécher du linge, retirez tous les objets facilement inflammables des poches.

Le linge non lavé peut s'enflammer en séchant.

- ▶ Ne séchez pas dans cet appareil du linge non lavé.
- ▶ Lavez le linge contaminé par des substances de type huile de cuisson, acétone, alcool, essence, kérosène, détachant, térébenthine, cire et décapant pour cire à l'eau chaude avec une quantité supplémentaire de lessive avant de le faire sécher dans l'appareil.
- ▶ Rincez soigneusement le linge à l'eau chaude additionnée de lessive avant de le sécher.
- ▶ N'utilisez pas l'appareil si le linge a été préalablement nettoyé avec des produits chimiques industriels.

**⚠ AVERTISSEMENT – Risque d'incendie !**

Si le processus de séchage est interrompu prématurément, le linge n'est pas suffisamment refroidi et peut s'enflammer.

- ▶ N'annulez pas prématurément le programme de séchage.
- ▶ Si le processus de séchage est interrompu prématurément, retirez immédiatement le linge et étendez-le.

### **⚠ PRUDENCE – Risque de blessure !**

Si vous montez ou grimpez sur l'appareil, la plaque de protection peut se casser.

▶ Ne montez et ne grimpez pas sur l'appareil.

Si vous prenez appui sur le hublot de l'appareil, ce dernier peut basculer.

▶ Ne vous appuyez pas et ne vous asseyez pas sur le hublot de l'appareil.

▶ Ne déposez aucun objet sur le hublot de l'appareil.

Si vous introduisez vos mains dans le tambour en rotation, vous risquez de vous blesser les mains.

▶ Patientez jusqu'à l'arrêt complet du tambour avant de mettre les mains dedans.

## **1.7 Nettoyage et entretien sûrs**

### **⚠ AVERTISSEMENT – Risque d'électrocution !**

Les réparations non conformes sont dangereuses.

▶ Ne modifiez jamais techniquement l'appareil ou les caractéristiques de l'appareil.

▶ Seul un personnel dûment qualifié peut entreprendre des réparations sur l'appareil.

▶ Seules des pièces de rechange d'origine peuvent être utilisées pour réparer l'appareil.

▶ Afin d'écartier tout danger quand le cordon d'alimentation secteur de cet appareil est endommagé, seul le fabricant ou son service après-vente ou toute autre personne de qualification équivalente est habilité à le remplacer.

L'infiltration d'humidité peut occasionner un choc électrique.

▶ Avant le nettoyage, retirez la fiche secteur ou coupez le disjoncteur.

▶ Ne pas utiliser de nettoyeur vapeur ou haute pression, de tuyaux ou de douchettes pour nettoyer l'appareil.

### **⚠ AVERTISSEMENT – Risque de blessure !**

L'utilisation de pièces de rechange et d'accessoires non d'origine est dangereuse.

▶ Utilisez uniquement des pièces de rechange d'origine et des accessoires d'origine du fabricant.

**⚠ AVERTISSEMENT – Risque d'empoisonnement !**

L'utilisation de produits de nettoyage contenant des solvants peut produire des vapeurs toxiques.

- ▶ N'utilisez pas de produits de nettoyage contenant des solvants.

## 2 Prévention des dégâts matériels

**ATTENTION**

Un dosage incorrect de l'assouplissant, de la lessive et des produits d'entretien et de nettoyage peut nuire au bon fonctionnement de l'appareil.

- ▶ Respectez les recommandations de dosage lessiviel du fabricant.

Le dépassement de la quantité de charge maximale altère le fonctionnement de l'appareil.

- ▶ Respectez la quantité de charge maximale pour chaque programme et ne la dépassez pas.  
→ *Page 21*

La surchauffe de l'appareil peut entraver son fonctionnement.

- ▶ Dégagez l'ouverture de ventilation au niveau de l'appareil pendant le fonctionnement.
- ▶ Assurez une ventilation suffisante dans la pièce.

Les objets légers, notamment les cheveux et les peluches, peuvent être aspirés par l'ouverture de ventilation de l'appareil pendant son fonctionnement et gêner le fonctionnement de l'appareil.

- ▶ Gardez l'environnement de l'appareil propre pendant son fonctionnement.
- ▶ Tenez les objets légers à l'écart de l'appareil.

Tout fonctionnement avec une protection contre les peluches manquante, incomplète ou défectueuse (selon l'équipement, par ex. filtre à peluche, dépôt de peluches, matelas

filtrant) risque d'endommager l'appareil.

- ▶ N'utilisez pas l'appareil en cas de protection manquante, incomplète ou défectueuse.

Les produits en mousse ou en mousse synthétique peuvent se déformer ou fondre lors du séchage.

- ▶ Les objets tels que le caoutchouc expansé (mousse de latex), les bonnets de douche, les textiles imperméables, les articles caoutchoutés et les vêtements ou coussins rembourrés de caoutchouc expansé ne doivent pas être séchés dans l'appareil.

Des produits nettoyants inappropriés peuvent endommager les surfaces de l'appareil.

- ▶ Ne pas utiliser de produits de nettoyage agressifs ou récurants.
- ▶ N'utilisez pas de nettoyeurs fortement alcoolisés.
- ▶ Ne pas utiliser de tampon en paille métallique ni d'éponge à dos récurant.
- ▶ Nettoyez l'appareil uniquement avec de l'eau et un chiffon doux et humide.
- ▶ En cas de contact avec l'appareil, éliminez immédiatement tous les résidus de lessive, de brouillard de pulvérisation ou de résidus.

---

## 3 Protection de l'environnement et économies d'énergie

### 3.1 Élimination de l'emballage

Les emballages sont écologiques et recyclables.

- ▶ Veuillez éliminer les pièces détachées après les avoir triées par matière.



Éliminez l'emballage en respectant l'environnement.

---

### 3.2 Économies d'énergie

Si vous respectez les instructions suivantes, votre appareil consommera moins de courant.

- Utilisez l'appareil dans une pièce bien ventilée et maintenez libre l'ouverture de ventilation de l'appareil.
- Essorez le linge dans le lave-linge avant de le sécher.
- Utilisez la totalité de la charge des programmes à chaque cycle de séchage. → *Page 26*
- Ne dépassez pas la quantité de charge maximale des programmes. → *Page 21*
- Nettoyez le filtre à peluche après le séchage. → *Page 26*
- Désactivez le Wi-Fi non utilisé sur l'appareil. → *Page 32*

### 3.3 Mode économie d'énergie

Si vous n'utilisez pas l'appareil pendant une courte période, il passe automatiquement en mode économie d'énergie. Tous les affichages s'effacent et ▶ clignote.

Le mode économie d'énergie prend fin lorsque vous utilisez de nouveau l'appareil.

Si vous n'utilisez plus l'appareil pendant une période prolongée, il se met automatiquement en mode veille.

---

## 4 Installation et branchement

### 4.1 Déballage de l'appareil

#### ATTENTION

Les objets qui restent dans le tambour et qui ne sont pas destinés au fonctionnement de l'appareil peuvent entraîner des dommages matériels ou endommager l'appareil.

- ▶ Avant utilisation, retirez ces objets et les accessoires fournis du tambour.

1. Retirez entièrement les emballages et les sachets de l'appareil.  
→ *"Élimination de l'emballage", Page 12*
2. Vérifiez que l'appareil ne présente pas de dommages visibles.
3. Ouvrez la porte. → *Page 25*
4. Retirez l'accessoire du tambour.
5. Fermez la porte.

### 4.2 Contenu de la livraison

Après avoir déballé le produit, inspectez toutes les pièces pour détecter d'éventuels dégâts dus au transport et pour vous assurer de l'intégralité de la livraison.

#### ATTENTION

Des accessoires incomplets ou défectueux peuvent gêner le fonctionnement de l'appareil, l'endommager ou entraîner des dommages matériels.

- ▶ Ne faites pas fonctionner l'appareil avec des accessoires incomplets ou défectueux.

- ▶ Remplacez les accessoires appropriés avant de faire fonctionner l'appareil.  
→ "Accessoires", Page 23

La livraison comprend :

- Sèche-linge
- Documents d'accompagnement
- Récipient à eau → Page 30

### 4.3 Exigences sur le lieu d'installation

Respectez les instructions relatives au lieu d'installation.

#### ATTENTION

Si l'appareil est incliné à plus de 40°, l'eau résiduelle qu'il contient peut s'échapper et provoquer des dommages matériels.

- ▶ Inclinez l'appareil avec précaution.
- ▶ Transportez l'appareil debout.

La présence d'eau résiduelle gelée dans l'appareil peut l'endommager.

- ▶ N'installez et n'utilisez pas l'appareil dans des lieux exposés au risque de gel et/ou en plein air.

Si vous utilisez l'appareil immédiatement après son transport, le liquide réfrigérant qu'il contient peut provoquer des dommages.

- ▶ Après un transport, laissez l'appareil reposer pendant deux heures avant de le mettre en service.

#### Au sol

Posez l'appareil sur une surface propre, plane et ferme.

Alignez l'appareil. → Page 15

#### Dans une colonne lave-linge/sèche-linge

Installez cet appareil uniquement dans une colonne lave-linge/sèche-linge à l'aide du kit de raccordement d'origine du fabricant du sèche-linge.

- Kit de raccordement avec plan de travail escamotable → Page 24

Posez cet appareil uniquement sur un lave-linge du même fabricant. La profondeur et la largeur de cet appareil doivent correspondre aux dimensions du lave-linge, sauf si le kit de raccordement admet des dimensions différentes.

Ne placez pas une colonne de lave-linge/sèche-linge sur un socle.

#### Contre un mur

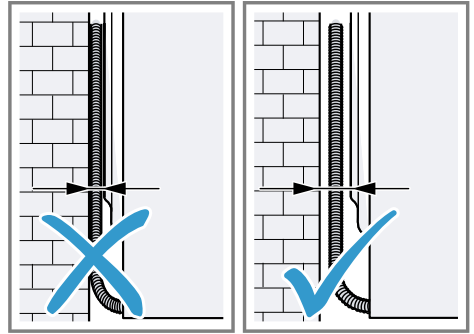

Ne coincer aucun tuyau ni aucun cordon d'alimentation secteur entre le mur et l'appareil.

### 4.4 Tuyau d'évacuation d'eau

Pendant le séchage, il se forme de l'eau de condensation que votre appareil recueille dans le réservoir d'eau de condensation. Utilisez le tuyau d'évacuation d'eau pour évacuer l'excédent d'eau de condensation directement dans les eaux usées.

#### Raccorder le tuyau d'évacuation d'eau

Si vous ne souhaitez pas vider régulièrement le réservoir d'eau de condensation de l'appareil, raccordez le tuyau d'évacuation d'eau.

#### ATTENTION

Si l'appareil fonctionne sans que le tuyau d'évacuation d'eau ne soit cor-

rectement raccordé, du liquide peut s'échapper.

- ▶ Avant d'utiliser l'appareil, assurez-vous que le tuyau d'évacuation d'eau est correctement raccordé.

### Conditions

- L'appareil et ses accessoires sont déballés. → *Page 12*
  - L'appareil est installé sur le lieu d'installation.
1. Videz le réservoir d'eau de condensation. → *Page 28*
  2. Mettez en place le réservoir d'eau de condensation. → *Page 29*
  3. Desserrez le collier de serrage du tuyau d'évacuation d'eau à l'arrière de l'appareil et retirez le tuyau d'évacuation d'eau du réservoir d'eau de condensation.

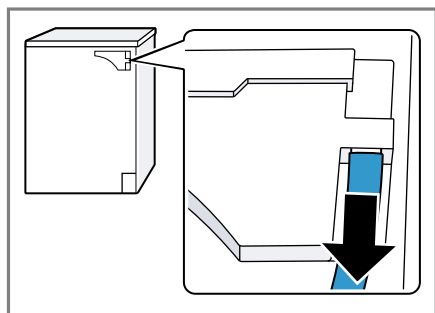

4. Raccordez le tuyau d'évacuation d'eau à l'évacuation d'eau. → *Page 14*

**Conseil :** Pour recueillir à nouveau l'eau de condensation dans le réservoir d'eau de condensation, par exemple, en cas de changement d'emplacement de l'appareil, exécutez ces étapes dans l'ordre inverse des opérations.

## Types de raccordement à l'évacuation de l'eau

### ATTENTION

En cas de sortie bouchée ou fermée, l'eau accumulée risque de s'écouler à nouveau dans l'appareil.

- ▶ Avant de faire fonctionner l'appareil, s'assurer que l'eau d'écoulement s'évacue rapidement et éliminer les bouchages.

Écoulement dans un siphon.

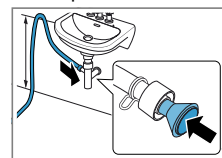

Fixez le point de raccordement avec un collier de serrage (12-22 mm). Fixez le tuyau d'évacuation d'eau avec un guide de flexible à une hauteur minimale de 80 cm et maximale de 100 cm.

**Remarque :** Le raccord Y → *Page 24* vous permet de raccorder le tuyau d'évacuation d'eau d'un appareil supplémentaire, par exemple une machine à laver, au même écoulement du siphon.

Écoulement dans un lavabo.

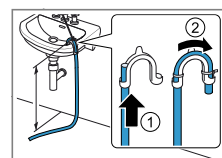

Poussez le tuyau d'évacuation d'eau complètement à travers le coude et fixez-le avec le matériel de fixation. Fixez le coude à une hauteur de

100 cm maximum.

Écoulement dans une bouche d'évacuation.

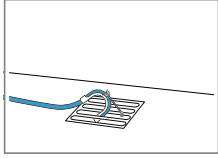

Poussez le tuyau d'évacuation d'eau complètement à travers le coude et fixez-le avec le matériel de fixation. Fixez le coude sur la bouche d'évacuation.

#### 4.5 Alignement de l'appareil

Pour réduire le bruit et les vibrations, alignez correctement l'appareil.

- ▶ Pour aligner l'appareil, tournez les pieds de l'appareil. Vérifiez l'horizontalité avec un niveau à bulle.

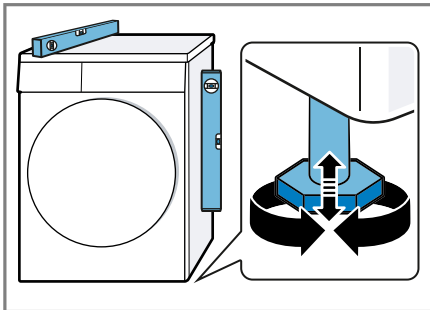

Tous les pieds de l'appareil doivent reposer fermement sur le sol.

#### 4.6 Changer le sens d'ouverture de hublot

**Remarque :** Vous trouverez des informations sur le changement de butée de porte en ligne. Scannez le code QR sur la première page.

#### 4.7 Raccordement électrique de l'appareil

1. Branchez la fiche secteur du cordon d'alimentation de l'appareil dans une prise murale à proximité de l'appareil. Les données de raccordement de l'appareil figurent dans les données techniques → *Page 46*.
  2. Assurez-vous que la fiche secteur soit correctement branchée.
- ✓ Maintenant, l'appareil est prêt à fonctionner.

## 5 Description de l'appareil

### 5.1 Appareil

Cette section contient une vue d'ensemble des composants de votre appareil.

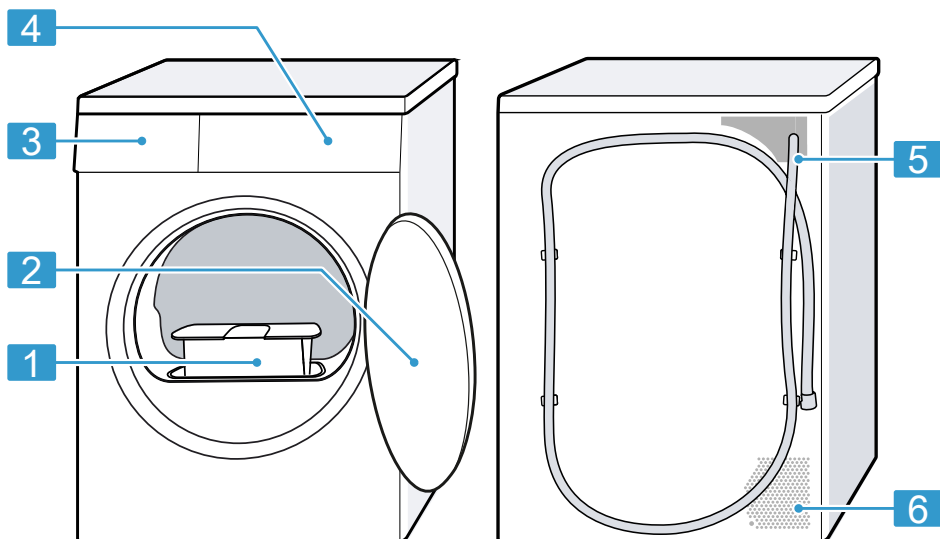

Selon le type d'appareil, certains détails illustrés peuvent varier, par exemple la couleur et la forme.

---

**1** Filtre à peluche → *Page 26*

---

**2** Porte → *Page 25*

---

**3** Réservoir d'eau de condensation → *Page 28*

---

---

**4** Bandeau de commande  
→ *Page 17*

---

**5** Tuyau d'évacuation d'eau  
→ *Page 13*

---

**6** Orifice de ventilation

---

## 5.2 Bandeau de commande

Le bandeau de commande vous permet de configurer toutes les fonctions de votre appareil et vous donne des informations sur l'état de fonctionnement.

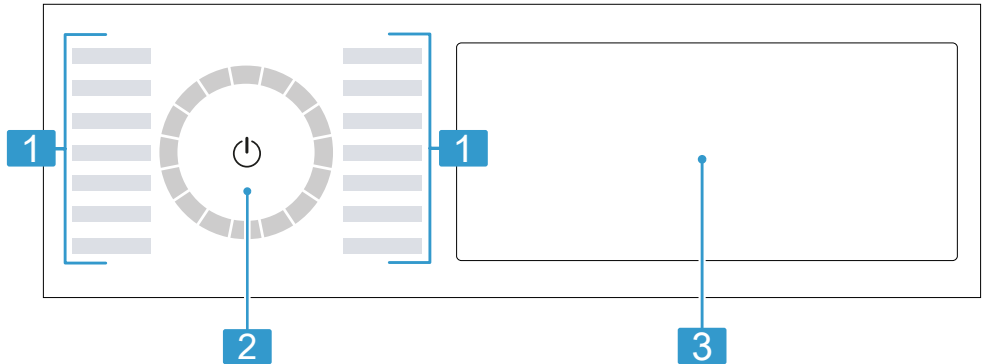

- 
- 1** Programmes → *Page 21*
- 
- 2** Sélecteur de programme  
→ *Page 25*
- 
- 3** Touches → *Page 19* et affichage → *Page 17*
- 

## 5.3 Logique de commande

Certaines zones de l'écran sont des touches et réagissent au toucher. Vous pouvez activer, désactiver ou modifier les réglages en appuyant sur les touches. Les réglages activés sont mis en surbrillance à l'écran.

### ATTENTION

Un choc violent sur l'écran peut entraîner des dommages.

- ▶ N'exercez aucune pression forte sur l'écran.
- ▶ N'appuyez pas sur l'écran avec des objets tranchants ou pointus.

### Modifier la valeur de réglage

Lorsque vous activez certains réglages, l'écran affiche les touches de sélection et vous pouvez modifier la valeur réglée.

- ▶ Appuyez sur les touches de sélection → *Page 19*.  
L'écran affiche la valeur de réglage.

## 6 Affichage

À l'écran sont affichés les valeurs de réglage actuelles, les sélections possibles ou des textes d'information.

Selon le statut du programme, l'écran affiche quelques conseils dans la zone  $\text{BB:BB}$ , par exemple  $E_{nd}$ .

**Remarque :** Des fonctions supplémentaires peuvent être disponibles grâce aux mises à jour du logiciel. → *Page 32*



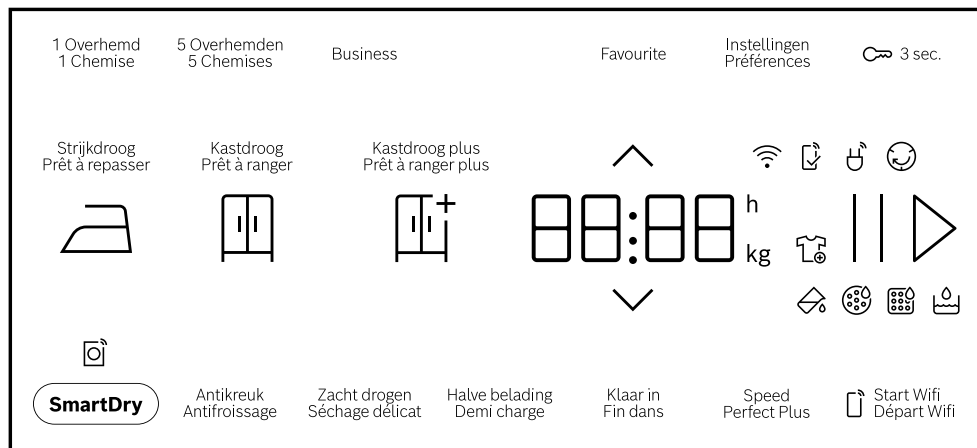

Lorsqu'une mise à jour du logiciel est disponible, vous trouverez de plus amples informations dans l'appli Home Connect.



Exemples d'affichage

Affichage	Description
0:40 <sup>1</sup>	Durée prévisionnelle du programme ou temps restant du programme en heures et minutes.
9,0 <sup>1</sup>	Recommandation de quantité de charge maximale en kg pour le programme sélectionné.
10h <sup>1</sup>	Heure de fin du programme → <i>Page 20</i>
	Vous pouvez retirer ou rajouter du linge et interrompre le programme actuel. → <i>Page 26</i>
	Videz puis mettez en place le réservoir d'eau de condensation. → <i>Page 28</i>
	Nettoyez le filtre à peluche. → <i>Page 26</i> Nettoyez le filtre à peluche.
CARÉ	Exécutez un programme d'entretien simple de l'appareil. → <i>Page 35</i>
	Remplissez le réservoir d'eau pour la fonction Défroissage. → <i>Page 30</i>
Hot	Le processus de refroidissement refroidit le linge pendant quelques minutes selon le statut du programme, avec le tambour en rotation pour éviter d'endommager le linge. Le









<sup>1</sup> Exemple







Affichage	Description
	processus de refroidissement peut être interrompu en ouvrant la porte. <b>Remarque :</b> Ne modifiez pas le programme réglé.
	<ul style="list-style-type: none"> <li>■ s'allume : l'appareil est connecté au réseau domestique via le Wi-Fi.</li> <li>■ clignote : l'appareil tente de se connecter au réseau domestique via le Wi-Fi.</li> </ul>
	Les réglages qui ne sont pas disponibles sur l'appareil ont été effectués via l'appli Home Connect. Vous trouverez de plus amples informations dans l'appli Home Connect.
	Statut du programme : repassage facile
	Statut du programme : pause
End	Statut du programme : fin du programme

## 7 Touches

**Remarque :** Des fonctions supplémentaires peuvent être disponibles grâce aux mises à jour du logiciel. → *Page 32*

Lorsqu'une mise à jour du logiciel est disponible, vous trouverez de plus amples informations dans l'appli Home Connect.

Touche	Description
	Démarrez un programme, annulez-le ou mettez-le en pause. Lorsque  s'affiche, vous pouvez mettre en pause le programme. Lorsque  s'affiche, vous pouvez démarrer le programme.
	Allumer l'appareil ou le placer en mode veille. Si le bandeau de commande ne réagit pas, appuyer environ 5 secondes sur  pour redémarrer l'appareil. → <i>Page 39</i>
 3 sec.	Activer ou désactiver la sécurité enfants. → <i>Page 30</i>
 	Modifiez les réglages. → <i>Page 17</i>
Instellingen/Préférences	Appelez les réglages de base. → <i>Page 34</i>
Favourite	Si vous appuyez sur la touche pendant environ 3 secondes, vous enregistrez vos réglages de programme individuels. → <i>Page 25</i>

Touche	Description
	Si vous appuyez brièvement sur la touche, vous réglez votre programme enregistré avec des réglages de programme individuels.
Kastdroog plus/ Prêt à ranger plus 	Modifiez le degré de séchage. → <i>Page 29</i>
Kastdroog/Prêt à ranger 	Modifiez le degré de séchage. → <i>Page 29</i>
Strijkdroog/Prêt à repasser 	Modifiez le degré de séchage. → <i>Page 29</i>
5 Overhemden/5 Chemises	Adapter le programme Iron Assist  . Respecter la description du programme. → <i>Page 21</i> Adapté aux chemises et chemisiers non portés ou peu portés et secs. Convient pour 2 à 5 pièces de linge.
Business	Adapter le programme Iron Assist  . Respecter la description du programme. → <i>Page 21</i> Adapté aux costumes ou au jupes non portés ou peu portés, secs, prévus pour un nettoyage à sec. Convient pour un costume ou deux pièces de linge.
1 Overhemd/1 Chemise	Adapter le programme Iron Assist  . Respecter la description du programme. → <i>Page 21</i> Adapté aux chemises et chemisiers non portés ou peu portés et secs. Convient pour une pièce de linge.
Antikreuk/Anti- froissage	Activer ou désactiver la fonction antifroissage. Le tambour déplace le linge à intervalles réguliers après la fin du programme pendant 120 minutes pour réduire le froissement.
Speed Perfect Plus	Activer ou désactiver la durée de programme raccourcie. <b>Remarque :</b> La consommation d'énergie et les émissions sonores augmentent. Cela n'affecte pas le résultat du séchage.
Zacht drogen/Sé- chage délicat	Activer ou désactiver le séchage délicat. La température est réduite pour les textiles délicats, par exemple pour le polyacrylique ou l'élasthanne. La durée du programme s'allonge.
Klaar in/Fin dans	Définissez l'heure de fin du programme. La durée du programme est déjà comprise dans le nombre d'heures réglé. Après le démarrage du programme, la durée du programme s'affiche.

Touche	Description
Halve belading/ Demi charge	Faire sécher des pièces de linge individuelles ou de petites charges.
☑ SmartDry	Activer ou désactiver la recommandation de programme intelligente. → <i>Page 33</i>
☐ Start Wifi/Départ Wifi	Lorsque vous appuyez brièvement sur la touche, vous activez ou désactivez le démarrage à distance. → <i>Page 32</i> Lorsque vous appuyez sur la touche pendant au moins 3 secondes, vous ouvrez les réglages Home Connect. → <i>Page 31</i>

## 8 Programmes

Vous pouvez faire sécher votre linge à l'aide d'un programme automatique ou d'un programme de temps.

### Remarques

- Les étiquettes d'entretien sur le linge vous donnent des informa-

tions supplémentaires sur le choix du programme.

→ *"Symboles d'entretien figurant sur les étiquettes d'entretien", Page 24*

- Des fonctions supplémentaires peuvent être disponibles grâce aux mises à jour du logiciel.

→ *Page 32*

Lorsqu'une mise à jour du logiciel est disponible, vous trouverez de plus amples informations dans l'appli Home Connect.

### 8.1 Programmes automatiques

Les programmes automatiques sont des programmes dans lesquels des capteurs d'humidité mesurent l'humidité résiduelle du linge pendant le séchage. Le programme se termine uniquement lorsque le degré de séchage fixé est atteint.

Chaque programme automatique a un degré de séchage → *Page 29*. Le degré de séchage détermine le degré d'humidité ou de séchage du linge après la fin du programme.

**Conseil :** Sélectionnez le degré de séchage en fonction du linge ou du résultat de séchage souhaité.

Programme	Description	charge max. kg
Katoen/Coton	Pour faire sécher des textiles solides et résistants à l'ébullition en coton ou en lin.	9,0
Eco	Pour faire sécher des textiles solides et résistants à l'ébullition en coton ou en lin. Programme d'économie d'énergie.	9,0

Programme	Description	charge max. kg
Kreukherstellend/Synthétiques	Faire sécher des textiles en tissus synthétiques ou mélangés.	3,5
Mix	Faire sécher des textiles en coton ou synthétiques.	3,0
Bedlinnen/Linge de lit	Housses de couette, taies d'oreiller et draps en coton sec. <b>Remarque :</b> Le mouvement du tambour est optimisé pour le séchage de grandes pièces de linge.	3,5
Delicaat/Délicat	Faire sécher des textiles délicats en satin, tissus synthétiques ou mélangés.	2,0
Hygiene Plus	Pour faire sécher des textiles solides et résistants à l'ébullition en coton ou en lin. Convient pour des exigences hygiéniques accrues.	4,0
Overhemden/Chemises	Faites sécher des chemises et chemisiers en coton, lin, synthétiques ou tissus mixtes. <b>Remarque :</b> Pour un résultat de séchage optimal, séchez au maximum 5 chemises ou 5 blouses. Après le séchage, repassez le linge ou suspendez-le. L'humidité résiduelle se répartit alors uniformément.	1,5
Handdoeken/Essuies	Faire sécher des serviettes et peignoirs solides et résistants à l'ébullition en coton ou en lin.	6,0
Silent Dry	Pour faire sécher des textiles solides et résistants à l'ébullition en coton ou en lin. Convient pour un séchage silencieux.	9,0
Iron Assist 	Réduire le froissage et les odeurs en suspension dans l'air. → <i>Page 30</i> Pour adapter le programme avec fonction de défroissage, appuyer sur la touche correspondante. → <i>Page 19</i> <b>Remarques</b> <ul style="list-style-type: none"> <li>▪ Pour éviter le froissage, retirez le linge immédiatement dès la fin du programme.</li> <li>▪ Les textiles ne sont pas nettoyés.</li> </ul>	-

Programme	Description	charge max. kg
-----------	-------------	----------------

## 8.2 Programmes de temps

Les programmes de temps sont des programmes dotés d'une durée de programme définie ou réglée. Le programme se termine une fois le temps écoulé, même si le linge n'est pas encore sec, par exemple. Les programmes de temps conviennent au séchage de pièces de linge individuelles ou de textiles fins.

Programme	Description	charge max. kg
Wol/Laine	Faites sécher les lainages lavables en machine ou à la main en douceur. <b>Remarque :</b> Retirez immédiatement les textiles à la fin du programme.	1,0
Tijdprogramma warm/ Minuterie chaud	Faire sécher tous les textiles à l'exception de la laine et de la soie. Convient pour un linge pré-séché ou légèrement humide et pour un séchage supplémentaire de linge épais, à plusieurs couches.	3,0

## 8.3 Autres programmes

Programme	Description
App programma's/ Programmes via App	Sélectionnez d'autres programmes directement via l'appli Home Connect. Vous trouverez la description des programmes dans l'appli Home Connect. <b>Remarque :</b> Votre appareil doit être connecté au réseau domestique et enregistré dans votre appli Home Connect. → <i>Page 31</i>

# 9 Accessoires

Utilisez uniquement des accessoires d'origine. Ils ont été spécialement conçus pour votre appareil.

**Conseil :** Certains accessoires sont disponibles dans d'autres couleurs. Contactez le service après-vente. → *Page 42*

	Utilisation	Référence
Kit de raccordement avec plan de travail escamotable	Placez l'appareil sur un lave-linge adapté du même fabricant afin de gagner de la place. Le plan de travail escamotable facilite le chargement et le déchargement de l'appareil.	WTZ2800
Panier de séchage	Pour sécher ou aérer des chaussures de sport et des peluches.	WMZ20610
Raccord en Y	Permet de raccorder le tuyau d'évacuation d'eau d'un appareil supplémentaire au même écoulement du siphon.	15000490
Étrier	Placez l'appareil en position élevée afin de faciliter son chargement et son déchargement.	WTZPW40D

## 10 Linge

### 10.1 Préparation du linge

#### ATTENTION

Les objets restés dans le linge risquent d'endommager le tambour et le linge.

- ▶ Avant le lavage, retirez tous les objets des poches.



#### Remarque

En préparant votre linge, vous ménagez l'appareil et les textiles.

- À l'aide d'une brosse, retirez le sable et la terre
- Triez le linge par couleur et par textile en respectant les symboles d'entretien
- fermez les fermetures éclair, les velcros, les crochets et les œillets
- Retirez les crochets des rideaux et les rubans de plomb
- Introduisez le linge déplié dans le tambour
- Essorer le linge avant le séchage

### 10.2 Symboles d'entretien figurant sur les étiquettes d'entretien

#### Symboles d'entretien Séchage

Symbole	Textiles
	textiles résistants en coton, lin, par exemple serviettes, linge de lit, dessous
	textiles délicats synthétiques, en tissu mélangé, textiles délicats, par exemple linge fonctionnel, chemises
	Ne pas mettre les textiles en soie, nylon, textiles imperméables à l'air et caoutchoutés, rideaux synthétiques au sèche-linge

## 11 Utilisation

### 11.1 Mise sous tension de l'appareil

**Remarque :** Lorsque vous allumez l'appareil pour la première fois après l'avoir raccordé électriquement, le processus de mise en marche peut durer jusqu'à une minute.

**Condition :** L'appareil est installé et raccordé correctement. → *Page 12*

▶ Appuyez sur  $\phi$ .

Le processus de mise en marche prend quelques secondes.

**Remarque :** L'éclairage du tambour s'éteint automatiquement.

### 11.2 Réglage d'un programme

1. Appuyez sur le programme souhaité. → *Page 21*

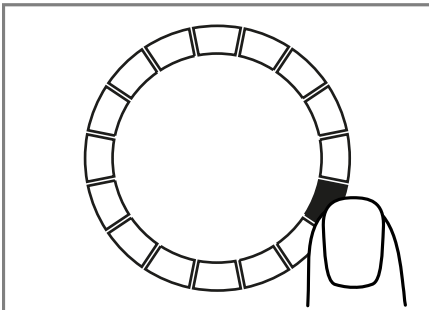

✓ L'affichage indique les réglages du programme.

2. Si vous le souhaitez, adaptez les réglages du programme.

→ *Page 19*

Respectez les informations relatives à la logique de commande

→ *Page 17*.

Les réglages du programme ne sont pas enregistrés de façon permanente pour le programme.

### 11.3 Enregistrement des réglages du programme

Vous pouvez enregistrer vos réglages de programme individuels en tant que favoris.

**Condition :** Un programme est réglé.  
→ *Page 25*

▶ Appuyez sur **Favorite** pendant environ 3 secondes.

Pour appeler le programme enregistré, appuyez sur **Favorite**.

**Remarque :** Pour écraser le programme enregistré, répétez les étapes.

### 11.4 Ouvrir la porte

1. Passez la main sous la poignée du hublot et tirez sur le hublot.

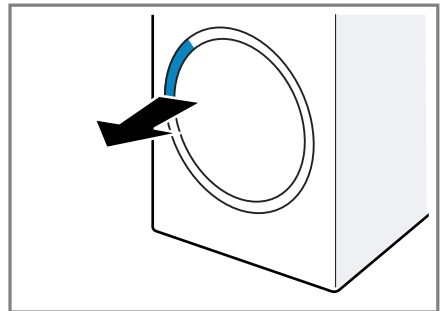

2. Ouvrez la porte.

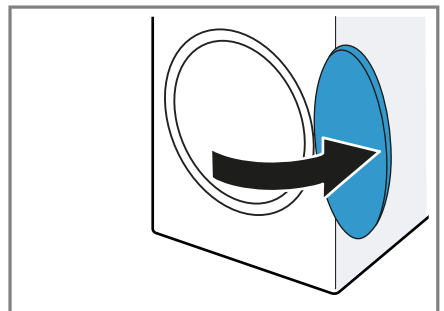

## 11.5 Introduction du linge

**Remarque :** Pour éviter de froisser le linge, veuillez respecter la charge maximale du programme. → *Page 21*

### Conditions

- Le linge est préparé et trié.  
→ *Page 24*
  - Le tambour est vide.
1. Ouvrez la porte. → *Page 25*
  2. Introduisez le linge dans le tambour.
  3. Fermez la porte.  
Assurez-vous qu'aucune pièce de linge n'est coincée dans le hublot.

## 11.6 Départ du programme

### Conditions

- Un programme est réglé.  
→ *Page 25*
  - La porte est fermée.
- ▶ Appuyez sur **||▷**.
- ✓ L'affichage indique la durée du programme ou l'heure de fin du programme.
  - ✓ Une fois le programme terminé, l'affichage indique : "End".

**Remarque :** Lorsque l'écran affiche "Hot", l'appareil refroidit le linge. Lorsque "Hot" disparaît, le linge est refroidi.

## 11.7 Rajout de linge

Après le démarrage du programme, vous pouvez retirer et ajouter du linge à tout moment.

1. Appuyez sur **||▷**.  
Le processus de refroidissement démarre automatiquement après environ 30 secondes et refroidit le linge dans le tambour en rotation. Si vous souhaitez éviter ou annuler le processus de refroidissement, ouvrez la porte. → *Page 18*
2. Ouvrez la porte. → *Page 25*
3. Rajoutez ou retirez du linge.

4. Fermez la porte.
5. Démarrez le programme.  
→ *Page 26*

## 11.8 Annulation d'un programme

1. Appuyez sur **||▷**.
2. Ouvrez la porte. → *Page 25*
3. Retirez le linge. → *Page 26*

## 11.9 Retirer le linge

1. Ouvrez la porte. → *Page 25*
2. Retirez le linge du tambour.

## 11.10 Placer l'appareil en mode veille

- ▶ Appuyez sur **⏻**.

## 11.11 Filtre à peluche

Pendant le séchage, les peluches du linge sont recueillies dans le filtre à peluche. Le filtre à peluche protège l'appareil des peluches.

### Nettoyer le filtre à peluche

Lorsque le programme de séchage est terminé ou que l'écran affiche un message pendant le fonctionnement, nettoyez le filtre à peluche une fois le programme terminé.

**Remarque :** Si vous ne nettoyez pas l'appareil comme décrit, le fonctionnement de l'appareil peut être altéré.

### Conditions

- L'écran affiche après le séchage : "End"
  - ou l'écran affiche en cours de fonctionnement : 
1. Ouvrez la porte. → *Page 25*

2. Retirez le double filtre à peluches.

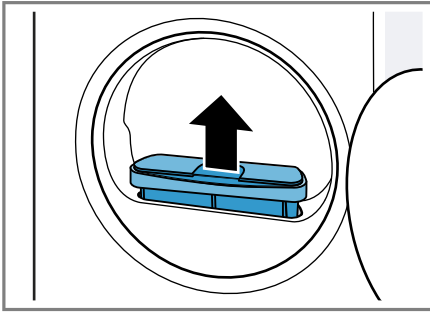

3. Retirez les peluches de la cavité.

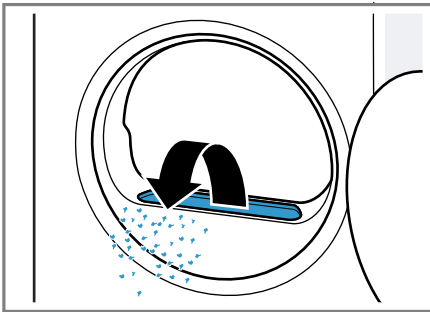

Veillez à ce qu'aucune peluche ne tombe dans la canalisation d'air.

4. Appuyez légèrement sur la languette centrale du filtre à peluche ① et séparez le double filtre à peluche ②.

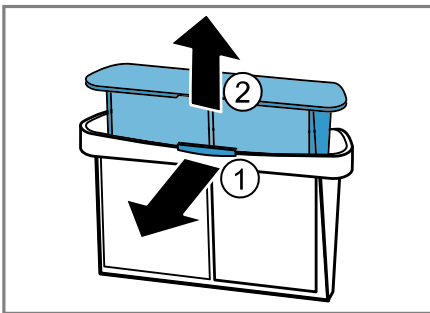

5. Ouvrez les deux filtres à peluche ① et retirez les peluches ②.

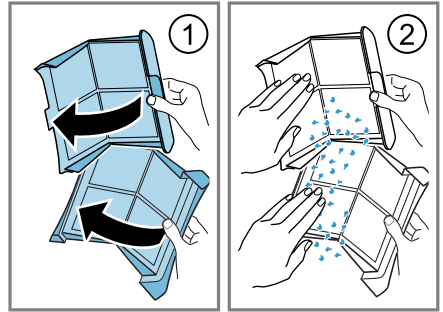

Éliminez les peluches avec les ordures ménagères afin d'éviter toute contamination des eaux usées par les micro-plastiques.

6. Nettoyez soigneusement les deux filtres à peluche à l'eau chaude courante et séchez-les.

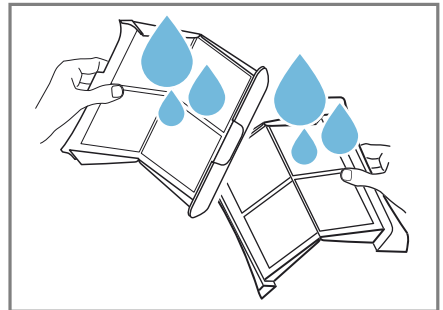

**Remarque :** Pour éviter toute contamination des eaux usées par des microplastiques, récupérez l'eau de nettoyage dans un récipient, par exemple un seau. Après le nettoyage, versez le contenu du récipient à travers un filtre, par exemple un filtre à café. Jetez le filtre à café avec les ordures ménagères.

7. Fermez les deux filtres à peluche et assemblez-les jusqu'à ce que la languette s'enclenche.

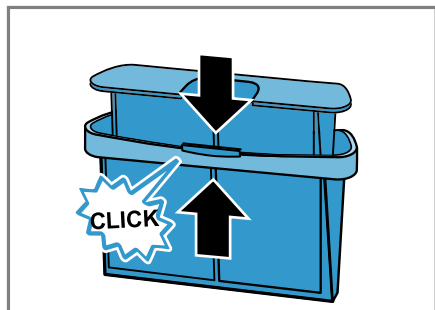

8. Insérez le double filtre à peluche.

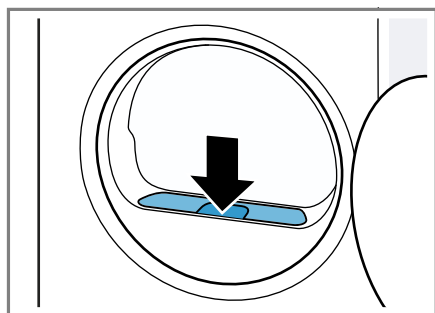

9. Fermez la porte.

## 11.12 Réservoir d'eau de condensation

Pendant le séchage, il se forme de l'eau de condensation que votre appareil recueille dans le réservoir d'eau de condensation.

### Vider le réservoir d'eau de condensation

Lorsque le programme de séchage est terminé ou qu'il se met en pause et que l'écran affiche un message, videz le réservoir d'eau de condensation.

#### Conditions

- L'écran affiche après le séchage : "End"

- ou l'écran affiche pendant que l'appareil est en pause : .
1. Tirez le réservoir d'eau de condensation horizontalement.

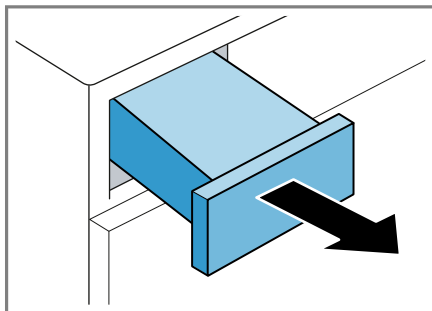

2. Vider le réservoir d'eau de condensation.

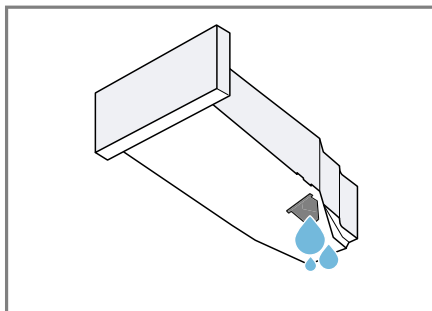

Veillez à insérer le réservoir d'eau de condensation avant d'utiliser l'appareil. → *Page 29*

3. Lorsque le programme de séchage est en pause, lancez le programme. → *Page 26*

## Insérer le réservoir à fond

- ▶ Enfoncez le réservoir d'eau de condensation jusqu'en butée.

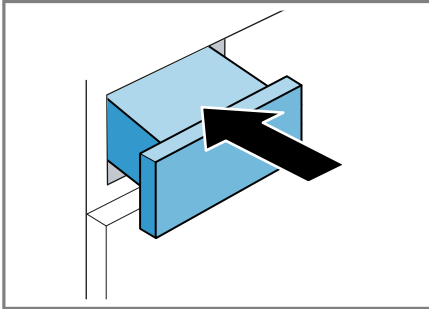

## 12 Objectif de séchage

Un degré de séchage est défini pour chaque programme automatique. Le degré de séchage détermine le degré d'humidité ou de séchage du linge après la fin du programme.

Degré de séchage	Description
☑†	Pour du linge épais constitué de plusieurs épaisseurs, qui sèche difficilement.
☑	Pour du linge normal comportant une seule épaisseur.
☒	Pour du linge normal comportant une seule épaisseur. Le linge est encore légèrement humide après la fin du programme. Afin d'éviter que le linge ne soit froissé, repassez-le ou suspendez-le s'il est encore humide.

### 12.1 Modifier l'objectif de séchage

Pour certains programmes automatiques, vous pouvez modifier l'objectif de séchage pour que votre linge soit plus sec ou plus humide.

1. Réglez un programme automatique. → *Page 21*
- ✓ Le degré de séchage pré-réglé est affiché.
2. Appuyez sur **Kastdroog/Prêt à ranger** ☑, **Kastdroog plus/Prêt à ranger plus** ☑† ou **Strijkdroog/Prêt à repasser** ☒.

### 12.2 Adapter l'objectif de séchage

Si vous trouvez que le linge est trop humide après l'avoir séché avec un degré de séchage spécifique, vous pouvez ajuster le degré de séchage.

**Remarque :** Vous pouvez aussi ajuster le degré de séchage dans les réglages de base.

1. Réglez un programme automatique. → *Page 21*
- ✓ Le degré de séchage pré-réglé est affiché.
2. Appuyez sur **Kastdroog/Prêt à ranger** ☑, **Kastdroog plus/Prêt à ranger plus** ☑† ou **Strijkdroog/Prêt à repasser** ☒ pendant environ 3 secondes.
- ✓ L'affichage indique "0", "1", "2" ou "3".
3. Appuyez sur **^** ou **v** pour adapter le degré de séchage de "0" (sec) à "3" (le plus sec).
4. Appuyez sur le degré de séchage sélectionné pendant environ 3 secondes pour revenir au programme automatique.

---

## 13 Sécurité enfants

Protégez votre appareil contre tout actionnement accidentel des commandes.

### 13.1 Activation de la sécurité enfants

- ▶ Appuyez sur  **3 sec.** pendant environ 3 secondes.
- ✓ Les éléments de commande sont bloqués.
- ✓ La sécurité enfants reste activée également en mode prêt à l'emploi/veille et en cas de panne de courant.

### 13.2 Désactivation de la sécurité enfants

**Condition :** Pour désactiver la sécurité enfants, l'appareil doit être allumé.

- ▶ Appuyez sur  **3 sec.** pendant environ 3 secondes.

---

## 14 Fonction défroissage

Pour réduire le froissage et les odeurs en suspension dans l'air comme la fumée de cigarette, utilisez un programme avec fonction de défroissage pour le linge sec, non porté ou peu porté.

### 14.1 Démarrer le programme avec la fonction de défroissage

**Remarque :** Lavez les vêtements imprégnés de sueur, parfumés ou imprégnés de déodorant avant de les porter à nouveau.

N'utilisez pas de produits de nettoyage pour sèche-linge.

N'utilisez pas de programme avec la fonction de défroissage pour les textiles suivants :

- Lainages, cuirs et viscose
- Textiles comportant des pièces en métal, en bois ou en plastique
- Cirés et vestes cirées

**Condition :** Le linge est inséré.

→ *Page 26*

1. Réglez un programme avec une fonction de défroissage.  
→ *Page 21*
2. Si vous le souhaitez, adaptez le programme réglé avec la fonction de défroissage. → *Page 19*
3. Démarrez le programme.  
→ *Page 26*

Lorsque le réservoir d'eau est vide, l'écran affiche : .

→ *"Remplir le réservoir d'eau", Page 30*

La durée moyenne du programme de la fonction de défroissage est d'environ 45 minutes et peut s'allonger ou raccourcir en fonction de la température ambiante.

- ✓ Une fois le programme terminé, l'affichage indique : "End".
- 4. Retirez le linge. → *Page 26*  
Le résultat de la fonction de défroissage peut varier selon le type de textile, la quantité de charge et le programme sélectionné.  
Retirez le linge immédiatement à la fin du programme pour éviter de le froisser.
- 5. Suspendez le linge et mettez-le en forme.

### 14.2 Remplir le réservoir d'eau

Votre appareil défroisse le linge sec et peu porté avec de l'eau potable froide. Si l'écran affiche un message pendant le fonctionnement, remplissez le réservoir d'eau.

## ATTENTION

L'utilisation de l'appareil avec de l'eau sale ou trop chaude peut endommager l'appareil.

- ▶ Remplissez le réservoir d'eau exclusivement avec de l'eau potable froide.
- ▶ N'utilisez jamais d'eau de condensation, d'eau distillée, d'additifs ni de détartrants pour la fonction de défroissage.

## Conditions

- Un programme avec une fonction de défroissage est démarré.  
→ *Page 30*
  - L'écran indique : ❄️.
  - Le réservoir d'eau de condensation → *Page 28* est retiré de l'appareil.
1. Versez environ 180 ml d'eau potable froide par l'ouverture frontale à l'aide du récipient à eau fourni.

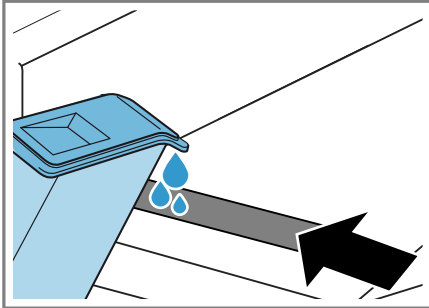

Notez le repère pour remplir le réservoir d'eau à côté de l'ouverture avant.

Si ❄️ ne s'éteint pas, alignez correctement l'appareil.

→ *"Alignement de l'appareil", Page 15*

- ✓ ❄️ s'éteint.
2. Mettez en place le réservoir d'eau de condensation. → *Page 29*
  3. Démarrez le programme.  
→ *Page 26*

## 15 Home Connect

Cet appareil peut être mis en réseau. Connectez votre appareil à un appareil mobile pour le commander via l'application Home Connect, en modifier les réglages de base ou pour surveiller son état de fonctionnement. Les services Home Connect ne sont pas proposés dans tous les pays. La disponibilité de la fonction Home Connect dépend de l'offre des services Home Connect dans votre pays. Vous trouverez de plus amples informations à ce sujet à l'adresse : [www.home-connect.com](http://www.home-connect.com).

L'appli Home Connect vous guide tout au long du processus de connexion. Suivez les instructions de l'appli et suivez les consignes de l'appli Home Connect.

### Remarques

- Suivez les consignes de sécurité du présent manuel d'utilisation et assurez-vous qu'elles sont également respectées si vous utilisez l'appareil via l'appli Home Connect.  
→ *"Sécurité", Page 3*
- Les commandes directement effectuées sur l'appareil sont toujours prioritaires. Pendant ce temps, la commande via l'application Home Connect n'est pas possible.

### 15.1 Configurer Home Connect

**Condition :** L'appareil a accès à votre réseau domestique WLAN (Wi-Fi) depuis le lieu d'installation.



1. Scanner le code QR ci-après.



Le code QR vous permet d'installer l'appli Home Connect et de connecter votre appareil.



2. Suivez les instructions de l'appli Home Connect.

## 15.2 Désactivation du Wi-Fi sur l'appareil

1. Appuyez sur  **Start Wifi/Départ Wifi** pendant environ 3 secondes.
  2. Appuyez sur  **Start Wifi/Départ Wifi** jusqu'à ce que l'écran affiche "on".
  3. Appuyez sur  pour désactiver le Wi-Fi.
- ✓ L'écran affiche "oFF".

**Remarque :** Pour quitter les réglages Home Connect, appuyez pendant environ 3 secondes sur  **Start Wifi/Départ Wifi**.

## 15.3 Activation du Wi-Fi sur l'appareil

1. Appuyez sur  **Start Wifi/Départ Wifi** pendant environ 3 secondes.
  2. Appuyez sur  **Start Wifi/Départ Wifi** jusqu'à ce que l'écran affiche "oFF".
  3. Appuyez sur  pour activer le Wi-Fi.
- ✓ L'écran affiche "on".

### Remarques

- Lorsque le Wi-Fi est activé, l'écran affiche "on" en alternance et l'inten-

sité du signal de la connexion Wi-Fi.

- Pour quitter les réglages Home Connect, appuyez pendant environ 3 secondes sur  **Start Wifi/Départ Wifi**.



## 15.4 Installer la mise à jour logicielle

**Remarque :** Lorsqu'une mise à jour du logiciel est disponible, un message apparaît dans l'appli Home Connect.

- ▶ Pour installer la mise à jour du logiciel, suivre les instructions de l'appli Home Connect.
- ✓ Pendant l'installation, le bandeau de commande est partiellement verrouillé.
- ✓ En cas de dysfonctionnement, l'installation peut prendre jusqu'à 40 minutes. Ne réinitialisez pas les paramètres réseau ou l'appareil aux réglages usine.

**Remarque :** Vous trouverez la version actuelle du logiciel dans l'appli Home Connect sous les informations relatives à l'appareil.

## 15.5 Réinitialisation des réglages réseau de l'appareil

1. Appuyez sur  **Start Wifi/Départ Wifi** pendant environ 3 secondes.
  2. Appuyez sur  **Start Wifi/Départ Wifi** jusqu'à ce que l'écran affiche "rES".
  3. Appuyez sur  pendant environ 3 secondes.
- ✓ Les réglages réseau sont réinitialisés.

## 15.6 Démarrage à distance

Activez l'appareil pour le démarrage à distance via l'appli Home Connect.

## Remarque

Le démarrage à distance est désactivé dans les conditions suivantes :

- La porte de l'appareil est ouverte.
- **||▷** est enfoncé.
- **Start Wifi/Départ Wifi** est enfoncé.
- Après une coupure de courant.

## Activer le démarrage à distance

### Conditions

- La porte de l'appareil est fermée.
- Le réservoir de liquide de rafraîchissement n'est pas vide.
- ▶ Appuyez sur **Start Wifi/Départ Wifi**.
- ✓ **Start Wifi/Départ Wifi** s'allume et l'appareil peut démarrer à distance via l'appli Home Connect.

## Désactiver le démarrage à distance

- ▶ Appuyez sur **Start Wifi/Départ Wifi**.
- ✓ **Start Wifi/Départ Wifi** s'éteint.

## 15.7 Recommandation de programme intelligente

Si vous activez la recommandation de programme intelligente, votre appareil vous recommande un programme approprié au séchage de votre linge après avoir été lavé dans le lave-linge.

## Activer la recommandation de programme intelligente

### Conditions

- Votre lave-linge est doté de la fonction Home Connect.
- Votre lave-linge et votre sèche-linge doivent être connectés au réseau domestique et enregistrés dans votre appli Home Connect.

## 1. Appuyez sur **SmartDry**.

- ✓ L'appareil détermine un programme approprié. Pour annuler ou modifier le processus, réglez un autre programme ou placez l'appareil en mode veille.
  - ✓ Lorsque l'appareil trouve un programme approprié, l'afficheur de programmes s'allume et l'écran affiche les informations relatives au programme.
  - ✓ Si l'appareil ne trouve pas de programme approprié, un signal sonore retentit et l'écran affiche "- -".
- ## 2. Appuyez sur **||▷**.

## 15.8 Diagnostic à distance

Le service après-vente peut accéder à votre appareil via le diagnostic à distance si vous en faites la demande spécifique, si votre appareil est connecté au serveur Home Connect et si le diagnostic à distance est disponible dans le pays où vous utilisez l'appareil.

**Conseil :** Pour plus d'informations et pour connaître la disponibilité du service de diagnostic à distance dans votre pays, veuillez consulter la section Service/Support du site internet local : [www.home-connect.com](http://www.home-connect.com).

## 15.9 Protection des données

Observez les conseils de protection des données.

Lors de la première connexion de votre appareil à un réseau domestique relié à Internet, votre appareil transmet les catégories de données suivantes au serveur Home Connect (premier enregistrement) :

- Identifiant unique de l'appareil (constitué de codes d'appareil ainsi que de l'adresse MAC du mo-

## fr Réglages de base

dule de communication Wi-Fi intégré).

- Certificat de sécurité du module de communication Wi-Fi (pour la protection des informations de la connexion).
- La version actuelle du logiciel et du matériel de votre électroménager.
- État d'une précédente restauration éventuelle des réglages d'usine.

Ce premier enregistrement prépare l'utilisation des fonctions Home Connect et s'avère uniquement nécessaire au moment où vous souhaitez utiliser les fonctions Home Connect pour la première fois.

**Remarque :** Veuillez noter que les fonctions Home Connect ne sont utilisables qu'avec l'application Home Connect. Vous pouvez consulter les informations sur la protection des données dans l'appli Home Connect.

## 16 Réglages de base

Vous pouvez modifier les réglages de base de votre appareil en fonction de vos besoins.

**Remarque :** Vous pouvez également ajuster les réglages de base dans l'appli Home Connect.

### 16.1 Vue d'ensemble des réglages de base

**Remarque :** Des fonctions supplémentaires peuvent être disponibles grâce aux mises à jour du logiciel.  
→ *Page 32*

Lorsqu'une mise à jour du logiciel est disponible, vous trouverez de plus

amples informations dans l'appli Home Connect.

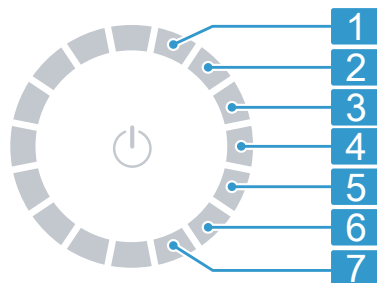

Sélecteur de programme avec positions des programmes

- 
- |          |   |
|----------|---|
| <b>1</b> | Régler le volume sonore du signal à la fin du programme :<br>0 (arrêt) à 4 (très fort)<br>Réglage usine : 3                   |
| <b>2</b> | Régler le volume sonore du signal lors de la sélection des touches :<br>0 (arrêt) à 4 (très fort)<br>Réglage usine : 3        |
| <b>3</b> | Régler la luminosité de l'écran :<br>1 (faible) bis 4 (très élevé)<br>Réglage usine : 4                                       |
| <b>4</b> | Adapter le degré de séchage<br>→ <i>Page 29</i> :<br>0 (sec) à 3 (le plus sec)  |
| <b>5</b> | Démarrer l'entretien simple (CP1) ou l'entretien intensif de l'appareil (CP2).<br>→ <i>"Entretien de l'appareil", Page 35</i> |
| <b>6</b> | Afficher le nombre de programmes démarrés (PC).   |
| <b>7</b> | Réinitialiser l'appareil aux réglages usine (rES).  |
-

## 16.2 Modification des réglages de base

1. Pour appeler les réglages de base, appuyez sur **Instellingen/Préférences**.
2. Sélectionnez le réglage de base souhaité à l'aide du sélecteur de programme. → *Page 34*
3. Adaptez le réglage de base :
  - ▶ Pour modifier la valeur, appuyez sur  $\wedge$  ou  $\vee$ .
  - ▶ Pour réinitialiser l'appareil aux réglages usine, appuyez environ 3 secondes sur  $\parallel \triangleright$ .
4. Appuyez sur **Instellingen/Préférences** pour quitter les réglages de base.

## 17 Entretien de l'appareil

L'appareil propose des programmes de nettoyage pour l'entretien simple et intensif de l'appareil.

Pour remédier aux dysfonctionnements, effectuez l'entretien simple de l'appareil lorsque l'écran affiche "CArE".

**Remarque :** L'entretien simple de l'appareil dure environ 40 minutes.

Afin d'éliminer les dépôts de salissures tenaces dans l'appareil après une période d'inutilisation de plus d'un mois, procédez à l'entretien intensif de l'appareil.

**Remarque :** L'entretien intensif de l'appareil dure environ 2h30 et ne peut pas être interrompu.

### 17.1 Préparer l'entretien de l'appareil

**Condition :** Le tambour est vide.

1. Placez l'appareil en mode veille. → *Page 26*

2. Videz le réservoir d'eau de condensation. → *Page 28*
3. Mettez l'appareil en marche.
4. Exécutez le programme **Tijdprogramma warm/Minuterie chaud** sans linge pendant 30 minutes.
5. Videz le réservoir d'eau de condensation. → *Page 28*

### 17.2 Effectuer un entretien simple de l'appareil

**Condition :** L'entretien de l'appareil est prêt à être effectué. → *Page 35*

1. Retirez le filtre à peluche, nettoyez-le et mettez-le de côté. → *Page 26*
2. Versez environ 1,6 litre d'eau dans l'appareil par le biais de la cuvette du filtre à peluche.

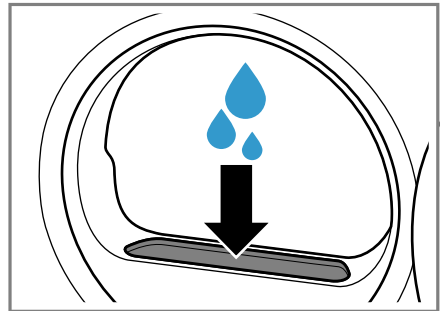

3. Insérez le filtre à peluche.
4. Fermez la porte.
5. Appuyez sur **Instellingen/Préférences**.
6. Réglez le sélecteur de programme sur la position 5. → *Page 34*
  - ✓ "CP1" et la durée du programme s'affichent en alternance.
  - ✓ Un signal sonore retentit lorsque vous avez versé suffisamment d'eau.
7. Appuyez sur  $\parallel \triangleright$ .
  - ✓ L'entretien de l'appareil commence et un signal retentit.
  - ✓ Une fois l'entretien de l'appareil terminé, l'écran affiche "End" et un signal retentit.

8. Si vous recueillez l'eau de condensation dans le réservoir d'eau de condensation, videz le réservoir d'eau de condensation → *Page 28*.
9. Placez l'appareil en mode veille. → *Page 26*

## 17.3 Effectuer un entretien intensif de l'appareil

### Démarrer l'entretien intensif de l'appareil

**Condition :** L'entretien de l'appareil est prêt à être effectué. → *Page 35*

1. Retirez le filtre à peluche, nettoyez-le et mettez-le de côté. → *Page 26*
2. Versez environ 1,6 litre d'eau dans l'appareil par le biais de la cuvette du filtre à peluche.
3. Insérez le filtre à peluche.
4. Fermez la porte.
5. Appuyer sur **Instellingen/Préférences**.
6. Réglez le sélecteur de programme sur la position 5. → *Page 34*
  - ✓ "CP1" et la durée du programme s'affichent en alternance.
7. Appuyez sur **✓**.
  - ✓ "CP2" et la durée du programme s'affichent en alternance.
  - ✓ Un signal sonore retentit lorsque vous avez versé suffisamment d'eau.
8. Appuyez sur **||▷**.
  - ✓ L'entretien de l'appareil commence et un signal retentit.
  - ✓ Après environ 1h50, l'appareil met en pause l'entretien et l'écran affiche la durée du programme restante.
9. Si vous recueillez l'eau de condensation dans le réservoir d'eau de condensation, videz le réservoir d'eau de condensation → *Page 28*.

### Poursuivre l'entretien intensif de l'appareil

1. Retirez le filtre à peluche, nettoyez-le et mettez-le de côté. → *Page 26*
2. Versez environ 1,6 litre d'eau dans l'appareil par le biais de la cuvette du filtre à peluche.
  - ✓ Un signal sonore retentit lorsque vous avez versé suffisamment d'eau.
3. Insérez le filtre à peluche.
4. Fermez la porte.
5. Appuyez sur **||▷**.
  - ✓ L'entretien de l'appareil se poursuit.
  - ✓ Une fois l'entretien de l'appareil terminé, l'écran affiche "End" et un signal retentit.
6. Si vous recueillez l'eau de condensation dans le réservoir d'eau de condensation, videz le réservoir d'eau de condensation → *Page 28*.
7. Placez l'appareil en mode veille. → *Page 26*

---

## 18 Nettoyage et entretien

### ATTENTION

Les objets durs, pointus ou bruts peuvent endommager l'appareil.

- ▶ N'utilisez pas d'objets durs ou pointus, de produits abrasifs ni de laine d'acier pour le nettoyage.
- ▶ Nettoyez l'appareil uniquement avec de l'eau et un chiffon doux.

### 18.1 Capteur d'humidité

Le capteur d'humidité de cet appareil détermine le degré d'humidité de votre linge pendant le séchage. En fonction de l'humidité résiduelle du linge, l'appareil modifie la durée du programme automatique.

## Nettoyer le capteur d'humidité

Des résidus de calcaire, de lessive et de produits d'entretien peuvent s'accumuler sur le capteur d'humidité après un certain temps. Nettoyez régulièrement le capteur d'humidité.

**Remarque :** Si vous ne nettoyez pas l'appareil comme décrit, le fonctionnement de l'appareil peut être altéré.

1. Ouvrez le hublot.
2. Nettoyez le capteur d'humidité avec une éponge.

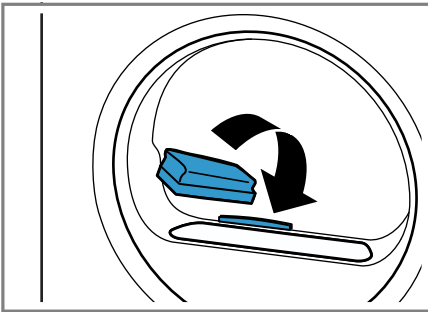

## 18.2 Grille de porte

La grille de porte à l'intérieur de la porte favorise le flux d'air pendant le séchage.

### Nettoyer la grille de porte

Après un certain temps, des peluches peuvent s'accumuler dans la grille de porte. Cela n'a aucune influence sur la consommation d'énergie de l'appareil. Nettoyez la grille de porte si des impuretés sont visibles.

- ▶ Nettoyez la grille de porte à l'aide d'un chiffon humide.

## 19 Dépannage

Vous pouvez corriger par vous-même les petits défauts de votre appareil. Lisez les renseignements de dépannage avant de contacter le service consommateurs. Vous vous épargnez ainsi des dépenses inutiles.



### ⚠ AVERTISSEMENT

#### Risque d'électrocution !

Les réparations non conformes sont dangereuses.

- ▶ Ne modifiez jamais techniquement l'appareil ou les caractéristiques de l'appareil.
- ▶ Seul un personnel dûment qualifié peut entreprendre des réparations sur l'appareil.
- ▶ Seules des pièces de rechange d'origine peuvent être utilisées pour réparer l'appareil.
- ▶ Afin d'écartier tout danger quand le cordon d'alimentation secteur de cet appareil est endommagé, seul le fabricant ou son service après-vente ou toute autre personne de qualification équivalente est habilité à le remplacer.

Défaut	Cause et dépannage
L'écran s'éteint et $\triangleright$ cli- gnote.	Le mode économie d'énergie est actif. ▶ Appuyez sur $\ \triangleright$ .
E:08 -10	<p>Dysfonctionnement critique.</p> <ol style="list-style-type: none"> <li>1. Après environ 5 secondes, appuyez sur <math>\ominus</math> pour redémarrer l'appareil.</li> <li>2. Si le dysfonctionnement se reproduit, débranchez l'appareil du secteur pendant au moins 30 secondes. Retirez la fiche du cordon d'alimentation secteur ou désactivez le fusible dans le boîtier à fusibles.</li> <li>3. Si le dysfonctionnement persiste, appelez le service après-vente. → <i>Page 42</i></li> </ol> <p>Lors de l'appel, indiquez le message d'erreur exact. Si possible, documentez la panne avec des photos et des vidéos.</p>
 et le programme ont été interrompus.	<p>Le réservoir d'eau de condensation est rempli.</p> <p>▶ Videz le réservoir d'eau de condensation. → <i>Page 28</i></p> <hr/> <p>Le tuyau d'évacuation d'eau n'est pas raccordé correctement, plié ou coincé.</p> <p>▶ Vérifiez le montage du tuyau d'évacuation d'eau. → <i>Page 13</i></p> <hr/> <p>Le tuyau d'évacuation d'eau est bouché.</p> <p>▶ Nettoyez le tuyau d'évacuation d'eau avec de l'eau du robinet.</p>
Tous les autres codes de défaut.	<p>Dysfonctionnement</p> <ol style="list-style-type: none"> <li>1. Après environ 5 secondes, appuyez sur <math>\ominus</math> pour redémarrer l'appareil.</li> <li>2. Si le dysfonctionnement se reproduit, débranchez l'appareil du secteur pendant au moins 30 secondes. Retirez la fiche du cordon d'alimentation secteur ou désactivez le fusible dans le boîtier à fusibles.</li> <li>3. Si le dysfonctionnement persiste, appelez le service après-vente. → <i>Page 42</i></li> </ol> <p>Lors de l'appel, indiquez le message d'erreur exact. Si possible, documentez la panne avec des photos et des vidéos.</p>
"Hot" et le tambour tourne.	<p>Il ne s'agit pas d'un défaut. Le processus de refroidissement est actif. Aucune action nécessaire.</p> <p><b>Remarque :</b> Ne modifiez pas le programme pendant l'exécution du processus de refroidissement. Le processus de refroidissement dure jusqu'à 10 minutes.</p>

Défaut	Cause et dépannage
"CArE"	Un entretien simple de l'appareil doit être effectué. ▶ Réalisez l'entretien simple de l'appareil → <i>Page 35</i> .
	Le filtre à peluches est encrassé. ▶ Nettoyez le filtre à peluches. → <i>Page 26</i>
	Le réservoir d'eau pour la fonction de défroissage est vide. ▶ Remplissez le réservoir d'eau. → <i>Page 30</i>
L'écran et les touches ne réagissent pas.	Dysfonctionnement logiciel. 1. Après environ 5 secondes, appuyez sur  pour redémarrer l'appareil. 2. Si le dysfonctionnement se reproduit, débranchez l'appareil du secteur pendant au moins 30 secondes. Retirez la fiche du cordon d'alimentation secteur ou désactivez le fusible dans le boîtier à fusibles.
Home Connect ne fonctionne pas correctement.	Différentes causes sont possibles. 1. Réinitialisez les paramètres réseau de l'appareil. → <i>Page 32</i> 2. Configurez de nouveau Home Connect. → <i>Page 31</i> ▶ Allez sur <a href="http://www.home-connect.com">www.home-connect.com</a> .
L'eau déborde du réservoir d'eau lors de son remplissage.	Le réservoir d'eau est entièrement rempli. Aucune action nécessaire. <b>Remarque :</b> L'eau qui a débordé ne présente aucun risque. Ne remplissez pas davantage le réservoir d'eau.
Le programme ne démarre pas.	La sécurité enfants est active. ▶ Désactivez la sécurité enfants. → <i>Page 30</i> <b>Klaar in/Fin dans</b> est activé. ▶ Vérifiez si <b>Klaar in/Fin dans</b> est activé. → <i>Page 20</i>
La durée du programme se modifie pendant le séchage.	Il ne s'agit pas d'un défaut. Le déroulement du programme est optimisé électroniquement. Aucune action nécessaire.
La durée de séchage est trop longue.	Le filtre à peluches est encrassé. ▶ Nettoyez le filtre à peluches. → <i>Page 26</i>  La température ambiante est inférieure à 15 °C ou supérieure à 30 °C. ▶ Assurez-vous que la température ambiante est comprise entre 15 °C et 30 °C.  La circulation d'air sur le lieu d'installation de l'appareil est insuffisante. ▶ Ventilez le lieu d'installation de l'appareil.

Défaut	Cause et dépannage
La durée de séchage est trop longue.	<p>Trop peu d'eau de condensation pour l'auto-nettoyage automatique en cas de séchage de petites quantités de charge en continu ou lorsque la fonction de défroissage est utilisée en continu.</p> <ul style="list-style-type: none"> <li>▶ Séchez régulièrement une charge de plus de 3 kg de linge humide jusqu'à la fin du programme.</li> </ul> <hr/> <p>L'ouverture de ventilation de l'appareil est bloquée.</p> <ul style="list-style-type: none"> <li>▶ Assurez-vous que l'ouverture de ventilation de l'appareil est dégagée.</li> </ul> <hr/> <p>L'échangeur thermique est encrassé.</p> <ul style="list-style-type: none"> <li>▶ Réalisez l'entretien simple de l'appareil → <i>Page 35</i>.</li> </ul>
La direction du mouvement du tambour change pendant le séchage.	<p>Il ne s'agit pas d'un défaut. Le linge est mieux réparti pour un résultat de séchage optimal. Aucune action nécessaire.</p>
La fonction défroissage dure trop longtemps.	<p>Une température ambiante basse prolonge la durée de la fonction de défroissage. Aucune action nécessaire.</p>
Bruits de bourdonnement, de ronronnement ou de pompage.	<p>Il ne s'agit pas d'un défaut. Le compresseur ou la ventilation du compresseur est actif, ou la pompe à eau de condensation est active. Aucune action nécessaire.</p>
Le linge est trop humide.	<p>Le programme sélectionné ne convient pas pour le type de textile.</p> <ul style="list-style-type: none"> <li>▶ Réglez un programme de temps pour un séchage supplémentaire. → <i>Page 23</i></li> </ul> <hr/> <p>La quantité de charge est trop élevée.</p> <ul style="list-style-type: none"> <li>▶ Tenez compte de la quantité de charge maximale du programme. → <i>Page 21</i></li> </ul> <hr/> <p>Le linge chaud paraît plus humide à la fin du programme qu'il ne l'est réellement.</p> <ol style="list-style-type: none"> <li>1. Retirez le linge du tambour directement après le séchage.</li> <li>2. Étalez le linge pour qu'il refroidisse.</li> </ol> <hr/> <p>Le degré de séchage réglé ne convient pas.</p> <ul style="list-style-type: none"> <li>▶ Modifiez le degré de séchage. → <i>Page 29</i></li> </ul> <hr/> <p>Le degré de séchage n'est pas adapté.</p> <ul style="list-style-type: none"> <li>▶ Adaptez le degré de séchage. → <i>Page 29</i></li> </ul> <hr/> <p>La quantité de charge est trop faible.</p> <ul style="list-style-type: none"> <li>▶ Réglez un programme de temps pour un séchage supplémentaire. → <i>Page 23</i></li> </ul>

<b>Défaut</b>	<b>Cause et dépannage</b>
Le linge est trop humide.	<p>Le capteur d'humidité est encrassé.</p> <ul style="list-style-type: none"> <li>▶ Nettoyez le capteur d'humidité. → <i>Page 37</i></li> </ul> <p>L'appareil a interrompu le processus de séchage parce que le réservoir d'eau de condensation est rempli.</p> <ul style="list-style-type: none"> <li>▶ Videz le réservoir d'eau de condensation. → <i>Page 28</i></li> </ul>
Froissage.	<p>Le programme sélectionné ne convient pas pour le type de textile.</p> <ul style="list-style-type: none"> <li>▶ Réglez un programme adapté. → <i>Page 21</i></li> </ul> <p>La charge n'est pas adaptée.</p> <ul style="list-style-type: none"> <li>▶ Tenez compte de la quantité de charge maximale du programme. → <i>Page 21</i></li> <li>▶ Préparez le linge. → <i>Page 24</i></li> </ul> <p>Le linge est laissé trop longtemps après le séchage dans le tambour.</p> <ol style="list-style-type: none"> <li>1. Retirez le linge du tambour directement après le séchage.</li> <li>2. Étalez le linge pour qu'il refroidisse.</li> </ol> <p>Les textiles d'entretien facile ont été séchés trop longtemps.</p> <ul style="list-style-type: none"> <li>▶ Modifiez ou adaptez le degré de séchage. → <i>Page 29</i></li> </ul> <p>La fonction antifroissage du linge n'est pas activée.</p> <ul style="list-style-type: none"> <li>▶ Activez la fonction antifroissage du linge. → <i>Page 19</i></li> </ul>
De l'eau fuit.	<p>L'appareil n'est pas correctement aligné.</p> <ul style="list-style-type: none"> <li>▶ Alignez l'appareil. → <i>Page 15</i></li> </ul> <p>Le tuyau d'évacuation d'eau n'est pas raccordé correctement.</p> <ul style="list-style-type: none"> <li>▶ Vérifiez le montage du tuyau d'évacuation d'eau. → <i>Page 13</i></li> </ul>

## **20 Transport, stockage et élimination**

### **20.1 Vider l'unité de sol**

Avant tout transport, videz l'eau résiduelle de l'unité de sol.

1. Videz le réservoir d'eau de condensation. → *Page 28*

2. Exécutez le programme **Tijdprogramma warm/Minuterie chaud** sans linge pendant 30 minutes.
3. Videz le réservoir d'eau de condensation. → *Page 28*

### **20.2 Mettre au rebut un appareil usagé**

La destruction dans le respect de l'environnement permet de récupérer de précieuses matières premières.

## **AVERTISSEMENT**

### **Risque de préjudice pour la santé !**

Des enfants risquent de s'enfermer dans l'appareil et de mettre leur vie en danger.

- ▶ L'appareil ne doit pas être installé derrière une porte qui se ferme, ni derrière une porte coulissante ou une porte avec une charnière située du côté opposé à l'appareil qui empêcherait l'ouverture complète de ce dernier.
- ▶ En cas d'appareils usagés, débranchez la fiche secteur du câble d'alimentation secteur, puis coupez ce dernier et détruisez la serrure de la porte de l'appareil de sorte qu'il soit impossible de fermer le hublot.

1. Débrancher la fiche du cordon d'alimentation secteur.
2. Couper le cordon d'alimentation secteur.
3. Éliminez l'appareil dans le respect de l'environnement.

Vous trouverez des informations sur les circuits actuels d'élimination auprès de votre revendeur spécialisé ou de l'administration de votre commune/ville.



Cet appareil est marqué selon la directive européenne 2012/19/UE relative aux appareils électriques et électroniques usagés (waste electrical and electronic equipment - WEEE).

La directive définit le cadre pour une reprise et une récupération des appareils usagés applicables dans les pays de la CE.

---

## 21 Service après-vente

Les pièces détachées d'origine fonctionnelles et conformes à l'ordonnance d'écoconception correspondante sont disponibles auprès de notre service client pour une durée d'au moins 10 ans à partir de la mise sur le marché de votre appareil au sein de l'Espace économique européen.

Par ailleurs, vous pouvez obtenir auprès de notre service client d'autres pièces détachées d'origine fonctionnelles de l'appareil et pouvant être stockées jusqu'à 15 ans après la mise sur le marché de votre appareil. Veuillez contacter notre service client pour obtenir de plus amples informations à ce sujet.

**Remarque :** Dans le cadre des conditions de la garantie, le recours au service après-vente est gratuit.

Pour plus d'informations sur la durée et les conditions de la garantie dans votre pays, scannez le QR code figurant sur le document joint afin d'obtenir les coordonnées du service après-vente ainsi que les conditions de garantie, adressez-vous à notre service après-vente, votre revendeur ou consultez notre site web.

Vous trouverez les coordonnées du service après-vente en scannant le QR code figurant sur le document joint relatif aux coordonnées du service après-vente et aux conditions de garantie, ou sur notre site web.

### **21.1 Numéro de produit (E-Nr.), numéro de fabrication (FD) et numéro de série (Z-Nr.)**

Lorsque vous contactez le service client, vous avez besoin du numéro

de produit (E-Nr.), du numéro de fabrication (FD) et du numéro de série (Z-Nr.), que vous trouverez sur la plaque signalétique de votre appareil.

Selon le modèle, la plaque signalétique se trouve :

- sur le côté intérieur du hublot.
- en dessous de l'ouverture du tambour.

- sur le côté intérieur de la trappe d'entretien.
- au dos de l'appareil.

Pour retrouver rapidement les données de votre appareil et le numéro de téléphone du service consommateurs, n'hésitez pas à les recopier ailleurs.



## 22 Paramètres de consommation











Le programme **Eco** convient pour sécher du linge en coton normalement humide et est le plus efficace pour ce type de linge en termes de consommation d'énergie. Ce programme sert à évaluer la conformité aux règlements (UE) 2023/2533 et (UE) 2023/2534. Les valeurs de consommation indiquées sur le label énergétique de ce programme se réfèrent à un taux d'humidité du linge de 60 %.

Les valeurs indiquées pour les autres programmes sont indicatives et ont été déterminées conformément à la norme applicable EN61121.

Les valeurs réelles peuvent s'écarter des valeurs spécifiées en fonction du type de tissu, de la composition du linge à sécher, de l'humidité résiduelle dans le tissu, du degré de séchage réglé, de la quantité de charge, des conditions ambiantes et de l'activation de fonctions supplémentaires.

La durée prévisionnelle du programme et le temps « Fin dans » qui apparaissent lors de la sélection du programme sont basés sur une vitesse d'essorage du lave-linge à la livraison de l'appareil de 1000 tr/min.

Programme	Humidité finale (%)	Charge (kg)	Vitesse d'essorage (tr/min)	Humidité de départ (%)	Durée du programme (h:min)	Consommation énergétique (kWh/cycle)
Katoen/Coton + Kastdroog plus/Prêt à ranger plus 	-3,0	9,0	1400	50	4:55	1,30
Katoen/Coton + Kastdroog plus/Prêt à ranger plus 	-3,0	4,5	1400	50	2:49	0,68
Katoen/Coton + Kastdroog plus/Prêt à ranger plus 	-3,0	9,0	1000	60	5:18	1,46

<b>Programme</b>	<b>Humi- dité fi- nale (%)</b>	<b>Charge (kg)</b>	<b>Vitesse d'esso- rage (tr/min)</b>	<b>Humi- dité de départ (%)</b>	<b>Durée du pro- gramm e (h:min)</b>	<b>Consom- mation énergé- tique (kWh/ cycle)</b>
Katoen/Coton + Kast- droog plus/Prêt à ran- ger plus 	-3,0	4,5	1000	60	3:01	0,76
Katoen/Coton + Kast- droog plus/Prêt à ran- ger plus 	-3,0	9,0	800	70	5:42	1,63
Katoen/Coton + Kast- droog plus/Prêt à ran- ger plus 	-3,0	4,5	800	70	3:14	0,84
Katoen/Coton + Kast- droog/Prêt à ranger 	-1,5	9,0	1400	50	4:28	1,18
Katoen/Coton + Kast- droog/Prêt à ranger 	-1,5	4,5	1400	50	2:45	0,63
Katoen/Coton + Kast- droog/Prêt à ranger 	-1,5	9,0	1000	60	4:51	1,34
Katoen/Coton + Kast- droog/Prêt à ranger 	-1,5	4,5	1000	60	2:57	0,71
Katoen/Coton + Kast- droog/Prêt à ranger 	-1,5	9,0	800	70	5:14	1,50
Katoen/Coton + Kast- droog/Prêt à ranger 	-1,5	4,5	800	70	3:09	0,79
Eco	0,0	9,0	1400	50	3:58	1,08
Eco	0,0	4,5	1400	50	3:09	0,56
Eco <sup>1</sup>	0,0	9,0	1000	60	4:25	1,25
Eco	0,0	4,5	1000	60	3:15	0,65
Eco	0,0	9,0	800	70	4:52	1,43
Eco	0,0	4,5	800	70	3:22	0,74
Katoen/Coton + Strijk- droog/Prêt à repasser 	12,0	9,0	1400	50	2:50	0,72

<sup>1</sup> Le bruit aérien émis lors du cycle de séchage est de 57 dB.

<b>Programme</b>	<b>Humi- dité fi- nale (%)</b>	<b>Charge (kg)</b>	<b>Vitesse d'esso- rage (tr/min)</b>	<b>Humi- dité de départ (%)</b>	<b>Durée du pro- gramm e (h:min)</b>	<b>Consom- mation énergé- tique (kWh/ cycle)</b>
Katoen/Coton + Strijk- droog/Prêt à repasser ☹	12,0	4,5	1400	50	1:49	0,41
Katoen/Coton + Strijk- droog/Prêt à repasser ☹	12,0	9,0	1000	60	3:13	0,88
Katoen/Coton + Strijk- droog/Prêt à repasser ☹	12,0	4,5	1000	60	2:02	0,49
Katoen/Coton + Strijk- droog/Prêt à repasser ☹	12,0	9,0	800	70	3:37	1,05
Katoen/Coton + Strijk- droog/Prêt à repasser ☹	12,0	4,5	800	70	2:14	0,57
Kreukherstellend/Syn- thétiques + Kastdroog plus/Prêt à ranger ☹☹	0,0	3,5	800	40	1:37	0,37
Kreukherstellend/Syn- thétiques + Kastdroog plus/Prêt à ranger ☹☹	0,0	3,5	600	50	1:53	0,44
Kreukherstellend/Syn- thétiques + Kast- droog/Prêt à ranger ☹☹	2,0	3,5	800	40	1:21	0,30
Kreukherstellend/Syn- thétiques + Kast- droog/Prêt à ranger ☹☹	2,0	3,5	600	50	1:37	0,38
Kreukherstellend/Syn- thétiques + Strijk- droog/Prêt à repasser ☹	12,0	3,5	800	40	1:05	0,22
Kreukherstellend/Syn- thétiques + Strijk- droog/Prêt à repasser ☹	12,0	3,5	600	50	1:21	0,29

Programme	Humidité finale (%)	Charge (kg)	Vitesse d'essorage (tr/min)	Humidité de départ (%)	Durée du programme (h:min)	Consommation énergétique (kWh/cycle)
Delicaat/Délicat	0,0	2,0	-	-	1:26	0,33

## 23 Données techniques

Hauteur de l'appareil	84,2 cm
Largeur de l'appareil	59,8 cm
Profondeur de l'appareil	62,7 cm
Profondeur de l'appareil avec la porte fermée	67,5 cm
Profondeur de l'appareil avec la porte ouverte	111,9 cm
Poids	53,8 kg
Charge de linge maximale	9,0 kg
Tension secteur	220-240 V, 50 Hz
⇒ Protection minimale de l'installation	10 A
Puissance nominale	850 W
Température ambiante	<ul style="list-style-type: none"> <li>■ Minimum : 5 °C</li> <li>■ Maximum : 35 °C</li> </ul>
Longueur du cordon d'alimentation secteur	145 cm

Ce produit contient des sources de lumière de la classe d'efficacité énergétique F. La source de lumière est disponible en tant que pièce de rechange et doit être remplacée uniquement par du personnel qualifié. Vous trouverez de plus amples informations sur votre modèle sur Internet à l'adresse <https://eprel.ec.europa.eu/qr/2274439><sup>1</sup>. Cette adresse Internet renvoie à la base de données officielle des produits de l'UE, EPREL.

### 23.1 Informations concernant les logiciels libres et open source

Ce produit contient des composants logiciels dont la licence est accordée par les détenteurs des droits d'auteur en tant que logiciels libres ou open source.

Les informations relatives à la licence sont mémorisées sur l'appareil électroménager. L'accès aux informations relatives à la licence correspondante est également possible via l'appli Home Connect: « Profil -> Mentions légales -> Informations sur la licence ». <sup>2</sup> Vous pouvez également télécharger les informations de licence sur le site web du produit de marque. (Recherchez le modèle de

<sup>1</sup> Valable uniquement pour les pays de l'espace économique européen. Cette adresse web est disponible à partir du 1er juillet 2025.

<sup>2</sup> Selon l'équipement de l'appareil

votre appareil et d'autres documents sur le site Web du produit.) Vous pouvez également demander les informations correspondantes à l'adresse : [ossrequest@bshg.com](mailto:ossrequest@bshg.com) ou BSH Hausgeräte GmbH Carl-Wery-Str. 34, 81739 Munich, Allemagne. Le code source concerné sera mis à votre disposition sur simple demande. Veuillez envoyer votre demande à [ossrequest@bshg.com](mailto:ossrequest@bshg.com) ou BSH Haus-

geräte GmbH Carl-Wery-Str. 34, D-81739 Munich.  
Objet : „OSSREQUEST“  
Les coûts liés au traitement de votre demande vous seront facturés. Cette offre est valable pendant trois ans à compter de la date d'achat, ou au moins pour la période pendant laquelle nous fournissons le support et les pièces de rechange pour l'équipement.

## 24 Déclaration de conformité

BSH Hausgeräte GmbH déclare par la présente que l'appareil doté de la fonction Home Connect est conforme avec les exigences fondamentales et les autres dispositions adaptées de la directive 2014/53/EU.

Vous trouverez une déclaration de conformité RED détaillée sur Internet à l'adresse [www.bosch-home.com](http://www.bosch-home.com) sur la page de votre appareil dans les documents supplémentaires.



Bande de 2,4 GHz (2400–2483,5 MHz) : max. 100 mW

Bande de 5 GHz (5150–5350 MHz + 5470–5725 MHz) : max. 150 mW

	BE	BG	CZ	DK	DE	EE	IE	EL	ES
	FR	HR	IT	CY	LI	LV	LT	LU	HU
	MT	NL	AT	PL	PT	RO	SI	SK	FI
	SE	NO	CH	TR	IS	UK (NI)			

WLAN (Wi-Fi) de 5 GHz : uniquement destiné à un usage intérieur.

AL	BA	MD	ME	MK	RS	UK	UA
----	----	----	----	----	----	----	----

WLAN (Wi-Fi) de 5 GHz : uniquement destiné à un usage intérieur.



## Merci d'avoir acheté un appareil Bosch !

Enregistrez votre nouvel appareil sur MyBosch et profitez dès maintenant des avantages suivants :

- **Recommandations techniques et conseils pour votre appareil**
- **Options pour l'extension de garantie**
- **Réductions sur les accessoires et pièces de rechange**
- **Manuel d'utilisation numérique et toutes les données de l'appareil à portée de main**
- **Accès facile au service après-vente Bosch pour les appareils électroménagers**

Inscription gratuite et simple, même sur les appareils mobiles :  
**[www.bosch-home.com/welcome](http://www.bosch-home.com/welcome)**



## Une question ? Vous trouverez ici ce que vous cherchez.

Conseils avisés sur vos appareils Bosch, assistance en cas de problèmes ou réparation par des experts Bosch.

Découvrez toutes les possibilités que Bosch peut vous offrir :  
**[www.bosch-home.com/service](http://www.bosch-home.com/service)**

Les coordonnées de tous les pays figurent dans le répertoire des services ci-joint.

**BSH Hausgeräte GmbH**  
Carl-Wery-Straße 34  
81739 München, GERMANY  
[www.bosch-home.com](http://www.bosch-home.com)

A Bosch Company



**9002045726** (060127)

fr