



**BOSCH**



Register your  
new device on  
MyBosch now and  
get free benefits:  
[bosch-home.com/  
welcome](https://bosch-home.com/welcome)

# Sušilica rublja

**WTH85292BY**

**[hr]** Korisnički priručnik i upute  
za instalaciju

## Dodatne informacije potražite u Digitalnom korisničkom priručniku.



### Sadržaj

<b>1 Sigurnost</b> .....	<b>4</b>	<b>8 Programi</b> .....	<b>22</b>
1.1 Opće napomene .....	4	8.1 Automatski programi .....	22
1.2 Namjenska uporaba .....	4	8.2 Vremenski programi .....	23
1.3 Ograničenje kruga korisnika .....	4	<b>9 Pribor</b> .....	<b>25</b>
1.4 Sigurno postavljanje .....	5	<b>10 Rublje</b> .....	<b>26</b>
1.5 Sigurna uporaba .....	7	10.1 Priprema rublja .....	26
1.6 Sigurno čišćenje i održavanje .....	9	<b>11 Osnovno rukovanje</b> .....	<b>26</b>
<b>2 Izbjegavanje materijalnih šteta</b> .....	<b>11</b>	11.1 Uključivanje uređaja .....	26
<b>3 Zaštita okoliša i ušteda</b> .....	<b>11</b>	11.2 Namještanje programa .....	26
3.1 Zbrinjavanje ambalaže u otpad .....	11	11.3 Stavljanje rublja .....	26
3.2 Ušteda energije .....	11	11.4 Pokretanje programa .....	26
3.3 Način uštede energije .....	12	11.5 Dodavanje rublja .....	26
<b>4 Postavljanje i priključivanje</b> .....	<b>12</b>	11.6 Prekid programa .....	27
4.1 Raspakiranje uređaja .....	12	11.7 Vađenje rublja .....	27
4.2 Opseg isporuke .....	12	11.8 Isključivanje uređaja .....	27
4.3 Zahtjevi za mjesto postavljanja .....	12	11.9 Filtar za niti .....	27
4.4 Odvodno crijevo za vodu .....	13	11.10 Sustav filtra podne jedinice .....	29
4.5 Izravnavanje položaja uređaja .....	15	11.11 Sakupljač kondenzata .....	30
4.6 Električno priključivanje uređaja .....	15	<b>12 Stupanj sušenja</b> .....	<b>31</b>
<b>5 Upoznavanje</b> .....	<b>16</b>	12.1 Promjena stupnja sušenja .....	31
5.1 Uređaj .....	16	12.2 Prilagođavanje stupnja sušenja .....	31
5.2 Upravljačka ploča .....	17	<b>13 Zaštita za djecu</b> .....	<b>31</b>
<b>6 Zaslon</b> .....	<b>18</b>	13.1 Aktiviranje zaštite za djecu .....	31
<b>7 Tipke</b> .....	<b>20</b>	13.2 Deaktiviranje zaštite za djecu .....	32
		<b>14 Osnovne postavke</b> .....	<b>32</b>
		14.1 Pregled osnovnih postavki .....	32
		14.2 Promjena osnovnih postavki .....	32

<b>15 Čišćenje i održavanje.....</b>	<b>32</b>
15.1 Podna jedinica.....	32
15.2 Senzor vlage.....	34
<b>16 Uklanjanje smetnji.....</b>	<b>36</b>
<b>17 Transport, skladištenje i zbrinjavanje .....</b>	<b>40</b>
17.1 Zbrinjavanje starih uređaja u otpad .....	40
<b>18 Servisna služba.....</b>	<b>40</b>
18.1 Proizvodni broj (E-Nr.) i tvornički broj (FD).....	41
<b>19 Vrijednosti potrošnje .....</b>	<b>42</b>
<b>20 Tehnički podaci.....</b>	<b>43</b>



# 1 Sigurnost

Pridržavajte se sljedećih sigurnosnih napomena.

## 1.1 Opće napomene



- Pažljivo pročitajte ove upute.
- Sačuvajte upute i informacije o proizvodu za kasniju uporabu ili za sljedećeg vlasnika.
- Uređaj ne priključujte ako je došlo do oštećenja pri transportu.

## 1.2 Namjenska uporaba

Uređaj upotrebljavajte samo:

- za sušenje i osvježavanje tkanina prikladnih za sušenje u sušilici i opranih u vodi.
- u privatnom kućanstvu i u zatvorenim prostorima kućnog okruženja
- do visine od 4000 m iznad nadmorske visine.

## 1.3 Ograničenje kruga korisnika

Djeca starija od 8 godina i osobe sa smanjenim fizičkim, osjetilnim ili mentalnim sposobnostima ili nedostatkom iskustva i/ili znanja smiju se koristiti ovim uređajem samo pod nadzorom ili ako su upućene u sigurno rukovanje uređajem te razumiju opasnosti koje mogu nastati uslijed korištenja uređajem.

Djeca se ne smiju igrati uređajem.

Djeca ne smiju čistiti uređaj i obavljati korisničko održavanje uređaja osim ako su pod nadzorom.

Djecu mlađu od 3 godine i kućne ljubimce držite na sigurnoj udaljenosti od uređaja.

## 1.4 Sigurno postavljanje

### **⚠ UPOZORENJE – Opasnost od strujnog udara!**

Nestručno postavljanje je opasno.

- ▶ Uređaj priključite i koristite samo prema podacima navedenim na označnoj pločici.
- ▶ Uređaj priključite samo preko propisno instalirane utičnice s uzemljenjem na strujnu mrežu s izmjeničnom strujom.
- ▶ Sustav zaštitnih vodiča kućne električne instalacije mora biti propisno instaliran. Instalacija mora imati dovoljni veliki presjek voda.
- ▶ Pri korištenju zaštitne strujne sklopke koristite samo tip sa znakom .
- ▶ Nikada ne uključujte uređaj pomoću vanjske sklopne naprave, npr. sata za vremensko uključivanje ili daljinskog upravljača.
- ▶ Nikada ne spajajte uređaj na strujni krug koji redovito uključuje i isključuje distributer električne energije.
- ▶ Kada je uređaj ugrađen, mrežni utikač mrežnog priključnog voda mora biti dostupan ili ako slobodan pristup nije moguć, u fiksno postavljenoj električnoj instalaciji treba ugraditi svepolni rastavljač prema propisima za postavljanje.
- ▶ Pri postavljanju uređaja pazite na to da ne prignječite ili oštetite mrežni priključni vod.

Oštećena izolacija mrežnog priključnog voda predstavlja izvor opasnosti.

- ▶ Onemogućite kontakt mrežnog priključnog voda s izvorima topline ili vrućim dijelovima uređaja.
- ▶ Onemogućite kontakt mrežnog priključnog voda s oštrim vrhovima ili rubovima.
- ▶ Mrežni priključni vod nikada ne presavijajte te onemogućite svako prignječenje ili izmjene.

### **⚠ UPOZORENJE – Opasnost od požara!**

Uporaba produžnog mrežnog priključnog voda i nedopuštenih adaptera predstavlja izvor opasnosti.

- ▶ Nemojte upotrebljavati produžne kabele ili višestruke utičnice.

- ▶ Upotrebljavajte samo adaptere i mrežne priključne vodove koje je odobrio proizvođač.
- ▶ Ako je mrežni priključni vod prekratak i duži mrežni priključni vod nije raspoloživ, obratite se električaru i zatražite da prilagodi kućne instalacije.

### **⚠ UPOZORENJE – Opasnost od ozljede!**

Velika težina uređaja može pri podizanju dovesti do ozljeda.

- ▶ Nemojte sami podizati uređaj.

Ako se ovaj uređaj nestručno postavi u stup za pranje i sušenje, onda postavljeni uređaj može pasti.

- ▶ Sušilicu isključivo priključite spojnim slogom proizvođača sušilice na perilicu rublja  
→ "Pribor", *Stranica 25*. Neka druga metoda postavljanja nije dopuštena.
- ▶ Ne postavljajte uređaj u stup za pranje i sušenje ako proizvođač sušilice nema u ponudi odgovarajući spojni slog.
- ▶ Ne postavljajte uređaje različitih proizvođača i različite dubine i širine u stup za pranje i sušenje.
- ▶ Ne postavljajte stup za pranje i sušenje na podest jer se uređaji mogu prevrnuti.

### **⚠ UPOZORENJE – Opasnost od gušenja!**

Djeca mogu navući ambalažni materijal preko glave ili se njime zamotati te se na taj način ugušiti.

- ▶ Ambalažni materijal držite podalje od djece.
- ▶ Djeci nikada ne dopuštajte igranje s ambalažnim materijalom.

### **⚠ OPREZ – Opasnost od ozljede!**

Uređaj može vibrirati ili se pomicati tijekom rada.

- ▶ Uređaj postavite na čist, ravan i čvrst pod.
- ▶ Uređaj izravnajte pomoću nožica uređaja i libele.

U slučaju nestručno položenih crijeva i mrežnih priključnih vodova postoji opasnost od spoticanja.

- ▶ Crijeva i mrežne priključne vodove polažite tako da ne postoji opasnost od spoticanja.

Ako uređaj pomičete držeći isturene dijelove, npr. vrata uređaja, ti dijelovi mogu se otrgnuti.

- ▶ Uređaj ne pomičite držeći isturene dijelove.

### **⚠ OPREZ – Opasnost od porezotina!**

Oštri rubovi na uređaju mogu uzrokovati posjekotine u slučaju do-dirivanja.

- ▶ Ne dodirujte oštre rubove na uređaju.
- ▶ Nosite zaštitne rukavice pri postavljanju i transportu uređaja.

## **1.5 Sigurna uporaba**

### **⚠ UPOZORENJE – Opasnost od strujnog udara!**

Oštećeni uređaj ili oštećeni mrežni priključni vod predstavljaju iz-vor opasnosti.

- ▶ Oštećeni uređaj nikada nemojte puštati u rad.
- ▶ Nikada ne povlačite za mrežni priključni vod kako biste isključili uređaj iz električne mreže. Uvijek izvucite mrežni utikač iz mrež-nog priključnog voda.
- ▶ Ako je uređaj ili mrežni priključni vod oštećen, odmah izvucite mrežni utikač iz mrežnog priključnog voda ili isključite osigurač u ormariću s osiguračima.
- ▶ Nazovite servisnu službu. → *Stranica 40*

Prodor vlage može prouzročiti strujni udar.

- ▶ Uređaj upotrebljavajte samo u zatvorenim prostorima.
- ▶ Uređaj nikada ne izlažite vrućini ili vlazi.
- ▶ Za čišćenje uređaja ne upotrebljavajte parni, visokotlačni čistač, crijeva ili tuš.

### **⚠ UPOZORENJE – Opasnost od zdravstveno štetnog djelova-nja!**

Djeca se mogu zatvoriti u uređaj i ugroziti svoje živote.

- ▶ Uređaj ne postavljajte iza vrata koja blokiraju ili sprječavaju otva-ranje vrata uređaja.
- ▶ Na starim uređajima izvucite mrežni utikač iz mrežnog priključ-nog voda te potom prerežite mrežni priključni vod i uništite bra-vu na vratima uređaja tako da se vrata uređaja više ne mogu zatvoriti.

**⚠ UPOZORENJE – Opasnost od gušenja!**

Djeca mogu udahnuti ili progutati sitne dijelove i na taj se način ugušiti.

- ▶ Sitne dijelove držite podalje od djece.
- ▶ Ne dopustite djeci igranje sa sitnim dijelovima.

**⚠ UPOZORENJE – Opasnost od eksplozije!**

Prašina ugljena ili sitna prašina u okruženju uređaja može uzrokovati eksploziju.

- ▶ Okruženje uređaja držite čistim tijekom rada.

**⚠ UPOZORENJE – Opasnost od trovanja!**

Kondenzat iz ovog uređaja nije pitka voda i u njemu se mogu nalaziti niti.

- ▶ Nemojte piti ili upotrebljavati kondenzat iz uređaja.

Deterdženti i sredstva za njegu rublja mogu u slučaju gutanja uzrokovati trovanja.

- ▶ U slučaju slučajnog gutanja, odmah potražite savjet liječnika.
- ▶ Deterdžente i sredstva za njegu rublja čuvajte izvan dohvata djece.

**⚠ UPOZORENJE – Opasnost od požara!**

Rashladno sredstvo R290 u ovom uređaju je ekološki neškodljivo, ali je zapaljivo i pri kontaktu s otvorenom vatrom ili izvorima paljenja može se zapaliti.

- ▶ Otvorenu vatru i izvore paljenja držite podalje od uređaja.



**⚠ UPOZORENJE – Opasnost od eksplozije!**

Ostaci u filtru za niti mogu se zapaliti pri sušenju.

- ▶ Redovito očistite filter za niti.

Lako zapaljivi predmeti, kao što su upaljači ili šibice, mogu se zapaliti pri sušenju.

- ▶ Prije sušenja izvadite sve lako zapaljive predmete iz džepova.



Ako je neoprano rublje bilo u kontaktu s otapalima, uljem, voskom, odstranjivačem voska, bojom, masnoćom ili sredstvom za uklanjanje mrlja, moglo bi se zapaliti pri sušenju.

- ▶ Ne sušite neoprano rublje u ovom uređaju.
- ▶ Prije sušenja rublje temeljito operite u vrućoj vodi s deterdžentom.
- ▶ Ne koristite uređaj ako je rublje prije toga čišćeno industrijskim kemikalijama.

### **⚠ UPOZORENJE – Opasnost od požara!**

Rublje se ne može dovoljno ohladiti u slučaju prijevremenog prekida sušenja i može se zapaliti.

- ▶ Nemojte prijevremeno prekinuti program sušenja.
- ▶ U slučaju prijevremenog prekida sušenja odmah izvadite rublje i rasprostrite ga.

### **⚠ OPREZ – Opasnost od ozljede!**

Pri penjanju na uređaj pokrivna ploča može puknuti.

- ▶ Ne penjite se na uređaj.

Pri stavljanju ili podupiranju na otvorena vrata uređaj se može prevrnuti.

- ▶ Ne stavljajte ništa na vrata uređaja i ne podupirite ih.
- ▶ Ne odlažite predmete na vratima uređaja.

U slučaju dodira rotirajućeg bubnja možete ozlijediti ruke.

- ▶ Prije posezanja pričekajte da se bubanj zaustavi do kraja.

## **1.6 Sigurno čišćenje i održavanje**

### **⚠ UPOZORENJE – Opasnost od strujnog udara!**

Nestručni popravci su opasni.

- ▶ Nemojte tehnički modificirati uređaj ili svojstva uređaja.
- ▶ Popravke na uređaju smije vršiti samo obučeno stručno osoblje.
- ▶ Za popravak uređaja smiju se upotrebljavati samo originalni rezervni dijelovi.
- ▶ Ako je mrežni priključni vod ovog uređaja oštećen, kako bi se izbjegle opasnosti, može ga zamijeniti jedino proizvođač ili njegova servisna služba ili slična kvalificirana osoba.

Prodrla vlaga može uzrokovati strujni udar.

- ▶ Prije čišćenja izvucite mrežni utikač ili isključite osigurač u ormaricu s osiguračima.
- ▶ Za čišćenje uređaja ne upotrebljavajte parni, visokotlačni čistač, crijeva ili tuš.

**⚠ UPOZORENJE – Opasnost od ozljede!**

Uporaba neoriginalnih rezervnih dijelova i neoriginalnog pribora je opasna.

- ▶ Upotrebljavajte samo originalne rezervne dijelove i originalni pribor proizvođača.

**⚠ UPOZORENJE – Opasnost od trovanja!**

Pri uporabi sredstava za čišćenje koja sadrže otapala mogu nastati otrovne pare.

- ▶ Ne upotrebljavajte sredstva za čišćenje koja sadrže otapala.

## 2 Izbjegavanje materijalnih šteta

### POZOR!

Pogrešno doziranje omekšivača, deterdženta, sredstva za njegu rublja i sredstva za čišćenje može utjecati na rad uređaja.

- ▶ Pridržavajte se preporuka za doziranje proizvođača.

Prekoračenje maksimalne količine rublja utječe na rad uređaja.

- ▶ Pridržavajte se maksimalne količine rublja za svaki program i nemojte je prekoračiti.

→ "Programi", *Stranica 22*

Pregrijavanje uređaja može utjecati na rad uređaja.

- ▶ Ventilacijski otvor na uređaju mora biti slobodan tijekom rada.
- ▶ Pobrinite se za dovoljno prozračivanje prostorije.

Ventilacijski otvor na uređaju može usisati lagane predmete, npr. vlasi i niti, tijekom rada što može utjecati na rad uređaja.

- ▶ Okruženje uređaja držite čistim tijekom rada.
- ▶ Lagane predmete držite podalje od uređaja.

Rad s nedostatnom, nepotpunom ili neispravnom zaštitom od niti (ovisno o izvedbi uređaja npr. filter za niti, sito za niti, flis filtra) može uzrokovati oštećenja na uređaju.

- ▶ Ne upotrebljavajte uređaj s nedostatnom, nepotpunom ili neispravnom zaštitom od niti.

Pjenasti materijali ili materijali koji sadrže pjenastu gumu bi se mogli deformirati ili rastopiti prilikom sušenja.

- ▶ Ne sušite rublje koje sadrži pjenaste materijale ili pjenastu gumu.

Neprikladna sredstva za čišćenje mogu oštetiti površine uređaja.

- ▶ Nemojte upotrebljavati jaka ili abrazivna sredstva za čišćenje.

- ▶ Nemojte upotrebljavati sredstva za čišćenje s velikim udjelom alkohola.
- ▶ Nemojte upotrebljavati tvrde jastučice za ribanje ili spužve za čišćenje.
- ▶ Uređaj čistite samo vodom i mekom vlažnom krpom.
- ▶ U slučaju kontakta s uređajem odmah uklonite sve ostatke deterdženta, spreja ili druge ostatke.

## 3 Zaštita okoliša i ušteda

### 3.1 Zbrinjavanje ambalaže u otpad

Ambalažni materijali su ekološki neškodljivi i mogu se reciklirati.

- ▶ Pojedinačne sastavne dijelove zbrinite na otpad odvojene po vrstama.

### 3.2 Ušteda energije

Ako slijedite sljedeće upute, vaš će uređaj trošiti manje struje.

- Uređaj upotrebljavajte u dobro prozračenoj prostoriji i ventilacijski otvor na uređaju mora biti slobodan.
- Rublje centrifugirajte u perilici rublja prije sušenja.
- Pridržavajte se maksimalne količine rublja programa. Programi  
→ *Stranica 22*
- Nakon sušenja očistite filter za niti.  
→ "*Čišćenje filtra za niti*",  
*Stranica 27*
- Nakon čišćenja dobro osušite filtre u sustavu filtra podne jedinice.  
→ "*Sustav filtra podne jedinice*",  
*Stranica 29*

### 3.3 Način uštede energije

Ako uređaj nećete koristiti kraće vrijeme, on će se prebaciti automatski u način uštede energije. Svi indikatori se gase i treperi **Start/Reload**  $\triangleright$ 00. Način uštede energije možete završiti tako da ponovno koristite uređaj.

---

## 4 Postavljanje i priključivanje

### 4.1 Raspakiranje uređaja

#### POZOR!

Preostali predmeti u bubnju, koji nisu predviđeni za rad u uređaju, mogu prouzročiti materijalne štete i oštećenja na uređaju.

- ▶ Prije rada uklonite ove predmete i isporučeni pribor iz bubnja.
- 1. Izvadite svu ambalažu i sve zaštitne omote iz uređaja.  
→ *"Zbrinjavanje ambalaže u otpad"*, Stranica 11
- 2. Provjerite ima li vidljivih oštećenja na uređaju.
- 3. Otvorite vrata.
- 4. Izvadite pribor iz bubnja.
- 5. Zatvorite vrata.

### 4.2 Opseg isporuke

Nakon raspakiranja provjerite sve dijelove imaju li oštećenja nastala u transportu te je li isporuka potpuna.

#### POZOR!

Rad uređaja s nepotpunim ili neispravnim priborom može utjecati na funkciju uređaja ili uzrokovati materijalne štete i oštećenja uređaja.

- ▶ Ne upotrebljavajte uređaj s nepotpunim ili neispravnim priborom.

- ▶ Zamijenite odgovarajući pribor prije rada uređaja.  
→ *"Pribor"*, Stranica 25

Opseg isporuke uključuje sljedeće:

- Sušilica rublja
- Popratni dokumenti
- Odvodno crijevo za vodu s priključnim adapterom, materijal za pričvršćivanje i koljeno.  
→ *"Odvodno crijevo za vodu"*, Stranica 13

### 4.3 Zahtjevi za mjesto postavljanja

#### POZOR!

Ako uređaj nagnete preko 40°, preostala voda u uređaju može isteći i uzrokovati materijalne štete.

- ▶ Oprezno nagnite uređaj.
- ▶ Transportirajte uređaj u stojećem položaju.

Preostala voda u uređaju koja se može smrznuti može uzrokovati oštećenje uređaja.

- ▶ Uređaj ne postavljajte i ne upotrebljavajte na mjestima na kojima postoji opasnost od smrzavanja ili na otvorenom.

Ako se uređaj neposredno nakon transporta pusti u rad, rashladno sredstvo u uređaju može uzrokovati oštećenja uređaja.

- ▶ Neposredno nakon transporta ostavite uređaj da miruje dva sata prije puštanja u rad.

---

Mjesto postavljanja	Zahtjevi
Na podu	Uređaj stavite na čistu, ravnu i čvrstu površinu. Izravnajte uređaj → <i>Stranica 15</i> .

---

Mjesto postavljanja	Zahtjevi
U stupu za pranje i sušenje	<p>Postavite ovaj uređaj samo s originalnim kompletom za spajanje proizvođača sušilice rublja u stup za pranje i sušenje.</p> <ul style="list-style-type: none"> <li>■ Komplet za spajanje s izvlačnom radnom pločom → <i>Stranica 25</i></li> <li>■ Komplet za spajanje → <i>Stranica 25</i></li> </ul> <p>Stavite ovaj uređaj samo na perilicu rublja istog proizvođača. Dubina i širina ovog uređaja moraju odgovarati dimenzijama perilice rublja. Nemojte staviti stup za pranje i sušenje na podest.</p>

Na zidu

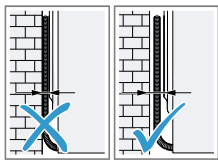

Pazite da crijeva i mrežni priključni vod nisu priključeni između zida i uređaja.

## 4.4 Odvodno crijevo za vodu

Tijekom sušenja nastaje kondenzat koji uređaj tvornički sakuplja u sakupljaču kondenzata. Koristite odvodno

crijevo za vodu kako bi se preostali kondenzat izravno odvodio u otpadnu vodu.

### Napomena

- Koristite ovaj uređaj s isporučenim odvodnim crijevom za vodu.  
→ *"Priključivanje odvodnog crijeva za vodu", Stranica 13*  
Ako priključite odvodno crijevo za vodu, ne morate redovito isprazniti sakupljač kondenzata.  
→ *"Pražnjenje sakupljača kondenzata", Stranica 30*

### Priključivanje odvodnog crijeva za vodu

Ako ne želite redovito prazniti sakupljač kondenzata u uređaju, priključite odvodno crijevo za vodu.

### POZOR!

Pri radu uređaja bez stručno priključenog crijeva za odvod kondenzata ili crijeva za odvod vode može istjecati tekućina iz nastavka.

- ▶ Prije rada uređaja stručno priključite crijevo za odvod kondenzata ili crijevo za odvod vode na nastavak.

### Zahtjevi

- Uređaj i pribor su raspakirani.  
→ *"Raspakiranje uređaja", Stranica 12*
- Uređaj je postavljen na mjestu postavljanja.  
→ *"Zahtjevi za mjesto postavljanja", Stranica 12*

1. Crijevo za odvod kondenzata skinite s nastavka.

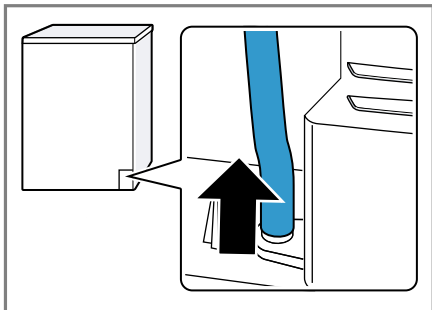

Crijevo za odvod kondenzata je tvornički priključen na nastavak.

**Napomena:** Pri skidanju crijeva za odvod kondenzata može isteći tekućina iz nastavka.

2. Crijevo za odvod kondenzata natakните na držač.

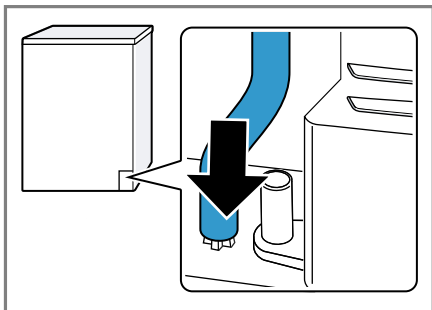

3. Odvodno crijevo za vodu natakните na nastavak do graničnika.

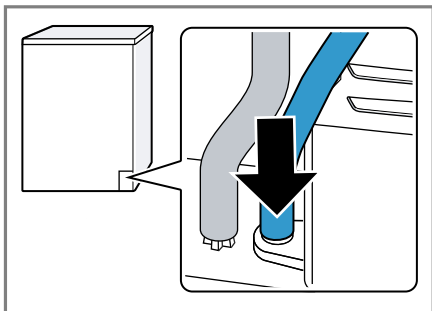

4. Odvodno crijevo za vodu umetnite u vodilicu crijeva.

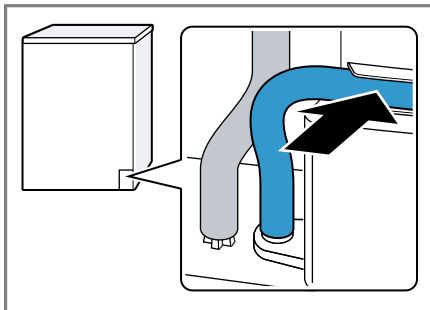

Pazite da ne savijete odvodno crijevo za vodu.

5. Ispraznite sakupljač kondenzata.  
→ "Pražnjenje sakupljača kondenzata", Stranica 30
6. Umetnite sakupljač kondenzata.  
→ "Umetanje sakupljača kondenzata", Stranica 31
7. Priključite uređaj na odvod vode.  
→ "Vrste priključaka odvoda voda", Stranica 14

**Savjet:** Za ponovno sakupljanje kondenzata u sakupljaču kondenzata, npr. u slučaju promjene mjesta uređaja, provedite ove korake obrnutim redoslijedom.

### Vrste priključaka odvoda voda

#### POZORI!

Ako je odvod začepljen ili zatvoren, akumulirana otpadna voda može se vratiti u uređaj.

- Prije rada uređaja provjerite da otpadna voda brzo otječe i da se uklanjaju začepljenja.

#### Odvod u sifon.

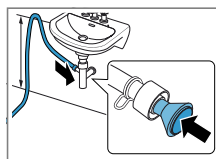

Priključno mjesto osigurajte obujmicom crijeva (12-22 mm). Pričvrstite odvodno crijevo za vodu pomoću vodi-

lice crijeva na visini od minimalno 80 cm i maksimalno 100 cm.

**Napomena:** Pomoću Y-razdjelnika

→ *Stranica 25* možete priključiti odvodno crijevo za vodu dodatnog uređaja npr. perilice rublja na isti odvod sifona.

Odvod u umivaonik.

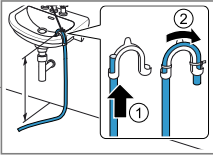

Gurnite odvodno crijevo za vodu skroz kroz koljeno i fiksirajte materijalom za pričvršćivanje.

Pričvrstite koljeno na visini od maksimalno 100 cm.

Odvod u kanal.

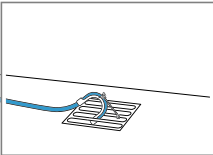

Gurnite odvodno crijevo za vodu skroz kroz koljeno i fiksirajte materijalom za pričvršćivanje. Pričvrstite koljeno na kanal.

## 4.5 Izravnavanje položaja uređaja

Pravilno izravnajte uređaj kako biste smanjili šumove i vibracije.

- ▶ Okrećite nožice uređaja kako biste izravnali uređaj. Izravnavanje provjerite pomoću libele.

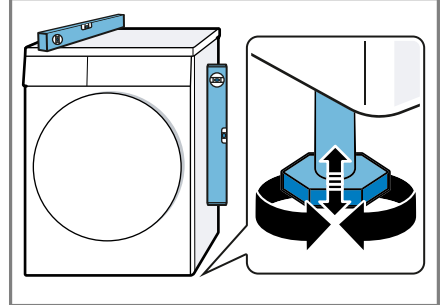

Sve nožice uređaja moraju čvrsto stajati na podu.

## 4.6 Električno priključivanje uređaja

1. Mrežni utikač mrežnog priključnog voda na uređaju utaknite u utičnicu u blizini uređaja.

Podatke o priključivanju uređaja naći ćete u poglavlju Tehnički podaci → *Stranica 43*.

2. Provjerite ima li mrežni utikač čvrst dosjed.

## 5 Upoznavanje

### 5.1 Uređaj

Ovdje ćete naći pregled sastavnih dijelova svog uređaja.

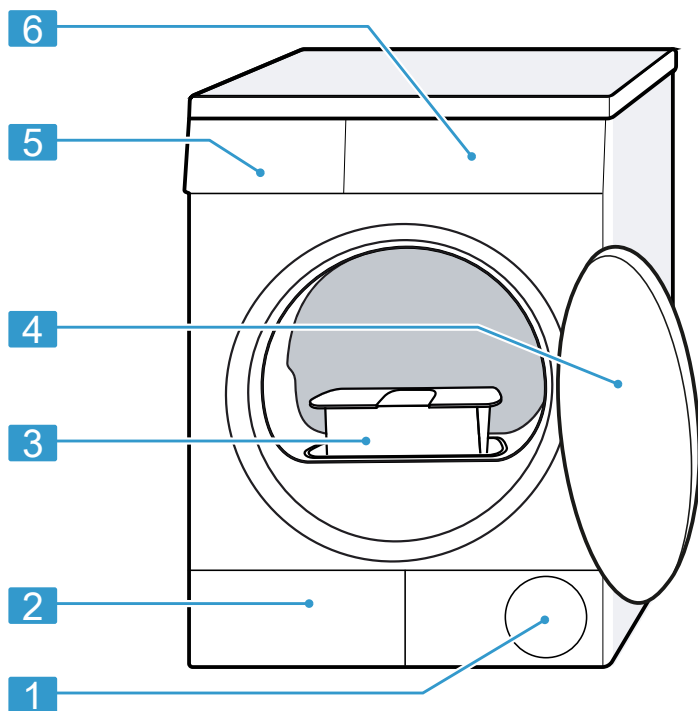

Ovisno o tipu uređaja neke pojedinosti na slici mogu se razlikovati, primjerice boja i oblik.

<b>1</b>	Ventilacijski otvor
<b>2</b>	Servisni poklopac podne jedinice → <i>Stranica 32</i>
<b>3</b>	Filtar za niti → <i>Stranica 27</i>

<b>4</b>	Vrata
<b>5</b>	Sakupljač kondenzata → <i>Stranica 30</i>
<b>6</b>	Upravljačka ploča → <i>Stranica 17</i>



## 5.2 Upravljačka ploča

Putem upravljačke ploče namještate sve funkcije svog uređaja i dobivate informacije o radnom stanju.

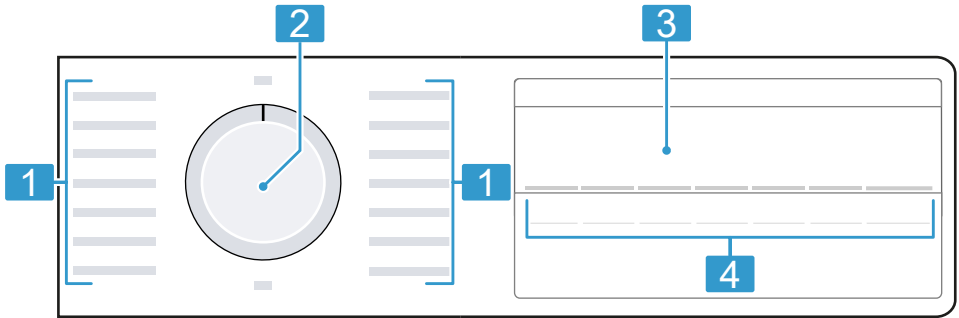

---

**1** Programi → *Stranica 22*

---

**2** Selektor programa  
→ *Stranica 26*

---

**3** Zaslou → *Stranica 18*

---

**4** Tipke → *Stranica 20*

---

## 6 Zaslón





Na zaslónu možete vidjeti trenutačno namještene vrijednosti, mogućnosti odabira ili tekstove napomena.

Ovisno o statusu programa, na zaslónu se prikazuju neke napomene u području 8:88, npr. E 00.











Indikator	Opis
0:40 <sup>1</sup>	Predviđeno trajanje programa ili preostalo vrijeme programa u satima i minutama.
1:25	Vremenski program je namješten. → "Vremenski programi", <i>Stranica 23</i>
10h <sup>1</sup>	Vrijeme završetka programa → "Tipke", <i>Stranica 21</i>
	<ul style="list-style-type: none"> <li>■ svijetli: Zaštita za djecu je aktivirana.</li> <li>■ treperi: Zaštita za djecu je aktivirana i upotrebljavali ste uređaj. → "Deaktiviranje zaštite za djecu", <i>Stranica 32</i></li> </ul>
	Pokretanje, prekid ili zaustavljanje <ul style="list-style-type: none"> <li>■ svijetli: Program je u tijeku i može se prekinuti ili zaustaviti.</li> <li>■ treperi: Program se može pokrenuti ili nastaviti.</li> </ul>
	Prilagođeni stupanj sušenja je aktiviran. → "Stupanj sušenja", <i>Stranica 31</i>
	Smanjenje gužvanja je aktivirano. → "Tipke", <i>Stranica 20</i>
	Blago sušenje osjetljivih tkanina je aktivirano. → "Tipke", <i>Stranica 20</i>
	Ispraznite i umetnite sakupljač kondenzata. → <i>Stranica 30</i>
	Očistite filtar za niti. → <i>Stranica 27</i> Očistite sustav filtra podne jedinice. → <i>Stranica 29</i>

<sup>1</sup> Primjer

<b>Indikator</b>	<b>Opis</b>
Hot	Ovisno o statusu programa, postupkom hlađenja se rublje hladi nekoliko minuta dok se bubanj okreće kako se rublje ne bi oštetilo. Postupak hlađenja može se prekinuti otvaranjem vrata. <b>Napomena:</b> Ne mijenjajte namješteni program.
	Status programa: Sušenje
	Status programa: Stupanj sušenja Suho za ručno glačanje
	Status programa: Stupanj sušenja Suho za ormar
	Status programa: Zaštita od gužvanja
-P-	Status programa: Pauza
End	Status programa: Kraj programa
<sup>1</sup> Primjer	

## 7 Tipke

Ovdje ćete naći pregled tipki i mogućnosti njihovog namještanja.

Tipka	Odabir	Opis
Start/Reload 	<ul style="list-style-type: none"> <li>■ pokretanje</li> <li>■ prekid</li> <li>■ zaustavljanje</li> </ul>	Pokretanje, prekid ili zaustavljanje programa.
 3 sec.	<ul style="list-style-type: none"> <li>■ aktiviranje</li> <li>■ deaktiviranje</li> </ul>	Aktiviranje ili deaktiviranje zaštite za djecu. Osigurajte ploču od nehotičnog rukovanja. Ako je zaštita za djecu aktivirana i uređaj je isključen, onda zaštita za djecu ostaje aktivirana. → "Zaštita za djecu", <i>Stranica 31</i>
Drying Level 	<ul style="list-style-type: none"> <li>■ </li> <li>■ </li> <li>■ </li> </ul>	Prilagodite stupanj sušenja. Ako je rublje previše vlažno nakon sušenja na određenom stupnju sušenja, možete prilagoditi stupanj sušenja. → "Prilagođavanje stupnja sušenja", <i>Stranica 31</i>
Less Ironing 	<ul style="list-style-type: none"> <li>■ aktiviranje</li> <li>■ deaktiviranje</li> </ul>	Aktiviranje ili deaktiviranje smanjenja gužvanja. Po završetku programa rublje se okreće u bubnju 60 minuta u pravilnim razmacima kako bi se smanjilo gužvanje.
Gentle 	<ul style="list-style-type: none"> <li>■ aktiviranje</li> <li>■ deaktiviranje</li> </ul>	Aktiviranje ili deaktiviranje blagog sušenja. Temperatura se smanjuje za osjetljive tkanine, primjerice poliakril ili elasthan. Trajanje programa se produljuje.

<b>Tipka</b>	<b>Odabir</b>	<b>Opis</b>
Finished in ☹	do 24 sata	Odredite vrijeme završetka programa. Trajanje programa već je u namještenom broju sati. Nakon pokretanja programa prikazuje se trajanje programa.
Drying Time ☹	Višestruki odabir	Namjestite trajanje vremenskih programa. → " <i>Vremenski programi</i> ", <i>Stranica 23</i>

## 8 Programi

Možete sušiti svoje rublje u nekom automatskom ili vremenskom programu.











### 8.1 Automatski programi







Automatski programi su programi u kojima senzori vlage mjere preostalu vlagu u rublju tijekom sušenja. Program završava tek kada je postignut namješteni stupanj sušenja.

Svaki automatski program ima jedan stupanj sušenja → *Stranica 31*. Stupanj sušenja određuje koliko će rublje biti suho ili vlažno po završetku programa.

#### Savjeti

- Odaberite stupanj sušenja prema rublju ili željenom rezultatu sušenja.  
→ *"Stupanj sušenja", Stranica 31*
- Na etiketama za njegu rublja navedene su dodatne upute za odabir programa.

Program	Opis	maks. punjenje (kg)
Cottons Cupboard Extra Dry  	Sušenje otpornih tkanina i pamučnih i lanih tkanina za iskuhavanje. Stupanj sušenja je određen u ovom programu. → <i>"Stupanj sušenja", Stranica 31</i>	8,0
 Cottons Cupboard Dry  	Sušenje otpornih tkanina i pamučnih i lanih tkanina za iskuhavanje. Stupanj sušenja je određen u ovom programu. → <i>"Stupanj sušenja", Stranica 31</i>	8,0
Cottons Iron Dry  	Sušenje otpornih tkanina i pamučnih i lanih tkanina za iskuhavanje. Stupanj sušenja je određen u ovom programu. → <i>"Stupanj sušenja", Stranica 31</i>	8,0
  Easy-Care Cupboard Extra Dry	Sušenje odjevnih predmeta od sintetike i miješanih materijala. Stupanj sušenja je određen u ovom programu. → <i>"Stupanj sušenja", Stranica 31</i>	3,5
  Easy-Care Cupboard Dry	Sušenje odjevnih predmeta od sintetike i miješanih materijala. Stupanj sušenja je određen u ovom programu. → <i>"Stupanj sušenja", Stranica 31</i>	3,5

Program	Opis	maks. punjenje (kg)
 Easy-Care Iron Dry	Sušenje odjevnih predmeta od sintetike i miješanih materijala. Stupanj sušenja je određen u ovom programu. → "Stupanj sušenja", Stranica 31	3,5
Mix 	Sušenje tkanina od pamuka i sintetike.	3,0
 Down	Sušenje rublja punjenog perjem, popluna ili perina. <b>Napomene</b> <ul style="list-style-type: none"> <li>■ Odvojeno sušite velike komade rublja, npr. pokrivače ili vreće za spavanje.</li> <li>■ Po završetku programa protresite rublje kako bi se punjenje raspodijelilo, a vlažne nakupine perja razbile.</li> <li>■ Ako sušite jastuk i on nakon završetka programa još nije potpuno suh, osušite ga s vremenskim programom. → "Vremenski programi", Stranica 23</li> </ul>	1,5
Sportswear 	Sušenje sportske odjeće od funkcionalnih vlakana, mikrovlakana i sintetike koja se brzo suši.	1,5
 Shirts/ Blouses	Sušenje košulja i bluza od pamuka, lana, sintetike ili miješanih materijala. <b>Napomena:</b> Za optimalan učinak sušenja sušite najviše 5 košulja ili 5 bluza. Nakon sušenja izglacajte rublje ili ga objesite. Tada će se preostala vlaga ravnomjerno raspodijeliti.	1,5
 Super Quick 40'	Sušenje tkanina od sintetike i laganog pamuka.	1,0
Towels 	Sušenje otpornih pamučnih i lanenih ručnika i ogrtača za iskuhavanje.	6,0

## 8.2 Vremenski programi

Vremenski programi su programi s određenim trajanjem programa ili koji se može namjestiti. Program završava nakon isteka vremena čak i ako rublje npr. još nije suho. Vremenski programi su prikladni za sušenje pojedinačnih ili tankih odjevnih predmeta.

**Savjet:** Na etiketama za njegu rublja navedene su dodatne upute za odabir programa.

Program	Opis	maks. punjenje (kg)
 Wool Finish	<p>Sušenje vune ili rublja koje sadrži vunu prikladnog za sušilicu rublja.</p> <p><b>Napomena:</b> Rublje postaje mekano, ali se ne suši. Po završetku programa izvadite rublje i ostavite da se suši.</p>	0,5
Time Program Cold ☹	<p>Opustite sve vrste tekstila osim vune i svile.</p> <p>Ovaj program prikladan je samo za opuštanje suhog rublja.</p> <p>Također prikladan za osvježavanje ili prozračivanje malo nošenog suhog rublja.</p> <p><b>Napomena:</b> Ovaj je program prikladan za sušenje s košarom za vunu.</p>	3,0
Time Program Warm ☹	<p>Sušenje svih vrsta tekstila osim vune i svile.</p> <p>Prikladan za prethodno osušeno ili lagano vlažno rublje i za dosušivanje višeslojnih, debljih komada odjeće.</p> <p><b>Napomena:</b> Ovaj je program prikladan za sušenje s košarom za vunu. Ako upotrebljavate košaru za vunu, također možete sušiti tkanine od vune u ovom programu.</p>	3,0



## 9 Pribor

Upotrebljavajte samo originalni pribor. Usklađen je s vašim uređajem.

**Napomena:** Neki pribor je dostupan u drugim bojama. Kontaktirajte → "Servisna služba", *Stranica 40*.

	<b>Korištenje</b>	<b>Narudžbeni broj</b>
Komplet za spajanje	Stavite uređaj na odgovarajuću perilicu rublja istog proizvođača te iste širine i dubine da ne zauzima mnogo mjesta.	WTZ20410
Komplet za spajanje s izvlačnom radnom pločom	Stavite uređaj na odgovarajuću perilicu rublja istog proizvođača te iste širine i dubine da ne zauzima mnogo mjesta. Uređaj možete lakše puniti i prazniti s izvlačnom radnom pločom.	WTZ11400
Košara za vunu	Osušite ili prozračite pojedinačne vunene predmete, tenisice i plišane igračke.	WMZ20600
Y-razdjelnik	Priključite odvodno crijevo za vodu dodatnog uređaja na isti odvod sifona.	15000490
Uložak filtra	Rezervni dio za zaštitu od niti za sustav filtra podne jedinice.	12007650
Podest	Uređaj postavite u povišeni položaj kako biste ga lako mogli puniti i prazniti.	WTZPW20D

---

## 10 Rublje

### 10.1 Priprema rublja

#### **POZOR!**

Predmeti, koji su ostali u odjevnim predmetima, mogu oštetiti odjevne predmete i bubanj.

- ▶ Prije rada izvadite sve predmete iz džepova odjevnih predmeta.

#### **Napomena**

Kad pripremate rublje, zaštitite uređaj i tekstil.

- Iščetkajte pijesak i zemlju
- Razvrstajte rublje prema boji i vrsti tekstila i pridržavajte se oznaka za održavanje
- Zatvorite patentne zatvarače, čičak zatvarače, kukice i ušice
- Skinite kukice za zavjese i izvadite olovne trake
- Rublje stavljajte rašireno u bubanj
- Rublje centrifugirajte prije sušenja
- Sušite vunene komade rublja, tenisice i plišance u košari za vunu

---

## 11 Osnovno rukovanje

### 11.1 Uključivanje uređaja

**Zahtjev:** Uređaj mora biti stručno postavljen i priključen. → *Stranica 12*

- ▶ Selektor programa namjestite na neki program.

### 11.2 Namještanje programa

1. Okrenite selektor programa i namjestite na željeni program.  
→ *"Programi", Stranica 22*
2. Ako želite, prilagodite postavke programa.  
→ *"Tipke", Stranica 20*

Postavke programa ne pohranjuju se trajno za taj program.

### 11.3 Stavljanje rublja

**Napomena:** Kako biste spriječili gužvanje, pridržavajte se maksimalnog punjenja za programe.

→ *"Programi", Stranica 22*

#### **Zahtjevi**

- Rublje je pripremljeno i sortirano.  
→ *"Rublje", Stranica 26*
- Bubanj je prazan.

1. Otvorite vrata.
2. Stavite rublje u bubanj.
3. Zatvorite vrata.

Provjerite da rublje nije zaglavljeno u vratima.

### 11.4 Pokretanje programa

**Zahtjev:** Neki program je namješten.  
→ *Stranica 26*

- ▶ Pritisnite **Start/Reload** .
- ✓ Na zaslonu se prikazuje trajanje programa ili vrijeme završetka programa.
- ✓ Po završetku programa na zaslonu se prikazuje: "End".

**Napomena:** Uređaj hladi rublje ako se na zaslonu prikazuje "Hot".  
Kada se ugasi "Hot", rublje je ohlađeno.

### 11.5 Dodavanje rublja

Nakon pokretanja programa možete izvaditi ili dodati rublje u svakom trenutku.

1. Pritisnite **Start/Reload** .

Postupak hlađenja započinje automatski nakon otprilike 30 sekundi i hladi rublje dok se bubanj okreće. Ako želite izbjeći ili prekinuti postupak hlađenja, otvorite vrata.  
→ *Stranica 19*

2. Otvorite vrata.
3. Dodajte ili izvadite rublje.
4. Zatvorite vrata.
5. Pritisnite **Start/Reload** .

## 11.6 Prekid programa

1. Pritisnite **Start/Reload** .
2. Otvorite vrata.
3. Izvadite rublje. → *Stranica 27*

## 11.7 Vađenje rublja

1. Otvorite vrata.
2. Izvadite rublje iz bubnja.

## 11.8 Isključivanje uređaja

- ▶ Selektor programa postavite na **Off**.

## 11.9 Filtar za niti

Tijekom sušenja niti iz rublja sakupljaju se u filtru za niti. Filtar za niti štiti uređaj od niti.

### Čišćenje filtra za niti

Ako je završen program čišćenja ili se na zaslonu prikaže napomena tijekom rada, očistite filtari za niti.

**Napomena:** Ako ne čistite uređaj kako je opisano, to može utjecati na rad uređaja.

### Zahtjevi

- Na zaslonu se prikazuje nakon sušenja: "End"
- ili se na zaslonu prikazuje tijekom rada: .

1. Otvorite vrata.

2. Uklonite niti iz vrata.

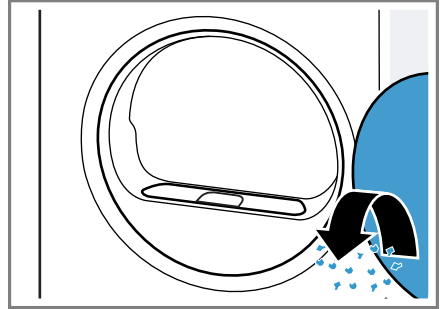

3. Izvadite dvodijelni filtari za niti.

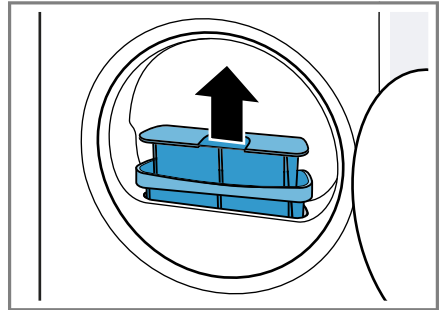

4. Uklonite niti iz udubljenja.

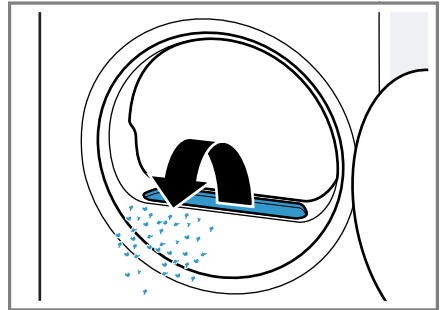

Pobrinite se da niti ne padnu u kanal za zrak.

5. Odvojite dvodijelni filtar za niti.

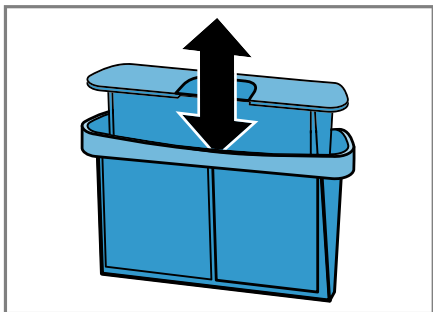

6. Otvorite oba filtra za niti.

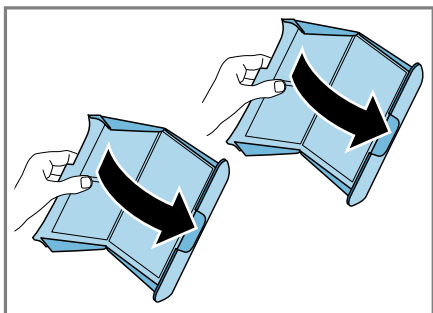

7. Uklonite niti.

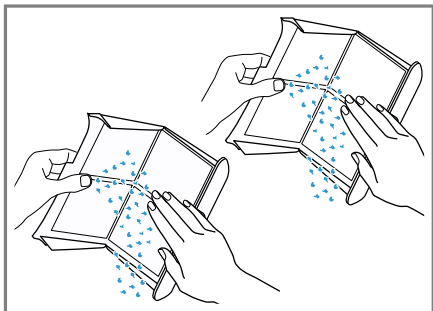

8. Temeljito očistite oba filtra za niti pod mlazom tople vode i obrišite ih.

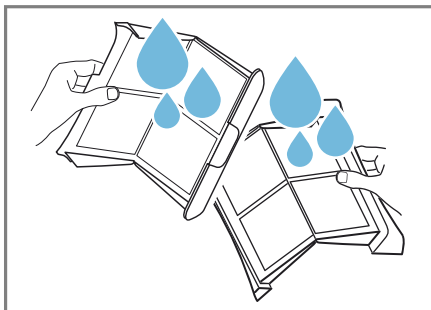

9. Zatvorite i sastavite oba filtra za niti.

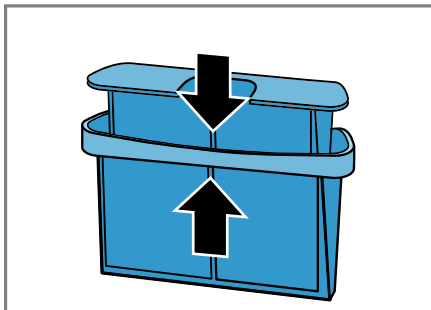

10. Umetnite dvodijelni filtar za niti.

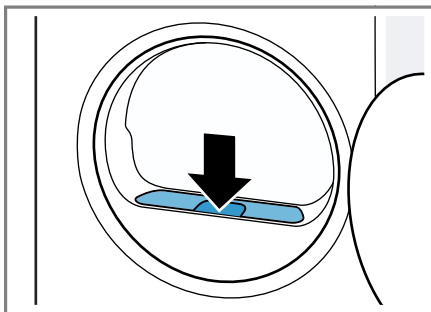

11. Zatvorite vrata.

## 11.10 Sustav filtra podne jedinice

Tijekom sušenja niti iz rublja sakupljaju se u sustavu filtra podne jedinice. Sustav filtra štiti uređaj od niti.

### Čišćenje sustava filtra podne jedinice

Ako se na zaslonu prikaže napomena tijekom rada, očistite sustav filtra podne jedinice.

#### Napomene

- Možete redovito očistiti sustav filtra bez prikazane napomene na zaslonu. Čišćenje nije potrebno nakon svakog sušenja.
- Ako ne čistite uređaj kako je opisano, to može utjecati na rad uređaja.

**Zahtjev:** Na zaslonu se prikazuje tijekom rada: .

1. Očistite filter za niti. → *Stranica 27*
2. Otvorite podnu jedinicu. → *Stranica 32*
3. Oprezno skinite uložak filtra s držača.

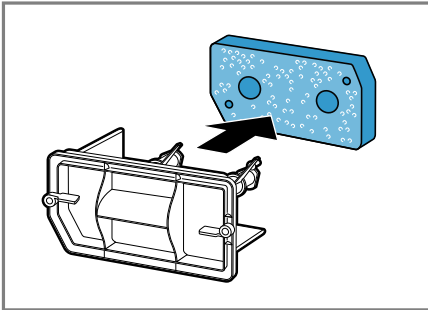

Pobrinite se da se uložak filtra ne deformira ili ošteti.

4. Poklopac izmjenjivača toplote očistite mekom četkom.

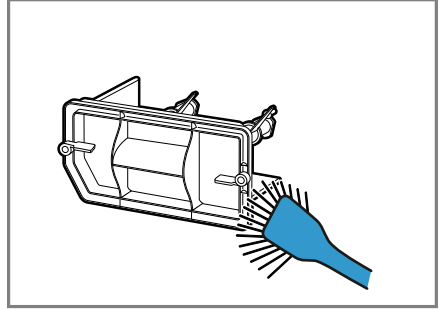

Pobrinite se da uklonite sve onečišćenja s brtve.

5. Temeljito očistite uložak filtra pod mlazom tople vode i istisnite rukom.

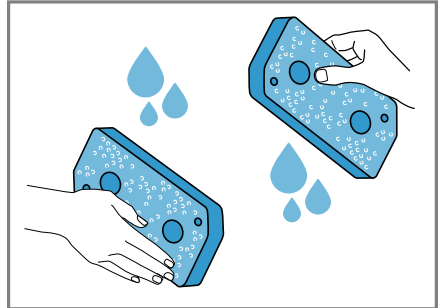

Jaka onečišćenja možete ukloniti pažljivo usisavačem. Ne čistite uložak filtra sredstvima za čišćenje.

6. Gurnite uložak filtra na držače.

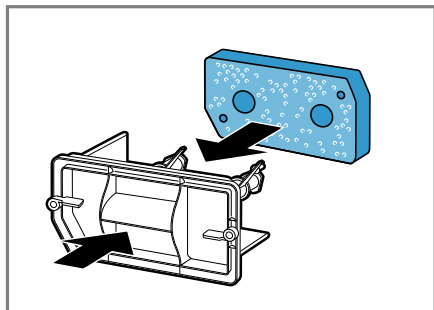

Pobrinite se da se očišćeni uložak filtra ne deformira, ošteti ili gurne na držače s druge strane.

**Napomena:** Možete naručiti uložak filtra → *Stranica 25* kao rezervni dio kod servisne službe.

7. Zatvorite podnu jedinicu.  
→ *Stranica 34*

## 11.11 Sakupljač kondenzata

Tijekom sušenja nastaje kondenzat koji uređaj tvornički sakuplja u sakupljaču kondenzata.

**Napomena:** Koristite ovaj uređaj s isporučanim odvodnim crijevom za vodu.

→ "Priključivanje odvodnog crijeva za vodu", *Stranica 13*

Ako priključite odvodno crijevo za vodu, ne morate redovito isprazniti sakupljač kondenzata.

→ "Pražnjenje sakupljača kondenzata", *Stranica 30*

### Pražnjenje sakupljača kondenzata

Ako je završen program čišćenja ili se na zaslonu prikaže napomena tijekom rada, ispraznite sakupljač kondenzata.

## Zahtjevi

- Na zaslonu se prikazuje nakon sušenja: "End"
- ili se na zaslonu prikazuje tijekom rada: 

1. Sakupljač kondenzata izvucite vodoravno.

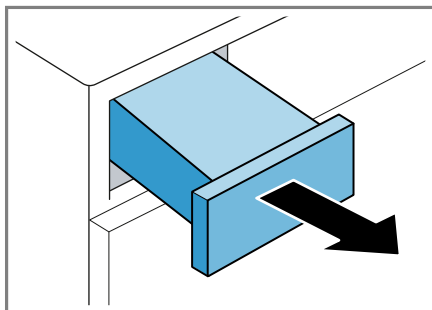

2. Ispraznite sakupljač kondenzata.

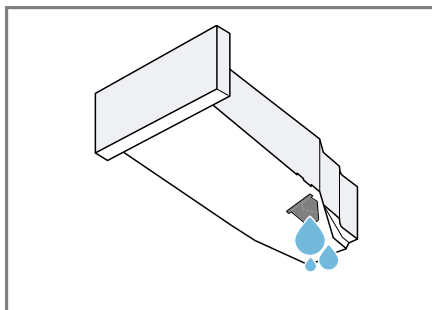

Pazite da umetnete sakupljač kondenzata prije rada uređaja.

→ *Stranica 31*





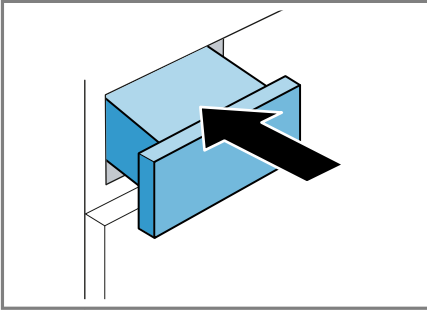







## Umetanje sakupljača kondenzata

- ▶ Umetnite sakupljač kondenzata do graničnika.



## 12 Stupanj sušenja

Za svaki automatski program je zadan stupanj sušenja. Stupanj sušenja određuje koliko će rublje biti suho ili vlažno po završetku programa.

Program	Opis
Cottons Cupboard Extra Dry  	Za višeslojno, debelo rublje koje se dulje suši.
  Easy-Care Cupboard Extra Dry	
 Cottons Cupboard Dry  	Za normalno, jednoslojno rublje.
  Easy-Care Cupboard Dry	
Cottons Iron Dry  	Za normalno, jednoslojno rublje.
  Easy-Care Iron Dry	Rublje je još malo vlažno po završetku programa. Kako biste spriječili gužvanje, izglacajte rublje ili ga objesite.





## 12.1 Promjena stupnja sušenja

Za neke automatske programe možete promijeniti stupanj sušenja kako bi rublje bilo suše ili vlažnije.

- ▶ Namjestite neki automatski program sa željenim stupnjem sušenja. → *Stranica 22*

## 12.2 Prilagođavanje stupnja sušenja



Ako je rublje previše vlažno nakon sušenja na određenom stupnju sušenja, možete prilagoditi stupanj sušenja.

1. Namjestite neki automatski program sa željenim stupnjem sušenja. → *Stranica 22*
  2. Pritisnite **Drying Level** .
- ✓ Na zaslonu se prikazuje ,  ili .

## 13 Zaštita za djecu



Osigurajte uređaj od nehotičnog rukovanja pomoću upravljačkih elemenata.

### 13.1 Aktiviranje zaštite za djecu

- ▶ Pritisnite obje tipke za  **3 sec.** i držite oko 3 sekunde.
- ✓ Na zaslonu se prikazuje .
- ✓ Upravljački elementi su blokirani.
- ✓ Zaštita za djecu ostaje aktivirana i nakon isključivanja uređaja ili u slučaju nestanka struje.

## 13.2 Deaktiviranje zaštite za djecu

**Zahtjev:** Uređaj mora biti uključen kako biste deaktivirali zaštitu za djecu.

- ▶ Pritisnite obje tipke za  **3 sec.** i držite oko 3 sekunde.  
Kako ne biste prekinuli program, selektor programa mora biti namješten na početnom programu.
- ✓ Na zaslonu se gasi .

---

## 14 Osnovne postavke

Možete namjestiti osnovne postavke uređaja prema svojim potrebama.

### 14.1 Pregled osnovnih postavki

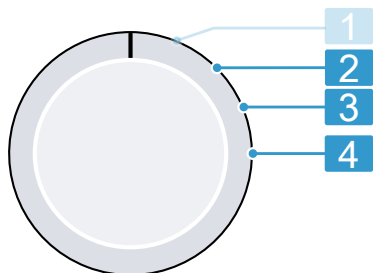

Selektor programa s položajima programa

- 
- 2** Namještanje broja okretaja centrifuge perilice rublja: 600 (mali) do 1800 (veliki)<sup>1</sup>  
Namještena vrijednost produžuje ili skraćuje prikazano trajanje automatskih programa.

---

<sup>1</sup> Primjer

- 
- 3** Namještanje jačine zvučnog signala po završetku programa: 0 (isključeno) do 4 (jako glasno)



- 
- 4** Namještanje jačine zvučnog signala pri odabiru tipki: 0 (isključeno) do 4 (jako glasno)

---

<sup>1</sup> Primjer

---

## 14.2 Promjena osnovnih postavki

1. Selektor programa okrenite u položaj 1. → *Stranica 32*
2. Pritisnite **Start/Reload**  i istovremeno okrenite selektor programa u položaj 2.  
✓ Na zaslonu se prikazuje trenutna vrijednost.
3. Selektorom programa odaberite željenu osnovnu postavku.  
→ *Stranica 32*
4. Za promjenu vrijednosti pritisnite **Finished in** / **Drying Time** .
5. Isključite uređaj kako biste pohranili promjenu.

---

## 15 Čišćenje i održavanje

Kako bi vam uređaj dugo ostao funkcionalan, pažljivo ga čistite i održavajte.

### 15.1 Podna jedinica

Podna jedinica je donje dostupno područje uređaja u kojem se nalazi izmjenjivač topline.

#### Otvaranje podne jedinice

##### Zahtjevi

- Uređaj se hladio 30 minuta.
- Vrata uređaja su zatvorena.



1. Otvorite servisni poklopac.

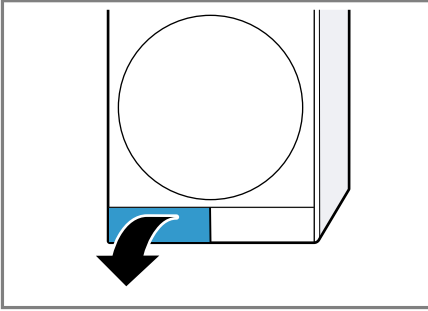

Ako stavite krpu ispod servisnog poklopca, možete sakupiti preostalu vodu u podnoj jedinici.

2. Otvorite polugu poklopca izmjenjivača topline.

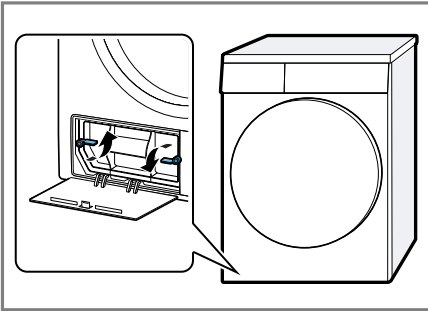

3. Izvucite poklopac izmjenjivača topline držeći za ručku.

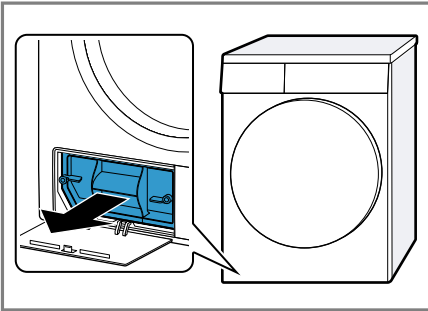

### Čišćenje podne jedinice

Možete ukloniti vidljiva onečišćenja u podnoj jedinici.

### **⚠ OPREZ**

#### **Opasnost od porezotina!**

Oštri rubovi na izmjenjivaču topline mogu uzrokovati posjekotine u slučaju dodirivanja.

- Nemojte dodirivati lamele izmjenjivača topline.

1. Otvorite podnu jedinicu → *Stranica 32.*
2. Poklopac izmjenjivača topline očistite mekom četkom.

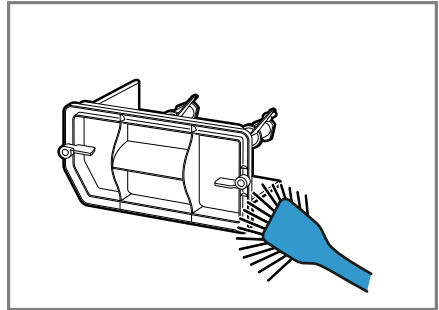

Pobrinite se da uklonite sve onečišćenja s brtve.

3. Lamele izmjenjivača topline oprezno očistite četkastim nastavkom usisavača.

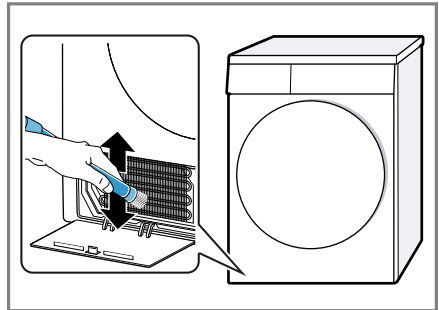

Pobrinite se da usišete lamele odozgo prema dolje i da se pritom ne deformiraju ili oštete.

4. Otvor očistite mekom, vlažnom krpom.

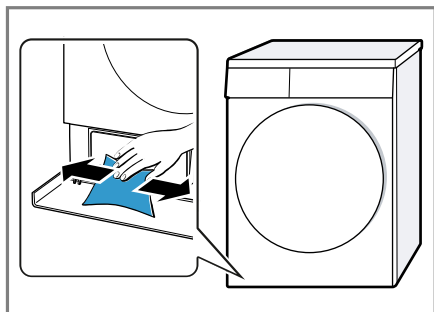

5. Zatvorite podnu jedinicu  
→ *Stranica 34.*

### Zatvaranje podne jedinice

**Zahtjev:** Podna jedinica je otvorena.  
→ "Otvaranje podne jedinice",  
*Stranica 32*

1. Umetnite poklopac izmjenjivača topline držeći za ručku.

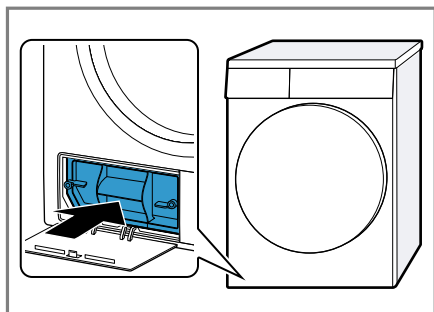

2. Zatvorite polugu poklopca izmjenjivača topline.

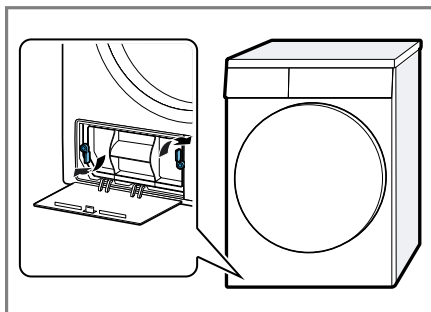

3. Zatvorite servisni poklopac.

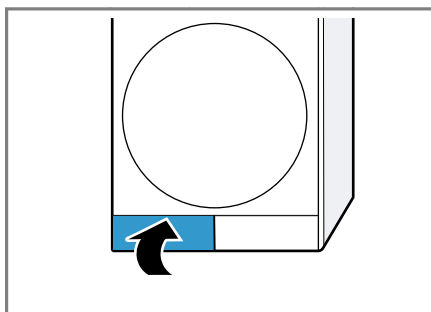

## 15.2 Senzor vlage

Senzor vlage ovog uređaja određuje koliko je vlažno vaše rublje tijekom sušenja. Ovisno o preostaloj vlazi, uređaj mijenja trajanje automatskog programa.

### Čišćenje senzora vlage

Na senzoru vlage mogu se nakon nekog vremena nataložiti ostaci kamena, deterdženata i sredstava za njegu. Redovito očistite senzor vlage.

### POZOR!

Tvrdi ili hrapavi predmeti mogu oštetiti senzor vlage.

- Ne upotrebljavajte tvrde ili hrapave predmete, abrazivna sredstva ili čeličnu vunu za čišćenje.

**Napomena:** Ako ne čistite uređaj kako je opisano, to može utjecati na rad uređaja.

1. Otvorite vrata.
2. Senzor vlage očistite spužvicom.

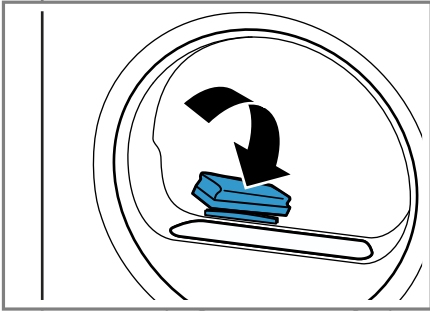

## 16 Uklanjanje smetnji





Manje smetnje na svom uređaju možete samostalno ukloniti. Iskoristite informacije za uklanjanje smetnji prije nego što se obratite servisnoj službi. Tako ćete izbjeći nepotrebne troškove.

### UPOZORENJE

#### Opasnost od strujnog udara!

Nestručni popravci su opasni.

- ▶ Nemojte tehnički modificirati uređaj ili svojstva uređaja.
- ▶ Popravke na uređaju smije vršiti samo obučeno stručno osoblje.
- ▶ Za popravak uređaja smiju se upotrebljavati samo originalni rezervni dijelovi.
- ▶ Ako je mrežni priključni vod ovog uređaja oštećen, kako bi se izbjegle opasnosti, može ga zamijeniti jedino proizvođač ili njegova servisna služba ili slična kvalificirana osoba.

Kvar	Uzrok i rješavanje problema
Zaslom je ugašen i <b>Start/Reload</b>  treperi.	Način uštede energije je aktiviran. ▶ Pritisnite <b>Start/Reload</b>  .
"Hot " i bubanj se okreće.	Nema pogreške. Postupak hlađenja je aktivan. Nikakva radnja nije potrebna. <b>Napomena:</b> Tijekom postupka hlađenja ne mijenjajte program. Postupak hlađenja traje do 10 minuta.
 i program je prekinut.	Sakupljač kondenzata je napunjen. ▶ Ispraznite sakupljač kondenzata. → <i>Stranica 30</i> Odvodno crijevo za vodu nije ispravno priključeno, savijeno je ili zaglavljeno. ▶ Provjerite instalaciju odvodnog crijeva za vodu. → <i>Stranica 13</i> Odvodno crijevo za vodu je začepljeno. ▶ Odvodno crijevo za vodu isperite vodom iz vodovoda.
	Strano tijelo je u podnoj jedinici. <b>1.</b> Otvorite podnu jedinicu. → <i>Stranica 32</i> <b>2.</b> Uklonite strana tijela. <b>3.</b> Zatvorite podnu jedinicu. → <i>Stranica 34</i>
	Filtar za niti je onečišćen. ▶ Očistite filtara za niti. → <i>Stranica 27</i> Sustav filtra podne jedinice je onečišćen. ▶ Očistite sustav filtra podne jedinice. → <i>Stranica 29</i>

<b>Kvar</b>	<b>Uzrok i rješavanje problema</b>
Program se ne pokreće.	<p>Zaštita za djecu je aktivirana.</p> <ul style="list-style-type: none"> <li>▶ Deaktivirajte zaštitu za djecu. → <i>Stranica 32</i></li> </ul> <hr/> <p><b>Finished in</b> ⌚ je aktiviran.</p> <ul style="list-style-type: none"> <li>▶ Provjerite je li <b>Finished in</b> ⌚ aktivirano. → <i>Stranica 21</i></li> </ul>
Trajanje programa sušenja se tijekom sušenja.	<p>Nema pogreške. Odvijanje programa optimizira se elektronički.</p> <p>Nikakva radnja nije potrebna.</p>
Predugo vrijeme sušenja.	<p>Sustav filtra podne jedinice je onečišćen.</p> <ul style="list-style-type: none"> <li>▶ Očistite sustav filtra podne jedinice. → <i>Stranica 29</i></li> </ul> <hr/> <p>Filtar za niti je onečišćen.</p> <ul style="list-style-type: none"> <li>▶ Očistite filtara za niti. → <i>Stranica 27</i></li> </ul> <hr/> <p>Okolna temperatura je niža od 15 °C ili viša od 30 °C.</p> <ul style="list-style-type: none"> <li>▶ Provjerite je li okolna temperatura između 15 °C i 30 °C.</li> </ul> <hr/> <p>Cirkulacija zraka na mjestu postavljanja uređaja je nedovoljna.</p> <ul style="list-style-type: none"> <li>▶ Provjerite mjesto postavljanja uređaja.</li> </ul> <hr/> <p>Ventilacijski otvor na uređaju je blokiran.</p> <ul style="list-style-type: none"> <li>▶ Provjerite je li ventilacijski otvor na uređaju slobodan.</li> </ul> <hr/> <p>Izmjenjivač topline je onečišćen.</p> <ol style="list-style-type: none"> <li>1. Otvorite podnu jedinicu. → <i>Stranica 32</i></li> <li>2. Očistite izmjenjivač topline. → <i>Stranica 33</i></li> <li>3. Zatvorite podnu jedinicu. → <i>Stranica 34</i></li> </ol>
Brujeći, zujeći ili pum-pajući zvukovi.	<p>Nema pogreške. Kompresor, ventilacija kompresora ili pumpa za kondenzat je aktivna.</p> <p>Nikakva radnja nije potrebna.</p>
Rublje je previše vlažno.	<p>Odabrani program nije prikladan za vrstu tkanine.</p> <ul style="list-style-type: none"> <li>▶ Namjestite vremenski program za dosušivanje. → <i>Stranica 23</i></li> </ul> <hr/> <p>Količina rublja je prevelika.</p> <ul style="list-style-type: none"> <li>▶ Pridržavajte se maksimalne količine rublja programa. → <i>Stranica 22</i></li> </ul> <hr/> <p>Toplo rublje čini nam se po završetku programa vlažnije nego što stvarno je.</p> <ol style="list-style-type: none"> <li>1. Izvadite rublje iz bubnja odmah nakon sušenja.</li> <li>2. Raširite komade rublja radi hlađenja.</li> </ol> <hr/> <p>Namješteni stupanj sušenja nije prikladan.</p>

<b>Kvar</b>	<b>Uzrok i rješavanje problema</b>
Rublje je previše vlažno.	<p>▶ Promijenite stupanj sušenja. → <i>Stranica 31</i></p> <p>Stupanj sušenja nije prilagođen.</p> <p>▶ Prilagodite stupanj sušenja. → <i>Stranica 31</i></p> <p>Količina rublja je premala.</p> <p>▶ Namjestite vremenski program za dosušivanje. → <i>Stranica 23</i></p> <p>Senzor vlage je onečišćen.</p> <p>▶ Očistite senzor vlage. → <i>Stranica 34</i></p> <p>Uređaj je prekinuo postupak sušenja zbog napunjenog sakupljača kondenzata.</p> <p>▶ Ispraznite sakupljač kondenzata. → <i>Stranica 30</i></p>
Gužvanje.	<p>Odabrani program nije prikladan za vrstu tkanine.</p> <p>▶ Namjestite prikladan program. → <i>Stranica 22</i></p> <p>Količina rublja nije prikladna.</p> <p>▶ Pridržavajte se maksimalne količine rublja programa. → <i>Stranica 22</i></p> <p>▶ Pripremite rublje. → <i>Stranica 26</i></p> <p>Rublje predugo stoji u bubnju nakon sušenja.</p> <p><b>1.</b> Izvadite rublje iz bubnja odmah nakon sušenja. <b>2.</b> Raširite komade rublja radi hlađenja.</p> <p>Rublje lako za održavanje predugo se sušilo.</p> <p>▶ Promijenite ili prilagodite stupanj sušenja. → <i>Stranica 31</i></p> <p>Smanjenje gužvanja nije aktivirano.</p> <p>▶ Aktivirajte smanjenje gužvanja. → <i>Stranica 20</i></p>
Voda istječe iz perilice.	<p>Uređaj nije ispravno poravnat.</p> <p>▶ Izravnajte uređaj. → <i>Stranica 15</i></p> <p>Brtva poklopca izmjenjivača topline je onečišćena.</p> <p>▶ Očistite brtvu poklopca izmjenjivača topline. → <i>Stranica 29</i></p> <p>Odvodno crijevo za vodu nije ispravno priključeno.</p> <p>▶ Provjerite instalaciju odvodnog crijeva za vodu. → <i>Stranica 13</i></p> <p>Poluga poklopca izmjenjivača topline nije ispravno zatvorena.</p> <p>▶ Provjerite da je poluga poklopca izmjenjivača topline ispravno zatvorena. → <i>Stranica 34</i></p>

---

<b>Kvar</b>	<b>Uzrok i rješavanje problema</b>
Kondenzat se sakuplja u sakupljaču kondenzata iako je priključeno odvodno crijevo za vodu.	Nema pogreške. Preostala količina kondenzata može ostati u sakupljaču kondenzata. Nikakva radnja nije potrebna. <hr/> Odvodno crijevo za vodu nije ispravno priključeno. ▶ Provjerite instalaciju odvodnog crijeva za vodu. → <i>Stranica 13</i>

---

---

## 17 Transport, skladištenje i zbrinjavanje

### 17.1 Zbrinjavanje starih uređaja u otpad

Ekološki prikladnim zbrinjavanjem otpada mogu se ponovo iskoristiti vrijedne sirovine.

#### UPOZORENJE

##### Opasnost od zdravstveno štetnog djelovanja!

Djeca se mogu zatvoriti u uređaj i ugroziti svoje živote.

- ▶ Uređaj ne postavljajte iza vrata koja blokiraju ili sprječavaju otvaranje vrata uređaja.
- ▶ Na starijim uređajima izvucite mrežni utikač iz mrežnog priključnog voda te potom prerežite mrežni priključni vod i uništite bravu na vratima uređaja tako da se vrata uređaja više ne mogu zatvoriti.

#### UPOZORENJE

##### Opasnost od požara!

Rashladno sredstvo R290 u ovom uređaju je ekološki neškodljivo, ali je zapaljivo i može se zapaliti u slučaju nestručno zbrinutih uređaja.

- ▶ Stručno odložite uređaj u otpad.
  - ▶ Nemojte oštetiti cijevi optoka rashladnog sredstva.
1. Izvucite mrežni utikač iz mrežnog priključnog voda.
  2. Prerežite mrežni priključni vod.
  3. Uređaj zbrinite na ekološki prihvatljiv način.

Informacije o aktualnim načinima zbrinjavanja možete dobiti od svog specijaliziranog trgovca ili se raspitajte u komunalnoj ili lokalnoj gradskoj upravi.



Ovaj je uređaj označen u skladu s europskom smjernicom 2012/19/EU o otpadnim električnim i elektronskim uređajima (waste electrical and electronic equipment - WEEE).

Smjernica određuje okvir za povratak i zbrinjavanje otpadnih uređaja valjan u cijeloj Europskoj Uniji.

---

## 18 Servisna služba

Originalne rezervne dijelove koji su bitni za funkcioniranje uređaja u skladu s odgovarajućom Direktivom o ekološkom dizajnu Direktivom možete dobiti od naše korisničke službe tijekom perioda od najmanje 10 godina od stavljanja vašeg uređaja na tržište na Europskom gospodarskom području.

**Napomena:** Angažiranje servisne službe besplatno je u okviru uvjeta jamstva proizvođača.

Detaljne informacije o vremenu jamstva i uvjetima jamstva možete pronaći kod naše servisne službe, svog dobavljača ili na našoj internetskoj stranici.

Kada se obraćate servisnoj službi, potreban vam je proizvodni broj (E-Nr.) i tvornički broj (FD) uređaja. Kontakt-podatke servisne službe naći ćete ovdje odn. u priloženom popisu servisnih službi na našoj internetskoj stranici.



## **18.1 Proizvodni broj (E-Nr.) i tvornički broj (FD)**

Proizvodni broj (E-Nr.) i tvornički broj (FD) možete pronaći na tipskoj pločici uređaja.

Ovisno o modelu, označena se pločica nalazi:

- na unutarnjoj strani vrata
- na unutarnjoj strani poklopca za održavanje
- na stražnjoj strani uređaja.

Kako biste podatke o svom uređaju i broj telefona servisne službe brzo ponovno pronašli, možete ih zabilježiti.

## 19 Vrijednosti potrošnje

























Program  **Cottons Cupboard Dry**  (označen "strelicom") prikladan je za sušenje normalno vlažnog pamučnog rublja i najučinkovitiji je u odnosu na potrošnju energije za sušenje istog.

Vrijednosti potrošnje ovog programa deklarirane na energetskej naljepnici odnose se na udio vlage u rublju od 60 %.

Vrijednosti navedene za druge programe su orijentacijske vrijednosti i određene su u skladu s važećom normom EN61121.

Stvarne vrijednosti mogu se razlikovati od navedenih vrijednosti ovisno o vrsti tkanine, sastavu rublja za sušenje, preostaloj vlazi u tkanini, namještenom stupnju suhoće, količini rublja, uvjetima okoline i aktiviranju dodatnih funkcija.

Predviđeno trajanje programa / vrijeme Gotovo za prikazano pri odabiru programa na zaslonu uređaja temelji se na broju okretaja centrifuge u perlici rublja od 1000 okr/min u isporučenom stanju uređaja.

Program	Konačna vlaga (%)	Punjenje (kg)	Broj okretaja centrifuge (okr/min)	Početak vlaga (%)	Trajanje programa (h:min)	Potrošnja energije (kWh/ciklus)
 Cottons Cupboard Dry 	0,0	8,0	1400	50	3:01	1,63
 Cottons Cupboard Dry 	0,0	4,0	1400	50	1:56	1,00
 Cottons Cupboard Dry 	0,0	8,0	1000	60	3:25	1,87
 Cottons Cupboard Dry 	0,0	4,0	1000	60	2:10	1,14
 Cottons Cupboard Dry 	0,0	8,0	800	70	3:50	2,11
 Cottons Cupboard Dry 	0,0	4,0	800	70	2:25	1,28
Cottons Iron Dry  	12,0	8,0	1400	50	2:16	1,21
Cottons Iron Dry  	12,0	4,0	1400	50	1:23	0,70
Cottons Iron Dry  	12,0	8,0	1000	60	2:40	1,45
Cottons Iron Dry  	12,0	4,0	1000	60	1:37	0,84
Cottons Iron Dry  	12,0	8,0	800	70	3:05	1,69
Cottons Iron Dry  	12,0	4,0	800	70	1:52	0,98
 Easy-Care Cupboard Dry	2,0	3,5	800	40	1:12	0,60

Program	Konačna vlažna (%)	Punjenje (kg)	Broj okretanja centrifuge (okr/min)	Početak vlažna (%)	Trajanje programa (h:min)	Potrošnja energije (kWh/ciklus)
 Easy-Care Cupboard Dry	2,0	3,5	600	50	1:24	0,71

## 20 Tehnički podaci

Visina uređaja	84,2 cm
Širina uređaja	59,8 cm
Dubina uređaja	61,3 cm
Dubina uređaja sa zatvorenim vratima	66,5 cm
Dubina uređaja s otvorenim vratima	110,5 cm
Težina	48,6 kg
Maksimalna količina rublja	8,0 kg
Mrežni napon	220-240 V, 50 Hz
 Minimalni instalacijski osigurač	10 A
Nazivna snaga	625 W
Potrošnja snage	<ul style="list-style-type: none"> <li>■ Isključeno stanje: 0,10 W</li> <li>■ Stanje pripravnosti: 0,75 W</li> </ul>
Okolna temperatura	<ul style="list-style-type: none"> <li>■ Minimalno: 5 °C</li> <li>■ Maksimalno: 35 °C</li> </ul>
Duljina mrežnog priključnog voda	145 cm

Dodatne informacije o svojem modelu naći ćete na internetskoj stranici <https://eprel.ec.europa.eu/qr/1334735><sup>1</sup>. Ova web-adresa služi kao poveznica na službenu bazu podataka o proizvodima Europske unije EPREL.

<sup>1</sup> Vrijedi samo za zemlje u Europskom gospodarskom području



## Thank you for buying a Bosch Home Appliance!

Register your new device on MyBosch now and profit directly from:

- **Expert tips & tricks for your appliance**
- **Warranty extension options**
- **Discounts for accessories & spare-parts**
- **Digital manual and all appliance data at hand**
- **Easy access to Bosch Home Appliances Service**

Free and easy registration – also on mobile phones:

**[www.bosch-home.com/welcome](http://www.bosch-home.com/welcome)**

**BOSCH**  
HOME APPLIANCES  
**SERVICE**

## Looking for help? You'll find it here.

Expert advice for your Bosch home appliances, help with problems or a repair from Bosch experts.

Find out everything about the many ways Bosch can support you:

**[www.bosch-home.com/service](http://www.bosch-home.com/service)**

Contact data of all countries are listed in the attached service directory.

### **BSH Hausgeräte GmbH**

Carl-Wery-Straße 34  
81739 München, GERMANY  
[www.bosch-home.com](http://www.bosch-home.com)

A Bosch Company



**9001949699** (040611)

hr