



BOSCH



Register your
new device on
MyBosch now and
get free benefits:
[bosch-home.com/
welcome](https://bosch-home.com/welcome)

Szárítógép

WQB245A0BY

[hu] Használati útmutató és tele-
pítési útmutató

További információkat a Digitális felhasználói kézikönyvben talál.



Tartalomjegyzék

1 Biztonság	4	8 Programok	25
1.1 Általános útmutatások.....	4	8.1 Automata programok.....	25
1.2 Rendeltetészerű használat.....	4	8.2 Időprogramok.....	27
1.3 A használók körének korlátozása.....	4	9 Tartozékok	29
1.4 Biztonságos beszerelés.....	5	10 Ruhanemű	30
1.5 Biztonságos használat.....	7	10.1 Ruhanemű előkészítése.....	30
1.6 Biztonságos tisztítás és karbantartás.....	9	11 A kezelés alapjai	30
2 Anyagi károk elkerülése	11	11.1 A gép bekapcsolása.....	30
3 Környezetvédelem és takarékoság	11	11.2 Program beállítása.....	30
3.1 A csomagolási hulladék ártalmatlanítása.....	11	11.3 Programbeállítások mentése.....	30
3.2 Energiamegtakarítás.....	11	11.4 Az ajtó kinyitása.....	31
3.3 Energiatakarékos üzemmód... ..	12	11.5 Ruhanemű behelyezése.....	31
4 Elhelyezés és csatlakoztatás	12	11.6 Program indítása.....	31
4.1 A készülék kicsomagolása.....	12	11.7 Ruhanemű hozzáadása.....	31
4.2 A csomagolás tartalma.....	12	11.8 Program megszakítása.....	31
4.3 A felállítási helyre vonatkozó követelmények.....	12	11.9 Ruhanemű kivétele.....	32
4.4 Vízelvezető tömlő.....	13	11.10 Készülék készenléti (Standby) üzemmódba helyezése.....	32
4.5 A készülék beállítása.....	16	11.11 Pihefogó.....	32
4.6 A készülék elektromos csatlakoztatása.....	16	11.12 Kondenzvíztartály.....	33
5 Ismerkedés	17	12 Szárítási mód	34
5.1 A készülék.....	17	12.1 Szárítási mód megváltoztatása.....	35
5.2 Kezelőegység.....	18	12.2 Szárítási mód kiválasztása... ..	35
5.3 Kezelési logika.....	18	13 Gyerekzár	35
6 Kijelző	19	13.1 A gyermekzár aktiválása.....	35
7 Gombok	21	13.2 Gyerekzár kikapcsolása.....	35
		14 Gyűrődésmentesítő funkció	35
		14.1 Gyűrődésmentesítő funkció indítása.....	35
		14.2 Víztartályt megtölteni.....	36

15 Home Connect	36	22 Fogyasztási adatok	50
15.1 A Home Connect alkalmazás beállítása.....	37	23 Műszaki adatok	51
15.2 Home Connect beállítása.....	37	24 Megfelelőségi nyilatkozat	52
15.3 A Wi-Fi bekapcsolása a készüléken	37		
15.4 A Wi-Fi kikapcsolása a készüléken	37		
15.5 Szoftverfrissítés telepítése	38		
15.6 A készülék hálózati beállításainak visszaállítása	38		
15.7 Távoli indítás.....	38		
15.8 Intelligens programajánlás	38		
15.9 Távdiagnosztika.....	39		
15.10 Adatvédelem	39		
16 Alapbeállítások.....	39		
16.1 Az alapbeállítások áttekintése.....	39		
16.2 Alapbeállítások módosítása ..	40		
17 A készülék ápolása	40		
17.1 A készülék ápolásának előkészítése.....	40		
17.2 A készülék ápolásának elindítása.....	41		
17.3 A készülék egyszerű ápolásának végrehajtása	41		
17.4 A készülék intenzív ápolásának végrehajtása	41		
18 Tisztítás és ápolás	42		
18.1 Nedvességszenzor	42		
18.2 A kondenzvíztartály szűrője...	43		
19 Zavarok elhárítása.....	44		
20 Szállítás, tárolás és ártalmatlanítás	48		
20.1 A régi készülék ártalmatlanítása	48		
21 Vevőszolgálat	48		
21.1 Termékszám (E-Nr.), gyártási szám (FD) és sorszám (Z-Nr.)	49		



1 Biztonság

Tartsa be a következő biztonsági előírásokat.

1.1 Általános útmutatások



- Gondosan olvassa el ezt az útmutatót.
- Őrizze meg az útmutatót és a termékinformációkat a későbbi használat céljára, vagy az újabb tulajdonos számára.
- Ha szállítás közben megsérült a készülék, ne csatlakoztassa.

1.2 Rendeltetésszerű használat

A készüléket csak a következőkre használja:

- szárítógépben szárítható és vízben mosott textíliák szárítására és felfrissítésére.
- a háztartásban és az otthoni környezet zárt helyiségeiben.
- legfeljebb 4000 méter tengerszint feletti magasságig.

1.3 A használók körének korlátozása

Ezt a készüléket 8 év feletti gyermekek és csökkent testi, érzékszervi vagy mentális képességekkel, illetve kevés tapasztalattal és/vagy ismerettel rendelkező személyek is használhatják felügyelet mellett, vagy ha megtanították nekik a készülék biztonságos használatát és megértették a lehetséges veszélyeket.

Gyermekek nem játszhatnak a készülékkel.

A készülék tisztítását és a felhasználói karbantartást nem végezhetik gyermekek felügyelet nélkül.

Ne engedjen 3 év alatti gyerekeket és háziállatokat a készülék közelébe.

1.4 Biztonságos beszerelés

⚠ FIGYELMEZTETÉS – Áramütés veszélye!

A szakszerűtlen beszerelés veszélyes.

- ▶ A készüléket csak az adattáblán megadottak szerint csatlakoztassa és üzemeltesse.
- ▶ A készüléket csak szabályszerűen felszerelt, földelt csatlakozóaljzaton át csatlakoztassa a váltakozó áramú hálózatra.
- ▶ A házi villamos hálózat védővezető-rendszere legyen szabályszerűen beszerelve. A beszerelésnek megfelelő méretű vezeték keresztmetszettel kell rendelkeznie.
- ▶ Hibaáram-védőkapcsoló használata esetén csak  jelzéssel ellátott típust használjon.
- ▶ A készülék ellátásához soha ne használjon külső kapcsolóberendezést, pl. időkapcsolós órát vagy távvezérlést.
- ▶ Soha ne csatlakoztassa a készüléket olyan áramkörhöz, amelyet az áramszolgáltató rendszeresen le- és visszakapcsol.
- ▶ Ha a készülék be van építve, akkor a hálózati csatlakozó és csatlakozóvezeték legyen szabadon hozzáférhető, és ha szabad hozzáférés nem lehetséges, akkor a fix csatlakoztatás során minden pólusra vonatkozó leválasztó berendezést kell beszerezni a kialakítási előírásoknak megfelelően.
- ▶ A készülék felállításakor ügyelni kell arra, hogy a hálózati csatlakozóvezeték ne szoruljon be, ne sérüljön meg.

A hálózati csatlakozóvezeték sérült szigetelése veszélyes.

- ▶ A hálózati csatlakozóvezeték soha ne érintkezzen a készülék forró részeivel vagy hőforrásokkal.
- ▶ A hálózati csatlakozóvezeték soha ne érintkezzen hegyes és éles szélű tárgyakkal.
- ▶ A hálózati csatlakozóvezeték soha ne törje meg, ne nyomja össze, ne változtassa meg.

⚠ FIGYELMEZTETÉS – Tűzveszély!

Meghosszabbított hálózati csatlakozóvezeték és nem engedélyezett adapterek használata veszélyes.

- ▶ Ne használjon hosszabbító kábelt vagy többszörös csatlakozóaljzatot.

- ▶ Csak a gyártó által engedélyezett adaptereket és hálózati csatlakozóvezetéseket használjon.
- ▶ Ha a hálózati csatlakozóvezeték túl rövid, és nem áll rendelkezésre hosszabb hálózati csatlakozóvezeték, forduljon villanyszerelőhöz az épületvillamosság módosításáért.

⚠ FIGYELMEZTETÉS – Sérülésveszély!

A készülék nehéz, megemelése sérülést okozhat.

- ▶ Ne emelje meg egyedül a készüléket.

Ha a mosógépet és a szárítógépet nem szakszerűen helyezi egymásra, a felállított készülék leeshet.

- ▶ A szárítógép kizárólag a szárítógép gyártója által biztosított összekötőelemmel szerelhető fel mosógépre
→ *"Tartozékok", Oldal 29*. Más felállítási mód nem megengedett.
- ▶ A mosógépet és a szárítógépet ne állítsa egymásra, ha a szárítógép gyártója nem kínál megfelelő összekötőelemet.
- ▶ Soha ne helyezzen egymásra különböző gyártóktól származó, valamint eltérő mélységű és szélességű készülékeket.
- ▶ Az egymásra helyezett mosógépet és szárítógépet ne állítsa emelvényre, a készülékek lebillenhetnek.

⚠ FIGYELMEZTETÉS – Fulladásveszély!

A gyermekek a csomagolóanyagokat a fejükre húzhatják vagy magukra tekerhetik, és megfulladhatnak.

- ▶ Gyermekektől tartsa távol a csomagolóanyagot.
- ▶ Ne engedje, hogy gyermekek játsszanak a csomagolóanyaggal.

⚠ VIGYÁZAT – Sérülésveszély!

A készülék működés közben rezeghet vagy elmozdulhat.

- ▶ A készüléket tiszta, sík és szilárd felületre állítsa.
- ▶ A készüléket egy vízmérték segítségével állítsa vízszintbe a készüléklábak használatával.

A szakszerűtlenül elhelyezett tömlők és hálózati csatlakozóvezetékek miatt botlásveszély áll fenn.

- ▶ A tömlőket és hálózati csatlakozóvezetéseket úgy fektesse le, hogy a botlásveszély elkerülhető legyen.

Ha a készüléket a kiálló alkatrészeinél, pl. az ajtónál fogva mozgatja, akkor az alkatrészek letörhetnek.

- ▶ Ne mozgassa a készüléket kiálló alkatrészeinél fogva.

⚠ VIGYÁZAT – Vágott sérülés veszélye!

A készülék éles peremeinek megérintése esetén megvághatja magát.

- ▶ Ne fogja meg a készülék éles peremeit.
- ▶ A készülék beszerelése és szállítása közben viseljen védőkesztyűt.

1.5 Biztonságos használat

⚠ FIGYELMEZTETÉS – Áramütés veszélye!

A sérült készülék és a sérült hálózati csatlakozóvezeték veszélyes.

- ▶ Soha ne használjon megsérült készüléket.
- ▶ Miközben a készüléket leválasztja az elektromos hálózatról, soha ne a hálózati csatlakozóvezetékét húzza. Mindig a hálózati csatlakozóvezeték dugóját húzza.
- ▶ Ha a készülék vagy a hálózati csatlakozóvezeték megsérült, azonnal húzza ki a hálózati csatlakozóvezeték csatlakozódugóját, vagy kapcsolja le a biztosítékszekrényben lévő biztosítékot.
- ▶ Forduljon a vevőszolgálathoz. → *Oldal 48*

A behatoló nedvesség áramütést okozhat.

- ▶ A készüléket csak zárt helyiségben használja.
- ▶ A készüléket ne tegye ki nagy hőnek és nedvességnek.
- ▶ A készülék tisztításához ne használjon gőzsugaras vagy magasnyomású tisztítógépet, tömlőt vagy zuhanyt.

⚠ FIGYELMEZTETÉS – Egészségkárosodás veszélye!

A gyermekek bezárhatják magukat a készülékbe és életveszélybe kerülhetnek.

- ▶ A készüléket ne állítsa ajtó mögé, mert az blokkolja vagy megakadályozza a készülék ajtajának kinyitását.
- ▶ A kiszolgált készülék hálózati csatlakozóvezetékének hálózati dugóját húzza ki, majd vágja át a hálózati csatlakozóvezetékét, és oly mértékben tegye tönkre a készülék ajtajának zárját, hogy az ajtót többé ne lehessen becsukni.

⚠ FIGYELMEZTETÉS – Fulladásveszély!

A gyermekek az apró alkatrészeket belélegezhetnek vagy lenyelhetik, és megfulladhatnak tőlük.

- ▶ Gyermekektől tartsa távol az apró alkatrészeket.
- ▶ Ne engedje, hogy gyermekek játsszanak az apró alkatrészekkel.

⚠ FIGYELMEZTETÉS – Robbanásveszély!

A készülék közelében található szénpor vagy liszt robbanáshoz vezethet.

- ▶ A készülék működésének ideje alatt tartsa tisztán a készülék környezetét.

⚠ FIGYELMEZTETÉS – Mérgezés veszélye!

A készülék kondenzvize nem ivóvíz, és szöszökkel szennyezett lehet.

- ▶ Ne igya meg és ne használja újra a készülék kondenzvizét. A mosó- és ápolószerek elfogyasztva mérgezést okozhatnak.
- ▶ Ha tévedésből lenyelik, orvoshoz kell fordulni.
- ▶ A mosószereket és öblítőket gyermektől elzárva kell tárolni.

⚠ FIGYELMEZTETÉS – Tűzveszély!

A készülékben található R290 hűtőközeg környezetbarát, viszont gyúlékony, és nyílt lánggal vagy gyújtóforrással való találkozás esetén lángra lobbánhat.

- ▶ Tartsa távol a nyílt lángot vagy a gyújtóforrásokat a készüléktől.



⚠ FIGYELMEZTETÉS – Robbanásveszély!

A pihefogóban található lerakódások szárítás során meggyulladhatnak.

- ▶ Rendszeresen tisztítsa meg a pihefogót.

A könnyen gyulladó tárgyak, például az öngyújtók vagy gyufák, szárítás közben lángra kaphatnak.

- ▶ Szárítás előtt minden, könnyen gyulladó tárgyat vegyen ki a ruhanevelő zsebeiből.

Ha a még ki nem mosott ruhanemű oldószerrel, olajjal, viasszal, viaszeltávolítóval, festékkel, zsírral vagy folttisztítóval érintkezett, akkor a szárítás során meggyulladhat.

- ▶ Ne szárítson mosatlan ruhaneműt ebben a készülékben.
- ▶ Szárítás előtt alaposan öblítse ki a ruhaneműt forró mosószeres vízben.
- ▶ Ne használja a készüléket, ha a ruhaneműt előzőleg ipari vegyszerekkel tisztította.

⚠ FIGYELMEZTETÉS – Tűzveszély!

Ha a szárítást idő előtt megszakítja, a ruhanemű nem hűl le kellőképpen, és meggyulladhat.

- ▶ Ne szakítsa meg idő előtt a szárítóprogramot.
- ▶ Ha a szárítást idő előtt megszakítja, azonnal vegye ki és teregesse ki a ruhaneműt.

⚠ VIGYÁZAT – Sérülésveszély!

Ha felmászik vagy rááll a készülékre, a fedőlap eltörhet.

- ▶ Ne másszon fel és ne álljon rá a készülékre.

Ha ráül vagy rátámaszkodik a készülék nyitott ajtajára, a készülék felbillenhet.

- ▶ Soha ne üljön vagy támaszkodjon a készülék ajtajára.
- ▶ Ne helyezzen tárgyakat a készülék ajtajára.

Ha a forgó dobba nyúl, megsérülhet a keze.

- ▶ Mielőtt belenyúlna, várja meg a dob teljes leállítását.

1.6 Biztonságos tisztítás és karbantartás

⚠ FIGYELMEZTETÉS – Áramütés veszélye!

A szakszerűtlen javítás veszélyes.

- ▶ Soha ne végezzen műszaki változtatásokat a készüléken vagy annak funkcióin.
- ▶ A készüléket csak szakképzett személyek javíthatják.
- ▶ A készülék javításához csak eredeti pótalkatrészeket szabad használni.
- ▶ Ha a készülék hálózati csatlakozóvezetéke megsérül, akkor azt a veszélyek elkerülése érdekében csak a gyártó, a gyártó vevőszolgálat vagy egy hasonlóan képzett személy cserélheti ki.

A behatoló nedvesség áramütést okozhat.

- ▶ Tisztítás előtt húzza ki a csatlakozódugót vagy kapcsolja ki a biztosítékot a biztosítékszekrényben.
- ▶ A készülék tisztításához ne használjon gőzsugaras vagy magasnyomású tisztítógépet, tömlőt vagy zuhanyt.

⚠ FIGYELMEZTETÉS – Sérülésveszély!

Ha nem eredeti pótalkatrészeket és tartozékokat használ, az veszélyes helyzeteket okoz.

- ▶ Csak eredeti pótalkatrészeket és tartozékokat használjon.

⚠ FIGYELMEZTETÉS – Mérgezés veszélye!

Oldószertartalmú tisztítószer használata esetén mérgező gőzök keletkezhetnek.

- ▶ Ne használjon oldószertartalmú tisztítószereket.

2 Anyagi károk elkerülése

FIGYELEM!

Az öblítők, mosószerek, ápolószerek és tisztítószeres helytelen adagolása hatással lehet a készülék működésére.

- ▶ Vegye figyelembe a gyártó adagolási utasításait.

A maximális betöltési mennyiség túllépése esetén előfordulhat, hogy a készülék nem működik megfelelően.

- ▶ Minden programnál vegye figyelembe a maximálisan betölthető ruhamennyiséget, és ne lépje túl azt.
→ "Programok", Oldal 25

Túlmelegedés esetén előfordulhat, hogy a készülék nem működik megfelelően.

- ▶ Működés közben tartsa szabadon a készülék szellőzőnyílását.
- ▶ Biztosítsa a helyiség megfelelő szellőzését.

A készülék szellőzőnyílása működés közben beszívhatja a könnyű tárgyakat, például hajszálakat vagy pihéket, ezért előfordulhat, hogy a készülék nem működik megfelelően.

- ▶ A készülék működésének ideje alatt tartsa tisztán a készülék környezetét.
- ▶ Tartsa távol a könnyű tárgyakat a készüléktől.

A készülék hiányzó, nem teljes vagy meghibásodott pihefogóval (a készülék kivételétől függően pl. piheszűrő, pihefogó vagy szűrőpárna) való működtetése esetén a készülék meghibásodhat.

- ▶ Hiányzó, nem teljes vagy meghibásodott pihefogóval ne működtesse a készüléket.

A habosított műanyag és a habszivacs a szárítás során deformálódhat vagy megolvadhat.

- ▶ Ne szárítson habosított műanyagot vagy habszivacsot tartalmazó ruhaneműket.

A nem megfelelő tisztítószeres károsíthatják a készülék felületét.

- ▶ Ne használjon karcoló vagy súroló tisztítószereseket.
- ▶ Ne használjon magas alkoholtartalmú tisztítószereseket.
- ▶ Ne használjon kemény súrolópárnát vagy tisztítószivacsot.
- ▶ A készüléket csak vízzel és puha, nedves kendővel tisztítsa.
- ▶ A mosószereket és permetmaradványokat azonnal távolítsa el a készülékről.

3 Környezetvédelem és takarékoság

3.1 A csomagolási hulladék ártalmatlanítása

A felhasznált csomagolóanyagok környezetkímélők és újrahasznosíthatók.

- ▶ Az egyes összetevőket fajtánként szétválogatva ártalmatlanítsa.

3.2 Energiamegtakarítás

Ha megfogadja ezeket a tanácsokat, készüléke kevesebb áramot fogyaszt.

- A készüléket jól szellőző helyiségben üzemeltesse, és hagyja szabadon a készülék szellőzőnyílását.
- Szárítás előtt centrifugálja ki a ruhaneműt a mosógépben.
- Minden szárítási folyamatnál használja ki a programok maximális betöltési mennyiségét. Programok
→ Oldal 25

- Ne lépje túl a programok maximális betöltési mennyiségét. Programok → *Oldal 25*
- Szárítás után tisztítsa meg a pihefogó szűrőt.
→ *"Pihefogó megtisztítása", Oldal 32*
- A nem használt Wi-Fi-t kapcsolja ki.
→ *"A Wi-Fi kikapcsolása a készüléken", Oldal 37*

3.3 Energiatakarékos üzemmód

Ha rövid ideig nem használja a készüléket, akkor az automatikusan energiatakarékos üzemmódba kapcsol. Minden kijelző kialszik és a ► szimbólum villog.

Ha ismét működteti a készüléket, az energiatakarékos üzemmód kikapcsol.

Ha hosszabb ideig nem használja a készüléket, az automatikusan készenléti üzemmódba (Standby) kapcsol.

4 Elhelyezés és csatlakoztatás

4.1 A készülék kicsomagolása

FIGYELEM!

A dobben maradó tárgyak, amelyek nem a készülék belsejében való üzemeltetéséhez alkalmasak, anyagi és készülékkárokat okozhatnak.

- ▶ Üzemeltetés előtt távolítsa el ezeket a tárgyakat és a mellékelt tartozékokat a dobból.

1. A csomagolóanyagot és a védőfóliákat maradéktalanul távolítsa el a készülékről.

→ *"A csomagolási hulladék ártalmatlanítása", Oldal 11*

2. Ellenőrizze a készüléket látható sérülések szempontjából.
3. Nyissa ki az ajtót. → *Oldal 31*
4. Távolítsa el a tartozékot a dobból.
5. Csukja be az ajtót.

4.2 A csomagolás tartalma

Kicsomagolás után ellenőrizze az összes alkatrészt szállítási károk tekintetében, valamint a szállítmány teljességét.

FIGYELEM!

A hiányos vagy hibás alkatrészekkel történő üzemeltetés korlátozhatja a készülék funkcióit, dologi károkat vagy a készülékkárosodást okozhat.

- ▶ Ne üzemeltesse a készüléket hiányos vagy hibás tartozékokkal.
- ▶ A készülék üzemeltetése előtt pótolja a megfelelő tartozékokat.
→ *"Tartozékok", Oldal 29*

A csomag részei:

- Ruhaszárítógép
- Kísérő dokumentumok
- Vízeskanna
→ *"Víztartályt megtölteni", Oldal 36*
- Vízvezető tömlő csatlakozóadap-terrel, rögzítőeszközzel és könyökkel.
→ *"Vízvezető tömlő", Oldal 13*

4.3 A felállítási helyre vonatkozó követelmények

FIGYELEM!

Ha a készüléket 40°-nál nagyobb szögben dönti meg, a benne lévő maradék víz kifolyhat és anyagi kárt okozhat.

- ▶ Óvatosan döntse meg a készüléket.

► A készüléket állítva szállítsa. A készülékben lévő maradékvíz megfagyása esetén károsíthatja a készüléket.

► A készüléket ne állítsa fel és ne üzemeltesse fagyveszélyes helyeken vagy szabadban.

Ha a készüléket közvetlenül szállítás után üzemelteti, a készülékben lévő hűtőfolyadék a készülék károsodását okozhatja.

► Szállítást követően pihentesse a készüléket 2 órán át, mielőtt beüzemeli.

Felállítási hely	Követelmények
Padlón	A készüléket tiszta, sima és szilárd felületre helyezze. Vízszintezze a készüléket → <i>Oldal 16.</i>

Felállítási hely	Követelmények
Mosó-szárító oszlop részeként	Ezt a készüléket csak a szárító gyártójának eredeti összekötő-elemével állítsa fel mosó-szárító oszlop részeként. <ul style="list-style-type: none"> ■ Összekötő készlet kihúzható munkalappal → <i>Oldal 29</i> ■ Összekötő készlet → <i>Oldal 29</i>

A készüléket csak ugyanattól a gyártótól származó mosógépre állítsa. A készülék mélysége és szélessége egyezzen meg a mosógép azonos méreteivel. A mosó-szárító oszlopot ne állítsa emelvényre.

Falon

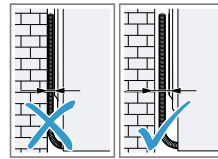

Ügyeljen arra, hogy a tömlők és hálózati csatlakozóvezeték ne szoruljon a fal és a készülék közé.

4.4 Vízelvezető tömlő

Szárítás közben a készülékben kondenzvíz keletkezik, amelyet készüléke gyárilag a kondenzvíztartályban gyűjt.

A felesleges vizet a vízvezető tömlő alkalmazásával vezesse el közvetlenül a lefolyóba.

Megjegyzés

- Ezt a készüléket a mellékelt vízvezető tömlővel használja.
→ "A vízvezető tömlő csatlakoztatása", Oldal 14
A vízvezető tömlő csatlakoztatása esetén nem kell rendszeresen kiürítenie a kondenzvíztartályt.
→ "A kondenzvíztartály kiürítése", Oldal 34

A vízvezető tömlő csatlakoztatása

Ha nem szeretné rendszeresen üríteni a kondenzvíztartályt, csatlakoztassa a vízvezető tömlőt.

FIGYELEM!

Amennyiben a készüléket megfelelően csatlakoztatott kondenzvíztömlő vagy vízvezető tömlő rögzítése nélkül üzemelteti, folyadék léphet ki a toldatból.

- ▶ A készülék üzemeltetése előtt szakszerűen csatlakoztassa a kondenzvíztömlőt vagy a lefolyótömlőt a toldathoz.

Követelmények

- A készülék és a tartozékai ki vannak csomagolva.
→ "A készülék kicsomagolása", Oldal 12
- A készüléket felállították a felállítási helyen.
→ "A felállítási helyre vonatkozó követelmények", Oldal 12

1. Húzza ki a kondenzvíztömlőt a toldatból.

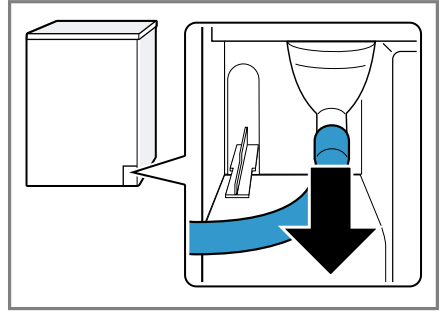

A kondenzvíztömlő gyárilag csatlakoztatva van a toldatra.

Megjegyzés: A kondenzvíztömlő eltávolításakor távozhat egy kevés folyadék a toldatból.

2. A kondenzvíztömlőt tolja be a tartóba.

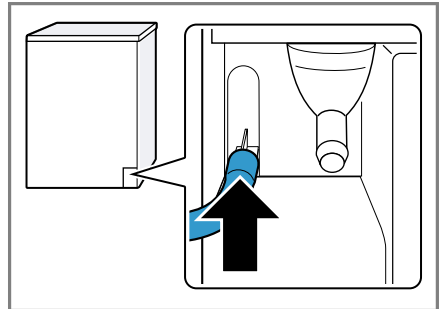

3. A vízvezető tömlőt ütközésig tolja rá a toldatra.

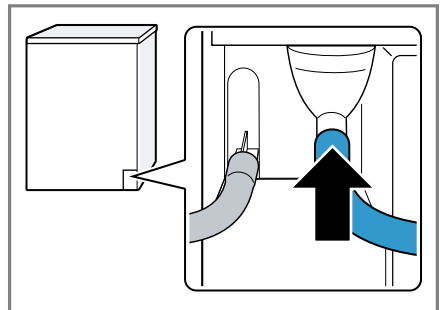

4. Ürítse ki a kondenzvíztartályt.
→ "A kondenzvíztartály kiürítése",
Oldal 34
5. Vegye ki a dugót alul ① és helyezze be a felső részen található mélyedésbe ②.

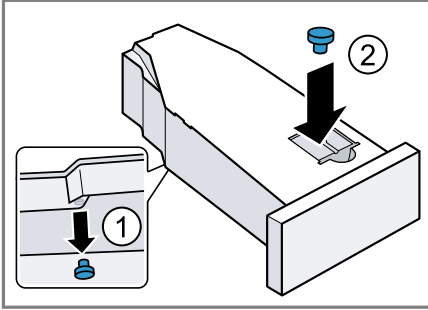

6. Tolja be a kondenzvíztartályt.
→ "A kondenzvíztartály betolása",
Oldal 34
7. Csatlakoztassa a készüléket a víz-elvezetéshez.
→ "A vízvezetés csatlakoztatási módjai", Oldal 15

Tipp: Ahhoz, hogy kondenzvizet ismét a kondenzvíztartályban gyűjtse, pl. a készülék felállítási helyének változásakor, hajtsa végre ugyanezeket a lépéseket fordított sorrendben.

A vízvezetés csatlakoztatási módjai

FIGYELEM!

Eldugult vagy zárt lefolyó esetén a felgyülemelő víz visszafolyhat a készülékbe.

- ▶ A készülék üzemeltetése előtt biztosodjon meg arról, hogy a szennyvíz lefolyik, és szüntesse meg a dugulást.

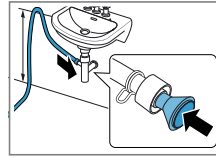

A vízvezető tömlőt minimum 80 cm-es tömlővezetéssel és maximum 100 cm-es magasságban rögzítse.

Megjegyzés: Az Y-elosztó segítségével a vízvezető tömlőt csatlakoztathatja egy másik készülékkel, pl. egy mosógéppel közös lefolyó szifonjába.

A mosóvíz mosdókagylóba vezetése.

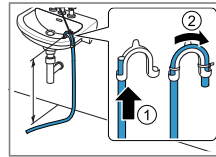

A vízvezető tömlőt teljesen tolja keresztül a könyökidomon, és rögzítse a rögzítőanyagokkal. Rögzítse a könyökidomot max. 100 cm-es magasságban.

A mosóvíz összefolyóba vezetése.

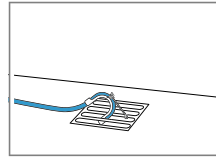

A vízvezető tömlőt teljesen tolja keresztül a könyökidomon, és rögzítse a rögzítőanyagokkal. Rögzítse a könyöksövet az összefolyón.

A mosóvíz szifonba vezetése. A csatlakozási helyet biztosítsa egy tömlőbilincscsel (12–22 mm).

4.5 A készülék beállítása

A zajok és rezgések csökkentése érdekében kapcsolja ki megfelelően a készüléket.

- ▶ A készülék beállításához forgassa el a készülék lábait. A készülék helyzetét ellenőrizze vízmértékkel.

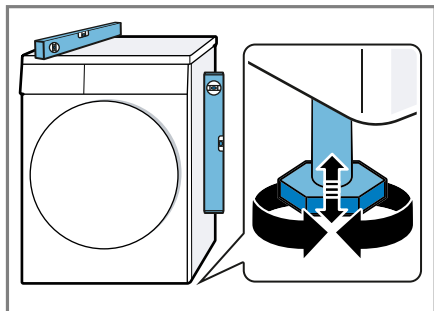

Minden készüléklábnak biztosan kell állnia a padlón.

4.6 A készülék elektromos csatlakoztatása

1. A készülék hálózati csatlakozóvezetékének a dugóját dugja a készülék közelében lévő csatlakozóaljzatba.

A készülék csatlakoztatási adatait a Műszaki adatok → *Oldal 51* alatt találja.

2. Ellenőrizze, hogy a hálózati csatlakozódugó teljesen be van-e nyomva.

5 Ismerkedés

5.1 A készülék

Itt áttekintést talál készülékének részeiről.

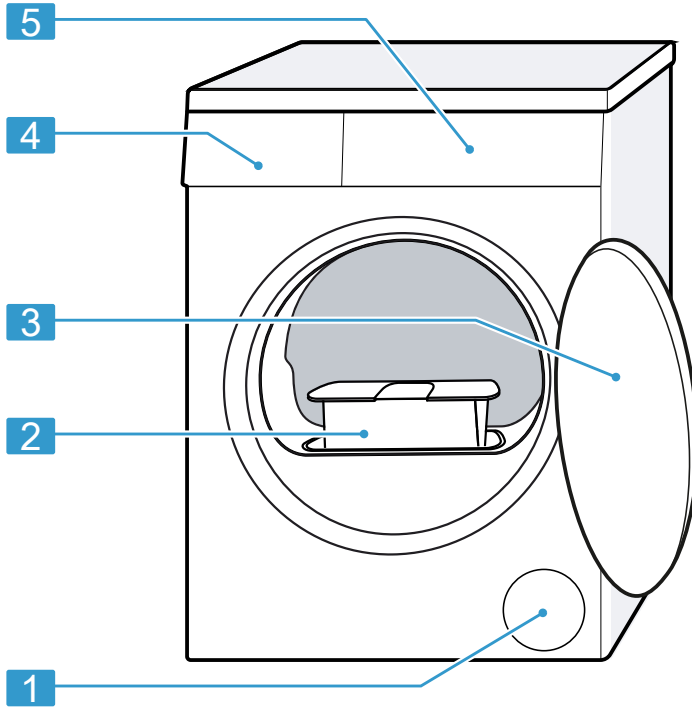

A készüléktípustól függően a kép részletei eltérhetnek, pl. a szín és a forma.

1	Szellőzőnyílás	4	Kondenzvíztartály → <i>Oldal 33</i>
2	Pihefogó → <i>Oldal 32</i>	5	Kezelőegység → <i>Oldal 18</i>
3	Ajtó		

5.2 Kezelőegység

A kezelőpanelen beállíthatja készülékének összes funkcióját, és információkat kaphat az üzemállapotról.

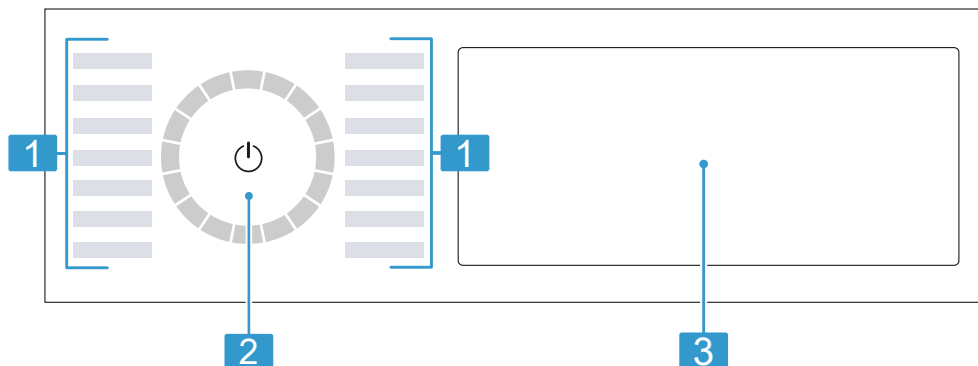

1 Programok → *Oldal 25*

2 Programválasztó → *Oldal 30*

3 Gombok → *Oldal 21* és kijelző → *Oldal 19*

5.3 Kezelési logika

A kijelző egyes területei gombok és reagálnak az érintésre. A gombok megnyomásával be- és kikapcsolhatja vagy módosíthatja a beállításokat. A bekapcsolt beállítások a kijelzőn világos kiemeléssel jelennek meg.

FIGYELEM!

A kijelzőre gyakorolt erőszakos behatás a kijelző károsodást eredményezheti.

- ▶ Ne gyakoroljon erős nyomást a kijelzőre.
- ▶ Ne nyomjon éles vagy hegyes tárgyakat a kijelzőhöz.

Beállítási érték módosítása

Bizonyos beállítások bekapcsolásával a kijelző választógombokat jelenít meg és módosíthatja a beállított értéket.

- ▶ Nyomja meg a Választógombok → *Oldal 22* elemet.

A kijelző megjeleníti a beállított értéket.

6 Kijelző

A kijelzőn az aktuális beállítások, a választható lehetőségek, illetve információs szövegek láthatók.

A kijelzőn a program állapotától függően néhány útmutatás látható a **88:88** területén, pl. **E n d**.

Megjegyzés: A szoftverfrissítéseken keresztül további funkciók válhatnak elérhetővé.

→ "Szoftverfrissítés telepítése", Oldal 38



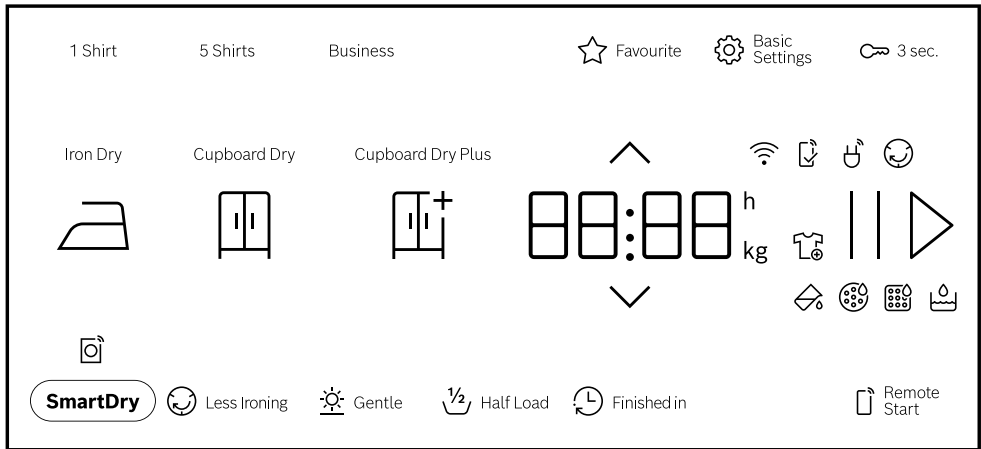

Ha szoftverfrissítés érhető el, további információkat a Home Connect alkalmazásban talál.



Példa a kijelzőre

Kijelzés	Leírás
0:40 ¹	A program várható ideje vagy a programból hátralévő idő órában és percben.
9,0 ¹	Javaslat a beállított program maximális betöltési mennyiségére kg-ban.
10h ¹	Programbefejezési idő → "Gombok", Oldal 24
	Kivehető vagy utólag betehető ruhaneműt és megszakíthatja az aktuális programot. → Oldal 31
	Ürítse ki és tolja be a kondenzvíztartályt. → Oldal 34
	Tisztítsa meg a pihefogót. → Oldal 32
CARE	Hajtsa végre a készülék egyszerű ápolására szolgáló programot. → Oldal 40

¹ Példa

Kijelzés	Leírás
	Töltse fel a víztartályt a gyűródésmentesítő funkcióhoz. → <i>Oldal 36</i>
Hot	A mosnivaló károsodásának elkerülésére a hűtési folyamat a program állapotától függően a forgó dobban néhány percig hűti a mosnivalót. A lehűtési folyamat megszakítható az ajtó kinyitásával. Megjegyzés: Ne módosítsa a beállított programot.
	<ul style="list-style-type: none"> ■ világít: a készülék Wi-Fin keresztül össze van kapcsolva az otthoni hálózattal. ■ villog: a készülék Wi-Fin keresztül próbál csatlakozni az otthoni hálózathoz. → <i>"Home Connect ", Oldal 36</i>
	Azok a beállítások, melyek nem elérhetőek a készüléken, a Home Connect alkalmazáson keresztül kerültek beállításra. További információkat a Home Connect alkalmazásban talál.
	Programállapot: Gyűródésvédelem
	Programállapot: Szünet
End	Programállapot: Program vége
¹ Példa	

7 Gombok







Itt a gombok és a kapcsolódó beállítási lehetőségek áttekintését láthatja.

Megjegyzés: A szoftverfrissítéseken keresztül további funkciók válhatnak elérhetővé.





→ "Szoftverfrissítés telepítése", Oldal 38

Ha szoftverfrissítés érhető el, további információkat a Home Connect alkalmazásban talál.

Gomb	Kiválasztás	Leírás
▷	<ul style="list-style-type: none"> ■ indítás ■ megszakítás ■ szüneteltetés 	<p>Program indítása, megszakítása vagy szüneteltetése.</p> <p>Ha a szimbólum megjelenik, szüneteltetheti a programot.</p> <p>Ha a ▷ szimbólum megjelenik, elindíthatja a programot.</p>
⏻ (hálózati kapcsoló)	<ul style="list-style-type: none"> ■ bekapcsolás ■ Készenléti / Standby üzemmód ■ A készülék újraindítása 	<p>Kapcsolja be vagy helyezze készenléti / Standby üzemmódba a készüléket.</p> <p>Ha a kezelőfelület nem reagál, tartsa nyomva az ⏻ elemet kb. 5 másodpercig a készülék újraindításához.</p> <p>→ "A kijelző és a gombok nem reagálnak.", Oldal 45</p>
🔒 3 sec.	<ul style="list-style-type: none"> ■ bekapcsolás ■ kikapcsolás 	<p>Gyerekzár bekapcsolása vagy kikapcsolása.</p> <p>Biztosítsa a kezelőfelületet a véletlen működtetés ellen.</p> <p>Ha bekapcsolta a gyerekzárát, és kikapcsolja a készüléket, akkor a gyerekzár bekapcsolva marad.</p> <p>→ "Gyerekzár", Oldal 35</p>

Gomb	Kiválasztás	Leírás
	Többszörös kiválasztás	Egy beállítás módosításához tartsa nyomva a(z)  választógombot vagy a(z)  elemet, amíg a kijelző a kívánt beállítást nem mutatja.
 Basic Settings	Többszörös kiválasztás	→ "Alapbeállítások", Oldal 39
☆ Favourite	<ul style="list-style-type: none"> ■ mentés ■ beállítás 	A gombot kb. 3 másodpercig lenyomva mentheti egyéni programbeállításait. → "Programbeállítások mentése", Oldal 30 A gomb rövid megnyomásával megadhatja a programban egyéni programbeállításait.
Cupboard Dry Plus 	<ul style="list-style-type: none"> ■ bekapcsolás ■ kikapcsolás 	A szárítási mód határozza meg, mennyire nedves vagy száraz legyen a ruhanemű a program vége után. → "Szárítási mód", Oldal 34
Cupboard Dry 	<ul style="list-style-type: none"> ■ bekapcsolás ■ kikapcsolás 	A szárítási mód határozza meg, mennyire nedves vagy száraz legyen a ruhanemű a program vége után. → "Szárítási mód", Oldal 34
Iron Dry 	<ul style="list-style-type: none"> ■ bekapcsolás ■ kikapcsolás 	A szárítási mód határozza meg, mennyire nedves vagy száraz legyen a ruhanemű a program vége után. → "Szárítási mód", Oldal 34

Gomb	Kiválasztás	Leírás
5 Shirts	<ul style="list-style-type: none"> ■ bekapcsolás ■ kikapcsolás 	<p>A beállított, gyűrődésmentesítő funkcióval rendelkező program ☞ Iron Assist módosítása. Vegye figyelembe a program leírását.</p> <p>→ "Programok", Oldal 25</p> <p>Nem vagy keveset hordott, száraz ingekhez és blúzokhoz alkalmas. 2–5 ruhaneműhöz alkalmas.</p>
Business	<ul style="list-style-type: none"> ■ bekapcsolás ■ kikapcsolás 	<p>A beállított, gyűrődésmentesítő funkcióval rendelkező program ☞ Iron Assist módosítása. Vegye figyelembe a program leírását.</p> <p>→ "Programok", Oldal 25</p> <p>Nem vagy keveset hordott, száraz öltönyökhöz vagy szoknyákhoz alkalmas, amelyek vegytisztítást igényelnek. Alkalmas egy öltönyhöz vagy két ruhaneműhöz.</p>
1 Shirt	<ul style="list-style-type: none"> ■ bekapcsolás ■ kikapcsolás 	<p>A beállított, gyűrődésmentesítő funkcióval rendelkező program ☞ Iron Assist módosítása. Vegye figyelembe a program leírását.</p> <p>→ "Programok", Oldal 25</p> <p>Nem vagy keveset hordott, száraz ingekhez és blúzokhoz alkalmas. Egy ruhaneműhöz alkalmas.</p>

Gomb	Kiválasztás	Leírás
 Less Ironing	<ul style="list-style-type: none"> ■ bekapcsolás ■ kikapcsolás 	<p>Gyűrődéscsökkentés bekapcsolása vagy kikapcsolása.</p> <p>A program befejeződése után a készülék 120 percen keresztül rendszeres időközökben megmozgatja a ruhaneműt a dobban a gyűrődések csökkentése érdekében.</p>
 Gentle	<ul style="list-style-type: none"> ■ bekapcsolás ■ kikapcsolás 	<p>Kímélő szárítás bekapcsolása vagy kikapcsolása.</p> <p>A készülék csökkenti a hőmérsékletet a kényes textíliákhoz, mint pl. a poliakril vagy az elasztán.</p> <p>A programidő hosszabb lesz.</p>
 Finished in	24 órás időtartamig	<p>A programbefejezési idő meghatározása.</p> <p>A program időtartamát már tartalmazza a beállított óraszám.</p> <p>A program indítása után a kijelzőn a program időtartama látható.</p>
 Half Load	<ul style="list-style-type: none"> ■ bekapcsolás ■ kikapcsolás 	Egyes ruhadarabok vagy kis betöltési mennyiségek szárítása.
 SmartDry	bekapcsolás	<p>Miután a mosógépben kimosta a ruháit, a szárítógép egy megfelelő programot ajánl Önnek a ruhaneműk szárításához.</p> <p>Megjegyzés: A mosógép legyen képes a következőre: Home Connect. A mosógép és a szárítógép csatlakozzon az otthoni hálózathoz és legyen regisztrálva a Home Connect alkalmazásban.</p>

Gomb	Kiválasztás	Leírás
☐ Remote Start	<ul style="list-style-type: none"> ■ bekapcsolás ■ kikapcsolás ■ Home Connect beállítások megnyitása 	Távoli indítás bekapcsolása vagy kikapcsolása. → <i>Oldal 38</i>

8 Programok

A textíliákat automata programmal vagy időprogrammal száríthatja.

Megjegyzés: A szoftverfrissítéseken keresztül további funkciók válhatnak elérhetővé.

→ "Szoftverfrissítés telepítése",
Oldal 38

Ha szoftverfrissítés érhető el, további információkat a Home Connect alkalmazásban talál.

8.1 Automata programok



Az automata programok olyan programok, amelyekben a szárítás során nedvességszenzorok mérik a ruhane-műben maradó nedvességet. A program csak akkor ér véget, ha a beállított szárítási célt elérte.

Minden automata programhoz tartozik szárítási mód → *Oldal 34*. A szárítási mód határozza meg, mennyire nedves vagy száraz legyen a ruhane-mű a program vége után.

Tippek

- A szárítási módot a textíliának vagy a kívánt szárítási eredménynek megfelelően válassza ki.
→ "Szárítási mód", *Oldal 34*
- A ruhaneműk kezelési címkéi további útmutatást adnak a programválasztáshoz.

Program	Leírás	max. betölthető mennyiség (kg)
Cottons ☼ (Pamut)	Strapabíró és kifőzhető pamut- vagy vászontextíliák szárítása.	9,0
☐ Cottons Eco ☼ (Pamut Eco)	Strapabíró és kifőzhető pamut- vagy vászontextíliák szárítása. Energiatekarékos program.	9,0
Easy-Care ☼ (Kímélő)	Műszálás vagy kevertszálás szövet textíliák szárítása.	3,5



Program	Leírás	max. betölthető mennyiség (kg)
Mix 	Pamut vagy műszálás textíliák szárítása.	3,0
Bed Linen  (Ágynemű)	Pamut párna- és paplanhuzatok, illetve lepedők szárítása. Megjegyzés: A dob mozgása nagyobb mosnivalók szárítására van optimalizálva.	3,5
 Delicates (Finom)	Szatén, műszálás vagy kevertszálás szövetből készült kényes textíliák szárítása.	2,0
 Hygiene Plus	Strapabíró és kifőzhető pamut- vagy vászontextíliák szárítása. Megjegyzés: Különösen alkalmas magasabb higiéniai követelmények esetén.	4,0
 Sportswear (Sport/Fitness)	Funkcionális, mikroszálás vagy szintetikus anyagból készült, gyorsan száradó sportruházat szárítása.	1,5
 Shirts/ Blouses (Ingek/Business)	Pamut, vászon, műszálás vagy kevertszálás ingek, blúzok szárítása. Megjegyzés: Az optimális szárítási eredmény érdekében maximum 5 inget vagy 5 blúzt szárítson egyszerre. Szárítás után vasalja ki vagy akassza fel a ruhaneműket. A maradék nedvesség ekkor egyenletesen oszlik el.	1,5
 Super 40' (Gyors 40')	Műszálás vagy könnyű pamut textíliák szárítása.	1,0
Towels  (Törülköző)	Strapabíró és kifőzhető pamut- vagy vászontörülközők és fürdőköpenyek szárítása.	6,0
 Iron Assist	Gyűrődések és a levegő alapú szagok csökkentése. → "Gyűrődésmentesítő funkció", Oldal 35 A gyűrődésmentesítő funkcióval rendelkező program beállításához nyomja meg a megfelelő gombot. → "Gombok", Oldal 21	-

Program	Leírás	max. betölthető mennyiség (kg)
App programs  (Programok az app-ban)	A további programokat válassza ki közvetlenül a Home Connect alkalmazáson keresztül. A programok leírását a Home Connect alkalmazásban találja. Megjegyzés: A készüléket csatlakoztassa az otthoni hálózathoz, és regisztrálja a Home Connect alkalmazásban. → "Home Connect ", Oldal 36	–

8.2 Időprogramok

Az időprogramok rögzített vagy beállítható idővel rendelkező programok. A program egy idő elteltével leáll, akkor is, ha a ruhanemű még nem száraz. Az időprogramok alkalmasak egyetlen kimosott ruhadarab vagy vékony textíliák szárításához.

Tipp: A ruhaneműk kezelési címkéi további útmutatást adnak a programválasztáshoz.

Program	Leírás	max. betölthető mennyiség (kg)
 Time Program Warm (Időprogram, meleg)	Minden textílfajta szárításához, kivéve gyapjú és selyem. Alkalmas előszárított vagy enyhén nedves ruhaneműhöz vagy többretegű, vastag ruhanemű utánszárítására. Megjegyzés: Ez a program a gyapjúkosárral való szárításhoz alkalmas. A gyapjúkosár használatával gyapjútextíliákat is száríthat ezzel a programmal.	3,0
App programs  (Programok az app-ban)	A további programokat válassza ki közvetlenül a Home Connect alkalmazáson keresztül. A programok leírását a Home Connect alkalmazásban találja.	–

Program	Leírás	max. be- tölthető mennyi- ség (kg)
	Megjegyzés: A készüléket csatlakoztassa az otthoni hálózathoz, és regisztrálja a Home Connect alkalmazásban. → "Home Connect ", Oldal 36	

9 Tartozékok

Eredeti tartozékokat használjon. Azok a készülékhez készültek.

Megjegyzés: Egyes tartozékok további színekben is rendelkezésre állnak. Forduljon a következőhöz:
→ "Vevőszolgálat", Oldal 48.

	Használat	Rendelési szám
Összekötő készlet	A készüléket helytakarékosági okokból csak ugyanattól a gyártótól származó, azonos szélességű és mélységű mosógépre állítsa.	WTZ27510
Összekötő készlet kihúzható munkalappal	A készüléket helytakarékosági okokból csak ugyanattól a gyártótól származó, azonos szélességű és mélységű mosógépre állítsa. A kihúzható munkalappal a készülék könnyebben betölthető és kiüríthető.	WTZ27500
Gyapjúkosár	Különálló gyapjútextíliák, sportcipők és plüssállatok szárításához vagy szellőztetéséhez.	WMZ20600
Y-elosztó	A másik készülék vízelvezető tömlőjét a szifon ugyanazon lefolyójába csatlakoztassa.	15000490
Készülék-ápolószer	Pótalkatrész az intenzív készülékápoláshoz.	00311829
Emelvény	A készüléket magasabban helyezheti el, hogy könnyebben betölthető és kiüríthető legyen.	WTZPW20D

10 Ruhanemű

10.1 Ruhanemű előkészítése

FIGYELEM!

A ruhaneműben maradó tárgyak kárt tehetnek a ruhaneműkben és a dobban.

- ▶ A működtetés megkezdése előtt minden tárgyat vegyen ki ruhanemű zsebeiből.

Megjegyzés

A ruhanemű előkészítésével kíméli a készüléket és a textíliákat.

- kefélje ki a homokot és földet
- válogassa szét a ruhaneműt szín és textília szerint a kezelési útmutató figyelembevételével
- zárja a tépőzárakat, kapcsokat és patentokat
- távolítsa el a függőnycsipeszeket és ólomszalagokat
- a ruhaneműket széthajtogatva helyezze a dobba
- Szárítás előtt centrifugálja ki a ruhaneműt
- A gyapjú ruhadarabokat, sportcipőket és plüssállatokat a gyapjúkosárban szárítsa

11 A kezelés alapjai

11.1 A gép bekapcsolása

Megjegyzés: Miután csatlakoztatta a készüléket az elektromos hálózathoz, a készülék első bekapcsolásakor a bekapcsolási folyamat akár egy percig is eltarthat.

Követelmény: A készülék szakszerűen van felállítva és csatlakoztatva.

→ *Oldal 12*

- ▶ Nyomja meg a(z) \cup elemet.

A bekapcsolás eltart néhány másodpercig.

Megjegyzés: A dobvilágítás automatikusan kikapcsol.

11.2 Program beállítása

1. Nyomja meg a kívánt programot.
→ *"Programok", Oldal 25*

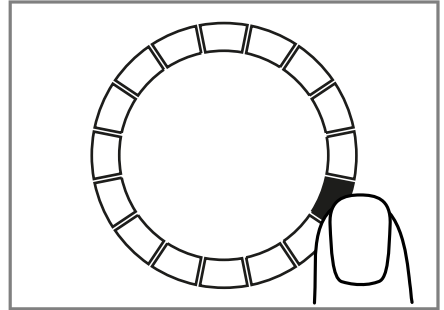

- ✓ A kijelzőn megjelennek a programbeállítások.
2. Módosítsa a programbeállításokat.
→ *"Gombok", Oldal 21*

Vegye figyelembe a Kezelési tudnivalók → *Oldal 18* témával kapcsolatos információkat.

A rendszer nem menti tartósan a programnál a programbeállításokat.

11.3 Programbeállítások mentése

Kedvencként mentheti egyedi programbeállításait.

Követelmény: Beállított egy programot. → *Oldal 30*

- ▶ Tartsa nyomva kb. 3 másodpercig a(z) ☆ **Favourite** elemet.

A mentett program megnyitásához nyomja meg a ☆ **Favourite** gombot.

Megjegyzés: A mentett program felülírásához ismételje meg a lépéseket.

11.4 Az ajtó kinyitása

1. Nyúljon az ajtó süllyesztett markolatába és húzza meg az ajtót.

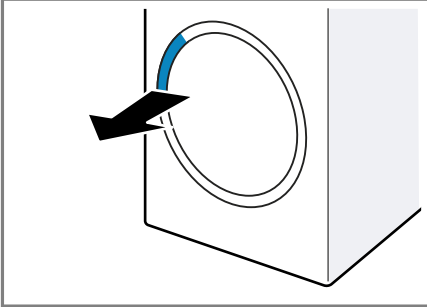

2. Nyissa ki az ajtót.

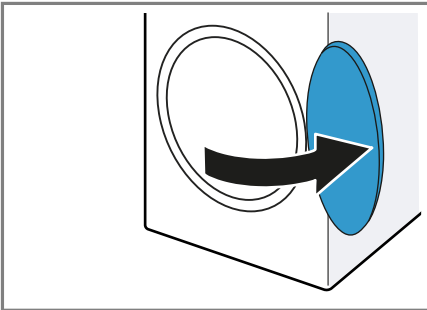

11.5 Ruhanemű behelyezése

Megjegyzés: A gyűrődések csökkentéséhez vegye figyelembe a programhoz tartozó maximális betöltési mennyiséget.

→ "Programok", Oldal 25

Követelmények

- Az ruhanemű elő van készítve és szét van válogatva.
→ "Ruhanemű", Oldal 30
- A dob üres.

1. Nyissa ki az ajtót. → Oldal 31
2. Tegye a ruhaneműt a dobba.

3. Csupkja be az ajtót.

Mindig ellenőrizze, hogy nem akad-e be ruhanemű az ajtóba.

11.6 Program indítása

Követelmény: Beállított egy programot. → Oldal 30

- ▶ Nyomja meg a(z) ||▷ elemet.
- ✓ A kijelző a program időtartamát vagy a programbefejezési időt mutatja.
- ✓ A program befejezése után a kijelzőn megjelenik a következő: "End".

Megjegyzés: Ha a kijelzőn megjelenik a "Hot" szimbólum, a készülék lehűti a ruhaneműt.

Ha kialszik a "Hot" szimbólum, a ruhanemű lehült.

11.7 Ruhanemű hozzáadása

A program elindítása után bármikor hozzáadhatja vagy kiveheti a ruhaneműt.

1. Nyomja meg a(z) ||▷ elemet.

A lehűtési folyamat kb. 30 másodperc elteltével automatikusan elindul, és a forgó dobban lehűti a ruhaneműt. Ha a lehűtési folyamatot ki akarja hagyni vagy meg kívánja szakítani, nyissa ki az ajtót.

→ Oldal 20

2. Nyissa ki az ajtót. → Oldal 31
3. Adja hozzá vagy vegye ki a ruhaneműt.
4. Csupkja be az ajtót.
5. Nyomja meg a(z) ||▷ elemet.

11.8 Program megszakítása

1. Nyomja meg a(z) ||▷ elemet.
2. Nyissa ki az ajtót. → Oldal 31
3. Vegye ki a ruhaneműt.
→ Oldal 32

11.9 Ruhanemű kivétele

1. Nyissa ki az ajtót. → *Oldal 31*
2. Vegye ki a dobból a ruhaneműt.

11.10 Készülék készenléti (Standby) üzemmódba helyezése

- ▶ Nyomja meg a(z)  elemet.

11.11 Pihefogó

Szárítás közben a ruhaneműből származó pihék az alsó egység szűrőrendszerében gyűlnek össze. A pihefogó védi a készüléket a pihéktől.

Pihefogó megtisztítása

Ha a szárítási program befejeződik vagy a kijelző üzem közben figyelmeztetést jelenít meg, tisztítsa meg a pihefogót.

Megjegyzés: Ha nem a leírt módon tisztítja a készüléket, az károsíthatja a készülék funkcióit.

Követelmények

- A kijelző a következőt mutatja szárítás után: "End"
- vagy a kijelzőn üzem közben megjelenik a következő: .

1. Nyissa ki az ajtót.
2. Távolítsa el a pihéket az ajtóból.

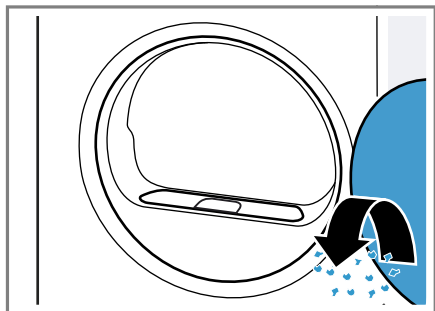

3. Távolítsa el a kétrészes pihezűrőt.

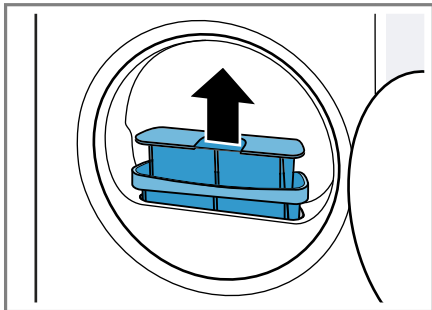

4. Távolítsa el a pihéket a teknőből.

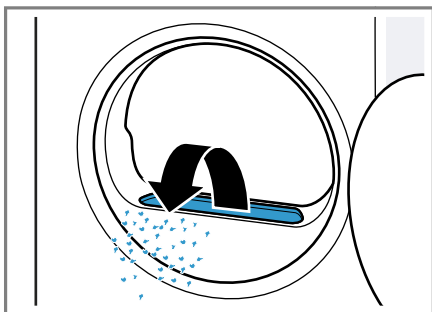

Ügyeljen rá, hogy ne kerüljenek pihék a szellőzőbe.

5. Válassza szét a kétrészes pihefogót.

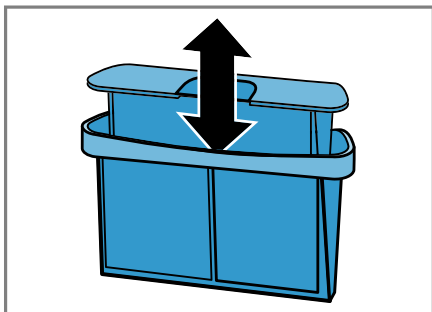

6. Nyissa ki mindkét pihefogót.

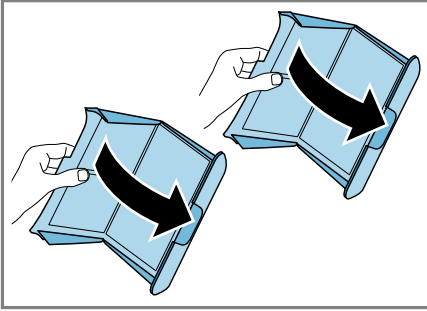

7. Távolítsa el a pihéket.

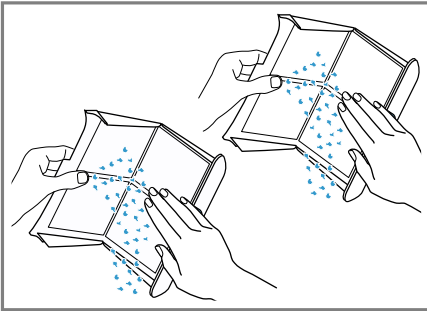

8. Mindkét pihefogót meleg folyó vízben alaposan öblítse le, majd szárítsa meg.

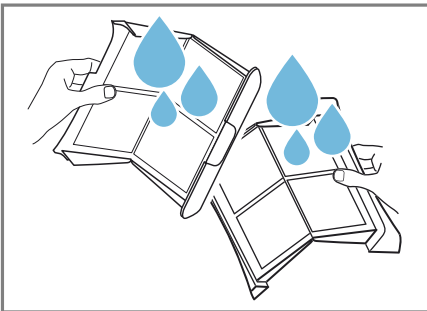

9. Csupkja be mindkét pihefogót, és állítsa össze őket.

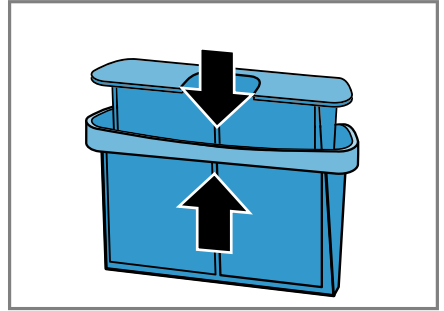

10. Helyezze be a kétrészes pihefogót.

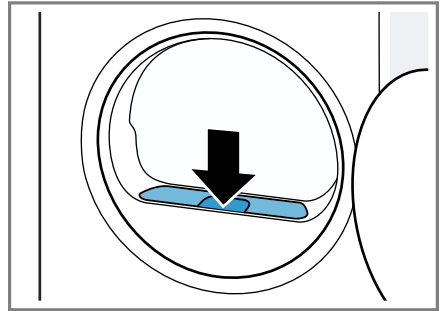

11. Csupkja be az ajtót.

11.12 Kondenzvíztartály

Szárítás közben a készülékben kondenzvíz keletkezik, amelyet készüléke gyárilag a kondenzvíztartályban gyűjt.

Megjegyzés: Ezt a készüléket a mellékelt vízelvezető tömlővel használja.
→ "A vízelvezető tömlő csatlakoztatása", Oldal 14

A vízelvezető tömlő csatlakoztatása esetén nem kell rendszeresen kiürítenie a kondenzvíztartályt.

→ "A kondenzvíztartály kiürítése", Oldal 34

A kondenzvíztartály kiürítése

Ha a szárítási program befejeződik vagy a kijelző üzem közben figyelmeztetést jelenít meg, ürítse ki a kondenzvíztartályt.

Követelmények

- A kijelző a következőt mutatja szárítás után: "End"
- vagy a kijelzőn üzem közben megjelenik a következő: ☹.

1. Húzza ki a kondenzvíztartályt vízszintes helyzetben.

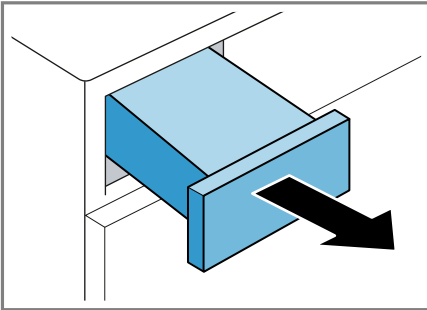

2. Ürítse ki a kondenzvíztartályt.

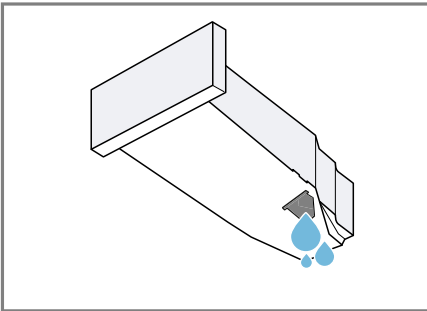

Rendszeresen ellenőrizze a kondenzvíztartály szűrőjét, és tisztítsa meg a szennyeződésektől.

→ *Oldal 43*

Ügyeljen arra, hogy üzem előtt betolja a kondenzvíztartályt a készülékbe. → *Oldal 34*

A kondenzvíztartály betolása

- ▶ Tolja be ütközésig a kondenzvíztartályt.

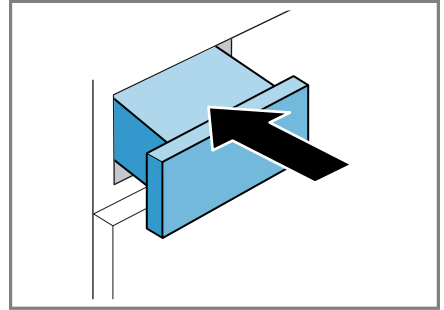



12 Szárítási mód

Minden automata programhoz meg van adva egy szárítási mód. A szárítási mód határozza meg, mennyire nedves vagy száraz legyen a ruhanemű a program vége után.

Szárítási mód	Leírás
☹ ⁺	Többrétegű, vastag, nehezen száradó ruhaneműhöz.
☹	Normál, egyrétegű ruhaneműhöz.
☹ ⁻	Normál, egyrétegű ruhaneműhöz. A ruhanemű még enyhén nedves a program vége után. A gyűrődések megakadályozása érdekében vasalja ki vagy teregesse ki a ruhaneműt.

12.1 Szárítási mód megváltoztatása





Néhány automata programnál megváltoztathatja a szárítási módot, ha még szárazabb vagy nedvesebb ruhaneműre van szüksége.

1. Állítson be egy automata programot. → *Oldal 25*
- ✓ A kijelzőn a megadott szárítási mód látható.
2. Nyomja meg a **Cupboard Dry** , **Cupboard Dry Plus** , vagy **Iron Dry**  gombot.

12.2 Szárítási mód kiválasztása

Ha egy bizonyos szárítási móddal való szárítás után a ruhaneműt túl nedvesnek találja, akkor módosíthatja a szárítási módot.

Megjegyzés: A szárítási módot megváltoztathatja az alapbeállításokban is.

1. Állítson be egy automata programot. → *Oldal 25*
- ✓ A kijelzőn a megadott szárítási mód látható.
2. Tartsa nyomva kb. 3 másodpercig **Cupboard Dry** , **Cupboard Dry Plus** , vagy **Iron Dry**  gombot.
3. A szárítási mód módosításához nyomja meg a  vagy  gombot.
4. Az automata programhoz való visszatéréshez tartsa nyomva kb. 3 másodpercig a kiválasztott szárítási módot.

13 Gyerekzár

Biztosítsa a kezelőfelületet a kezelőelemek véletlen működtetése ellen.

13.1 A gyermekzár aktiválása

- ▶ Tartsa nyomva kb. 3 másodpercig a(z)  **3 sec.** elemet.
- ✓ A kezelőelemek zárva vannak.
- ✓ A gyerekzár a készülék készenléti üzemmódjában (Standby) és áramszünet esetén is aktív marad.

13.2 Gyerekzár kikapcsolása

Követelmény: A gyerekzár kikapcsolásához a készülék legyen bekapcsolva.

- ▶ Tartsa nyomva kb. 3 másodpercig a(z)  **3 sec.** elemet.

14 Gyűrődésmentesítő funkció

Nem vagy keveset hordott, száraz ruhaneműknél elindíthat egy gyűrődésmentesítő funkcióval rendelkező programot a gyűrődések és a levegőben terjedő szagok, például a dohányfüst szagának csökkentésére.

14.1 Gyűrődésmentesítő funkció indítása

Megjegyzés

Ismételt hordás előtt mossa ki az átízelt vagy illatszerrel bepermetezett ruhaneműket.

Ne használjon szárítótisztító készletet. Ne használjon gyűrődésmentesítő funkcióval rendelkező programot a következő textíliákhoz:

- gyapjú, bőr és viszkóz
- fém-, fa- vagy műanyagrészekkel rendelkező textíliák

- viaszolt kabátok és esőkabátok

Követelmény: A ruhanemű be van helyezve. → *Oldal 31*

1. Állítson be egy gyűrődésmentesítő funkcióval rendelkező programot. → *Oldal 25*

2. Szükség esetén módosítsa a beállított, gyűrődésmentesítő funkcióval rendelkező programot. → *Oldal 21*

3. Indítsa el a programot. → *Oldal 31*

Ha a víztartály üres, a kijelzőn megjelenik a következő: ☹️.

→ "Vízartályt megtölteni", *Oldal 36*

A gyűrődésmentesítő funkció átlagos programideje kb. 45 perc, ami a környezeti hőmérséklettől függően lehet hosszabb vagy rövidebb.

✓ A program befejezése után a kijelzőn megjelenik a következő: "End".

4. Vegye ki a ruhaneműt. → *Oldal 32*

A gyűrődésmentesítő funkció eredménye a textilfajtától, a betöltési mennyiségtől és a beállított programtól függően változhat.

A program befejeződése után azonnal vegye ki a textíliákat a gyűrődések elkerülése érdekében.

5. Teregesse ki és húzogassa formára a ruhaneműket.

14.2 Vízartályt megtölteni

A készülék hideg csapvízzel gyűrődésmentesíti a száraz, keveset viselt ruhaneműket. Ha a kijelző üzem közben figyelmeztetést jelenít meg, tölts fel a víztartályt.

FIGYELEM!

Amennyiben a készüléket szennyezett vagy túl forró vízzel üzemelteti, az a készülék károsodását okozhatja.

- ▶ Kizárólag hideg ivóvizet töltsön a víztartályba.

- ▶ Soha ne használjon kondenzvizet, desztillált vizet, adalékanyagokat vagy vízkőmentesítőt a gyűrődésmentesítő funkcióhoz.

Követelmények

- Elindított egy gyűrődésmentesítő funkcióval rendelkező programot. → *Oldal 35*

- A kijelzőn a következő látható: ☹️.

- A készülékbe nincs behelyezve a kondenzvíztartály → *Oldal 33*.

1. Töltsön kb. 180 ml hideg csapvizet az első nyílásba a mellékelt kanocs segítségével.

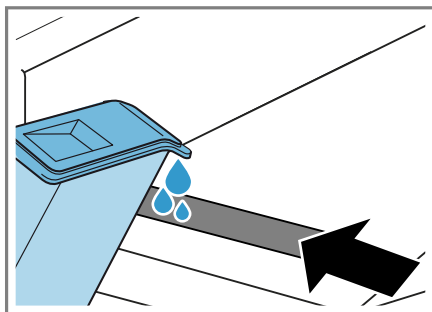

A víztartály feltöltésekor vegye figyelembe a jelölést az elülső nyílás mellett.

Ha a kijelzőn nem alszik ki a következő: ☹️, vízszintezze a készüléket. → "A készülék beállítása", *Oldal 16*

- ✓ A kijelzőn kialszik a ☹️ szimbólum.

2. Tolja be a kondenzvíztartályt.

→ *Oldal 34*

3. Indítsa el a programot. → *Oldal 31*

15 Home Connect

Ez a készülék hálózatra csatlakoztatható. Kapcsolja össze készülékét egy mobil eszközzel, hogy a funkciókat a Home Connect alkalmazással működ-

tesse, az alapbeállításokat módosítsa vagy az aktuális üzemiállapotot figyelemmel kísérrje.

A Home Connect szolgáltatások nem minden országban állnak rendelkezésre. A Home Connect funkció rendelkezésre állása attól függ, hogy az Ön országában rendelkezésre állnak-e a Home Connect szolgáltatások. Ezzel kapcsolatos információkat itt talál: www.home-connect.com.

A Home Connect alkalmazás végigvezeti Önt a teljes bejelentkezési folyamaton. A beállítások elvégzéséhez kövesse a Home Connect alkalmazásban adott utasításokat.

Tipp: Vegye figyelembe a Home Connect alkalmazásban megjelenő útmutatásokat is.

Megjegyzések

- Ügyeljen a jelen használati útmutatóban található biztonsági előírásokra, és gondoskodjon arról, hogy ezeket akkor is betartsák, ha Ön a Home Connect alkalmazással működteti a készüléket.
→ *"Biztonság", Oldal 4*
- A készüléken végrehajtott műveletek mindig elsőbbséget élveznek. Ez idő alatt nem lehetséges a Home Connect alkalmazással való működtetés.

15.1 A Home Connect alkalmazás beállítása

1. Telepítse a mobilkészre a Home Connect alkalmazást.
2. Indítsa el a(z) Home Connect alkalmazást, és üzemelje be a hozzáférést a(z) Home Connect számára.
A Home Connect alkalmazás végigvezeti Önt a teljes bejelentkezési folyamaton.

15.2 Home Connect beállítása

Követelmények

- A(z) Home Connect alkalmazás a mobilkészre érhető el.
 - A készülék a felállítás helyén fogadja az otthoni WLAN-hálózatot (Wi-Fi).
1. Tartsa nyomva kb. 3 másodpercig a(z) **Remote Start** gombot.
 2. Kövesse a Home Connect alkalmazásban megjelenő utasításokat.

15.3 A Wi-Fi bekapcsolása a készüléken

1. Tartsa nyomva kb. 3 másodpercig a(z) **Remote Start** elemet.
 2. Annyiszor nyomja meg a(z) **Remote Start** elemet, amíg a kijelzőn "oFF" nem látható.
 3. A WiFi aktiválásához nyomja meg a(z) **|| ▷** elemet.
- ✓ A kijelző ezt mutatja: "on".

Megjegyzések

- Ha a WiFi be van kapcsolva, a kijelzőn felváltva jelenik meg a következő: "on" és a WiFi kapcsolat jelerőssége.
- A Home Connect beállítások menüből történő kilépéshez tartsa nyomva a(z) **Remote Start** elemet kb. 3 másodpercig.

15.4 A Wi-Fi kikapcsolása a készüléken

1. Tartsa nyomva kb. 3 másodpercig a(z) **Remote Start** elemet.
 2. Annyiszor nyomja meg a(z) **Remote Start** elemet, amíg a kijelzőn "on" nem látható.
 3. A WiFi deaktiválásához nyomja meg a(z) **|| ▷** elemet.
- ✓ A kijelző ezt mutatja: "oFF".

Megjegyzés: A Home Connect beállítások menüből történő kilépéshez tartsa nyomva a(z) **Remote Start** elemet kb. 3 másodpercig.

15.5 Szoftverfrissítés telepítése

Megjegyzés: Ha szoftverfrissítés érhető el, akkor egy üzenet jelenik meg a Home Connect alkalmazásban.

- ▶ A szoftverfrissítés telepítéséhez kövesse a Home Connect alkalmazás utasításait.
- ✓ Telepítés közben a kezelőfelület részben blokkolva van.
- ✓ Hiba esetén a telepítés akár 40 percig is eltarthat. Ne állítsa vissza a hálózati beállításokat vagy a készüléket a gyári beállításokra.

15.6 A készülék hálózati beállításainak visszaállítása

1. Tartsa nyomva kb. 3 másodpercig a(z) **Remote Start** elemet.
 2. Annyiszor nyomja meg a(z) **Remote Start** elemet, amíg a kijelzőn "rES" nem látható.
 3. Tartsa nyomva kb. 3 másodpercig a(z) **||▷** elemet.
- ✓ A hálózati beállítások visszaállítása megtörtént.

15.7 Távoli indítás

Engedélyezze a készülék távoli indítását a Home Connect alkalmazáson keresztül.

Megjegyzés

A távoli indítás a következő körülmények esetén kikapcsol:

- Kinyitják a készülék ajtaját.
- Megnyomják a **||▷** elemet.
- Megnyomják a **Remote Start** elemet.
- Áramkimaradás után.

Távoli indítás bekapcsolása

Követelmények

- A készülék ajtaja be van csukva.
- A frissvíztartály nem üres.
- ▶ Nyomja meg a(z) **Remote Start** elemet.
- ✓ A **Remote Start** világít és engedélyezték a készülék távoli indítását a Home Connect alkalmazáson keresztül.

Távoli indítás kikapcsolása

- ▶ Nyomja meg a(z) **Remote Start** elemet.
- ✓ A **Remote Start** kialszik.

15.8 Intelligens programajánlás

Ha aktiválja az intelligens programajánlást, a készülék a mosógépben történő mosás után megfelelő programot javasol a ruhaneműk szárítására.

Intelligens programajánlás aktiválása

Követelmények

- Mosógépe Home Connect funkcióval rendelkezik.
- A mosógép és a szárítógép csatlakozott az otthoni hálózatához és regisztrálva van a Home Connect alkalmazásban.

1. Nyomja meg a **SmartDry** elemet.
- ✓ A készülék bemutat egy megfelelő programot. A folyamat megszakításához állítson be egy másik programot vagy helyezze a készüléket készenléti üzemmódba (Standby).
 - ✓ Ha a készülék talál egy megfelelő programot, a program kijelzése világít és a kijelzőn megjelennek a programadatok.

- ✓ Ha a készülék nem talál megfelelő programot, akkor hangjelzés hallatszik, és a kijelzőn megjelenik a következő: "- -" .

2. Nyomja meg a(z) **|| ▷** gombot.

15.9 Távdiagnosztika

A vevőszolgálat a távdiagnosztika segítségével hozzáférhet a készülékhez, amennyiben Ön erre irányuló kéréssel fordul a vevőszolgálathoz, a készülék csatlakozott a Home Connect szerverhez, valamint a távdiagnosztika az adott országban rendelkezésre áll.

Tipp: További információt, illetve útmutatást a távdiagnosztika elérőségével kapcsolatban a weboldal Segítségnyújtás és támogatás részén talál: www.home-connect.com.

15.10 Adatvédelem

Vegye figyelembe az adatvédelmi útmutatásokat.

Amikor először csatlakoztatja készülékét egy internethez kapcsolódó otthoni hálózathoz, akkor készüléke a következő adatkategóriákat továbbítja a Home Connect szervernek (első regisztráció):

- Egyértelmű készülékazonosító (részei: készülékkulcsok, valamint a beépített Wi-Fi kommunikációs modul MAC-címe).
- A Wi-Fi kommunikációs modul biztonsági tanúsítványa (a kapcsolat informatikai biztonságáért).
- Otthoni készülékének aktuális szoftver- és hardververziója.
- Egy esetleges korábbi, gyári beállításokra való visszaállítás állapota.

Az első regisztráció előkészíti a Home Connect funkciók használatát, és csak abban az időpontban van rá szükség, amikor először kívánja használni a Home Connect funkciókat.

Megjegyzés: Vegye figyelembe, hogy a Home Connect funkciók csak a Home Connect alkalmazáshoz kapcsolódva használhatók. Az adatvédelemre vonatkozó információkat a Home Connect alkalmazásban talál.

16 Alapbeállítások

Készülékének alapbeállításait a saját igényei szerint adhatja meg.

Megjegyzés: Az alapbeállításokat módosíthatja a Home Connect alkalmazásban is.

16.1 Az alapbeállítások áttekintése

Megjegyzés: A szoftverfrissítéseken keresztül további funkciók válhatnak elérhetővé.

→ "Szoftverfrissítés telepítése",
Oldal 38



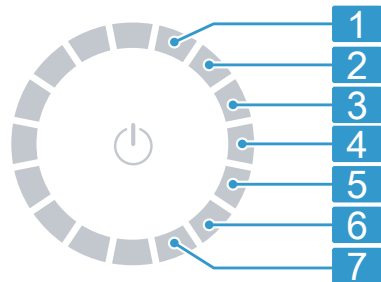

Ha szoftverfrissítés érhető el, további információkat a Home Connect alkalmazásban talál.



Programválasztó programpozíciókkal

- 1 A program végét jelző hangjelzés hangerejének beállítása:
0 (ki) – 4 (nagyon hangos)
- 2 A gombok működtetésekor hallható hangjelzés hangerejének beállítása:
0 (ki) – 4 (nagyon hangos)
- 3 A kijelző fényerejének beállítása:
1 (alacsony) – 4 (nagyon magas)
- 4 A szárítási mód → *Oldal 34* módosítása:
0 (száraz) – 3 (a legszárabb)
- 5 A készülék egyszerű ápolásának (CP1) vagy intenzív ápolásának (CP2) indítása.
→ "A készülék ápolása", *Oldal 40*
- 6 Az indított programok számának (PC) kijelzése.
- 7 A készülék gyári beállításainak visszaállítása (rES).

16.2 Alapbeállítások módosítása

1. Az alapbeállítások megnyitásához nyomja meg az  **Basic Settings** elemet.
2. Válassza ki a kívánt alapbeállítást a programválasztóval. → *Oldal 39*
3. Módosítsa az alapbeállítást:
 - Az érték módosításához nyomja meg az  vagy  elemet.
 - A készülék gyári beállításainak visszaállításához tartsa nyomva az  elemet kb. 3 másodpercig.
4. Az Alapbeállítások menüből történő kilépéshez nyomja meg az  **Basic Settings** elemet.

17 A készülék ápolása

A készülék tisztítási programokat kínál a készülék egyszerű és intenzív tisztításához.

17.1 A készülék ápolásának előkészítése

A készülék előkészítése az ápolásra

Az ápolás előtt készítse elő a készüléket.

Követelmények

- A dob üres.
- A készülék készenléti üzemmódban (Standby) van.

1. Tisztítsa meg a pihefogót.
→ *Oldal 32*
2. Húzza ki a kondenzvíztartályt vízszintes helyzetben és ürítse ki.
→ *Oldal 34*

A kondenzvíztartály előkészítése az ápolásra

Ha a készülék kondenzvizét lefolyótömlőn keresztül vezet el, a készülék ápolása előtt készítse elő a kondenzvíztartályt.

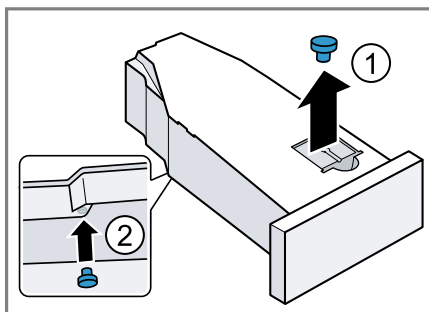

1. A dugót húzza ki a felső részen lévő mélyedésből ① és helyezze be alul ②.



2. Tisztítsa meg a kondenzvíztartály szűrőjét.

17.2 A készülék ápolásának elindítása

Követelmény: A készülék ápolása elő van készítve. → *Oldal 40*

1. Nyomja meg a(z)  elemet.
A bekapcsolás eltart néhány másodpercig.
2. Nyomja meg a(z)  **Basic Settings** elemet.
3. Állítsa be az 5. pozícióban lévő programot.
✓ A kijelző váltakozva mutatja a következőket: "CP1" és a program időtartama.

17.3 A készülék egyszerű ápolásának végrehajtása

Hajtsa végre a készülék egyszerű ápolását a készülékben esetlegesen lerakódott kisebb szennyeződések eltávolítására.

Megjegyzések

- A készülék egyszerű ápolása kb. 1 órát vesz igénybe.
- Hosszabb használati időt követően a készülék emlékezteti Önt a készülék egyszerű ápolásának végrehajtására. A program kezdete előtt vagy a program végét követően megjelenik a kijelzőn a következő üzenet: "CArE". Ez a figyelmeztetés mindaddig újból megjelenik, amíg végre nem hajtotta a készülék egyszerű ápolását.

Követelmények

- A készülék ápolása elő van készítve. → *Oldal 40*
 - A készülék ápolása elindítva. → *Oldal 41*
1. Töltsön a kondenzvíztartályba kb. 1,5 liter meleg csapvizet.

A megtöltött kondenzvíztartályt tartsa vízszintesen, hogy a folyadék ne folyjon ki.

2. Tolja be a kondenzvíztartályt kattánásig.
3. Nyomja meg a(z)  elemet.
✓ A készülék ápolása megkezdődik, és egy hangjelzés hallatszik.
✓ A készülék ápolásának befejeztével megjelenik a kijelzőn a "End" szimbólum, és egy hangjelzés hallatszik.
4. Húzza ki a kondenzvíztartályt vízszintes helyzetben és ürítse ki.
5. Ha a kondenzvizet lefolyótömlővel vezeti el, távolítsa el a dugót a kondenzvíztartály aljáról és helyezze a kondenzvíztartály felső részén lévő mélyedésbe. → *Oldal 40*
6. Tolja be a kondenzvíztartályt kattánásig.
7. Helyezze a készüléket készenléti üzemmódba (Standby). → *Oldal 32*

17.4 A készülék intenzív ápolásának végrehajtása

Hajtsa végre a készülék intenzív ápolását a készülékben lerakódott macacs szennyeződések, illetve az egy hónapnál hosszabb állásidő után képződött szagok eltávolításához.

Megjegyzések

- A készülék intenzív ápolása kb. 4 órát vesz igénybe és nem szabad megszakítani.
- A készülék intenzív ápolásához eredeti készülékápoló szer → *Oldal 29* szükséges.

A készülék intenzív ápolásának elindítása

Követelmények

- A készülék ápolása elő van készítve. → *Oldal 40*
- A készülék ápolása elindítva. → *Oldal 41*

1. Nyomja meg a(z)  elemet.
 - ✓ A kijelző váltakozva mutatja a következőket: "CP2" és a program időtartama.
2. Töltsön a kondenzvíztartályba készülékápoló szert és kb. 1,5 liter meleg csapvizet.

A megtöltött kondenzvíztartályt tartsa vízszintesen, hogy a folyadék ne folyjon ki.
3. Tolja be a kondenzvíztartályt kattanásig.
4. Nyomja meg a(z)  elemet.
 - ✓ A készülék ápolása megkezdődik, és egy hangjelzés hallatszik.
 - ✓ Körülbelül három óra elteltével a készülék szünetelteti az ápolást, és a kijelzőn megjelenik a programból fennmaradó időtartam.
5. Húzza ki a kondenzvíztartályt vízszintes helyzetben és ürítse ki.
6. Töltsön a kondenzvíztartályba kb. 1,5 liter meleg csapvizet.
7. Óvatosan mozgassa a kondenzvíztartályt vízszintes helyzetben és ürítse ki a készülékápoló szer maradványainak kiöblítéséhez.

A készülék intenzív ápolásának folytatása

1. Töltsön a kondenzvíztartályba kb. 1,5 liter meleg csapvizet.

A megtöltött kondenzvíztartályt tartsa vízszintesen, hogy a folyadék ne folyjon ki.
2. Tolja be a kondenzvíztartályt kattanásig.
3. Nyomja meg a(z)  elemet.
 - ✓ A készülék ápolása folytatódik.
 - ✓ A készülék ápolásának befejeztével megjelenik a kijelzőn a "End" szimbólum, és egy hangjelzés hallatszik.
4. Húzza ki a kondenzvíztartályt vízszintes helyzetben és ürítse ki.

5. Ha a kondenzvizet lefolyótömlővel vezeti el, távolítsa el a dugót a kondenzvíztartály aljáról és helyezze a kondenzvíztartály felső részén lévő mélyedésbe. → *Oldal 40*
6. Tolja be a kondenzvíztartályt kattanásig.
7. Helyezze a készüléket készenléti üzemmódba (Standby). → *Oldal 32*

18 Tisztítás és ápolás

Annak érdekében, hogy készüléke hosszú ideig működőképes maradjon, tisztítsa és ápolja gondosan.

18.1 Nedvességszenzor

A készülék nedvességszenzora megmutatja, mennyire nedves a ruhanemű szárítás közben. A készülék a ruhaneműben maradó nedvességnek megfelelően módosítja az automata program időtartamát.

A nedvességszenzor megtisztítása

A nedvességszenzoron egy idő elteltével vízkő-, mosószer- és öblítőmaradványok rakódhatnak le. Rendszeresen tisztítsa meg a nedvességszenzort.

FIGYELEM!

A kemény vagy érdes tárgyak károsíthatják a nedvességszenzort.

- ▶ Ne használjon kemény vagy érdes tárgyakat, súrolószert vagy acél dörzsszivacsot a tisztításhoz.

Megjegyzés: Ha nem a leírt módon tisztítja a készüléket, az károsíthatja a készülék funkcióit.

1. Nyissa ki az ajtót.

2. A nedvességszenzort tisztítsa meg egy szivaccsal.

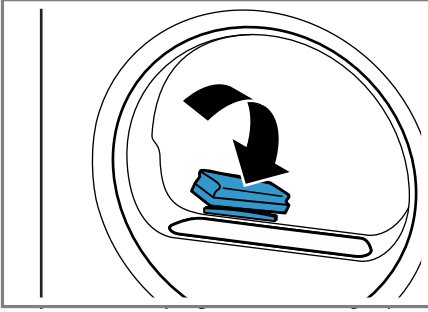

18.2 A kondenzvíztartály szűrője

Szárítás közben pihék kerülnek a ruháneműből a kondenzvízbe. A kondenzvíztartály szűrője védi a készüléket a pihéktől.

Tisztítsa meg a kondenzvíztartály szűrőjét.

A kondenzvíztartály kiürítésekor a szűrő automatikusan tisztul. Rendszeresen ellenőrizze a szűrőt, és tisztítsa meg a szennyeződésektől.

1. Ürítse ki a kondenzvíztartályt.
→ Oldal 34
2. Távolítsa el a szűrőt.

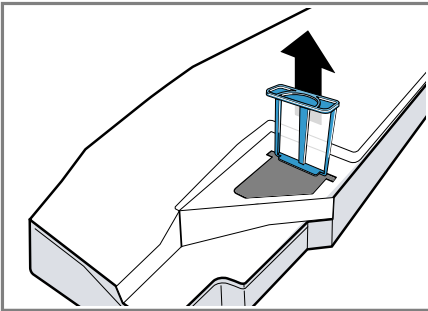

3. Tisztítsa meg a szűrőt folyó meleg vízzel vagy mosogatógépben.

4. Tolja be ütközésig a szűrőt.

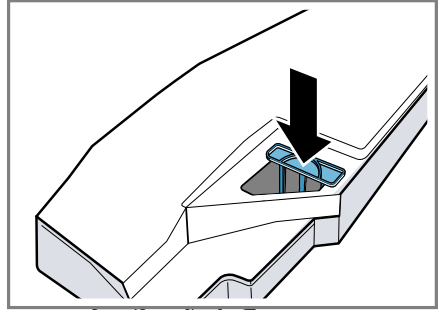

5. Tolja be a kondenzvíztartályt.
→ Oldal 34





19 Zavarok elhárítása





A készüléken fellépő kisebb zavarokat saját maga is elháríthatja. Tanulmányozza a zavarelhárításról szóló információkat, mielőtt a vevőszolgálathoz fordulna. Ily módon elkerüli a felesleges költségeket.

FIGYELMEZTETÉS Áramütés veszélye!

A szakszerűtlen javítás veszélyes.

- ▶ Soha ne végezzen műszaki változtatásokat a készüléken vagy annak funkcióin.
- ▶ A készüléket csak szakképzett személyek javíthatják.
- ▶ A készülék javításához csak eredeti pótalkatrészeket szabad használni.
- ▶ Ha a készülék hálózati csatlakozóvezetéke megsérül, akkor azt a veszélyek elkerülése érdekében csak a gyártó, a gyártó vevőszolgálata vagy egy hasonlóan képzett személy cserélheti ki.

Hiba	Ok és hibaelhárítás
A kijelző elsötétül és a(z)  villog.	Az Energiatakarékos üzemmód aktív. ▶ Nyomja meg a  gombot.
"Hot" és a dob forog.	Nem hiba. Hűtési folyamat aktív. Nincs tennivaló. Megjegyzés: A hűtési folyamat közben ne módosítsa a programot. A hűtési folyamat legfeljebb 10 percig tart.
 és a program megszakadt.	A kondenzvíztartály megtelt. ▶ Ürítse ki a kondenzvíztartályt. → <i>Oldal 34</i> A vízvezető tömlő nincs megfelelően csatlakoztatva, meg van törve vagy becsípődött. ▶ Ellenőrizze a vízvezető tömlő beszerelését. → <i>Oldal 13</i> A vízvezető tömlő eldugult. ▶ Öblítse át a vízvezető tömlőt csapvízzel.
"CARÉ"	A kondenzvíztartály szűrője elszennyeződött. ▶ Tisztítsa meg a kondenzvíztartály szűrőjét. → <i>Oldal 43</i>
"CARÉ"	Készülék egyszerű ápolásának végrehajtása. ▶ Hajtsa végre a készülék egyszerű ápolását. → <i>Oldal 40</i>
	A pihefogó elszennyeződött. ▶ Tisztítsa meg a pihefogót. → <i>Oldal 32</i>

Hiba	Ok és hibaelhárítás
	A gyűrődésmentesítő funkció víztartálya üres. ▶ Töltse fel a víztartályt. → <i>Oldal 36</i>
A kijelző és a gombok nem reagálnak.	Szoftverhiba. 1. A készülék újraindításához tartsa nyomva a(z)  elemet kb. 5 másodpercig. 2. Ha a hiba ismételten fellép, válassza le a készüléket legalább 30 másodpercre az elektromos hálózatról. Húzza ki a hálózati csatlakozót vagy kapcsolja ki a biztosítékot a biztosítékszekrényben.
Home Connect nem működik megfelelően.	Különböző okok lehetségesek. 1. Állítsa vissza a készülék hálózati beállításait. → <i>Oldal 38</i> 2. Állítsa be a Home Connect alkalmazást újra. → <i>Oldal 37</i> ▶ Keresse fel a www.home-connect.com webhelyet.
A víztartály feltöltésekor túlcsoordul a víz.	A víztartály tele van. Nincs tennivaló. Megjegyzés: A túlcsoordult víz nem jelent problémát. Ne töltsön több vizet a víztartályba. A víztartály szűrője elszennyeződött. ▶ Tisztítsa meg a víztartály szűrőjét.
A program nem indul el.	A gyerekzár be van kapcsolva. ▶ Kapcsolja ki a gyerekzárát. → <i>Oldal 35</i>  Finished in be van kapcsolva. ▶ Ellenőrizze, hogy a  Finished in be van-e kapcsolva. → <i>Oldal 24</i>
A programidő megváltozik a szárítás alatt.	Nem hiba. A program lefolyását elektronikusan optimalizálja a készülék. Nincs tennivaló.
A szárítási idő túl hosszú.	A pihefogó elszennyeződött. ▶ Tisztítsa meg a pihefogót. → <i>Oldal 32</i> A környezeti hőmérséklet 15 °C-nál alacsonyabb vagy 30 °C-nál magasabb. ▶ Ellenőrizze, hogy a környezeti hőmérséklet 15 °C és 30 °C között van-e.
	Nem megfelelő szellőzés a készülék felállítási helyén. ▶ Gondoskodjon a felállítási hely szellőzéséről.
	Túl kevés kondenzvíz az automatikus öntisztításhoz kis töltetek folyamatos szárításakor vagy a gyűrődésmentesítő funkció folyamatos használatakor.

Hiba	Ok és hibaelhárítás
A szárítási idő túl hosszú.	<ul style="list-style-type: none">▶ Szárítson rendszeresen 3 kg-nál nagyobb súlyú tölteteket a program végéig. <hr/> <p>A készülék szellőzőnyílása blokkolva van.</p> <ul style="list-style-type: none">▶ Biztosítsa, hogy a készülék szellőzőnyílása szabadon legyen. <hr/> <p>A hőcserélő elszennyeződött.</p> <ul style="list-style-type: none">▶ Hajtsa végre a készülék egyszerű ápolását. → <i>Oldal 40</i>
A gyűrődésmentesítő funkció túl sokáig tart.	<p>Az alacsony környezeti hőmérséklet meghosszabbítja a gyűrődésmentesítő funkció időtartamát. Nincs tennivaló.</p>
Búgó, sziszegő vagy szivattyúzó hangok.	<p>Nem hiba. Kompresszor, kompresszorventilátor vagy kondenzvízszivattyú aktív. Nincs tennivaló.</p>
A ruhanemű túl nedves.	<p>A választott program nem alkalmas a textiltípushoz.</p> <ul style="list-style-type: none">▶ Az utánszárításhoz állítson be időprogramot. → <i>Oldal 27</i> <hr/> <p>A betöltött mennyiség túl nagy.</p> <ul style="list-style-type: none">▶ Vegye figyelembe a programok maximális betöltési mennyiségét. → <i>Oldal 25</i> <hr/> <p>A meleg ruhanemű a program befejeződése után nedvesebbnek érződik, mint amilyen.</p> <ol style="list-style-type: none">1. A ruhaneműt közvetlenül szárítás után vegye ki a dobból.2. Terítse ki a ruhaneműket, hogy kihűljenek. <hr/> <p>A beállított szárítási mód nem megfelelő.</p> <ul style="list-style-type: none">▶ Módosítsa a szárítási módot. → <i>Oldal 35</i> <hr/> <p>Nincs beállítva a szárítási mód.</p> <ul style="list-style-type: none">▶ Állítsa be a szárítási módot. → <i>Oldal 35</i> <hr/> <p>A betöltési mennyiség túl kicsi.</p> <ul style="list-style-type: none">▶ Az utánszárításhoz állítson be időprogramot. → <i>Oldal 27</i> <hr/> <p>A nedvességszenzor elszennyeződött.</p> <ul style="list-style-type: none">▶ Tisztítsa meg a nedvességszenzort. → <i>Oldal 42</i> <hr/> <p>A készülék megszakította a szárítási folyamatot a megtelt kondenzvíztartály miatt.</p> <ul style="list-style-type: none">▶ Ürítse ki a kondenzvíztartályt. → <i>Oldal 34</i>
Gyűrődések.	<p>A választott program nem alkalmas a textiltípushoz.</p> <ul style="list-style-type: none">▶ Állítson be egy megfelelő programot. → <i>Oldal 25</i>

Hiba	Ok és hibaelhárítás
Gyűrdések.	<p>A betöltés nem megfelelő.</p> <ul style="list-style-type: none"> ▶ Vegye figyelembe a programok maximális betöltési mennyiségét. → <i>Oldal 25</i> ▶ Készítse elő a ruhaneműt. → <i>Oldal 30</i> <hr/> <p>A ruhanemű szárítás után túl sokáig a dobban marad.</p> <ol style="list-style-type: none"> 1. A ruhaneműt közvetlenül szárítás után vegye ki a dobból. 2. Terítse ki a ruhaneműket, hogy kihűljenek. <hr/> <p>A könnyen kezelhető textíliákat túl sokáig szárították.</p> <ul style="list-style-type: none"> ▶ Módosítsa vagy állítsa be a szárítási módot. → <i>Oldal 34</i> <hr/> <p>A gyűrdéscsökkentés nincs bekapcsolva.</p> <ul style="list-style-type: none"> ▶ Kapcsolja be a gyűrdéscsökkentést. → <i>Oldal 21</i>
Kifolyik a víz.	<p>A készülék nincs megfelelően vízszintbe állítva.</p> <ul style="list-style-type: none"> ▶ Igazítsa be a készüléket. → <i>Oldal 16</i> <hr/> <p>A vízvezető tömlő nincs megfelelően csatlakoztatva.</p> <ul style="list-style-type: none"> ▶ Ellenőrizze a vízvezető tömlő beszerelését. → <i>Oldal 13</i>
Kondenzvíz van a kondenzvíztartályban, noha csatlakoztatták a vízvezető tömlőt.	<p>Nem hiba. A kondenzvíztartályban kondenzvíz maradhat. Nincs tennivaló.</p> <hr/> <p>A vízvezető tömlő nincs megfelelően csatlakoztatva.</p> <ul style="list-style-type: none"> ▶ Ellenőrizze a vízvezető tömlő beszerelését. → <i>Oldal 13</i>
A készülékben szagok képződnek.	<p>Makacs szennyeződések a készülékben vagy a készülék működésének egy hónapnál hosszabb szüneteltetése.</p> <ul style="list-style-type: none"> ▶ Hajtsa végre a készülék intenzív ápolását. → <i>Oldal 40</i>

20 Szállítás, tárolás és ártalmatlanítás

20.1 A régi készülék ártalmatlanítása

A környezetkímélő ártalmatlanításnak köszönhetően az értékes nyersanyagok újra felhasználhatók.

FIGYELMEZTETÉS Egészségkárosodás veszélye!

A gyermekek bezárhatják magukat a készülékbe és életveszélybe kerülhetnek.

- ▶ A készüléket ne állítsa ajtó mögé, mert az blokkolja vagy megakadályozza a készülék ajtajának kinyitását.
- ▶ A kiszolgált készülék hálózati csatlakozóvezetékeinek hálózati dugóját húzza ki, majd vágja át a hálózati csatlakozóvezeteket, és oly mértékben tegye tönkre a készülék ajtajának zárját, hogy az ajtót többé ne lehessen becsukni.

FIGYELMEZTETÉS Tűzveszély!

A készülékben található R290 hűtőközeg környezetbarát, viszont gyúlékony, és nem megfelelően ártalmatlanított készülékek esetén lángra lobbanhat.

- ▶ A készüléket szakszerűen ártalmatlanítsa.
 - ▶ Ne rongálja meg a hűtőközegekör csöveit.
1. Húzza ki a hálózati csatlakozóvezeték dugóját.
 2. Vágja el a hálózati csatlakozóvezeteket.
 3. Környezetkímélő módon ártalmatlanítsa a készüléket.

Az aktuális ártalmatlanítási lehetőségekről a szakkereskedőnél, ill. a települési közigazgatásnál vagy önkormányzatnál tájékozódhat.



Ez a készülék az elhasznált villamossági és elektronikai készülékekről szóló 2012/19/EU irányelvnek megfelelő jelölést kapott.

Ez az irányelv a már nem használt készülékek visszavételének és hasznosításának EU-szerte érvényes kereteit határozza meg.

21 Vevőszolgálat

A megfelelő környezetbarát tervezésről szóló rendelet szerint a működés szempontjából releváns eredeti pótkatrészeket készülékének az Európai Gazdasági Térségben való forgalomba hozatalától számítva legalább 10 évig beszerezheti vevőszolgálatunknál.

Megjegyzés: A vevőszolgálat tevékenysége a gyártói garanciális feltételek keretében ingyenes.

Az Ön országában érvényes garanciaidőről és garanciális feltételekről vevőszolgálatunktól, kereskedőjétől vagy weboldalunkról szerezhet részletes információkat.

Ha a vevőszolgálatához fordul, tartsa kéznél készüléke termékszámát (E-Nr.), gyártási számát (FD) és sorszámát (Z-Nr.).

A vevőszolgálat elérhetőségét megtalálja a vevőszolgálatok mellékelt jegyzékében vagy a weboldalunkon.

21.1 Termékszám (E-Nr.), gyártási szám (FD) és sorszám (Z-Nr.)



A termékszámot (E-Nr.), a gyártási számot (FD) és a sorszámot (Z-Nr.) a készülék típusábláján találja.

A típusábla modelltől függően a következő helyen található:

- az ajtó belső oldalán.
- a szervizfedél belső oldalán.
- a készülék hátoldalán.

Készüléke adatait és a vevőszolgálat telefonszámát gyorsan megtalálja, ha feljegyzi magának az adatokat.



















22 Fogyasztási adatok

A  **Cottons Eco**  (**Pamut Eco**) program (nyílal jelölve) normál nedvességű pamut ruhanemű szárítására alkalmas, és az energiafogyasztás tekintetében nedves pamut ruhanemű szárításához a leghatékonyabb. A program energiacímkéjén megadott fogyasztási értékek 60%-os nedvességtartalmú ruhaneműre vonatkoznak.

A többi programnál megadott értékek irányadó értékek, melyeket az érvényben lévő EN61121 számú szabványnak megfelelően határoztak meg.

A tényleges értékek a szövet fajtájától, a szárítandó ruhanemű összetételétől, a szövetben lévő maradék nedvességtől, a beállított szárítási fokozattól, a betöltött ruhamennyiségtől, a környezeti feltételektől és a kiegészítő funkciók használatától függően eltérhetnek a megadott értékektől.

A program kiválasztásakor a készülékkijelzőn megjelenő adatok, mint a program várható időtartama / a program végéig hátralevő idő a mosógép kiszállításkori állapotában, 1000 ford./perces fordulatszámra vonatkoznak.

Program	Nedves-ségtar-talom a prog-ram vé-gén (%)	Betölt-hető ruha-meny-nység (kg)	Centri-fuga-fordulatszám (ford./perc)	Nedves-ségtar-talom a prog-ram kez-de-tén (%)	Prog-ramidő (h:min)	Ener-giafogyasz-tás (kWh/ciklus)
Cottons  (Pamut) + Cupboard Dry 	-1,5	9,0	1400	50	3:16	1,54
Cottons  (Pamut) + Cupboard Dry 	-1,5	4,5	1400	50	2:23	0,98
Cottons  (Pamut) + Cupboard Dry 	-1,5	9,0	1000	60	3:38	1,78
Cottons  (Pamut) + Cupboard Dry 	-1,5	4,5	1000	60	2:36	1,12
Cottons  (Pamut) + Cupboard Dry 	-1,5	9,0	800	70	4:00	2,01
Cottons  (Pamut) + Cupboard Dry 	-1,5	4,5	800	70	2:49	1,27
 Cottons Eco  (Pamut Eco)	0,0	9,0	1400	50	2:52	1,36
 Cottons Eco  (Pamut Eco)	0,0	4,5	1400	50	1:54	0,78
 Cottons Eco  (Pamut Eco)	0,0	9,0	1000	60	3:15	1,60

Program	Nedves-tartalom a program végén (%)	Betölthető ruhamennyiség (kg)	Centrifugafordulatszám (ford./perc)	Nedves-tartalom a program kezdetén (%)	Programidő (h:min)	Energiafogyasztás (kWh/ciklus)
☐ Cottons Eco ☼ (Pamut Eco)	0,0	4,5	1000	60	2:05	0,89
☐ Cottons Eco ☼ (Pamut Eco)	0,0	9,0	800	70	3:38	1,84
☐ Cottons Eco ☼ (Pamut Eco)	0,0	4,5	800	70	2:16	1,00
Cottons ☼ (Pamut) + Iron Dry ☹	12,0	9,0	1400	50	2:05	0,96
Cottons ☼ (Pamut) + Iron Dry ☹	12,0	4,5	1400	50	1:22	0,54
Cottons ☼ (Pamut) + Iron Dry ☹	12,0	9,0	1000	60	2:28	1,21
Cottons ☼ (Pamut) + Iron Dry ☹	12,0	4,5	1000	60	1:35	0,68
Cottons ☼ (Pamut) + Iron Dry ☹	12,0	9,0	800	70	2:51	1,45
Cottons ☼ (Pamut) + Iron Dry ☹	12,0	4,5	800	70	1:48	0,82
Easy-Care ☼ (Kímélő) + Cupboard Dry ☹	2,0	3,5	800	40	1:08	0,42
Easy-Care ☼ (Kímélő) + Cupboard Dry ☹	2,0	3,5	600	50	1:20	0,52

23 Műszaki adatok

Készülék magassága	84,2 cm
Készülék szélessége	59,8 cm
Készülék mélysége	61,3 cm
Készülék mélység zárt ajtóval	65,1 cm

Készülék mélység nyitott ajtóval	110,5 cm
Súly	56,8 kg
Maximális betöltési mennyiség	9,0 kg
Hálózati feszültség	220-240 V, 50 Hz
☹ Minimális szerelési biztosíték	10 A
Névleges teljesítmény	600 W

Teljesítményfelvétel	<ul style="list-style-type: none">■ Készenléti üzemmód (Standby): 0,30 W■ Bekapcsolt állapot: 0,30 W
Környezeti hőmérséklet	<ul style="list-style-type: none">■ Legalább: 5 °C■ Legfeljebb: 35 °C

Hálózati csatlakozóvezeték hossza 145 cm

2,4 GHz-es sáv (2400–2483,5 MHz): max. 100 mW
5 GHz-es sáv (5150–5350 MHz + 5470–5725 MHz): max. 150 mW

Ez a termék F energiahatékonysági osztályú fényforrásokat tartalmaz. A fényforrások cserealkatrészként állnak rendelkezésre, és csak megfelelően képzett szakember cserélheti ki őket.

A modellre vonatkozó további információk az interneten a <https://eprel.ec.europa.eu/qr/1574682>¹ címen található. Ez az internetcím az Európai Unió hivatalos termékadatbankjára, az EPREL-re mutat.

24 Megfelelőségi nyilatkozat

A BSH Hausgeräte GmbH ezennel kijelenti, hogy a Home Connect funkcióval ellátott készülék a(z) 2014/53/EU irányelvben foglalt alapvető követelményeknek és további vonatkozó rendelkezéseknek megfelel.

A részletes RED megfelelőségi nyilatkozatot megtalálja az interneten a www.bosch-home.com webhelyen, készüléke termékoldalán a kiegészítő dokumentumok között.



¹ Csak az Európai Gazdasági Térség országai számára érvényes

	BE	BG	CZ	DK	DE	EE	IE	EL	ES
	FR	HR	IT	CY	LI	LV	LT	LU	HU
	MT	NL	AT	PL	PT	RO	SI	SK	FI
	SE	NO	CH	TR	IS	UK (NI)			

5 GHz-es WLAN (Wi-Fi): Csak beltéri használatra.

AL	BA	MD	ME	MK	RS	UK	UA
----	----	----	----	----	----	----	----

5 GHz-es WLAN (Wi-Fi): Csak beltéri használatra.



Thank you for buying a Bosch Home Appliance!

Register your new device on MyBosch now and profit directly from:

- **Expert tips & tricks for your appliance**
- **Warranty extension options**
- **Discounts for accessories & spare-parts**
- **Digital manual and all appliance data at hand**
- **Easy access to Bosch Home Appliances Service**

Free and easy registration – also on mobile phones:

www.bosch-home.com/welcome

BOSCH
HOME APPLIANCES
SERVICE

Looking for help? You'll find it here.

Expert advice for your Bosch home appliances, help with problems or a repair from Bosch experts.

Find out everything about the many ways Bosch can support you:

www.bosch-home.com/service

Contact data of all countries are listed in the attached service directory.

BSH Hausgeräte GmbH

Carl-Wery-Straße 34
81739 München, GERMANY
www.bosch-home.com

A Bosch Company



9001931383 (040717)

hu