



BOSCH

Register your
new device on
MyBosch now and
get free benefits:
[bosch-home.com/
welcome](https://bosch-home.com/welcome)



Vaskemaskin

WGG244FTSN

[no] Bruksanvisning og installasjonsveiledning



**Du kan finne mer informasjon og forklaringer på Internett.
Skann QR-koden på tittelsiden.**



Innholdsfortegnelse

1 Sikkerhet	3	11.2 Anvisninger på vaskelappene	26
1.1 Generelle merknader	3	12 Vaskemiddel og pleiemiddel .	26
1.2 Korrekt bruk	3	13 Grunnleggende betjening	26
1.3 Begrensning av brukerkretsen	3	13.1 Slå på vaskemaskinen	26
1.4 Sikker installasjon	4	13.2 Stille inn program	27
1.5 Sikker bruk	6	13.3 Åpning av døren	27
1.6 Sikker rengjøring og vedlikehold	8	13.4 Innlegging av tøy	27
2 Unngå materielle skader	8	13.5 Starte program	27
3 Miljøvern og innsparing	9	13.6 Bløtlegging av tøy	27
3.1 Avfallsbehandling av emballasje	9	13.7 Ilegging av tøy	28
3.2 Energi- og ressursparing	9	13.8 Avbryt program	28
3.3 Strømsparemodus	10	13.9 Fortsette programmet med skyllestopp	28
4 Oppstilling og tilkobling	10	13.10 Ta ut tøyet	28
4.1 Pakke ut maskinen	10	13.11 Slå av maskinen	28
4.2 Leveringsinnhold	10	14 Barnesikring	28
4.3 Krav til oppstillingssted	10	14.1 Aktivere barnesikringen	28
4.4 Fjerne transportsikringen	11	14.2 Deaktivere barnesikring	28
4.5 Koble til maskinen	12	15 Intelligent doseringssystem ..	29
4.6 Sette maskinen i vater	13	15.1 Fylle flytende vaskemiddel og tøymykner i doseringsbeholdere	29
5 Før første gangs bruk	14	15.2 Bruke kammer for manuell dosering	29
5.1 Starte tomvask	14	15.3 Stille inn basisdoseringsmengde	29
6 Bli kjent med	15	16 Grunninnstillingene	30
6.1 Maskin	15	16.1 Oversikt over grunninnstillingene	30
6.2 Vaskemiddelskuff	16	16.2 Endring av grunninnstillingene	30
6.3 Betjeningspanel	17	17 Rengjøring og pleie	30
7 Display	17	17.1 Rengjøre trommelen	30
8 Taster	20	17.2 Rengjøring av vaskemiddelskuffen	31
9 Programmer	21	17.3 Rengjøre vannpumpen	32
10 Tilbehør	25		
11 Tøy	26		
11.1 Klargjøre tøy	26		

17.4 Rengjør gummimansjetten	35	19.3 Ta maskinen i bruk igjen	41
18 Utbedring av feil	35	19.4 Avfallsbehandling av gammelt apparat	42
18.1 Nødutløser	41	20 Kundeservice	42
18.2 Start apparatet på nytt.	41	20.1 Produktnummer (E-Nr.) og produksjonsnummer (FD)	42
19 Transport, oppbevaring og avfallsbehandling	41	21 Forbruksverdier	43
19.1 Demontering av maskinen	41	22 Tekniske data	44
19.2 Sette inn transportsikrin- gene	41		

1 Sikkerhet

Følg sikkerhetsanvisningene nedenfor.

1.1 Generelle merknader



- Les nøye gjennom denne anvisningen.
- Oppbevar veiledningen og produktinformasjonen for senere bruk eller for en senere eier.
- Ikke koble til apparatet dersom det har transportskader.

1.2 Korrekt bruk

Apparatet må kun brukes:

- for å vaske tøy som kan vaskes i maskin og ull som kan vaskes for hånd i samsvar med det som er angitt på etiketten.
- med vann fra springen og vanlige vaskemidler og pleiemidler som er egnet for vaskemaskin.
- i private husholdninger og i lukkede rom hjemme.
- opp til høyde på maks 4000 m over havet.

1.3 Begrensning av brukerkretsen

Dette apparatet kan brukes av barn fra og med 8 år og av personer med redusert fysiske, sensoriske eller mentale evner eller mangel på erfaring og/eller kunnskap, dersom de blir overvåket eller har fått opplæring i en sikker bruk av apparatet og dessuten har forstått farene som kan resultere av feil bruk.

Barn må ikke få leke med apparatet.

Rengjøring og brukervedlikehold må ikke utføres av barn uten oppsyn.

Barn under 3 år og husdyr skal holdes unna apparatet.

1.4 Sikker installasjon

ADVARSEL – Fare for elektrisk støt!

Ukyndige installasjoner er farlig.

- ▶ Maskinen må kun tilkobles og brukes i henhold til angivelsene på typeskiltet.
- ▶ Maskinen skal bare kobles til et strømmett med vekselstrøm via en forskriftsmessig montert jordet stikkontakt.
- ▶ Systemet for husets PE-leder må være forskriftsmessig installert. Installasjonen må ha tilstrekkelig stort ledningstverrsnitt.
- ▶ Ved bruk av jordfeilbryter må det kun brukes en type som er merket med .
- ▶ Maskinen må aldri forsynes med strøm via en ekstern bryteranordning, f.eks. tidsur eller fjernstyring.
- ▶ Hvis apparatet er innebygd, må støpselet på strømledningen være fritt tilgjengelig. Hvis fri tilgang ikke er mulig, må det i henhold til regelverket være montert en allpolet skillebryter i den faste elektriske installasjonen.
- ▶ Når du stiller opp apparatet, må du påse at strømkabelen ikke kommer i klem eller får skader.

Hvis isolasjonen på strømledningen er skadet, er dette farlig.

- ▶ La aldri strømkabelen være i kontakt med varme maskindeler eller varmekilder.
- ▶ La aldri strømkabelen komme i kontakt med skarpe spisser eller kanter.
- ▶ Du må aldri få knekk på, klemme sammen eller endre strømkabelen.

ADVARSEL – Brannfare!

Det er farlig å bruke en forlenget strømledning og ikke godkjent adapter.

- ▶ Ikke bruk forlengelseskabler eller strømskinner.
- ▶ Bruk kun strømledninger som er godkjent av produsenten.

- ▶ Hvis strømledningen er for kort og det ikke finnes en lenger strømledning, må du kontakte et elektrikerfirma for å tilpasse husinstallasjonen.

⚠ ADVARSEL – Fare for personskade!

Apparatets høye vekt kan føre til personskader når det løftes.

- ▶ Ikke løft apparatet alene.

Hvis det stilles en tørketrommel oppå denne vaskemaskinen og dette ikke gjøres forskriftsmessig, kan tørketrommelen falle ned.

- ▶ Tørketrommelen må utelukkende stilles oppå en vaskemaskin ved bruk av monteringssettet fra produsenten av tørketrommelen . Andre oppstillingsmetoder er ikke tillatt.
- ▶ Tørketrommelen må aldri stilles oppå en vaskemaskin dersom tørketrommelprodusenten ikke tilbyr noe egnet monteringssett.
- ▶ Ikke still tørketromler oppå vaskemaskiner dersom de to maskinene er fra forskjellige produsenter og har forskjellig dybde og bredde.
- ▶ Ikke sett tørketromler på vaskemaskiner som står på en sokkel. Maskinene kan velte.

⚠ ADVARSEL – Kvelningsfare!

Barn kan få emballasjen over hodet eller vikle seg inn i den og kveles.

- ▶ Hold emballasjen borte fra barn.
- ▶ Barn må ikke få leke med emballasjen.

⚠ FORSIKTIG – Fare for personskade!

Maskinen kan vibrere eller bevege seg under bruk.

- ▶ Plasser maskinen på et rent, plant og stabilt underlag.
- ▶ Sett maskinen i vater ved å bruke et vaterpass og justere på føttene.

Hvis slangene og strømledningene er lagt feil, er det snublefare.

- ▶ Legg slangene og ledningene slik at det ikke oppstår snublefare.

Hvis maskinen flyttes ved at man drar i eller skyver på utstående komponenter, for eksempel døren, kan disse komponentene brette.

- ▶ Maskinen må ikke flyttes ved at man drar i eller skyver på utstående komponenter.

⚠ FORSIKTIG – Kuttfare!

Skarpe kanter på maskinen kan føre til kuttskader hvis de berøres.

- ▶ Ikke berør de skarpe kantene på maskinen.
- ▶ Bruk vernehansker ved installasjon og transport av maskinen.

1.5 Sikker bruk

⚠ ADVARSEL – Fare for elektrisk støt!

En vaskemaskin med skader eller en strømledning med skader er farlig.

- ▶ Bruk aldri apparatet hvis det har skader.
- ▶ Dra aldri i strømledningen når du skal koble vaskemaskinen fra strømmettet. Dra alltid i pluggen på strømledningen.
- ▶ Hvis vaskemaskinen eller strømledningen er skadet, må du dra ut støpselet eller slå av sikringen i sikringsskapet og stenge vannkranen umiddelbart.
- ▶ Ta kontakt med kundeservice. → *Side 42*

Fuktighet som trenger inn, kan forårsake elektrisk støt.

- ▶ Apparatet skal kun brukes i lukkede rom.
- ▶ Utsett aldri apparatet for kraftig varme eller fuktighet.
- ▶ Ikke bruk dampstråle, høytrykksspyler, slanger eller dusjstråler for å rengjøre apparatet.

⚠ ADVARSEL – Fare for helseskader!

Barn kan bli sperret inne i apparatet og havne i livsfare.

- ▶ Ikke plasser apparatet bak en dør som hindrer at apparatdøren åpnes, eller som blokkerer den.
- ▶ Etter endt levetid på vaskemaskinen, må du trekke ut støpselet på strømledningen, kappe over strømledningen og ødelegge dørlåsen slik at vaskemaskindøren ikke lar seg lukke lenger.

Ved sentrifugering av større, vannavvisende tekstiler kan det oppstå ubalanse som kan føre til skader.

- ▶ Ikke vask eller sentrifuger store, vannavvisende tekstiler som dyner eller overmadrasser i apparatet.

⚠ ADVARSEL – Kvelningsfare!

Barn kan puste inn eller svelge smådeler og bli kvalt.

- ▶ Hold smådeler borte fra barn.
- ▶ Ikke la barn leke med smådeler.

⚠ ADVARSEL – Fare for forgiftning!

Vaskemiddel og skyllemiddel kan medføre forgiftning dersom det svelges.

- ▶ Dersom det svelges ved en feiltakelse, må det søkes legehjelp.
- ▶ Vaskemidler og pleiemidler må oppbevares utilgjengelig for barn.

⚠ ADVARSEL – Eksplosjonsfare!

Hvis tøyet er blitt forbehandlet med løsemiddelholdige, lett-antennelige rengjøringsmidler, kan det føre til eksplosjon i maskinen.

- ▶ Forbehandlet tøy må skylles grundig med vann før tørking.

⚠ FORSIKTIG – Fare for personskade!

Hvis man går eller klatrer opp på maskinen, kan dekkplaten knekke.

- ▶ Ikke gå eller klatre opp på maskinen.

Hvis man setter seg eller lener seg på den åpnede døren, kan maskinen velte.

- ▶ Ikke sett deg eller støtt deg til maskindøren.
- ▶ Ikke sett noen gjenstander på maskindøren.

Dersom du griper inn i trommelen mens den roterer, kan du skade hendene.

- ▶ Før du griper inn i trommelen, må du vente til den har stanset helt opp.

⚠ FORSIKTIG – Fare for skålding!

Vaskevannet blir varmt under vasking på høye temperaturer.

- ▶ Ikke ta i det varme vaskevannet.

⚠ FORSIKTIG – Fare for etseskader!

Når vaskemiddelskuffen åpnes, kan vaskemiddel og pleiemiddel sprute ut av maskinen.

Kontakt med øye eller hud kan føre til irritasjoner.

- ▶ Ved kontakt med vaskemidler eller pleiemidler må øynene eller huden skylles grundig med rent vann.
- ▶ Dersom det svelges ved en feiltakelse, må det søkes legehjelp.
- ▶ Vaskemidler og pleiemidler må oppbevares utilgjengelig for barn.

1.6 Sikker rengjøring og vedlikehold

⚠ **ADVARSEL – Fare for elektrisk støt!**

Ukyndige reparasjoner er farlig.

- ▶ Foreta aldri tekniske endringer på apparatet eller apparatets funksjoner.
- ▶ Kun opplært fagpersonell skal utføre reparasjoner på maskinen.
- ▶ Det må kun brukes originale reservedeler til reparasjon av maskinen.
- ▶ Dersom det oppstår skader på apparatets strømkabel, må den skiftes ut av produsenten, kundeservice eller av en annen kvalifisert person for å unngå at det oppstår fare.

Fuktighet som trenger inn, kan forårsake elektrisk støt.

- ▶ Før rengjøring må støpselet trekkes ut eller sikringen kobles ut i sikringsskapet.
- ▶ Ikke bruk dampstråle, høytrykksspyler, slanger eller dusjstråler for å rengjøre apparatet.

⚠ **ADVARSEL – Fare for personskade!**

Bruk av ikke-originale reservedeler og ikke-originalt tilbehør er farlig.

- ▶ Bruk kun originale reservedeler og originalt tilbehør fra produsenten.

⚠ **ADVARSEL – Fare for forgiftning!**

Ved bruk av løsemiddelholdige rengjøringsmidler kan det oppstå giftig damp.

- ▶ Ikke bruk rengjøringsmidler som inneholder løsemidler.

2 Unngå materielle skader

OBS

Feildosering av tøyemykner, vaskemiddel og rengjøringsmiddel kan redusere apparatets funksjon.

- ▶ Følg doseringsanbefalingene fra produsenten.

Hvis maks. tøymengde overskrides, vil dette være uheldig for maskinens effekt.

- ▶ Ikke overskrid maks. tøymengde for de enkelte programmene.
→ "Programmer", Side 21

Maskinen er sikret for transport med transportsikringene.

Hvis transportsikringene ikke er fjernet, kan dette føre til skader på omgivelsene og maskinen.

- ▶ Før bruk må alle transportsikringene fjernes helt og legges til oppbevaring.
- ▶ Før hver transport må alle transportsikringer monteres fullstendig for å unngå transportskader.

Dersom tilløpsslangen ikke kobles til forskriftsmessig, kan det oppstå materielle skader.

- ▶ Stram skrukoblingene på vanninntaket for hånd.
- ▶ Koble tilløpsslangen til rett på vannkranen uten ekstra forbindelseselementer som adaptere, forlengere eller ventiler.
- ▶ Pass på at vannkranen har en innvendig diameter på minst 17 mm.
- ▶ Pass på at gjengene på koblingen til vannkranen er minst 10 mm lange.

For lavt eller for høyt vanntrykk kan ha negativ innvirkning på apparatet.

- ▶ Påse at vanntrykket i vannforsyningen er på minst 100 kPa (1 bar) og maks. 1000 kPa (10 bar).
- ▶ Hvis vanntrykket overskrider den angitte maksimumsverdien, må det installeres en trykkreduksjonsventil mellom vanntilkoblingen og slangesettet til apparatet.
- ▶ Maskinen skal ikke kobles til en trykkløs varmtvannsbereder.

Endringer eller skader på vannslanger kan føre til materielle skader og skader på apparatet.

- ▶ Du må aldri lage knekk på, klemme sammen, endre eller kappe av vannslangene.

- ▶ Bruk kun vannslangene som fulgte med i leveringen eller original-reserveslanger.
- ▶ Brukte vannslanger må aldri brukes om igjen.

Dersom maskinen brukes med skittent eller for varmt vann, kan det oppstå skader på maskinen og inventaret.

- ▶ Maskinen må utelukkende brukes med kaldt springvann.

Uegnete rengjøringsmidler kan skade apparatets overflater.

- ▶ Ikke bruk sterke eller skurende rengjøringsmidler.
- ▶ Ikke bruk sterkt alkoholholdige rengjøringsmidler.
- ▶ Ikke bruk harde skureputer eller vaskesvamper.
- ▶ Maskinen skal bare rengjøres med vann og en myk, fuktig klut.
- ▶ Ved kontakt med maskinen må alle rester av vaskemidler, dugg eller avleiringer fjernes umiddelbart.

3 Miljøvern og innsparing

3.1 Avfallsbehandling av emballasje

Emballasjematerialene er miljøvennlige og resirkulerbare.

- ▶ Kildesortér de enkelte komponentene etter type avfall.

3.2 Energi- og ressursparing

Dersom du tar hensyn til disse merknadene, forbruker apparatet ditt mindre strøm og vann.

- Bruk programmer med lave temperaturer og lengre vasketid og utnytt den maksimale tøymengden.
→ Side 21

no Oppstilling og tilkobling

- Doser vaskemiddel i henhold til skittenhetsgraden. Vaskemiddel-dosering
- Reduser vasketemperaturen ved lett og normalt skittent tøy.
- Still inn maks. sentrifugerings-hastighet hvis tøyet skal tørkes i tørketrommelen etterpå.
- Vask tøyet uten forvask. Vask tøyet uten forvask.

3.3 Strømsparemodus

Dersom du ikke betjener apparatet en kort stund, går det automatisk over i strømsparemodus. Du avslutter strømsparemodusen ved å betjene maskinen igjen.

4 Oppstilling og tilkobling

4.1 Pakke ut maskinen

OBS

Dersom det ligger gjenstander i trommelen som ikke er ment å brukes i maskinen, kan det føre til materielle skader / skader på maskinen.

- ▶ Før bruk må du fjerne disse gjenstandene og det vedlagte tilbehøret fra trommelen.
1. Fjern alt av emballasje- og beskyttelsesmateriale fra maskinen. → *"Avfallsbehandling av emballasje", Side 9*
 2. Kontroller om maskinen har synlige skader.
 3. Åpne døren. → *Side 27*
 4. Fjern tilbehøret fra trommelen.
 5. Lukk døren.

4.2 Leveringsinnhold

Etter fjerning av emballasjen må du kontrollere alle delene med henblikk på transportskader og forvisse deg om at ingen deler mangler.

OBS

Dersom apparatet brukes med ufullstendig eller defekt tilbehør, kan det fungere dårligere eller få skader, og det kan oppstå skader på inventaret.

- ▶ Apparatet må aldri brukes med ufullstendig eller defekt tilbehør.
- ▶ Skift ut slikt tilbehør før apparatet brukes.

→ *"Tilbehør", Side 25*

Merk: Det ble utført en hørbar funksjonstest av apparatet på fabrikken. Det kan oppstå vannflekker på apparatet, som fjernes etter første vask.

Leveringen består av:

- Vaskemaskin
- Medfølgende dokumenter
- Transportsikringer
- Hette¹
- Adapter
- Tilløpsslange
→ *"Tilkobling av tilløpsslengen", Side 12*

4.3 Krav til oppstillingssted

ADVARSEL

Fare for elektrisk støt!

Maskinen inneholder spenningsførende deler.

Det er farlig å berøre spenningsførende deler.

- ▶ Ikke bruk maskinen uten dekkplate.

¹ Antall deksler varierer avhengig av modell.

⚠ ADVARSEL**Fare for personskade!**

Ved bruk på sokkel kan maskinen velte.

- ▶ Hvis maskinen skal brukes på sokkel, er det absolutt påbudt å feste føttene med festeklemmene → *Side 25* fra produsenten før bruk.

OBS

Restvann som fryser inni apparatet kan føre til skader på apparatet.

- ▶ Ikke installer og bruk apparatet i frostutsatte områder eller utendørs.
- Dersom maskinen stilles mer enn 40° på skrå, kan vannrester renne ut av den og forårsake materielle skader.
- ▶ Vær forsiktig når maskinen stilles på skrå.
 - ▶ Transporter maskinen stående.

Oppstillingssted Krav**Sokkel**

Fest maskinen med festeklemmene → *Side 25*.

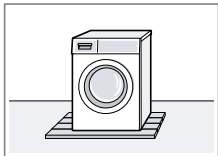
Gulv på bjelkelag

Still opp maskinen på en vannbestandig treplate (minst 30 mm tykkelse) som er skrudd fast i gulvet.

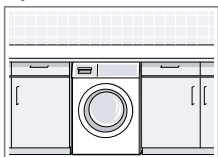
Kjøkkenfront

Maskinen må kun stilles opp under en gjennomgående benkeplate som er fast forbundet med naboskapene. Nødvendig

Oppstillingssted Krav

nisjebredde:
60 cm.

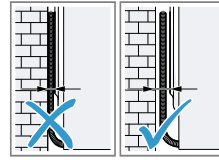
Inntil en vegg

Pass på at ingen slanger eller strømledninger kommer i klem mellom vegg og maskinen.

4.4 Fjerne transportsikringen

Maskinen er sikret for transport med transportsikringene på baksiden.

Merk: Ta vare på skruene til transportsikringene og hylsene til senere transport.

1. Ta slangen ① og strømledningen ② ut av holderne.

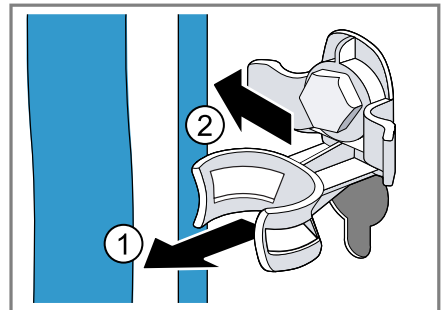

2. Løsne alle skruene til de 4 transportsikringene med en skrunøkkel med nøkkelvidde 13 ① og fjern dem ②.

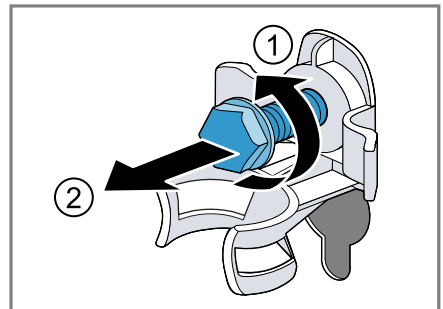

no Oppstilling og tilkobling

3. Fjern de 4 hylsene.

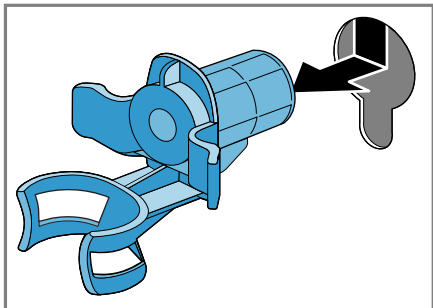

4. Sett på dekslet og skyv det ned.

Merknader

- Vær obs på antallet hetter som følger med
- Hvis det følger med fire hetter, settes disse i de fire åpningene for transportsikring.

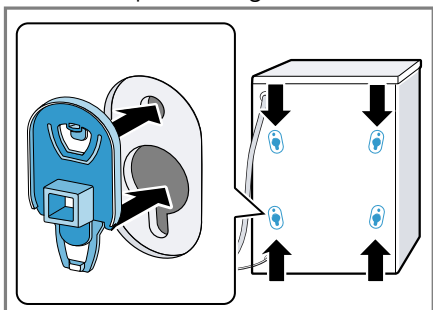

- Hvis det følger med én hette, settes den inn i den venstre åpningen nede for transportsikring.

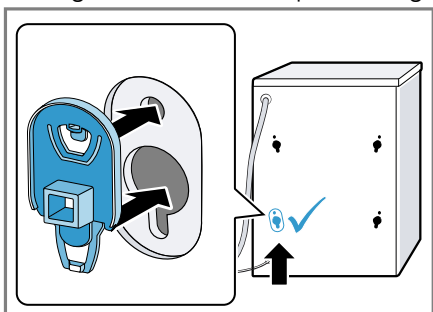

Merk: Ved transport setter du transportsikringene inn i apparatet i motsatt rekkefølge av da du tok dem ut.

4.5 Koble til maskinen

Tilkobling av tilløpsslangen

OBS

Dersom tilløpsslangen ikke kobles til forskriftsmessig, kan det oppstå materielle skader.

- ▶ Stram skrukoblingene på vanninntaket for hånd.

1. Hvis du har en vannkran på 21 mm = 1/2", må du først montere adapteren med tetningsskiven.

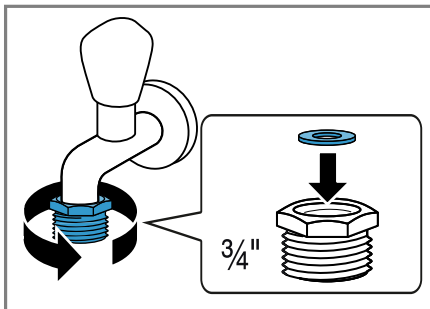

2. Koble tilløpsslangen til maskinen.

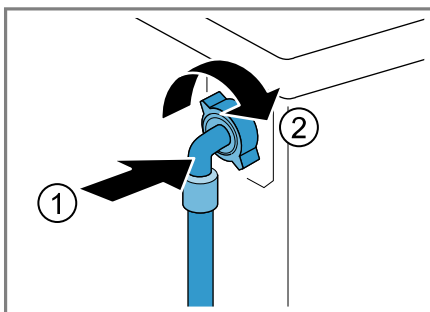

3. Koble tilløpsslangen til vannkranen (26,4 mm = 3/4").

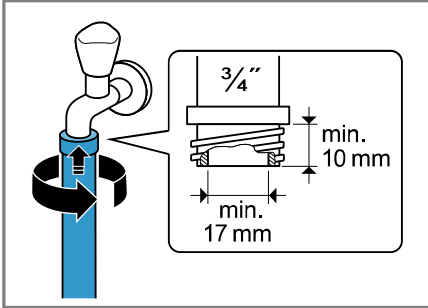

4. Åpne vannkranen forsiktig og kontroller om koblingspunktene er tette.

Tilkoblingstyper for vannavløp

Denne informasjonen hjelper deg med å koble maskinen til vannavløpet.

OBS

Under utpumping står avløpsslangen under trykk og kan løsne fra det installerte koblingspunktet.

- ▶ Sikre avløpsslangen mot å løsne utilsiktet.

Hvis avløpet er tettet eller avstengt, kan oppdemmet avløpsvann renne tilbake i maskinen.

- ▶ Før du bruker maskinen, må du påse av avløpsvannet renner bort raskt og fjerne tettheter.

Merk: Vær obs på utpumpingshøydene.

Maks. utpumpingshøyde er 100 cm.

Vannlås

Sikre koblingspunktet med en slangeklemme (24–40 mm).

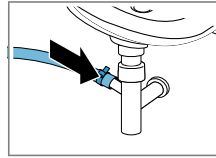

Servant

Fest og sikre avløpsslangen med et bend.
→ "Tilbehør", Side 25

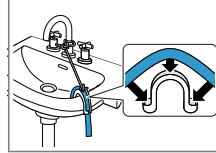

Plastrør med gummimuffe eller sluk

Fest og sikre avløpsslangen med et bend.
→ "Tilbehør", Side 25

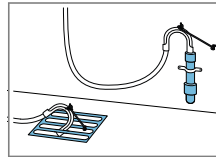

Koble apparatet til strøm

Merk: Den elektriske installasjonen av apparatet i huset må samsvare med de lokale forskriftene og gjeldende sikkerhetsbestemmelser og det bør inngå en jordfeilbryter i installasjonen.

1. Koble støpselet på apparatets strømkabel til en stikkontakt i nærheten av apparatet. Du finner tilkoblingsdata for apparatet i de tekniske data → Side 44.
2. Kontroller at støpselet sitter forsvarlig i stikkontakten.

4.6 Sette maskinen i vater

For å redusere støy og vibrasjoner samt hindre maskinen i å flytte på seg må du sette den ordentlig i vater.

no Før første gangs bruk

1. Løsne kontramutrene med klokken med en skrunøkkel med nøkkelvidde 17.

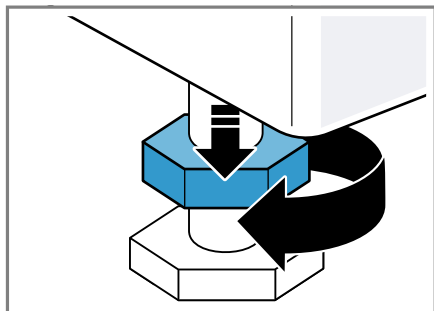

2. Skru på maskinføttene for å sette maskinen i vater. Kontroller at maskinen er i vater ved hjelp av et vaterpass.

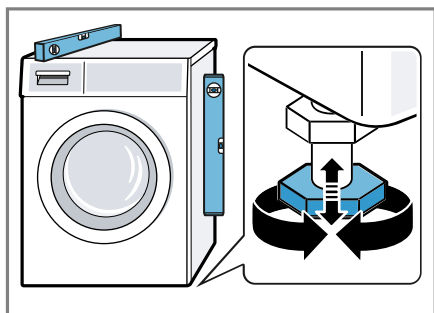

Alle maskinføttene må stå stødig på underlaget.

3. Stram kontramutrene middels hardt mot huset med en skrunøkkel med nøkkelvidde 17.

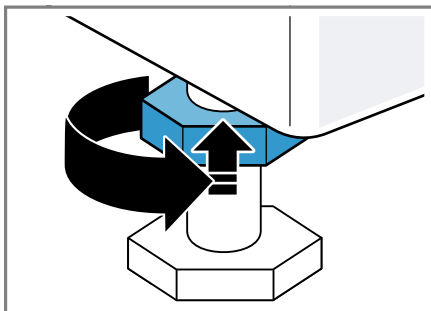

Når du gjør dette, holder du fast apparatfoten uten å regulere den i høyden.

5 Før første gangs bruk

Klargjør apparatet til bruk.

5.1 Starte tomvask

Maskinen ble nøye kontrollert før den forlot fabrikk. Vask uten tøy den første gangen for å fjerne eventuelle vannrester.

1. Sett programvelgeren på **Trumrengjøring (Trommelrengjøring)**.
2. Lukk døren.
3. Trekk ut vaskemiddelskuffen.
4. Fyll ca. 1 liter springvann i kammeret for manuell dosering.

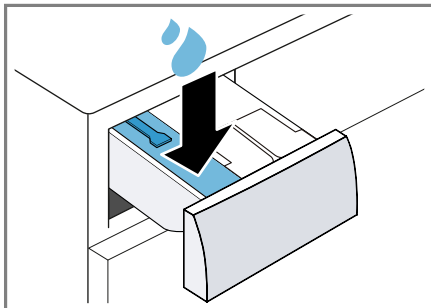

5. Fyll på vaskepulver med oksygenblekemiddel i kammeret for manuell dosering.

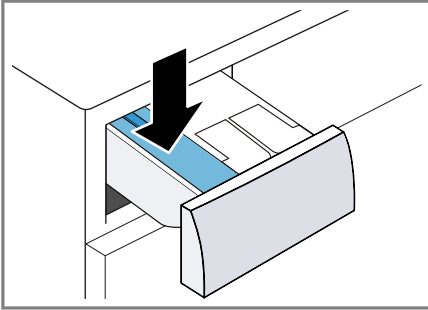

For å unngå skumdannelse bør du kun bruke halvparten av den vaskemiddelmengden som produsenten anbefaler, når du vasker lite skittent tøy. Ikke bruk vaskemiddel til ull eller finvask.

6. Skyv inn vaskemiddelskuffen.
7. Start programmet. → Side 27
8. Start den første vaskeomgangen eller sett programvelgeren på \circ for å slå av maskinen.
→ "Grunnleggende betjening", Side 26

6 Bli kjent med

6.1 Maskin

Her finner du en oversikt over apparatets komponenter.

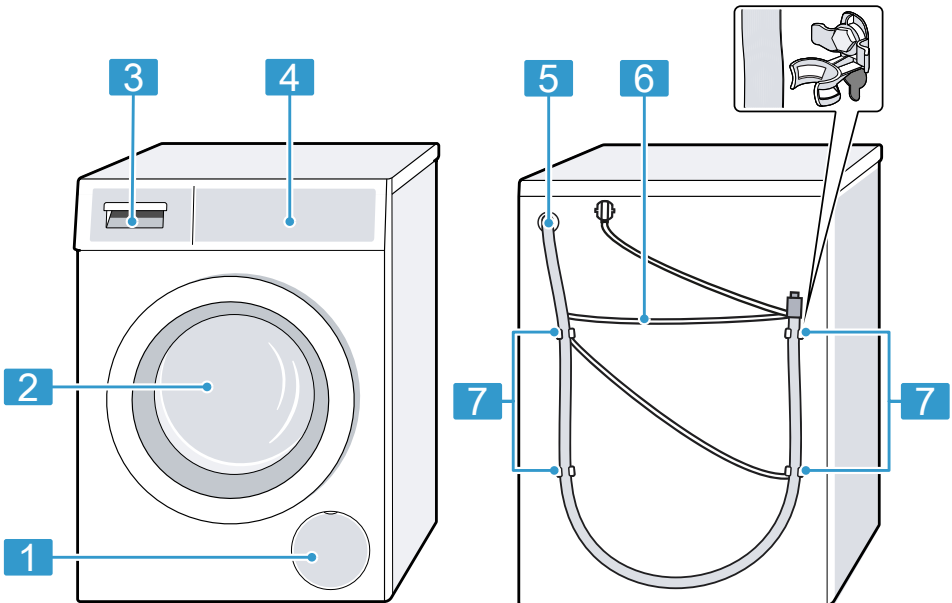

Detaljer på bildet, f.eks. farge og form, kan variere, avhengig av apparattype.

no Bli kjent med

-
- 1 Vannpumpens serviceluke
→ Side 32

 - 2 Dør → Side 27

 - 3 Vaskemiddelskuff → Side 16
-

6.2 Vaskemiddelskuff

Merk: Følg produsentens anvisninger for bruk og dosering av vaskemiddel og tøymykner og anvisningene i programbeskrivelsene.

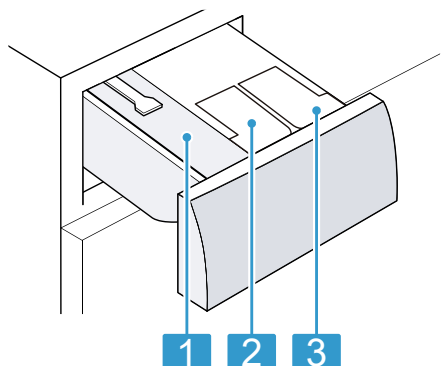

-
- 4 Betjeningspanel → Side 17

 - 5 Avløpsslange → Side 13

 - 6 Strømledning → Side 13

 - 7 Transportsikringer
-

- 1 Kammer for manuell dosering
→ "Bruke kammer for manuell dosering", Side 29

 - ⊗: doseringsbeholder for tøymykner
2 → "Intelligent doseringssystem", Side 29

 - ∆: doseringsbeholder for flytende vaskemiddel
3 → "Intelligent doseringssystem", Side 29
-

6.3 Betjeningspanel

Ved hjelp av betjeningsfeltet stiller du inn alle apparatets funksjoner, og du får informasjon om driftsstatus.

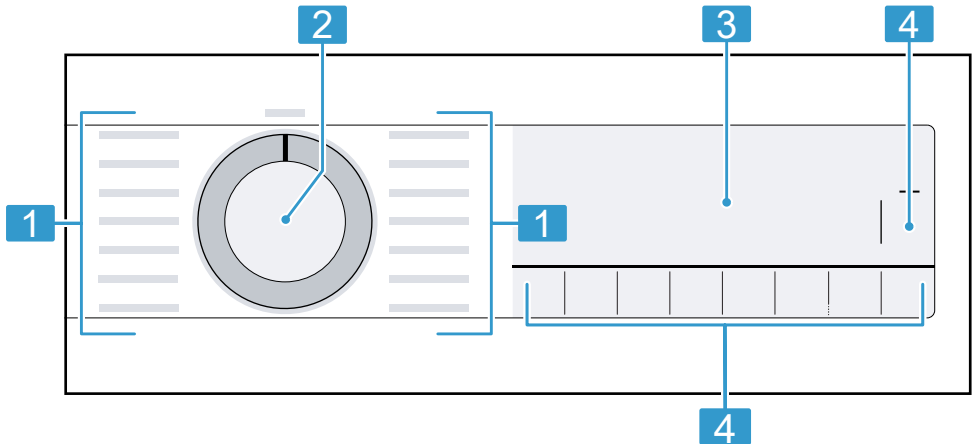

1 Programmer → *Side 21*

3 Display → *Side 17*

2 Programvelger → *Side 26*

4 Knapper → *Side 20*

7 Display

I displayet vises de aktuelle innstillingsverdiene, valgmulighetene eller informasjonstekst.

no Display



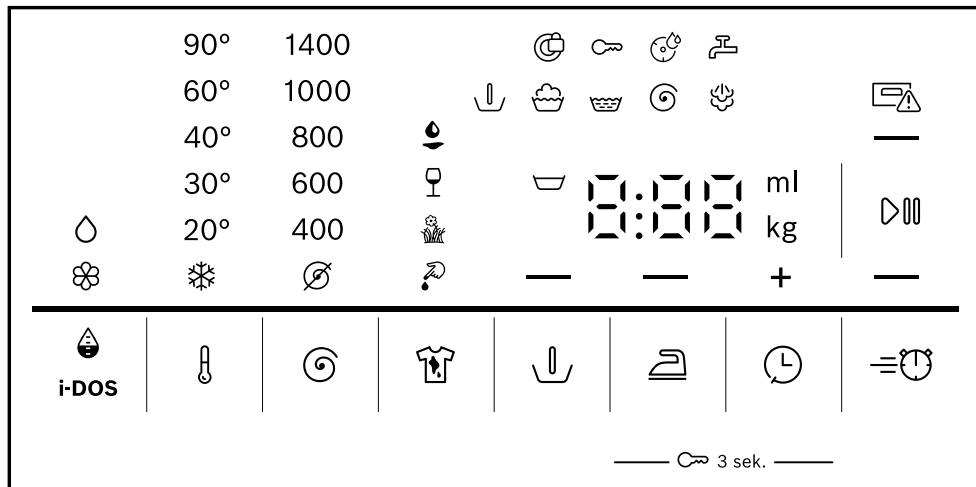











Alt etter programstatus viser displayet forskjellig informasjon i område 8:88, f.eks. E nd.





Eksempel på displayvisning

Indikator	Beskrivelse
0:40 ¹	Anslått programvarighet eller resterende tid for programmet i timer og minutter.
"10" / + ¹	Sluttid for programmet → "Taster", Side 20
9,0 ¹	Anbefaling for maksimal tøymengde for det valgte programmet i kg.
∪ - 1400	Innstilt sentrifugeringshastighet i o/min. → Side 20 ∅: uten sluttsentrifugering, kun utpumping ∪: skyllestopp, uten utpumping
* - 90	Innstilt temperatur i °C. → Side 20 * (kaldt)
— (▷)	Start, avbryt eller sett på pause <ul style="list-style-type: none"> ■ lyser: Programmet går og kan avbrytes eller settes på pause. ■ blinker: Programmet kan startes eller fortsettes.
↓	Programstatus: Forvask
∪	Programstatus: Vask
∪	Programstatus: Skylling
∞	Programstatus: Sentrifugering

¹ Eksempel













Indikator	Beskrivelse
End	Programstatus: Programslutt
	Programstatus: Damping
	<ul style="list-style-type: none"> ■ lyser: Barnesikringen er aktivert. ■ blinker: Barnesikringen er aktivert, og apparatet er blitt betjent. <p>→ "Deaktivere barnesikring", Side 28</p>
	Antikrøll er aktivert. → Side 21
	Forvask er aktivert. → Side 21
	Skyllestopp er aktivert.
	Redusert programvarighet er aktivert. → "Taster", Side 20
	Flekktypen Blod er aktivert.
	Flekktypen Gress er aktivert.
	Flekktypen Rødvin er aktivert.
	Flekktypen Matfett/matolje er aktivert.
	blinker: Trommelrenngjøring nødvendig. Kjør programmet Trumrenngjøring (Trommelrenngjøring) for å rengjøre og pleie trommelen og vannbeholderen. → "Rengjøre trommelen", Side 30
∅	<ul style="list-style-type: none"> ■ lyser: Det intelligente doseringssystemet for flytende vaskemiddel er aktivert. ■ blinker: Minstenivået i doseringsbeholderen er under-skredet. → Side 29 <p>∅ (flytende vaskemiddel)</p>
	<ul style="list-style-type: none"> ■ lyser: Det intelligente doseringssystemet for tøymykner er aktivert. ■ blinker: Minstenivået i doseringsbeholderen er under-skredet. <p>→ "Intelligent doseringssystem", Side 29</p> <p> (tøymykner)</p>
50 ml ¹	Basisdoseringsmengde for vaskemiddel eller tøymykner. → Side 29
	<ul style="list-style-type: none"> ■ lyser: Døren er låst og kan ikke åpnes. ■ blinker: Døren er ikke lukket. ■ av: Døren er låst opp og kan åpnes.
	<ul style="list-style-type: none"> ■ Ikke noe vanntrykk. ■ Vanntrykket fra vannkranen er for lavt.

¹ Eksempel



Indikator	Beskrivelse
	Vaskemiddelskuffen er ikke skjøvet helt inn. →  , Side 38
E:35 ¹	Feilkode, feilvisning, signal. → Side 35

8 Taster

Valg av programinnstillinger avhenger av det programmet som er stilt inn.

Knapp	Valg	Mer informasjon
	<ul style="list-style-type: none"> ■ Start ■ Avbryt ■ Pause 	Start eller avbryt programmet eller sett det på pause.
	<ul style="list-style-type: none"> ■ Aktiver ■ Deaktiver 	Aktivering eller deaktivering av kortere programvarighet. Merk: Strømforbruket økes. Dette har ingen uheldig effekt på vaskeresultatet.
	Flere valg	Velg flekktype. Temperatur, trommelbevegelser og bløtleggingstid tilpasses etter type flekk.
 i-DOS	<ul style="list-style-type: none"> ■ Aktivere ■ Deaktivere ■ Stille inn basisdoseringsmengde 	Hvis du trykker én gang på knappen, aktiverer eller deaktiverer du det intelligente doseringssystemet for tøy-mykner  eller flytende vaskemiddel  . Hvis du holder knappen inne i ca. 3 sekunder, kan du stille inn basisdosemengden. → Side 29
	Inntil 24 timer	Definer sluttid for programmet. Programvarigheten er tatt med i det innstilte timeantallet. Etter programstart vises programvarigheten.
	 - 90	Tilpass temperaturen. Innstilt temperatur i °C.
	 - 1400	Tilpasning av sentrifugeringshastigheten eller aktivering av  (skyllestopp). Innstilt sentrifugeringshastighet i o/min. Hvis du velger  , pumpes ikke vannet ut på slutten av vaskeomgangen og



¹ Eksempel

Knapp	Valg	Mer informasjon
 3 sek.	<ul style="list-style-type: none"> ■ Aktivere ■ Deaktivere 	<p>sentrifugeringen deaktiveres. Tøyet blir liggende igjen i skyllevannet.</p> <p>→ "Barnesikring", Side 28</p>
	<ul style="list-style-type: none"> ■ Aktivere ■ Deaktivere 	<p>Aktivering eller deaktivering av forvask, f.eks. for vasking av kraftig tilsmusset tøy.</p> <p>Merk: Hvis det intelligente doseringssystemet er aktivert, doseres det vaskemiddel til forvask og hovedvask automatisk.</p> <p>Hvis det intelligente doseringssystemet er deaktivert, doserer du vaskemiddel for forvasken rett i trommelen og vaskemiddel for hovedvasken i kammeret for manuell dosering.</p> <p>→ Side 16</p>
	<ul style="list-style-type: none"> ■ Aktivere ■ Deaktivere 	<p>Aktivering eller deaktivering av vasking med antikrøll.</p> <p>Sentrifugeringsprosessen og sentrifugeringshastigheten tilpasses for å redusere krøll i tøyet.</p> <p>Merk: Tøyet får høyere restfuktighet etter vask. Heng opp tøyet rett etter vask for å redusere krølldannelsen.</p>



9 Programmer

Merknader

- Vaskelappen på tøyet gir deg en ekstra pekepinn om valg av program.
→ "Anvisninger på vaskelappene", Side 26
- Programmets temperaturinnstilling sikrer at temperaturen som står anbefalt på vaskelappen ikke overskrides. Temperaturen som oppnås i apparatet kan avvike fra den innstilte temperaturen. Dermed oppnås best mulig vaskeeffekt ved optimal energieffektivitet.

Program	Beskrivelse	maks. tøymengde (kg)
Bomull	Vasking av slitesterke tekstiler av bomull og lin. Også egnet som kortprogram for normalt skittent tøy hvis du aktiverer  . Programinnstilling: <ul style="list-style-type: none"> ▪ maks. 90 °C ▪ maks. 1400 o/min 	9,0 5,0 ¹
Eco 40-60	Vasking av tekstiler av bomull og lin. Merk: Tekstiler som ifølge vaskelappen kan vaskes på 40 °C  til 60 °C  , kan vaskes sammen. Vaskeeffekten svarer til best mulig vaskeeffektklasse iht. til lovforskriftene. På dette programmet tilpasses vasketemperaturen automatisk etter tøymengden slik at man oppnår optimal energieffektivitet og best mulig vaskeeffekt. Vasketemperaturen kan ikke endres. Sentrifugeringshastigheten er maks. 1400 o/min.	9,0
Syntet (Syntetisk)	Vasking av syntetiske tekstiler. Programinnstilling: <ul style="list-style-type: none"> ▪ maks. 60 °C ▪ maks. 1200 o/min 	4,0
Mix	Vasking av tekstiler av bomull, lin og syntetiske tekstiler. Egnet for lett skittent tøy. Programinnstilling: <ul style="list-style-type: none"> ▪ maks. 60 °C ▪ maks. 1400 o/min 	4,0
Fintvätt/Silke (Finvask/Silke)	Vasking av ømfintlige, vaskbare tekstiler av silke, viskose og syntetiske stoffer. Bruk vaskemiddel som er egnet for maskinvask av finvask eller silke. Merk: Spesielt ømfintlige tekstiler eller tekstiler med kroker, hull eller bøyer skal vaskes i vaskenett. Tips: Skånende rengjøring av tøyet gir mindre slitasje på tekstilfiberne og mikroplastfiberne.	2,0

¹  aktivert

Program	Beskrivelse	maks. tøymen- ngde (kg)
	Programinnstilling: ■ maks. 40 °C ■ maks. 800 o/min	
 Ylle/Handtvätt (Ull/Håndvask)	Vasking av tekstiler av ull eller med høy andel av ull som kan vaskes for hånd eller i maskin. 2,0 For at tøyet ikke skal krympe, vil trommelen bevege tekstilene spesielt skånsomt med lange pauser. Bruk vaskemiddel som er egnet for ull. Programinnstilling: ■ maks. 40 °C ■ maks. 800 o/min	
Sköljning (Skylling)	Skylling og deretter sentrifugering og utpumping av vannet. – Programinnstilling: maks. 1400 o/min	
Sentrifugering/ Utpumpning (Sentrifugering/ Utpumpning)	Sentrifugering og utpumping av vannet. – Hvis du kun vil pumpe ut vannet, aktiverer du  . Tøyet sentrifugeres ikke. Programinnstilling: maks. 1400 o/min	
Hygien Plus (Hygiene Plus)	Vasking av slitesterke tekstiler av bomull og lin. 6,5 Egnet for allergikere og når det er strenge hygiene-krav. Merk: Når den innstilte temperaturen er nådd, holder den seg konstant under hele vaskeprosessen. Programinnstilling: ■ maks. 60 °C ■ maks. 1400 o/min	
Sport	Vasking av sportstekstiler og fritidstekstiler av syntetiske stoffer. 2,0 Bruk vaskemiddel som er egnet for sportstøy. Ikke bruk tøymykner. Tips: Vask svært skittent tøy med programmet Syntet (Syntetisk). Programinnstilling: ■ maks. 40 °C ■ maks. 800 o/min	

Program	Beskrivelse	maks. tøyme ngde (kg)
Iron Assist ☼	<p>Egnet for skjorter, t-skjorter og lignende tekstiler av bomull og lin.</p> <p>Program for oppvarming og damping av tørre tekstiler med vanddamp, slik at de etter programslutt kan henges opp eller blir lettere å stryke. På dette programmet må det ikke legges inn mer enn maks. fem skjorter eller fem T-skjorter.</p> <p>Aktiver =☼ dersom du vil dampe kun ett plagg.</p> <p>Merknader</p> <ul style="list-style-type: none"> ▪ Heng opp eller stryk de varme og dampede tekstilene umiddelbart etter programslutt. ▪ Tekstilene blir ikke vasket eller rengjort. Ikke bruk vaske- eller pleiemiddel. ▪ Vanddampen er varm og kan forårsake skader på visse tekstiltyper. Programmet er derfor ikke egnet for friluftsklær eller tekstiler av silke og ull, f.eks. gensere. 	– ¹
Automatisk 30°C (Auto 30°C)	<p>Vasking av ømfintlige bomullstekstiler og syntetiske tekstiler.</p> <p>Skånsom behandling av tøyet.</p> <p>Skittenhetsgraden og tekstiltypen identifiseres automatisk. Vaskeprosessen tilpasses.</p> <p>Merk: Temperatur og sentrifugeringshastighet kan ikke stilles inn på dette programmet og fastsettes automatisk.</p> <p>Temperaturen er maks. 30 °C.</p> <p>Sentrifugeringshastigheten er maks. 800 o/min.</p>	3,5
Trumrengöring (Trommelrengjöring)	<p>Rengjöring og pleie av trommelen. → <i>Side 30</i></p> <p>Bruk programmet i følgende tilfeller:</p> <ul style="list-style-type: none"> ▪ før første gangs bruk ▪ ved hyppig vasking ved temperaturer på 40 °C og lavere ▪ etter lang tid uten bruk <p>Bruk vaskepulver med oksygenblekemiddel. Ha vaskepulver med oksygenblekemiddel i kammeret for manuell dosering. → <i>Side 16</i></p> <p>Halver vaskemiddelmengden for å unngå skumdannelse.</p>	– ¹

¹ Vasking ikke mulig

Program	Beskrivelse	maks. tøymengde (kg)
	Ikke bruk tøymykner. Ikke bruk vaskemiddel for ull eller finvask eller flytende vaskemiddel. Merk: Hvis det er lenge siden sist du brukte et program med en temperatur på 60 °C eller høyere, vil symbolet for trommelrengjøring blinke for å gi deg en påminnelse.	
Snabb 15'/30' (Super 15'/30')	Vasking av tekstiler av bomull og syntetiske tekstiler. Kortprogram for lett skittent tøy i små mengder. Programvarigheten er ca. 30 minutter. Hvis du vil forkorte programvarigheten til 15 minutter, aktiverer du  . Maks. tøymengde reduseres til 2,0 kg. Programinnstilling: <ul style="list-style-type: none"> ▪ maks. 40 °C ▪ maks. 1200 o/min 	4,0 2,0 ¹

10 Tilbehør

Bruk originaltilbehør. Dette er tilpasset ditt apparat.

Tips: Noe av tilbehøret fås i andre farger. Kontakt kundeservice. → Side 42

	Bruk	Bestillingsnummer
Forlengelse til tilløps-slangen	Forleng kaldtvanns- eller aquastop-tilløpsslangen (2,50 m).	WMZ2381
Forlengelse avløps-slange	Forleng avløpsslangen (2,20 m).	11057910
Festeklemmer	Gjør at maskinen står mer stabilt.	WMZ2200
Lengre tilløpsslange	Bytte ut standard tilløpsslange med lengre slange (2,20 m).	00353925
Bend	Feste avløpsslangen.	00655300
Plattform	Maskinen kan stilles opp høyere slik at det blir lettere å fylle og tømme den.	WMZPW20W

¹  aktivert

11 Tøy

11.1 Klargjøre tøy

OBS

Gjenstander som er blitt værende igjen i tøyet, kan skade tøyet og trommelen.

- ▶ Før bruk må du fjerne alle gjenstander fra lommene i tøyet.





Merk



Dersom du forbereder klesvasken, og skåner du maskinen og tøyet.

- Børst ut sand og jord
- Sorter vasken etter farge og tøy og ta hensyn til vaskelappen
- Alle glidelåser, borrelåser, kroker og ringer må lukkes igjen.
- Bind sammen stoffbelter, stoffbånd og snorer
- Fjern gardinkroker og blybånd
- Vask små eller ømfintlige plagg i vaskenett
- Vask store og små plagg sammen.
- Tøy med ferske flekker bør vaskes umiddelbart
- Tøy med tørkede flekker bør forbehandles og vaskes flere ganger
- Legg tøyet inn i trommelen. Tøyet skal være brettet ut
- Tøy som er forbehandlet med klorbleking, må skylles gjentatte ganger før det legges i trommelen

11.2 Anvisninger på vaskelappene

Anvisninger for vask

Symbol	Anbefalt program
	Bomull (normal)
	
	Syntetisk (skånsomt)
	Finvask/Silke for håndvask (spesielt skånsomt)

Symbol	Anbefalt program
	Ull (håndvask)
	(kan ikke vaskes i vaskemaskin)

12 Vaskemiddel og pleiemiddel

Med riktig valg og bruk av vaskemiddel og pleiemiddel skåner du både vaskemaskinen og tøyet. På emballasjen finner du produsentens angivelser om bruk og dosering.

Merknader

- Skal du bruke flytende vaskemiddel, så bruk kun vaskemidler som flyter av seg selv.
- Unngå å blande forskjellige typer flytende vaskemidler.
- Ikke bland vaskemiddel og tøy-mykner.
- Ikke bruk produkter som er gamle, eller som har klumpet seg sammen.
- Ikke bruk produkter som inneholder løsemiddel, som etser eller avgir gasser
- Ikke bruk klorbleking
- Ikke bruk tekstilfarge ofte, da fikseringssaltet kan angripe rustfritt stål.
- Ikke bruk avfargingsmiddel i vaskemaskinen.
- Ikke fyll eddik i doseringsbeholderen → *Side 29* for det intelligente doseringssystemet

13 Grunnleggende betjening

13.1 Slå på vaskemaskinen

Forutsetning: Apparatet er riktig oppstilt og tilkoblet. → *Side 10*

- ▶ Sett programvelgeren på et program.
- ✓ Det utføres en hørbar funksjons-test.

13.2 Stille inn program

1. Vri på programvelgeren og sett den på ønsket program.
→ "Programmer", Side 21
2. Ved behov kan du tilpasse programinnstillingene.
→ "Taster", Side 20
Programinnstillingene lagres ikke permanent for programmet.

Merk: Hvis du aktiverer eller deaktiverer det intelligente doseringssystemet, lagres innstillingene.

13.3 Åpning av døren

1. Ta tak under dørhåndtaket og trekk i døren.

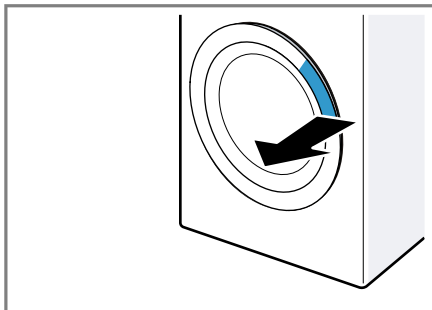

2. Åpne døren.

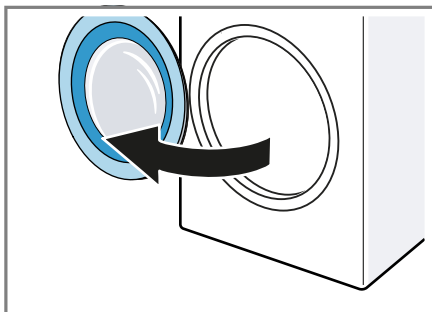

13.4 Innlegging av tøy

Merk: For å unngå krølldannelse må du være obs på maks. tøymengde for programmene.

→ "Programmer", Side 21

Forutsetninger

- Vasken er klargjort og sortert.
→ "Tøy", Side 26
 - Trommelen er tom.
1. Åpne døren. → Side 27
 2. Legg tøyet inn i trommelen.
 3. Lukk døren.
Påse at ikke noe tøy er klemt fast i døren.

13.5 Starte program

Merk: Når det intelligente doseringssystemet er aktivert, må du forsikre deg om at doseringsbeholderen er fylt opp → Side 29 og basisdoseringsmengden er stilt inn → Side 29.

Forutsetninger

- Et program er stilt inn. → Side 27
- Døren er lukket.
- ▶ Trykk på **D**.
- ✓ Trommelen roterer, og tøymengden registreres, noe som kan ta inntil 2 minutter, og deretter strømmer vannet inn.
- ✓ Displayet viser programvarigheten eller sluttiden.
- ✓ Displayet viser følgende etter programslutt: "End".

13.6 Bløtlegging av tøy

Merk: Det er ikke nødvendig med ekstra vaskemiddel til bløtlegging. Apparatet bruker det tilsatte vaskemiddelet til både bløtlegging og vask.

Forutsetninger

- Tøyet er lagt inn. → Side 27
- Programmet er startet. → Side 27

no Barnesikring

1. Trykk på DIII ca. 10 minutter etter at programmet har startet.
Programmet tar en pause., og tøyet bløtlegges.
2. Trykk på DIII etter ønsket bløtleggingstid.

13.7 Ilegging av tøy

Etter programstart kan du – alt etter programstatus – ta ut eller legge i mer tøy.

1. Trykk på DIII .
Apparatet settes på pause.
Merk: Dersom du vil legge i mer tøy, må du følge veiledningen i displayet.
→ "Display", Side 19
2. Åpne døren. → Side 27
3. Ta ut eller legg i tøy.
4. Lukk døren.
5. Start programmet. → Side 27

13.8 Avbryt program

1. Trykk på DIII .
2. Åpne døren. → Side 27
Ved høy temperatur og høy vannstand vil døren forbli låst av sikkerhetsmessige årsaker.
 - Ved høy temperatur: Start programmet **Sköljning (Skylling)**.
 - Ved høy vannstand: Start programmet **Centrifugering (Sentrifugering)** eller still inn et egnet program for utpumping.
→ "Programmer", Side 21
3. Ta ut tøyet. → Side 28

13.9 Fortsette programmet med skyllestopp

Forutsetninger

- Skyllestopp er aktivert.
→ "Taster", Side 20

- Siste skylning i det innstilte programmet er avsluttet, og tøyet ligger i skyllevannet.
1. Still inn programmet **Centrifugering (Sentrifugering)** eller et program for utpumping. → Side 21
 2. Trykk på DIII .

13.10 Ta ut tøyet

1. Åpne døren. → Side 27
2. Ta tøyet ut av trommelen.

13.11 Slå av maskinen

1. Sett programvelgeren på O .
2. Steng vannkranen.
3. Rengjør gummimansjetten.
→ Side 35

Merk: La døren og vaskemiddelskuffen stå åpne for tørking.

14 Barnesikring

Sikre vaskemaskinen mot utilsiktet betjening av betjeningselementene.

14.1 Aktivere barnesikringen

- ▶ Hold inne de to tastene for ∞ **3 sek.** i ca. 3 sekunder.
- ✓ Displayet viser ∞ .
- ✓ Betjeningselementene er sperret.
- ✓ Barnesikringen er aktivert selv om maskinen slås av eller ved strømbrudd.

14.2 Deaktivere barnesikring

Forutsetning: For at du skal kunne deaktivere barnesikringen, må apparatet være slått på.

- ▶ Hold inne de to knappene i ∞ **3 sek.** ca. 3 sekunder.
For at det programmet som går, ikke skal avbrytes, må programvelgeren bli stående på det opprinnelige programmet.
- ✓ ∞ slukner i displayet.

15 Intelligent doseringssystem

Når du leder bort kondensvann gjennom avløpsslangen, fjern støpselet fra undersiden av kondensvannbeholderen og sett den inn i fordypningen på oversiden av kondensvannbeholderen .

Merk: Du kan deaktivere det intelligente doseringssystemet med knappene → *Side 20*, f.eks. for manuell dosering av vaskepulver.
→ *Side 29*

15.1 Fylle flytende vaskemiddel og tøymykner i doseringsbeholderne

Dersom du vil bruke det intelligente doseringssystemet eller apparatet melder om det under bruk, må du fylle doseringsbeholderen.

Merknader

- Bruk bare egnet flytende vaskemiddel og tøymykner i doseringsbeholderne. → *Side 26*
- Dersom du ønsker å etterfylle flytende vaskemiddel eller tøymykner i doseringsbeholderen, må du bruke samme produkt.
- Dersom du ønsker å bytte ut det flytende vaskemiddelet eller tøymykneren i doseringsbeholderen med et annet produkt, må du først rengjøre vaskemiddelskuffen → *Side 31*.
- Dersom du bruker det intelligente doseringssystemet, må du ikke fylle på ekstra vaskemiddel eller tøymykner i kammeret for manuell dosering, fordi dette kan føre til overdosering eller skumdannelse.

1. Trekk ut vaskemiddelskuffen.
2. Åpne lokkene og fyll på flytende vaskemiddel ∅ og tøymykner ⌘ i

de tilsvarende doseringsbeholderne → *Side 16*.

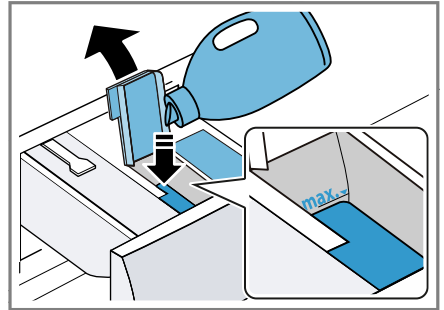

Ikke overskrid maksimumsmerket ved påfylling.

3. Lukk lokket.

Merk: For at flytende vaskemiddel eller tøymykner ikke skal tørke ut, må du lukke lokket rett etter påfylling.

4. Skyv inn vaskemiddelskuffen.

15.2 Bruke kammer for manuell dosering

Du bruker kammeret for manuell dosering hvis du ikke vil bruke det intelligente doseringssystemet, hvis det ikke er mulig å bruke det intelligente doseringssystemet til et program eller når du vil tilsette annet pleiemiddel , f.eks. flekkfjerner eller stivelse.

Merk: Vær obs på informasjon om vaskemidler og pleiemidler → *Side 26*.

1. Trekk ut vaskemiddelskuffen.
2. Fyll på vaskemiddelet eller pleiemiddelet i kammeret for manuell dosering → *Side 16*.
3. Skyv inn vaskemiddelskuffen.

15.3 Stille inn basisdoseringsmengde

For å bruke intelligent dosering må basisdoseringsmengden for doseringsbeholderen stilles inn. Basis-

no Grunninnstillingene

doseringsmengden tilsvarer dose-ringsanbefalingen fra produsenten av vaskemiddelet. Still inn en basisdoseringsmengde som tilsvarer doseringsanbefalingen på 4,5 kg for normalt skittent tøy. Ta hensyn til vannhardheten.

1. Trykk på **i-DOS** i ca. 3 sekunder.
✓ Displayet viser den innstilte basisdoseringsmengden for Δ .
2. Trykk på **i-DOS** for å stille inn basisdoseringsmengden for \otimes .
3. Du tilpasser innstillingen ved å trykke på \ominus .
4. Vent litt for å lagre innstillingen.

16 Grunninnstillingene

Du kan tilpasse grunninnstillingene til apparatet etter dine personlige behov.

16.1 Oversikt over grunninnstillingene

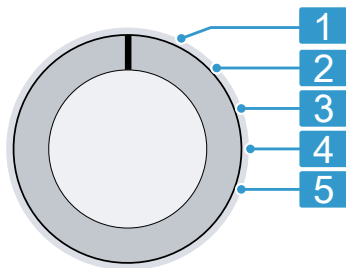

Programvelger med programposisjoner

- 1 Ingen grunninnstilling.
- 2 Still inn lydstyrke på signalet etter programslutt:
0 (av) til 4 (svært høyt)
- 3 Still inn lydstyrke på signalet når det velges en knapp:
0 (av) til 4 (svært høyt)

- 4 Aktiver (On) eller deaktivert (OFF) påminnelsen om trommelrengjøring.
- 5 Vise antall programmer som er avsluttet.

16.2 Endring av grunninnstillingene

1. Sett programvelgeren i posisjon 1.
→ *Side 30*
2. Trykk på \odot og vri samtidig programvelgeren til posisjon 2.
✓ Displayet viser den gjeldende verdien.
3. Velg ønsket grunninnstilling med programvelgeren. → *Side 30*
4. Trykk på \ominus for å endre verdien.
5. Du lagrer endringen ved å slå av apparatet.

17 Rengjøring og pleie

Rengjør og vedlikehold vaskemaskinen omhyggelig, slik at den holder seg funksjonsdyktig i lang tid.

17.1 Rengjøre trommelen

Rengjør trommelen etter 20 vask ved 40 °C eller lavere temperaturer, eller hvis \otimes blinker eller du ikke har brukt apparatet på en stund, og minst en gang i året.

⚠ FORSIKTIG

Fare for personskade!

Varig vasking på lave temperaturer og manglende lufting av apparatet kan skade trommelen og føre til skader.

- ▶ Med jevne mellomrom bør man kjøre et program for rensing av trommelen eller vaske med temperaturer på minst 60 °C.

- ▶ Hver gang etter bruk bør man la maskinen tørke med åpen dør og vaskemiddelskuff.

Tips: Du kan bestille våre testede og godkjente pleiemidler og maskinrensere på internett under <https://www.bosch-home.com/store> eller fra kundeservice.

- ▶ Kjør programmet **Trumrengjøring (Trommelrengjøring)** uten tøy med et vaskepulver med oksygenblekemiddel eller et rengjøringsmiddel for vedlikehold av apparatet innvendig.

17.2 Rengjøring av vaskemiddelskuffen

Dersom du ønsker å bytte ut det flytende vaskemiddelet eller tøymykneren i doseringsbeholderen med et annet produkt eller dersom vaskemiddelskuffen er skitten, må du rengjøre vaskemiddelskuffen.

OBS

Pumpeenheten inneholder elektriske komponenter.

Elektriske komponenter kan bli skadet ved kontakt med væske.

- ▶ Ikke vask pumpeenheten i oppvaskmaskin eller dypp den i vann.
- ▶ Beskytt den elektriske kontakten på baksiden mot fuktighet, vaskemiddel og rester av tøymykner.

Merk: Skann QR-koden for å se en animasjon av prosessen.



1. Slå av apparatet. → Side 28
2. Trekk ut vaskemiddelskuffen.
3. Trykk ned innsatsen og ta ut vaskemiddelskuffen.

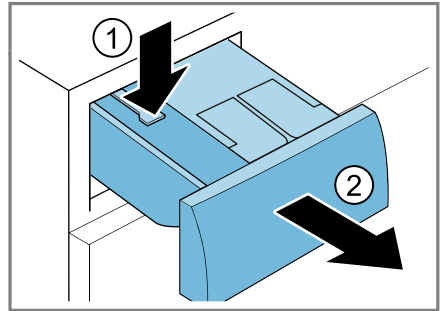

4. Fjern pumpeenheten.

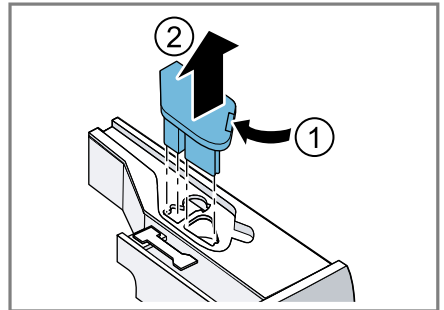

5. Løsne lokket til vaskemiddelskuffen og ta det av.

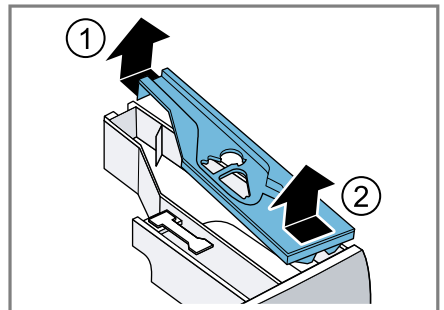

6. Tøm vaskemiddelskuffen.

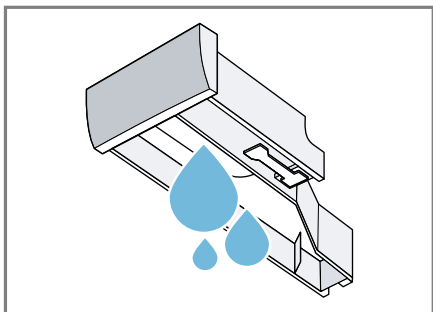

7. Rengjør pumpeenheten med en fuktig klut.

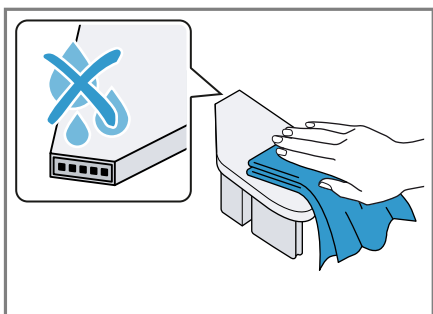

8. Rengjør vaskemiddelskuffen og lokket med en myk, fuktig klut eller en hånddusj.

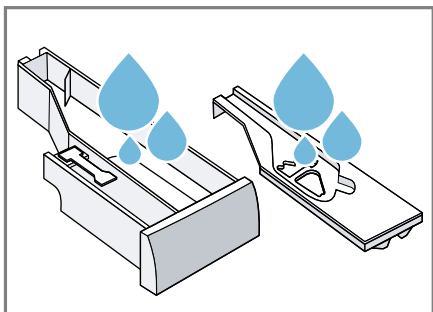

9. Tørk vaskemiddelskuffen, lokket og pumpeenheten og sett dem inn.

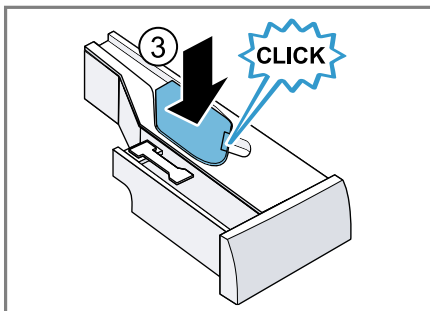
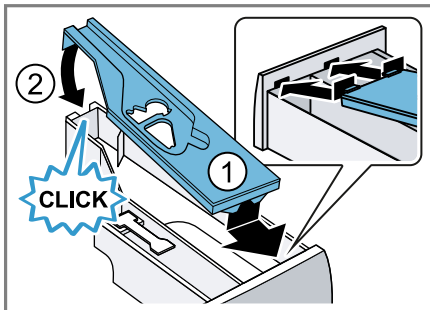

10. Rengjør huset til vaskemiddelskuffen inne i maskinen.

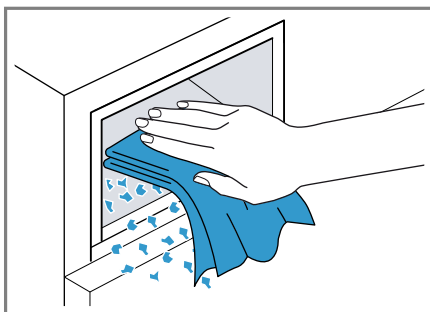

11. Skyv inn vaskemiddelskuffen.

17.3 Rengjøre vannpumpen

Rengjør vannpumpen regelmessig, men minst en gang i året, samt ved feil som f.eks. blokkeringer eller klaprelyder.

Merk: Skann QR-koden for å se en animasjon av prosessen.

Se sikkerhetsanvisningene nedenfor før du starter animasjonen.



Tømme vannpumpen

1. Steng vannkranen.
2. Slå av apparatet. → Side 28
3. Trekk støpselet ut av stikkkontakten.
4. Åpne serviceluken og ta den av.

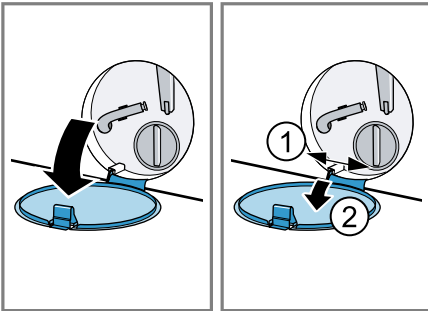

5. Skyv en passende beholder under åpningen for å tappe ut vaskevannet.

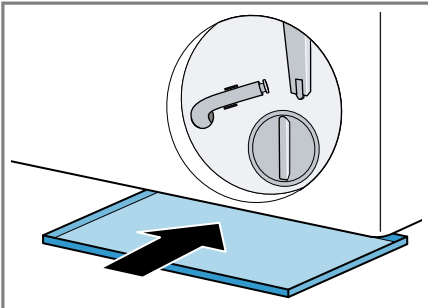

6. Ta tømmeslangen ut av holderen.

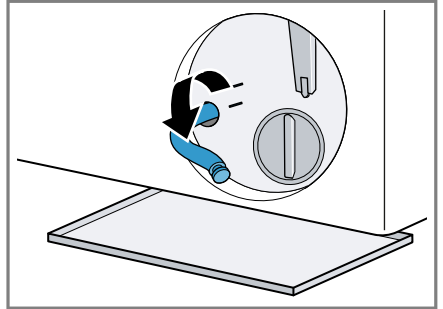

7. **⚠ FORSIKTIG – Fare for skålding!**

Vaskevannet blir varmt under vasking på høye temperaturer.

- Ikke ta i det varme vaskevannet.

Dra av hetten slik at vaskevannet kan renne ned i beholderen.

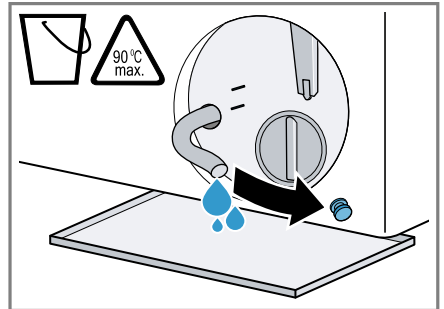

8. Trykk på plass hetten etter tømming.

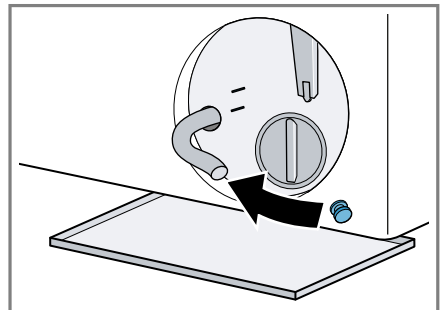

9. Klem tømme-slengen inn i holderen.

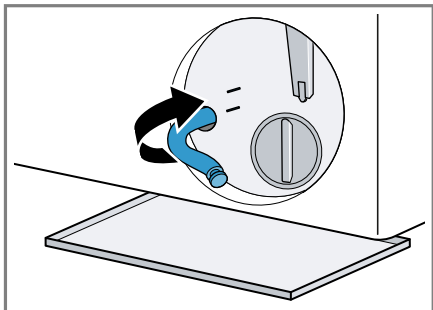

Rengjøre vannpumpen

Forutsetning: Vannpumpen er tom.
→ Side 33

1. Ettersom det fortsatt kan være restvann i vannpumpen, må du være forsiktig når du skrur ut pumpelokket.
- ▶ Grovt smuss kan føre til at filterinnsatsen setter seg fast i pumpehuset. Løsne opp smusset og ta ut filterinnsatsen.

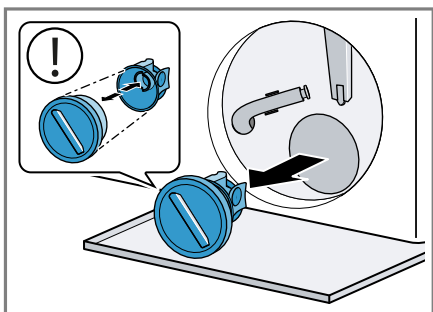

Pumpelokket består av to komponenter som kan tas fra hverandre ved rengjøring.

2. Rengjør innsiden, gjengene på pumpelokket og pumpehuset.

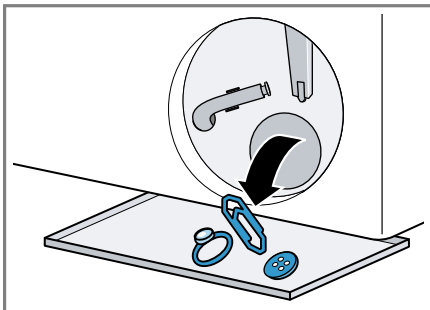

3. Påse at vingehjulet på vannpumpen lar seg snurre rundt.
4. Sett inn pumpelokket.
- ▶ Påse at komponentene i pumpelokket er riktig montert.

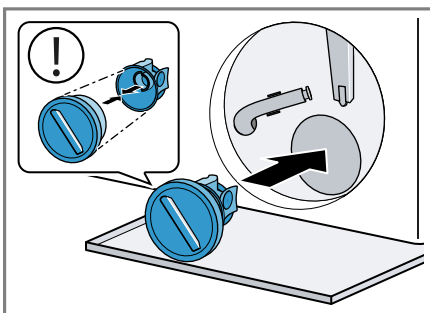

5. Skru pumpelokket inn til stopp.

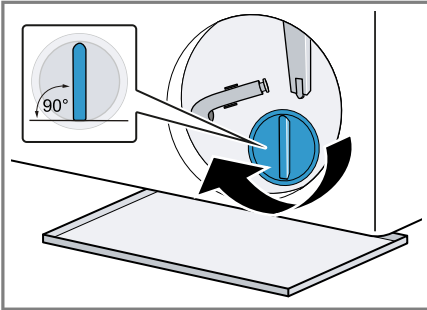

Håndtaket på pumpelokket skal stå loddrett.

6. Sett på og lukk serviceluken.

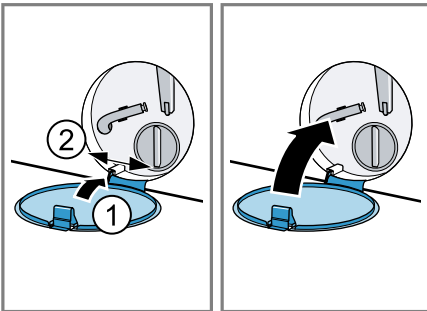

Før neste vask

For å hindre at det skal renne ubrukt vaskemiddel ned i avløpet ved neste vask, kjører du et egnet program for utpumping etter at du har tømt vannpumpen.

1. Åpne vannkranen.
2. Sett i støpselet.
3. Slå på maskinen.
4. Hell en liter vann i kammeret for manuell dosering.
5. Velg et egnet program for utpumping.
→ "Programmer", Side 21

17.4 Rengjør gummimansjetten

Rengjør gummimansjetten regelmessig.

1. Åpne døren. → Side 27
2. Fjern fremmedlegemer og lo fra gummimansjetten.

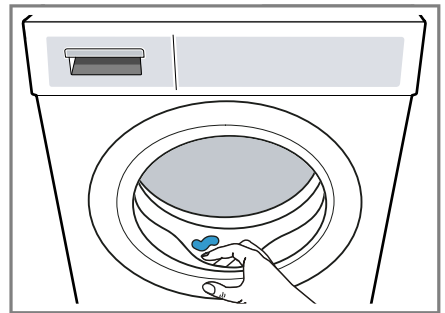

3. Vask og tørk gummimansjetten innvendig og utvendig med en fuktig klut.

18 Utbedring av feil

Du kan selv utbedre små feil på apparatet. Benytt deg av informasjonen om feilsøking før du tar kontakt med kundeservice. På den måten unngår du unødige kostnader.

⚠ ADVARSEL





Fare for elektrisk støt!



Ukyndige reparasjoner er farlig.

- ▶ Foreta aldri tekniske endringer på apparatet eller apparatets funksjoner.
- ▶ Kun opplært fagpersonell skal utføre reparasjoner på maskinen.
- ▶ Det må kun brukes originale reservedeler til reparasjon av maskinen.

no Utbedring av feil

- ▶ Dersom det oppstår skader på apparatets strømkabel, må den skiftes ut av produsenten, kundeservice eller av en annen kvalifisert person for å unngå at det oppstår fare.

Feil	Årsak og feilsøking
Displayet har sluknet, og  blinker.	Strømsparemodus er aktivt. <ul style="list-style-type: none">▶ Trykk på .
E:36 -10 / E:30 -80 / E:18 Vaskevannet blir ikke pumpet ut.	Avløpsslangen er koblet til for høyt, har en knekk, er i klem eller forlenget på en ikke godkjent måte. <ul style="list-style-type: none">▶ Kontroller installasjonen til avløpsslangen. → <i>Side 12</i> Avløpsrøret eller avløpsslangen er tett. <ul style="list-style-type: none">▶ Rens avløpsrøret eller avløpsslangen. Vaskevannspumpen er tilstoppet eller pumpelokket er ikke riktig installert. <ul style="list-style-type: none">▶ Kontroller at pumpelokket er riktig installert. → <i>Side 32</i>▶ Rengjør vannpumpen. → <i>Side 32</i> Vaskemiddeldoseringen er for høy. <ul style="list-style-type: none">▶ Når intelligent dosering er aktivert, må du redusere basisdoseringsmengden. → <i>Side 29</i>▶ Hvis du doserer manuelt, så bruk mindre vaskemiddel neste gang du vasker samme mengde tøy.  er aktivert. <ul style="list-style-type: none">▶ Start programmet Centrifugering (Sentrifugering) eller et egnet program for utpumping. → <i>Side 21</i>
E:36 -25 -26	Vannpumpen er tett. <ul style="list-style-type: none">▶ Rengjør vannpumpen. → <i>Side 32</i>
E:10 -00 -10 -20 / E:79	Pumpen til det intelligente doseringssystemet er blokkert. <ol style="list-style-type: none">1. Rengjør vaskemiddelskuffen. → <i>Side 31</i>2. Hvis feilen vedvarer, må du ta kontakt med kundeservice. → <i>Side 42</i> Merk: Inntil feilen er utbedret, kan du deaktivere det intelligente doseringssystemet og dosere manuelt. → <i>Side 20</i>
E:60 -2B / E:32 / H:32	Apparatet har avbrutt sentrifugeringen på grunn av ujevn fordeling av tøyet. <ul style="list-style-type: none">▶ Fordel tøyet på nytt i trommelen.
E:30 -10 / 	Vannkranen er stengt. <ul style="list-style-type: none">▶ Åpne vannkranen. Tilløpsslangen har en knekk eller ligger i klem. <ul style="list-style-type: none">▶ Kontroller installasjonen til tilløpsslangen. → <i>Side 12</i>

Feil	Årsak og feilsøking
E:30 -10 / 	<p>Silene i vanninntaket er tette.</p> <ul style="list-style-type: none"> ▶ Rens silene i vanninntaket. Skann QR-koden for å se en animasjon av prosessen.  <hr/> <p>Vanntrykket er lavt.</p> <ul style="list-style-type: none"> ▶ Kontroller om vannkranen har tilstrekkelig vanntrykk. <hr/> <p>Vannstandsmålesystemet er defekt. Med denne feilmeldingen starter apparatet utpumping.</p> <ol style="list-style-type: none"> 1. Vent ca. 5 minutter, inntil utpumpingen er fullført. 2. Start apparatet på nytt. Start om nødvendig utpumpingen på nytt. 3. Hvis feilen vedvarer, må du ta kontakt med kundeservice. → <i>Side 42</i>
E:30 -20	<p>Kritisk funksjonsfeil.</p> <ul style="list-style-type: none"> ▶ Steng vannkranen. <p>Med denne feilmeldingen starter apparatet utpumping.</p> <ol style="list-style-type: none"> 1. Vent ca. 5 minutter, inntil utpumpingen er fullført. 2. Start apparatet på nytt. Start om nødvendig utpumpingen på nytt. 3. Hvis feilen vedvarer, må du ta kontakt med kundeservice. → <i>Side 42</i>
	<p>Vaskemiddeldoseringen er for høy.</p> <ul style="list-style-type: none"> ▶ Hvis du doserer manuelt, så bruk mindre vaskemiddel neste gang du vasker samme mengde tøy. <hr/> <p>Ekstra vann fylt på.</p> <ul style="list-style-type: none"> ▶ Ikke fyll ekstra vann på apparatet under bruk.
Alle andre feilkoder.	<p>Funksjonsfeil</p> <ol style="list-style-type: none"> 1. Start apparatet på nytt. 2. Dersom feilen oppstår igjen, må du koble apparatet fra strømmen i minst 30 sekunder. Trekk ut støpselet eller slå av sikringen i sikringskapet. 3. Hvis feilen vedvarer, må du ta kontakt med kundeservice. → <i>Side 42</i> Oppgi feilmeldingen nøyaktig når du kontakter kundeservice. Dokumenter om mulig feilen med bilder og videoer.

Feil	Årsak og feilsøking
	<p>Vaskemiddelskuffen er ikke skjøvet helt inn.</p> <ul style="list-style-type: none"> ▶ Skyv inn vaskemiddelskuffen. <hr/> <p>Pumpeenheten er ikke riktig satt inn.</p> <ul style="list-style-type: none"> ▶ Kontroller at pumpeenheten er satt riktig inn. <p>→ <i>Side 31</i></p>
Kraftig skumdannelse.	<p>Vaskemiddeldoseringen er for høy.</p> <ul style="list-style-type: none"> ▶ Bland ut en spiseskje tøymykner i 0,5 liter vann og hell blandingen i kammeret for manuell dosering (ikke ved vasking av friluftss-, sports- og duntekstiler). ▶ Når intelligent dosering er aktivert, må du redusere basisdoseringsmengden. → <i>Side 29</i> ▶ Hvis du doserer manuelt, så bruk mindre vaskemiddel neste gang du vasker samme mengde tøy.
 blinker.	<p>Døren er ikke ordentlig lukket.</p> <ol style="list-style-type: none"> 1. Påse at ikke noe tøy er klemt fast i døren. 2. Lukk døren.
	<p>Trommelrengjøring nødvendig.</p> <ul style="list-style-type: none"> ▶ Rengjør trommelen. → <i>Side 30</i>
⚠ i-DOS kan ikke brukes.	<p>Valgt program eller programforløpet tillater ikke intelligent dosering.</p> <ul style="list-style-type: none"> ▶ Bruk kammeret for manuell dosering. → <i>Side 29</i>
Programmet starter ikke.	<p>Barnesikringer er aktivert.</p> <ul style="list-style-type: none"> ▶ Deaktiver barnesikringen. → <i>Side 28</i> <hr/> <p> er aktivert.</p> <ul style="list-style-type: none"> ▶ Kontroller om  er aktivert. → <i>Side 20</i> <hr/> <p>Vaskemiddelskuffen er ikke skjøvet helt inn.</p> <ul style="list-style-type: none"> ▶ Skyv inn vaskemiddelskuffen.
Programmet er satt på pause eller avsluttet, men døren vil ikke åpnes.	<p>Temperaturen er for høy.</p> <ul style="list-style-type: none"> ▶ Start programmet Sköljning (Skylning) eller vent til temperaturen har sunket. <hr/> <p>Vannstanden er for høy.</p> <ul style="list-style-type: none"> ▶ Start programmet Centrifugering (Sentrifugering) eller et egnet program for utpumping. → <i>Side 21</i>
Døren lar seg ikke åpne ved strømbrudd.	<p>Døren er låst.</p> <ul style="list-style-type: none"> ▶ Åpne døren med nødutløseren. → <i>Side 41</i>
Det rykker i trommelen etter programstart.	<p>Ingen feil. Intern motortest er startet. Ingen tiltak er nødvendig.</p>
Trommelen roterer, men det kommer ikke vann inn.	<p>Ingen feil. Tøymengderegistreringen er aktiv i inntil 2 minutter. Ingen tiltak er nødvendig.</p>

Feil	Årsak og feilsøking
Vannet i trommelen er ikke synlig.	Ingen feil. Vannet er under det synlige området. Ingen tiltak er nødvendig.
Vaskemaskinen sentrifugerer lett flere ganger.	Ingen feil. Apparatet utjevner ubalanse ved å fordele tøyet flere ganger i maskinen. Ingen tiltak er nødvendig.
Apparatet vibrerer, beveger seg og lager lyder under sentrifugeringen.	Maskinen er ikke ordentlig i vater. ▶ Juster apparatet. → <i>Side 13</i> Maskinføttene er ikke festet. ▶ Fest maskinføttene. → <i>Side 13</i> Transportsikringene er ikke fjernet. ▶ Fjern transportsikringene.
Høy sentrifugeringshastighet oppnås ikke.	 er aktivert. ▶ Velg et program som er egnet for tekststilen. → <i>Side 21</i> Apparatet utjevner ubalanse med redusert sentrifugeringshastighet. Ingen tiltak er nødvendig.
Programmets varighet forandrer seg i løpet av vaskeprosessen.	Ingen feil. Programforløpet optimeres elektronisk, ekstra skylling blir koblet inn på grunn av kraftig skumdannelse eller ubalanse blir utjevnet. Ingen tiltak er nødvendig.
Brusende, susende, summende eller sugende lyder.	Ingen feil. Det pumpes inn vann, vaskemiddel og tøy- mykner blir dosert, det gjennomføres funksjonstester eller vaskevannet pumpes ut. Ingen tiltak er nødvendig.
Klaprende lyder, rasling i vannpumpen.	Det er fremmedlegemer i vannpumpen. ▶ Rengjør vannpumpen. → <i>Side 32</i>
Utilstrekkelig vaskeeffekt eller rester av vaskemiddel på tøyet.	Vaskemidler kan inneholde stoffer som ikke er vannløselige og kan avleire seg på tøyet. ▶ Start programmet Sköjning (Skylling) eller børst av tøyet etter tørking. Vaskemiddelet i doseringsbeholderen er uegnet eller tyknet. 1. Kontroller om vaskemiddelet er egnet. → <i>Side 26</i> 2. Kontroller om vaskemiddelet i doseringsbeholderen har tyknet. 3. Hvis vaskemiddelet er uegnet eller har tyknet, må du tømme og rengjøre doseringsbeholderen. → <i>Side 31</i> Basisdoseringsmengden er ikke riktig innstilt. ▶ Still inn basisdoseringsmengden. → <i>Side 29</i>

Feil	Årsak og feilsøking
Det danner seg fuktige flekker på tekstilene etter at programmet Iron Assist  er avsluttet.	Vanndråper fra trommelen eller døren har fuktet tekstilene. Dråpene stammer enten fra kondensert damp eller fra restfuktighet fra forrige vaskeprogram. <ul style="list-style-type: none"> ▶ Stryk tekstilene eller heng dem opp til tork.
Tøyet er for vått etter sentrifugering.	Det er stilt inn lav sentrifugeringshastighet. <ul style="list-style-type: none"> ▶ Start programmet Centrifugering (Sentrifugering). ▶ Still inn høyere sentrifugeringshastighet ved neste vask. Apparatet utjevner ubalanse med redusert sentrifugeringshastighet. <ol style="list-style-type: none"> 1. Fordel tøyet på nytt i trommelen. 2. Start programmet Centrifugering (Sentrifugering).
Krølldannelse.	Valgt program er uegnet for tekstiltypen. <ul style="list-style-type: none"> ▶ Still inn et egnet program. → <i>Side 21</i>
Det renner ut vann av tilløpsslangen.	Det er stilt inn høy sentrifugeringshastighet. <ul style="list-style-type: none"> ▶ Still inn lavere sentrifugeringshastighet ved neste vask.
Det renner ut vann av avløpsslangen.	Fyllmengden er ikke korrekt. <ul style="list-style-type: none"> ▶ Ta hensyn til maksimal tøymengde for programmene. → <i>Side 21</i> ▶ Klargjør tøyet. → <i>Side 26</i>
Det renner ut vann av tilløpsslangen.	Tilløpsslangen er ikke riktig koblet til eller skadet. <ul style="list-style-type: none"> ▶ Kontroller installasjonen til tilløpsslangen. → <i>Side 10</i> Bytt tilløpsslangen dersom den er skadet.
Det renner ut vann av avløpsslangen.	Avløpsslangen er ikke koblet til ordentlig eller skadet. <ul style="list-style-type: none"> ▶ Kontroller installasjonen til avløpsslangen. → <i>Side 10</i> Bytt avløpsslangen dersom den er skadet.
Det lekker vann ut under døren.	Smuss på døren eller pakningen kan forårsake lekkasje. <ul style="list-style-type: none"> ▶ Rengjør døren og pakningen.
Det er oppstått lukt i maskinen.	Fuktighet og vaskemiddelrester kan fremme bakterievekst. <ul style="list-style-type: none"> ▶ Rengjør trommelen. → <i>Side 30</i> ▶ La døren og vaskemiddelskuffen stå åpne når apparatet ikke er i bruk, slik at resten av vannet kan få tørke.

18.1 Nødutløser

Låse opp døren

Forutsetning: Vannpumpen er tom.

→ Side 33

- OBS** – Vann som renner ut, kan medføre materielle skader.
 - ▶ Ikke åpne døren hvis du kan se vann gjennom glasset.

Trekk nødutløseren nedover med et verktøy og slipp.

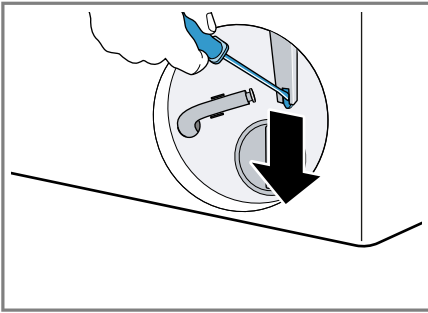

- ✓ Døren er låst opp.
- Sett inn serviceluken og la den gå i inngrep.
 - Lukk serviceluken.

18.2 Start apparatet på nytt.

- Start apparatet på nytt.
- Dersom feilen oppstår igjen, må du koble apparatet fra strømmen i minst 30 sekunder. Trekk ut støpselet eller slå av sikringen i sikringskapet.
- Hvis feilen vedvarer, må du ta kontakt med kundeservice. → Side 42

Oppgi feilmeldingen nøyaktig når du kontakter kundeservice. Dokumenter om mulig feilen med bilder og videoer.

19 Transport, oppbevaring og avfallsbehandling

19.1 Demontering av maskinen

- Steng vannkranen.
- Tøm tilløpsslangen.
- Slå av apparatet. → Side 28
- Trekk maskinstøpselet ut av stikkkontakten.
- Tapp ut vaskevannet. → "Rengjøre vannpumpen", Side 32
- Demonter slangene.
- Tøm doseringsbeholderen.

19.2 Sette inn transportsikringene

Før transport sikres apparatet med transportsikringene for å unngå transportskader.

- Ta av hetten¹ med en skrutrekker.

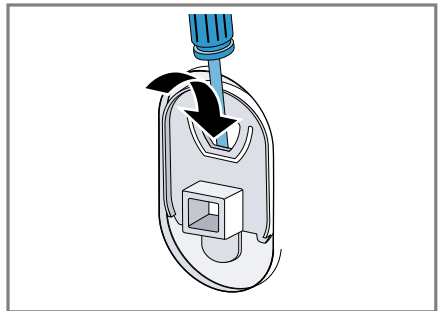

Ta vare på hetten.

- Sett inn de 4 transportsikringene.

19.3 Ta maskinen i bruk igjen

- ▶ Du finner mer informasjon under Oppstilling og tilkobling → Side 10 og Starte tom vaskeprosess → Side 14.

¹ Antall deksler varierer avhengig av modell.

19.4 Avfallsbehandling av gammelt apparat

Med miljøvennlig avfallsbehandling kan verdifulle råstoffer gjenvinnes.

ADVARSEL

Fare for helseskader!

Barn kan bli sperret inne i apparatet og havne i livsfare.

- ▶ Ikke plasser apparatet bak en dør som hindrer at apparatdøren åpnes, eller som blokkerer den.
- ▶ Etter endt levetid på vaskemaskinen, må du trekke ut støpselet på strømledningen, kappe over strømledningen og ødelegge dørlåsen slik at vaskemaskindøren ikke lar seg lukke lenger.

1. Trekk ut strømkabelens støpsel.
2. Kapp av strømkabelen.
3. Kast apparatet på en miljøvennlig måte.

Du kan innhente informasjon om aktuelle muligheter for avfallsbehandling hos en spesialisert forhandler eller hos kommuneadministrasjonen der du bor.



Dette apparatet er klassifisert i henhold til det europeiske direktivet

2012/19/EU om avhending av elektrisk- og elektronisk utstyr (waste electrical and electronic equipment – WEEE). Direktivet angir rammene for innlevering og gjenvinning av innbytteprodukter.

20 Kundeservice

Innenfor EØS får du funksjonsrelevante original-reservedeler i samsvar med gjeldende økodesigndirektivet hos vår kundeservice i minst 10 år fra apparatet bringes ut på markedet.

Merk: I rammen av produsentens garantivilkår er bruk av kundeservice gratis.

Du finner detaljert informasjon om garantitid og garantivilkår i ditt land ved å skanne QR-koden i det vedlagte dokumentet om servicekontakter og garanti, hos kundeservice, forhandler eller på nettsiden vår.

Når du tar kontakt med kundeservice, trenger du produktnummer (E-Nr.) og produksjonsnummer (FD) for apparatet.

Du finner kontaktinformasjonen til kundeservice ved å skanne QR-koden i det vedlagte dokumentet om servicekontakter og garanti eller på nettsiden vår.

20.1 Produktnummer (E-Nr.) og produksjonsnummer (FD)

Du finner produktnummeret (E-Nr.) og produksjonsnummeret (FD) på apparatets typeskilt.

Alt etter modell er typeskiltet plassert:

- på innsiden av døren
- på innsiden av vedlikeholdsluken
- på baksiden av apparatet

Du kan skrive ned opplysningene, slik at du har data for apparatet og telefonnummeret til kundeservice raskt tilgjengelig når du trenger dem.

21 Forbruksverdier

Følgende informasjon gis i henhold til EU-forordningen om økodesign. De verdiene som er angitt for andre programmer enn **Eco 40-60**, er kun veiledende og beregnet etter gjeldende standard EN60456. Den automatiske doseringsfunksjonen ble deaktivert til dette formålet.

Merknad for sammenlignende test: Deaktiver den automatiske doseringsfunksjonen, med mindre det er nettopp denne funksjonen som skal testes.

Program	Tøymengde (kg)	Programvarighet (h:min) ¹	Energiforbruk (kWh/syklus) ¹	Vannforbruk (l/syklus) ¹	Maks. temperatur (°C) 5 min ¹	Sentrifugehastighet (o/min) ¹	Restfuktighet (%) ¹
Eco 40-60 ²	9,0	3:48	0,950	80,0	38	1351	51,00
Eco 40-60 ²	4,5	2:54	0,360	40,0	27	1351	51,00
Eco 40-60 ²	2,5	2:30	0,180	30	22	1351	52,00
Bomull 20 °C	9,0	3:44	0,400	98,0	23	1400	50,00
Bomull 40 °C	9,0	3:44	1,290	98,0	44	1400	50,00
Bomull 60 °C	9,0	3:44	1,750	98,0	60	1400	50,00
Bomull 40 °C + ↓	9,0	4:14	1,330	110,0	44	1400	50,00
Syntet (Syn- tetisk) 40 °C	4,0	2:37	0,800	61,0	44	1200	30,00
Mix 40 °C	4,0	1:05	0,640	44,0	42	1400	53,00
☼ Ylle/ Handtvätt (Ull/Hånd- vask) 30 °C	2,0	0:41	0,300	48,0	29	800	26,00

¹ De faktiske verdiene kan avvike fra de verdiene som er angitt, dette på grunn av påvirkning fra vanntrykk, hardhet, inngangstemperatur, omgivelsestemperatur, tøymengde, tøyets skittenhetsgrad, det vaskemiddelet som brukes, ustabil strømforsyning og de tilleggsfunksjonene som er valgt.

² Testprogram iht. EU-forordningen om økodesign og EU-forordningen om energimerking, med kaldt vann (15 °C).

22 Tekniske data

Maskinhøyde	84,5 cm
Maskinbredde	59,8 cm
Maskindybde	59,0 cm
Apparatdybde når døren er lukket	63,6 cm
Apparatdybde når døren er åpen	107,3 cm
Vekt	73,6 kg
Maksimal tøymengde	9,0 kg
Nettspenning	220-240 V, 50 Hz
⇒ Min. installasjonssikring	10 A
Nominell effekt	2300 W

Effektinntak	<ul style="list-style-type: none"> ▪ Utkoblet tilstand: 0,15 W ▪ Ikke utkoblet tilstand: 0,50 W
Vanntrykk	<ul style="list-style-type: none"> ▪ Minst: 100 kPa (1 bar) ▪ Maks.: 1000 kPa (10 bar)
Lengde på tilløpslange	150 cm
Lengde på avløpslange	150 cm
Lengde på strømledning	210 cm

Nærmere informasjon om din modell finner du på Internett under <https://eprel.ec.europa.eu/qr/1628897>¹. Nettstedet lenker til den offisielle EU-produkt databasen EPREL.

¹ Gjelder kun for land innenfor EØS



Thank you for buying a Bosch Home Appliance!

Register your new device on MyBosch now and profit directly from:

- **Expert tips & tricks for your appliance**
- **Warranty extension options**
- **Discounts for accessories & spare-parts**
- **Digital manual and all appliance data at hand**
- **Easy access to Bosch Home Appliances Service**

Free and easy registration – also on mobile phones:

www.bosch-home.com/welcome



Looking for help? You'll find it here.

Expert advice for your Bosch home appliances, help with problems or a repair from Bosch experts.

Find out everything about the many ways Bosch can support you:

www.bosch-home.com/service

Contact data of all countries are listed in the attached service directory.

BSH Hausgeräte GmbH

Carl-Wery-Straße 34
81739 München, GERMANY
www.bosch-home.com

A Bosch Company



9001894224 (050610)

no