



**BOSCH**



**Register** your  
new device on  
MyBosch now and  
get free benefits:  
**[bosch-home.com/  
welcome](https://bosch-home.com/welcome)**

# Vaskemaskine

**WGG244FKSN**

**[da]** Betjenings- og installations-  
vejledning

Du kan finde yderligere oplysninger i den digitale brugervejledning.



## Indholdsfortegnelse

<b>1 Sikkerhed.....</b>	<b>4</b>	<b>9 Programmer.....</b>	<b>25</b>
1.1 Generelle henvisninger .....	4	<b>10 Tilbehør.....</b>	<b>29</b>
1.2 Bestemmelsesmæssig brug ....	4	<b>11 Vasketøj .....</b>	<b>29</b>
1.3 Begrænsning af brugerkreds ....	4	11.1 Forberedelse af vasketøj.....	29
1.4 Sikker installation .....	5	11.2 Symboler på plejemærkerne.....	29
1.5 Sikker anvendelse.....	7	<b>12 Vaskemidler og plejemidler ....</b>	<b>30</b>
1.6 Sikker rengøring og vedligeholdelse .....	9	<b>13 Generel betjening.....</b>	<b>30</b>
<b>2 Undgåelse af materielle skader .....</b>	<b>11</b>	13.1 Tænde for apparatet.....	30
<b>3 Miljøbeskyttelse og besparelse .....</b>	<b>12</b>	13.2 Indstilling af program .....	30
3.1 Bortskaffelse af emballage.....	12	13.3 Åbning af luge .....	30
3.2 Spar energi og ressourcer .....	12	13.4 Vasketøj, ilægning .....	31
3.3 Energisparetilstand.....	12	13.5 Start af program .....	31
<b>4 Opstilling og tilslutning .....</b>	<b>12</b>	13.6 Iblødsætning af vasketøj .....	31
4.1 Udpakning af apparat .....	12	13.7 Efterfyldning af vasketøj .....	31
4.2 Leveringsomfang .....	12	13.8 Afbryde program .....	31
4.3 Krav til opstillingssted .....	13	13.9 Fortsætte program ved skyllestop.....	32
4.4 Fjern transportsikringerne .....	13	13.10 Tage vasketøj ud.....	32
4.5 Tilslutning af apparat.....	15	13.11 Slukning af apparat.....	32
4.6 Justering af apparatet .....	16	<b>14 Børnesikring.....</b>	<b>32</b>
<b>5 Inden den første ibrugtagning..</b>	<b>17</b>	14.1 Aktivering af børnesikring .....	32
5.1 Starte vaskeprogram uden vasketøj .....	17	14.2 Deaktivering af børnesikring .....	32
<b>6 Lær apparatet at kende.....</b>	<b>18</b>	<b>15 Intelligent doseringssystem... ..</b>	<b>32</b>
6.1 Apparat.....	18	15.1 Påfyldning af flydende vaskemiddel og skyllemiddel i doseringsbeholdere .....	33
6.2 Sæbeskuffe .....	18	15.2 Anvendelse af rum til manuel dosering.....	33
6.3 Betjeningsfelt.....	19	15.3 Indstilling af grunddoseringsmængde .....	34
<b>7 Display .....</b>	<b>20</b>		
<b>8 Taster .....</b>	<b>23</b>		

<b>16 Grundindstillinger .....</b>	<b>34</b>
16.1 Oversigt over grundindstillinger.....	34
16.2 Ændring af grundindstillinger.....	34
<b>17 Rengøring og pleje.....</b>	<b>34</b>
17.1 Tromlerengøring .....	34
17.2 Rengøring af sæbeskuffe .....	35
17.3 Rengøring af pumpe .....	37
17.4 Rengøring af gummimanchet.....	39
<b>18 Afhjælpning af fejl.....</b>	<b>40</b>
18.1 Nødåbning.....	46
18.2 Nulstilling af elektronkort ....	46
<b>19 Transport, opbevaring og bortskaffelse.....</b>	<b>46</b>
19.1 Demontering af apparat .....	46
19.2 Anbringe transportsikringer... ..	46
19.3 Ibrugtagning af apparatet igen.....	47
19.4 Bortskaffelse af udtjent apparat .....	47
<b>20 Kundeservice .....</b>	<b>47</b>
20.1 Produktnummer (E-Nr.) og fabrikationsnummer (FD-Nr.).....	48
<b>21 Forbrugsværdier .....</b>	<b>49</b>
<b>22 Tekniske data .....</b>	<b>50</b>



## 1 Sikkerhed

---

Overhold følgende sikkerhedsanvisninger.

### 1.1 Generelle henvisninger



- Læs denne vejledning omhyggeligt igennem.
- Opbevar vejledningen og produktinformationerne til senere brug, og giv dem videre til en senere ejer.
- Tilslut ikke apparatet i tilfælde af en transportskade.

### 1.2 Bestemmelsesmæssig brug

Anvend kun apparatet:

- til at vaske tekstiler, der tåler maskinvask, og uld, der tåler håndvask, iht. vaskeetiketten.
- med postevand og vaske- samt plejemidler, der fås i normal handel, og som er egnet til vaskemaskine.
- i privat husholdning og i lukkede rum i huslige omgivelser.
- Op til en højde på maksimalt 4000 m over havets overflade.

### 1.3 Begrænsning af brugerkreds

Dette apparat kan bruges af børn, der er fyldt 8 år, samt af personer med begrænsede fysiske, sensoriske eller psykiske evner eller manglende erfaring og/eller viden, hvis de overvåges eller er blevet instrueret i en sikker brug af apparatet og har forstået de farer, der kan være forbundet med brugen af apparatet.

Børn må ikke bruge apparatet til leg.

Rengøring og brugervedligeholdelse må ikke udføres af børn, medmindre de overvåges.

Børn, som er under 3 år, og husdyr skal altid befinde sig på sikker afstand af apparatet.

## 1.4 Sikker installation

### **⚠ ADVARSEL – Fare for elektrisk stød!**

Ukorrekte installationer er farlige.

- ▶ Apparatet må kun tilsluttes og bruges iht. angivelserne på typeskiltet.
- ▶ Apparatet må kun tilsluttes et strømnet med vekselstrøm via en stikdåse med jord, der er installeret forskriftsmæssigt.
- ▶ Jordledningssystemet, der beskytter husets elinstallation, skal være installeret forskriftsmæssigt. Installationen skal have et tilstrækkeligt stort ledningstværsnit.
- ▶ Hvis der anvendes et HFI-relæ, så brug kun en type med dette mærke .
- ▶ Forsyn aldrig apparatet via en ekstern kontaktnordning, f.eks. tidsur eller fjernstyring.
- ▶ Når apparatet er monteret, skal nettilslutningsledningens netstik være frit tilgængeligt, eller hvis dette ikke er muligt, skal der være monteret en afbryderanordning i den faste elektriske installation, som opfylder de gældende installationsbestemmelser.
- ▶ Sørg under opstilling af apparatet for, at nettilslutningsledningen ikke kommer i klemme eller bliver beskadiget.

Brug af apparatet uden jording er farligt.

- ▶ I Danmark er apparatet kun godkendt til brug i forbindelse med en stikkontakt type E.

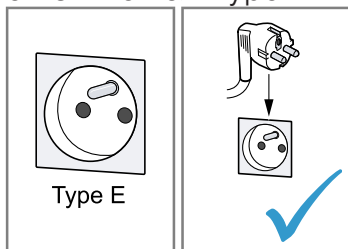

- ▶ Hvis der kun findes en stikkontakt af type K på tilslutningsstedet, skal apparatet tilsluttes med en egnet adapter. Kun på den måde er apparatet jordet korrekt. Denne adapter (reservodels-nr. 00623333) kan købes hos kundeservice.

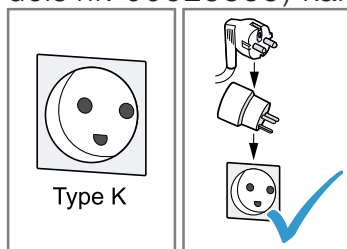

En beskadiget isolering af nettilslutningsledningen er farlig.

- ▶ Nettilslutningsledningen må aldrig komme i kontakt med varmekilder eller varme apparatdele.
- ▶ Nettilslutningsledningen må aldrig komme i kontakt med skarpe spidser eller kanter.
- ▶ Nettilslutningsledningen må aldrig knækkes, klemmes eller ændres.

### **⚠ ADVARSEL – Brandfare!**

Anvendelse af en forlænget nettilslutningsledning og ikke-godkendte adaptere er farligt.

- ▶ Brug ikke forlængerledning eller multistikdåser.
- ▶ Brug kun adaptere og nettilslutningsledninger, der er godkendt af producenten.
- ▶ Hvis nettilslutningsledningen er for kort, og en længere nettilslutningsledning ikke er til rådighed, så kontakt en autoriseret elinstallatør for at tilpasse installationen i huset.

### **⚠ ADVARSEL – Fare for tilskadekomst!**

Apparatets høje vægt kan medføre skader ved løft.

- ▶ Løft ikke apparatet alene.

Hvis apparatet bliver opstillet ukorrekt i en tørre-/vaskesøjle, kan det øverste apparat falde ned.

- ▶ Tørretumbleren må udelukkende placeres ovenpå en vaskemaskine ved hjælp af montagesættet fra tørretumblerens producent. Andre opstillingsmåder er ikke tilladt.

- ▶ Anbring ikke apparatet i en vaske-/tørresøjle, hvis tørretumblerens producent ikke kan levere et egnet montagesæt.
- ▶ Apparater fra forskellige producenter og/eller med forskellig dybde eller bredde må ikke opstilles i en vaske-/tørresøjle.
- ▶ Vaske-/tørresøjler må ikke opstilles på en sokkel, fordi apparaterne kan vælte.

### **⚠ ADVARSEL – Fare for kvælning!**

Børn kan trække emballagemateriale over hovedet eller vikle sig ind i det og blive kvælt.

- ▶ Opbevar emballagematerialet utilgængeligt for børn.
- ▶ Lad ikke børn lege med emballagemateriale.

### **⚠ PAS PÅ! – Fare for tilskadekomst!**

Under driften kan apparatet vibrere eller bevæge sig.

- ▶ Opstil apparatet på et rent, plant og fast underlag.
- ▶ Indjuster apparatet ved hjælp af maskinfødderne og et vaterpas. Der er fare for snubling, hvis slanger og nettilslutningsledninger forlægges ukorrekt.
- ▶ Slanger og nettilslutningsledninger skal føres, så der ikke er fare for snubling.

Hvis apparatet flyttes ved hjælp af fremspringende dele, som f.eks. lugen, kan disse dele brække af.

- ▶ Flyt ikke apparatet ved hjælp af fremspringende dele.

### **⚠ PAS PÅ! – Fare for snitsår!**

Berøring af skarpe kanter kan forårsage snitsår.

- ▶ Rør ikke ved apparatets skarpe kanter.
- ▶ Brug beskyttelseshandsker ved installation og transport af apparatet.

## **1.5 Sikker anvendelse**

### **⚠ ADVARSEL – Fare for elektrisk stød!**

Et beskadiget apparat eller en beskadiget nettilslutningsledning er farlig.

- ▶ Brug aldrig et beskadiget apparat.

- ▶ Træk aldrig i nettilslutningsledningen for at afbryde apparatets forbindelse til strømnettet. Tag altid fat i nettilslutningsledningens netstik, og træk det ud.
- ▶ Hvis apparatet eller nettilslutningsledningen er beskadiget, så træk straks nettilslutningsledningens netstik ud, eller slå sikringen fra i sikringskabet, og luk for vandhanen.
- ▶ Kontakt kundeservice. → Side 47

Indtrængende fugtighed kan forårsage et elektrisk stød.

- ▶ Anvend kun apparatet i lukkede rum.
- ▶ Udsæt aldrig apparatet for ekstrem varme og fugt.
- ▶ Brug ikke damprensere, højtryksrensere, slanger eller brusere til at rengøre apparatet.

### **⚠ ADVARSEL – Fare for sundhedsskader!**

Børn kan lukke sig inde i apparatet og komme i livsfare.

- ▶ Opstil ikke apparatet bag en dør, som blokerer eller forhindrer åbning af apparatets dør.
- ▶ Træk nettilslutningsledningens netstik ud ved udtjente apparater, skær derefter nettilslutningsledningen over, og ødelæg låsen i apparatets dør, så apparatets dør ikke længere låser.

Ved centrifugering af stor vanduigennemtrængelige stykker vasketøj, kan der opstå ubalance, som kan medføre tilskadekomst.

- ▶ Store vanduigennemtrængelige stykker vasketøj, som dyner eller madrasovertræk må der ikke vaskes og centrifugeres i apparatet.

### **⚠ ADVARSEL – Fare for kvælning!**

Børn kan indånde eller sluge smådele og dermed blive kvalt.

- ▶ Opbevar smådele utilgængeligt for børn.
- ▶ Lad ikke børn lege med smådele.

### **⚠ ADVARSEL – Fare for forgiftning!**

Vaskemidler og plejemidler kan føre til forgiftning, hvis de synkes/spises.

- ▶ Søg læge, hvis vaske-/plejemidlerne er blevet indtaget.
- ▶ Opbevar vaskemidler og plejemidler utilgængeligt for børn.

### **⚠ ADVARSEL – Eksplosionsfare!**

Det kan medføre en eksplosion i apparatet, hvis tøjet er blevet forbehandlet med brændbare rensmidler med indhold af opløsningsmidler.

- ▶ Skyl forbehandlet tøj grundigt med vand inden tørringen.

### **⚠ PAS PÅ! – Fare for tilskadekomst!**

Hvis personer står på apparatet eller klatrer op på det, kan afdækningspladen knække.

- ▶ Stå ikke på apparatet.

Hvis personer sætter sig på den åbne luge, eller støtter sig til den, kan apparatet vælte.

- ▶ Personer må ikke sidde på lugen eller støtte sig til den.
- ▶ Sæt ikke genstande på lugen.

Hvis hænderne stikkes ind i den roterende tromle, kan det medføre tilskadekomst.

- ▶ Vent til tromlen står helt stille, før hænderne stikkes ind i tromlen.

### **⚠ PAS PÅ! – Fare for skoldning!**

Vaskevandet bliver meget varmt, når der vaskes ved høje temperaturer.

- ▶ Rør ikke ved det varme vaskevand.

### **⚠ PAS PÅ! – Fare for kemisk forbrænding!**

Når sæbeskuffen åbnes, kan der sprøjte vaske- og plejemidler ud af apparatet. Kontakt med øjne eller hud kan medføre irritation.

- ▶ Skyl øjne eller hud grundigt, hvis de kommer i kontakt med vaskemidler/plejemidler.
- ▶ Søg læge, hvis vaske-/plejemidlerne er blevet indtaget.
- ▶ Opbevar vaskemidler og plejemidler utilgængeligt for børn.

## **1.6 Sikker rengøring og vedligeholdelse**

### **⚠ ADVARSEL – Fare for elektrisk stød!**

Ukorrekte reparationer er farlige.

- ▶ Hverken apparatet eller apparatets egenskaber må teknisk ændres.

da

- ▶ Kun fagpersonale, der er uddannet til det, må udføre reparationer på apparatet.
- ▶ Der må kun anvendes originale reservedele til reparation af apparatet.
- ▶ Hvis nettilslutningsledningen til apparatet bliver beskadiget, skal den udskiftes af producenten, producentens kundeservice eller en lignende kvalificeret person for at undgå, at der opstår fare. Indtrængende fugtighed kan forårsage et elektrisk stød.
- ▶ Træk netstikket ud af kontakten inden rengøring, eller slå sikringen fra i sikringsskabet.
- ▶ Brug ikke damprenser, højtryksrenser, slanger eller brusere til at rengøre apparatet.

### **⚠ ADVARSEL – Fare for tilskadekomst!**

Anvendelse af uoriginale reservedele og uoriginalt tilbehør er farligt.

- ▶ Anvend kun originale reservedele og originalt tilbehør fra producenten.

### **⚠ ADVARSEL – Fare for forgiftning!**

Anvendelse af opløsningsmiddelholdige rengøringsmidler kan danne giftige dampe.

- ▶ Der må ikke benyttes opløsningsmiddelholdige rengøringsmidler.

## 2 Undgåelse af materielle skader

### BEMÆRK!

Fejldosering af skyllemidler, vaske-midler, plejemidler og rengøringsmidler kan forringe apparatets funktion.

- ▶ Følg producenternes doseringsanbefalinger.

Overskridelse af den maksimale tøj-mængde forringer apparatets funk-tion.

- ▶ Overhold den maksimale tøj-mængde for alle programmer, og over-skrid den ikke.  
→ "Programmer", Side 25

Apparatet skal være sikret med trans-portsikringer under transport. Det kan medføre materielle skader og beska-digelse af apparatet, hvis transport-sikringerne ikke fjernes.

- ▶ Fjern alle transportsikringer helt, in-den apparatet tages i brug første gang, og opbevar dem.
- ▶ Monter altid samtlige transportsik-ringer for at undgå transport-skader.

Forkert tilslutning af vandtilløbslan-gen kan medføre materielle skader.

- ▶ Forskrningerne på vandtilløbet skal spændes til med hånden.
- ▶ Tilslut så vidt muligt vandtilløbs-slangen direkte på vandhanen uden ekstra forbindelseselementer som adaptere, forlængere eller ventiler.
- ▶ Vær opmærksom på, at vandha-nens indvendige diameter som minimum skal være 17 mm.
- ▶ Vær opmærksom på, at gevindet på tilslutningen til vandhanen som minimum skal være 10 mm langt.

Et for lavt eller for højt vandtryk kan forringe apparatets funktion.

- ▶ Kontroller, at vandtrykket i vandfor-syningen er mindst 100 kPa (1 bar) og maksimalt 1000 kPa (10 bar).
- ▶ Hvis vandtrykket overskrider den angivne maksimumværdi, skal der installeres en trykreduktionsventil mellem drikkevandstilslutningen og apparatets slangesæt.
- ▶ Apparatet må ikke tilsluttes til blan-dingsbatteriet på en trykløs vand-varmer.

Ændrede eller beskadigede vandslanger kan medføre materielle skader og skader på apparatet.

- ▶ Vandslanger må aldrig knækkes, klemmes, ændres eller skæres igennem.
- ▶ Brug kun de medfølgende vandslanger eller slanger som ori-ginale reservedele.
- ▶ Genanvend aldrig brugte vandslan-ger.

Drift af apparatet med forurenede eller for varmt vand kan medføre materiel-le skader og beskadige apparatet.

- ▶ Apparatet må udelukkende anvendes med koldt ledningsvand.
- Uegnede rengøringsmidler kan be-skadige apparatets overflader.
- ▶ Der må ikke anvendes stærke eller skurende rengøringsmidler.
- ▶ Brug ikke rengøringsmidler med højt indhold af alkohol.
- ▶ Brug ikke hårde skuresvampe eller rengøringssvampe.
- ▶ Apparatet må kun rengøres med vand og en blød fugtig klud.
- ▶ Fjern rester af vaskemidler, spray og lignende med det samme.

## 3 Miljøbeskyttelse og besparelse

### 3.1 Bortskaffelse af emballage

Alt emballagemateriale er miljøvenligt og egnet til genbrug.

- ▶ Bortskaf de enkelte dele adskilt efter art.

### 3.2 Spar energi og ressourcer

Overholdes disse henvisninger, forbruger dit apparat mindre strøm og vand.

- Anvend programmer med lave temperaturer og længere vasketider, og udnyt den maksimale tøj-mængde. → *Side 25*
- Doser vaskemidlet svarende til vasketøjets tilsmudsningsgrad.
- Reducer vasketemperaturen ved let og normalt snavset vasketøj.
- Indstil den maksimale centrifugeringshastighed, hvis tøjjet efterfølgende skal tørres i en tørretumbler.
- Vask vasketøjjet uden forvask.

### 3.3 Energisparetilstand

Hvis apparatet ikke betjenes i kort tid, skifter det automatisk om til energisparetilstand.

Energisparetilstanden bliver afsluttet, når apparatet betjenes igen.

## 4 Opstilling og tilslutning

### 4.1 Udpakning af apparat

#### BEMÆRK!

Genstande inde i tromlen, som ikke hører med til apparatets drift, kan medføre materielle skader og skader på apparatet.

- ▶ Fjern disse genstande og det leverede tilbehør fra tromlen, inden apparatet tages i brug.

1. Fjern alt emballagemateriale og beskyttelsesafdækninger fra apparatet.  
→ *"Bortskaffelse af emballage", Side 12*
2. Kontroller, om der er synlige skader på apparatet.
3. Åbn døren. → *Side 30*
4. Tag tilbehøret ud af tromlen.
5. Luk lugen.

### 4.2 Leveringsomfang

Kontrollér alle dele for transport-skader efter udpakningen, og om leveringen indeholder alle dele.

#### BEMÆRK!

Drift med ufuldstændigt eller defekt tilbehør kan forringe apparatets funktion eller medføre materielle skader eller beskadigelse af apparatet.

- ▶ Brug ikke apparatet med ufuldstændigt eller defekt tilbehør.
- ▶ Sæt det rigtige tilbehør ind i apparatet, inden det sættes i drift.  
→ *"Tilbehør", Side 29*

**Bemærk:** Fra fabrikkens side er der udført en funktionstest for apparatet. Derfor kan der være vandpletter på apparatet, som bliver fjernet ved den første vask.

Leveringen består af:

- Vaskemaskine
- Medfølgende dokumentation
- Transportsikringer
  - "Fjern transportsikringerne", Side 13
- Afdækningskapper
- Tilslutningsadapter
- Vandtilførselsslange
  - "Tilslutning af tilløbsslange", Side 15

### 4.3 Krav til opstillingssted

#### **⚠ ADVARSEL**

##### **Fare for elektrisk stød!**

Apparatet indeholder spændingsførende dele. Det er farligt at berøre spændingsførende dele.

- ▶ Brug ikke apparatet uden afdækningsplade.

#### **⚠ ADVARSEL**

##### **Fare for tilskadekomst!**

Når apparatet er placeret på en sokkel, kan det vælte under driften.

- ▶ Fastgør altid apparatets fødder med producentens monteringsbeslag → Side 29, inden det tages i brug på en sokkel.

#### **BEMÆRK!**

Det kan beskadige apparatet, hvis restvand fryser til is.

- ▶ Apparatet må ikke opstilles og anvendes på steder med frostfare eller i det fri.

Hvis apparatet har en hældning på over 40°, kan der løbe restvand ud, som kan medføre materielle skader.

- ▶ Vip apparatet med forsigtighed.
- ▶ Transporter apparatet stående.

Opstillingssted	Krav
Sokkel 	Fastgør apparatet med monteringsbeslag → Side 29.
Loft på træbjælker 	Opstil apparatet på en vandbestandig træplade (tykkelse min. 30 mm), som er skruet fast på gulvet.
Køkkenbord 	Apparatet må kun opstilles under en gennemgående bordplade, som er fast forbundet med de tilstødende skabe. Krævet nichebredde: 60 cm.
Opstilling ved væg 	Nettilslutningsledninger og slanger må ikke klemme mellem væg og apparat.

### 4.4 Fjern transportsikringerne

Apparatet skal være sikret med transportsikringer på bagsiden under transport.

**Bemærk:** Opbevar transportsikringerne skruer og muffer til brug ved transport på et senere tidspunkt. → "Anbring transportsikringer", Side 46

da

1. Træk slangen ud af holderne.

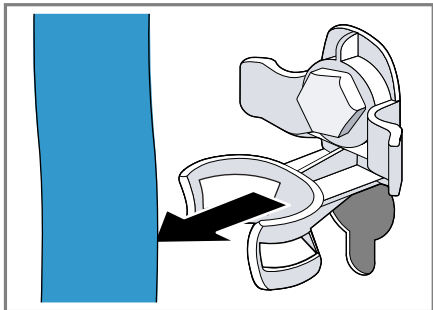

2. Skru alle skruer ud af de 4 transportsikringer med en skruenøgle størrelse 13 ①, og fjern dem ②.

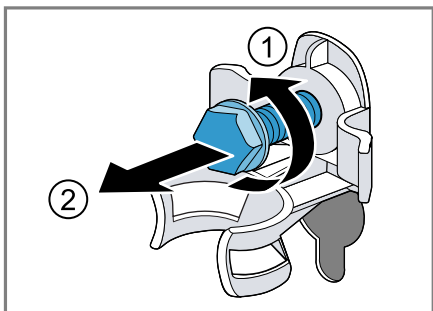

3. Tag nettilslutningsledningen ud af holderen.

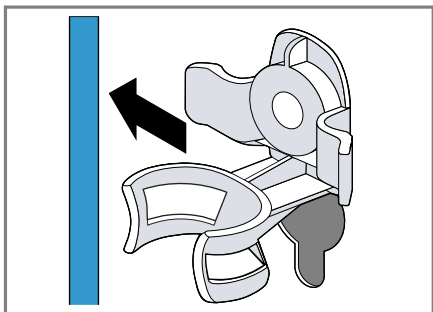

4. Fjern de 4 muffer.

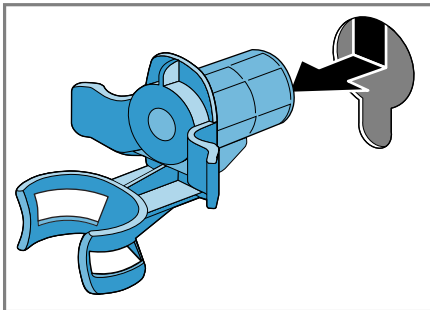

5. Sæt de 4 afdækningskapper på.

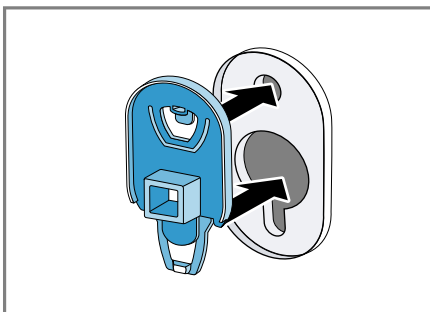

6. Skyd de 4 afdækningskapper nedad.

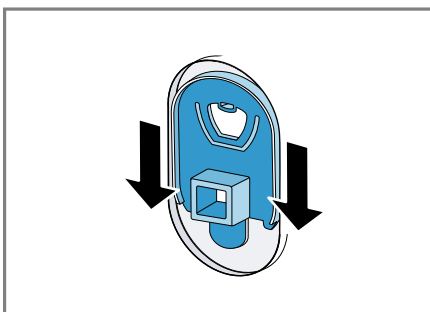

**Bemærk:** For at gøre apparatet klar til transport med transportsikringerne, skal disse trin udføres i den omvendte rækkefølge.

## 4.5 Tilslutning af apparat

### Tilslutning af tilløbsslange

#### BEMÆRK!

Forkert tilslutning af vandtilløbsslangen kan medføre materielle skader.

- Forskrutningerne på vandtilløbet skal spændes til med hånden.
1. Ved en 21 mm = 1/2" vandhane skal adapteren med pakningskribe monteres først.

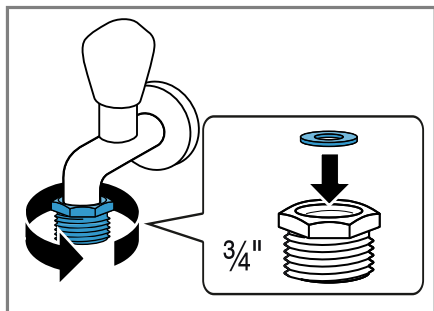

2. Tilslut vandtilløbsslangen på apparatet.

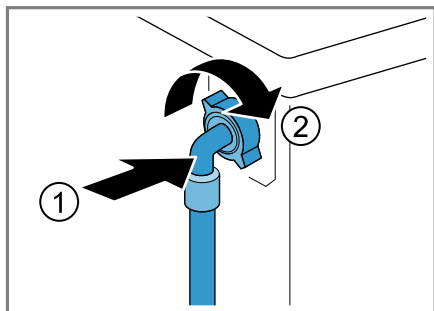

3. Tilslut vandtilløbsslangen på vandhane (26,4 mm = 3/4").

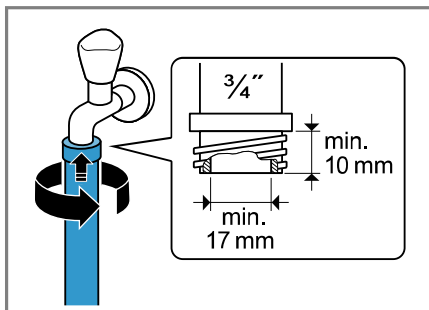

4. Åbn forsigtigt for vandhane, og kontroller, at tilslutningsstederne er tætte.

### Tilslutningsmåder for vandafløb

Disse oplysninger er til hjælp ved tilslutning af apparatet til vandafløbet.

#### BEMÆRK!

Under udpumpningen står vandafløbslangen under tryk og kan løsne sig fra tilslutningsstedet.

- Det skal sikres, at afløbsslangen ikke utilsigtet kan løsne sig. Hvis afløbet er tilstoppet eller lukket, kan det ophobede afløbsvand løbe tilbage i apparatet.
- Inden apparatet bruges, skal det kontrolleres, at afløbsvandet kan løbe tilstrækkelig hurtigt af, og eventuelle tilstopninger skal fjernes.

**Bemærk:** Overhold udpumpningshøjderne. Den maksimale udpumpningshøjde er 100 cm.

Vandlås

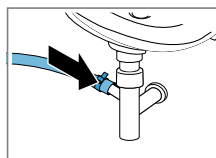

Tilslutningsstedet skal sikres med et slangebånd (24-40 mm).

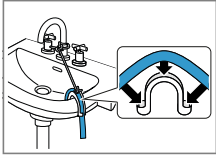
**Håndvask**

Afløbsslangen skal fikseres og fastgøres med en rørbøjning.  
→ "Tilbehør", Side 29

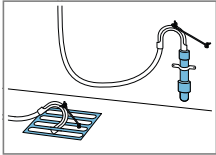
**Kunststofrør med gummimuffe eller afløbsrist**

Afløbsslangen skal fikseres og fastgøres med en rørbøjning.  
→ "Tilbehør", Side 29

**Elektrisk tilslutning**

**Bemærk:** Den elektriske installation bygningen, som dette apparat forbindes med, skal opfylde de lokale lovbestemmelser og sikkerhedsforskrifter og skal indeholde en fejlstrøms-sikkerhedsafbryder.

1. Sæt nettilslutningsledningens netstik til apparatet i en stikdåse i nærheden af apparatet.  
Apparatets tilslutningsdata findes under Tekniske data → Side 50.
2. Kontroller, om netstikket sidder ordentligt fast.

**4.6 Justering af apparatet**

For at reducere støj og vibrationer, og for at forhindre, at apparatet 'vander', skal det indjusteres korrekt til vandret.

1. Skru kontramøtrikkerne løse i retning med uret med en skruenøgle med nøglebredde 17.

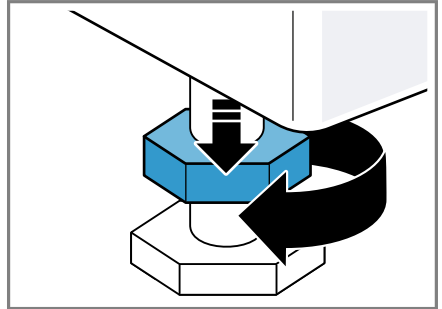

2. Apparatet indjusteres ved at dreje apparatets fødder. Kontroller indjusteringen med et vaterpas.

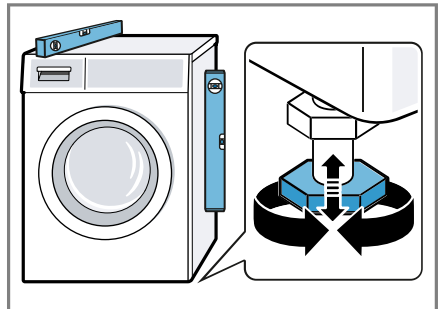

Alle apparatets fødder skal stå fast på underlaget.

3. Skru kontramøtrikkerne fast op mod kabinettet med en skrueøgle med nøglebredde 17.

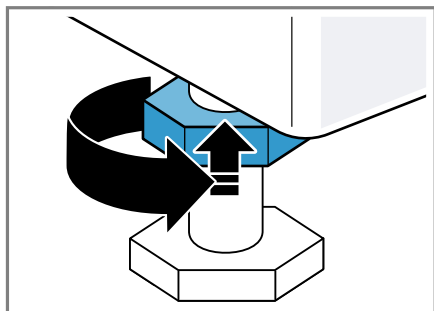

Hold samtidigt fast i maskinfoden, så den ikke indstilles i højden.

## 5 Inden den første ibrugtagning

Forbered apparatet til anvendelse.

### 5.1 Starte vaskeprogram uden vasketøj

Apparatet blev omhyggeligt kontrolleret, inden det forlod fabrikken. Udfør den første vask uden vasketøj for at fjerne eventuelle vandrester.

1. Sæt programvælgeren på **Trumrengøring (Tromlerengøring)**.
2. Luk lugen.
3. Træk sæbeskuffen ud.

4. Hæld ca. 1 liter ledningsvand i rummet til manuel dosering.

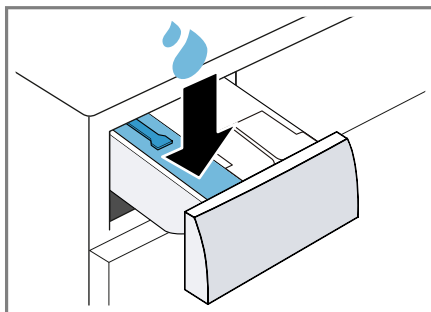

5. Fyld vaskepulveret til kogevask med iltblegemiddel i rummet til manuel dosering.

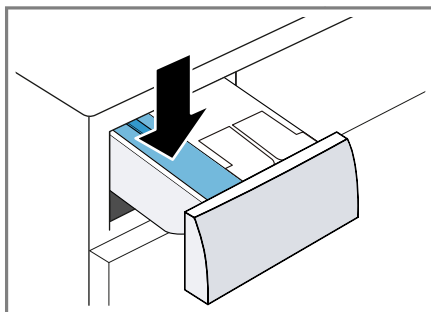

Brug kun halvdelen af producentens anbefalede vaskemiddel-mængde til let snavset tøj for at undgå for kraftig skumdannelse. Brug ikke et uldvaskemiddel eller et vaskemiddel til finvask.

6. Skyd sæbeskuffen ind.
7. Start programmet. → Side 31
8. Start den første vask, eller sæt programvælgeren på **O** for at slukke apparatet.  
→ "Generel betjening", Side 30

## 6 Lær apparatet at kende

### 6.1 Apparat

Her kan du finde en oversigt over apparatets bestanddele.

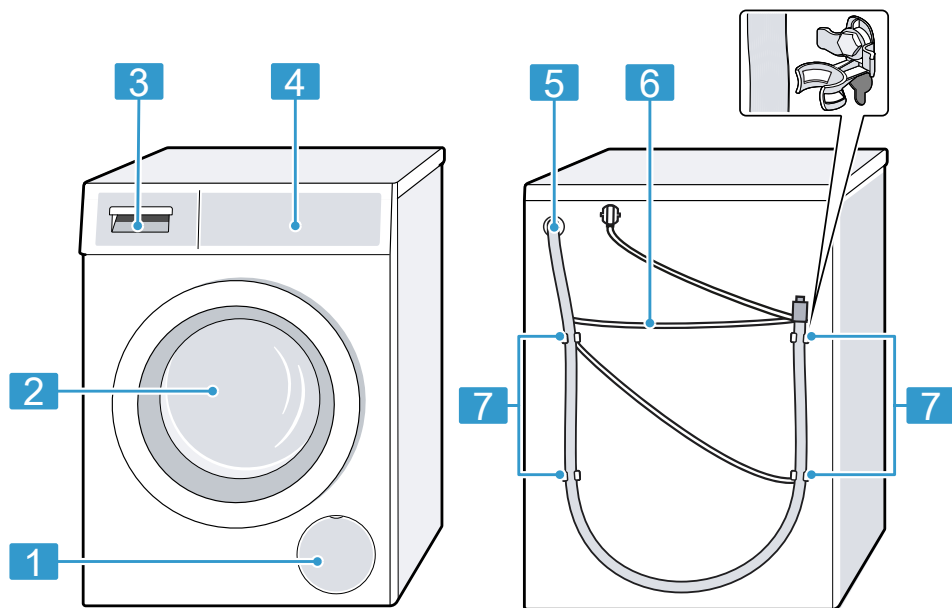

Afhængigt af apparattype kan der være afvigende detaljer i afbildningen, f.eks. farve og form.

**1** Serviceklap for pumpe  
→ Side 37

**2** Dør → Side 30

**3** Sæbeskuffe → Side 18

**4** Betjeningsfelt → Side 19

**5** Afløbsslange → Side 15

**6** Nettilslutningsledning  
→ Side 16

**7** Indbygning af transportsikringer  
→ Side 13

### 6.2 Sæbeskuffe

**Bemærk:** Følg producenten anvisninger om anvendelse og dosering af vaskemiddel og plejemiddel samt oplysningerne i programbeskrivelserne.

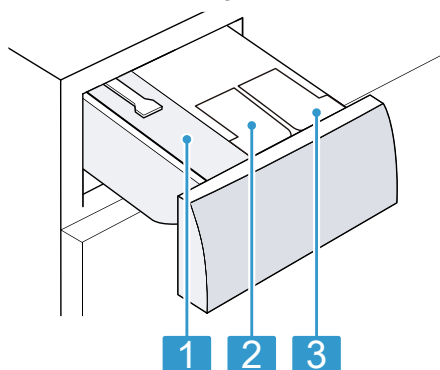

- 
- 1** Rum til manuel dosering  
→ "Anvendelse af rum til manuel dosering", Side 33
- 
- 2** ☼: Doseringsbeholder til skyllemiddel  
→ "Intelligent doseringssystem", Side 32
- 
- 3** ∅: Doseringsbeholder til flydende vaskemiddel  
→ "Intelligent doseringssystem", Side 32
- 

## 6.3 Betjeningsfelt

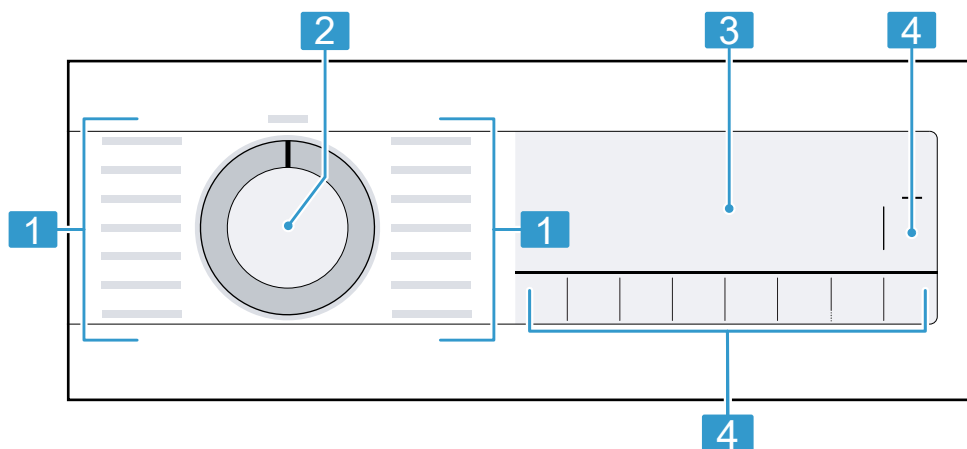

Via betjeningsfeltet indstilles alle apparatets funktioner, og du informeres om driftstilstanden.



- 
- 1** Programmer → Side 25
- 
- 2** Programvælger → Side 30
- 
- 3** Display → Side 20
- 
- 4** Taster → Side 23
-





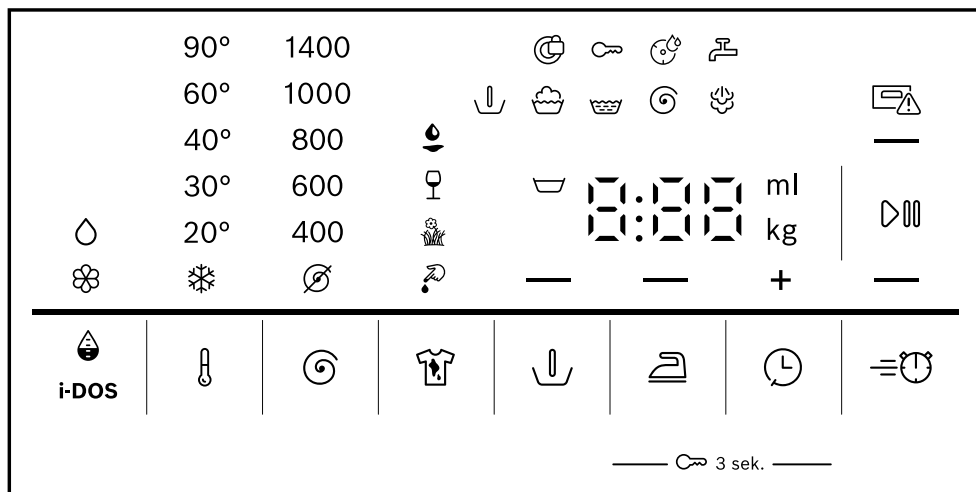

## 7 Display

I displayet vises de aktuelle indstillingsværdier, valgmuligheder eller tekster med anvisninger.

















Afhængigt af programstatus viser displayet oplysninger i området , f.eks.  nd.



Eksempel på displayvisning



Visning	Beskrivelse
0:40 <sup>1</sup>	Forventet programvarighed eller resterende tid for programmet i timer og minutter.
"10" / 	Sluttid for program → "Taster", Side 23
9,0 <sup>1</sup>	Anbefalet maksimal mængde vasketøj til det indstillede program i kg.
 - 1400	Indstillet centrifugeringshastighed i o/min. → Side 23 Ø: uden slutcentrifugering, kun udpumpning ∩: skyllestop, uden udpumpning
 - 90	Indstillet temperatur i °C. → Side 23  (koldt)
	Starte, afbryde eller sætte på pause <ul style="list-style-type: none"> <li>■ lyser: Programmet er i gang og kan afbrydes eller sættes på pause.</li> <li>■ blinker: Programmet kan startes eller fortsættes.</li> </ul>
	Programstatus: Forvask

<sup>1</sup> Eksempel

Visning	Beskrivelse
	Programstatus; Vask
	Programstatus: Skylning
	Programstatus: Centrifugering
End	Programstatus: Programslut
	Programstatus: Behandling med damp
	<ul style="list-style-type: none"> <li>■ lyser: Børnesikringen er aktiveret.</li> <li>■ blinker: Børnesikringen er aktiveret, og der blev foretaget en betjening af apparatet. → "Deaktivering af børnesikring", Side 32</li> </ul>
	Antikrøl-funktionen er aktiveret. → Side 24
	Forvask er aktiveret. → Side 24
	Skyllestop er aktiveret.
	Reduceret programvarighed er aktiveret. → "Taster", Side 23
	Plettypen Blod er aktiveret.
	Plettypen Græs er aktiveret.
	Plettypen Rødvin er aktiveret.
	Plettypen Madfedt/madolie er aktiveret.
	blinker: Tromlerengøring påkrævet. Udfør programmet Trumrengøring (Tromlerengøring) til rengøring og pleje af tromle og vaskekar. → "Tromlerengøring", Side 34
	<ul style="list-style-type: none"> <li>■ lyser: Det intelligente doseringssystem til flydende vaskemiddel er aktiveret.</li> <li>■ blinker: Doseringsbeholderens minimum påfyldningsniveau er underskredet. → Side 33</li> </ul>
	Ø (flydende vaskemidler)
	<ul style="list-style-type: none"> <li>■ lyser: Det intelligente doseringssystem til skyllemiddel er aktiveret.</li> <li>■ blinker: Doseringsbeholderens minimum påfyldningsniveau er underskredet. → "Intelligent doseringssystem", Side 32</li> </ul>
	⊗ (skyllemiddel)
50 ml <sup>1</sup>	Grunddoseringsmængde for vaskemiddel eller skyllemiddel. → Side 34
	<ul style="list-style-type: none"> <li>■ lyser: Lugen er låst og kan ikke åbnes.</li> <li>■ blinker: Lugen er ikke lukket.</li> <li>■ slukket: Lugen er låst op og kan åbnes.</li> </ul>









<sup>1</sup> Eksempel



da

Visning	Beskrivelse
	<ul style="list-style-type: none"><li>▪ Intet vandtryk.</li><li>▪ Vandtrykket fra vandhanen er for lavt.</li></ul>
	Sæbeskuffen er ikke skubbet helt ind. → "  ", Side 42
E:35 <sup>1</sup>	Fejlkode, fejlindikator, signal. → Side 40
<sup>1</sup> Eksempel	

## 8 Taster

Valgmulighederne for programindstillingerne afhænger af det indstillede program.



Tast	Valgmuligheder	Flere oplysninger
	<ul style="list-style-type: none"> <li>■ Start</li> <li>■ Afbryd</li> <li>■ Pause</li> </ul>	Start programmet, afbryd, eller sæt det på pause.
	<ul style="list-style-type: none"> <li>■ Aktivering</li> <li>■ Deaktivering</li> </ul>	Aktivering eller deaktivering af reduceret programvarighed. <b>Bemærk:</b> Energiforbruget forøges. Vaskeresultatet bliver ikke forringet af dette.
	Flere valg	Vælg plettype. Temperatur, tromlebevægelser og iblødsætningstid afpasses efter den pågældende plettype.
 i-DOS	<ul style="list-style-type: none"> <li>■ aktiver</li> <li>■ deaktiver</li> <li>■ Indstilling af grunddoseringsmængde</li> </ul>	Når der trykkes kort på tasten, aktiveres eller deaktiveres det intelligente doseringssystem til skyllemiddel ☼ eller flydende vaskemidler ∆. Når der trykkes vedvarende på tasten i ca. 3 sekunder, kan grunddoseringsmængden indstilles. → <i>Side 34</i>
	Op til 24 timer	Fastlæg sluttiden for programmet. Programvarigheden er indeholdt i det indstillede antal timer. Efter programstart vises programvarigheden.
	☼ - 90	Tilpas temperaturen. Indstillet temperatur i °C.
	∩ - 1400	Tilpas centrifugeringshastighed, eller aktiver ∩ (skyllestop). Indstillet centrifugeringshastighed i o/min. Med valget ∩ bliver vandet ikke pumpet ud ved vaskeprogrammets afslutning, og centrifugeringen bliver deaktiveret. Vasketøjet bliver liggende i skyllevandet.
 3 sek.	<ul style="list-style-type: none"> <li>■ Aktivering</li> <li>■ Deaktivering</li> </ul>	→ "Børnesikring", <i>Side 32</i>

Tast	Valgmuligheder	Flere oplysninger
	<ul style="list-style-type: none"><li>■ aktiver</li><li>■ deaktiver</li></ul>	<p>Aktiver eller deaktiver forvask, f.eks. til vask af meget snavset vasketøj.</p> <p><b>Bemærk:</b> Når det intelligente doseringssystem er aktiveret, bliver vaske­midlet automatisk doseret for forvask og hovedvask.</p> <p>Når det intelligente doseringssystem er deaktiveret, skal vaskemidlet til forvasken hældes direkte i tromlen og til hovedvasken i kammeret til manuel dosering. → <i>Side 18</i></p>
	<ul style="list-style-type: none"><li>■ aktiver</li><li>■ deaktiver</li></ul>	<p>Aktiver eller deaktiver vask med reduceret krølning.</p> <p>For at reducere krøller og folder i vasketøjet bliver centrifugeringsforløbet og centrifugeringshastigheden tilpasset.</p> <p><b>Bemærk:</b> Vasketøjet har en højere restfugtighed efter vasken. Hæng vasketøjet op umiddelbart efter vasken for at reducere krøller og folder.</p>

## 9 Programmer



### Bemærkninger

- Plejeetiketterne på vasketøjet giver yderligere anvisninger om programvalg.  
→ "Symboler på plejemærkerne", Side 29
- Med programmets temperaturindstilling sikres det, at den anbefalede temperatur på plejemærket ikke bliver overskredet. Den opnåede temperatur i apparatet kan afvige fra den indstillede temperatur. I så fald opnås den bedst mulige vaskevirkning ved optimal energieffektivitet.

Program	Beskrivelse	maks. tøj-mængde (kg)
Bomuld (Bomuld)	Vask af slidstærke tekstiler af bomuld eller hør. Også velegnet som kort program til normalt snavset vasketøj, hvis  aktiveres. Programindstilling: <ul style="list-style-type: none"> <li>■ Maks. 90 °C</li> <li>■ Maks. 1400 o/min.</li> </ul>	9,0 5,0 <sup>1</sup>
Eco 40-60	Vask af tekstiler af bomuld og hør. <b>Bemærk:</b> Tekstiler, som ifølge plejeetiketten kan vaskes fra 40 °C  til 60 °C  , kan vaskes sammen. Vaskevirkningen svarer til den bedst mulige vaskevirkningsklasse iht. de lovmæssige krav. Ved dette program bliver vasketemperaturen automatisk tilpasset i forhold til mængden af vasketøj for at opnå den optimale energieffektivitet ved den bedst mulige vaskevirkning. Vasketemperaturen kan ikke ændres. Centrifugeringshastighed er maksimalt 1400 o/min.	9,0
Syntet (Strygilet)	Vask af tekstiler af syntetiske fibre. Programindstilling: <ul style="list-style-type: none"> <li>■ Maks. 60 °C</li> <li>■ Maks. 1200 o/min</li> </ul>	4,0
Mix	Vask af tekstiler af bomuld, hør og syntetiske fibre. Egnet til let snavset tøj. Programindstilling: <ul style="list-style-type: none"> <li>■ maks. 60 °C</li> <li>■ maks. 1400 o/min.</li> </ul>	4,0



<sup>1</sup>  aktiveret

<sup>2</sup> Vask ikke mulig

Program	Beskrivelse	maks. tøjmængde (kg)
Fintvätt/Silke (Finvask/Silke)	Vask af sarte, vaskbare tekstiler af silke, viskose eller syntetiske fibre. Anvend et vaskemiddel til finvask eller silke. <b>Bemærk:</b> Vask særligt sarte tekstiler eller tekstiler med hæfter, maller eller bøjler i vaskenet. <b>Tip</b> Den skånsomme behandling af vasketøjet sørger for reduceret afslidning af tekstilfibre og mikroplastfibre. Programindstilling: <ul style="list-style-type: none"> <li>■ Maks. 40 °C</li> <li>■ Maks. 800 o/min.</li> </ul>	2,0
 Ylle/ Handtvätt (Uld/ Håndvask)	Vask af hånd- eller maskinvaskbar uld eller tekstiler med andel af uld. For at undgå at vasketøjet krymper, bevæger tromlen sig særligt skånsomt og med lange pauser. Anvend et vaskemiddel til uld. Programindstilling: <ul style="list-style-type: none"> <li>■ Maks. 40 °C</li> <li>■ Maks. 800 o/min.</li> </ul>	2,0
Sköljning (Skyl)	Skylning med efterfølgende centrifugering og udpumpning af vandet. Programindstilling: Maks. 1400 o/min.	-
Centrifugering/ Urpumpning (Centrifugering/ Udpumpning)	Centrifugering og udpumpning af vand. Aktiver  , hvis der kun ønskes udpumpning af vand. Vasketøjet bliver ikke centrifugeret. Programindstilling: Maks. 1400 o/min.	-
Hygien Plus (Hygiejne Plus)	Vask af slidstærke tekstiler af bomuld eller hør. Egnet til allergikere og ved forøgede hygiejnekrav. <b>Bemærk:</b> Når den indstillede temperatur er nået, bliver den holdt konstant under hele vaskeprocessen. Programindstilling: <ul style="list-style-type: none"> <li>■ maks. 60 °C</li> <li>■ maks. 1400 o/min.</li> </ul>	6,5
Sport	Vask af sports- og fritidstøj af syntetiske fibre. Anvend et vaskemiddel til sportstekstiler. Anvend ikke skyllemiddel.	2,0



<sup>1</sup>  aktiveret

<sup>2</sup> Vask ikke mulig

Program	Beskrivelse	maks. tøjmængde (kg)
	<p><b>Tip</b> Vask meget snavset tøj med programmet Syntet (Strygelet).            Programindstilling:</p> <ul style="list-style-type: none"> <li>■ Maks. 40 °C</li> <li>■ Maks. 800 o/min.</li> </ul>	
Iron Assist 	<p>Egnet til skjorter, T-shirts og lignende tekstiler af bomuld og hør. <span style="float: right;">-<sup>2</sup></span></p> <p>Program til opvarmning og dampning af tørre tekstiler med vanddamp, så tekstilerne efter programslut kan hænges op eller er lettere at stryge.            Tøjmængden for programmet er maksimalt fem skjorter eller fem T-shirts.            Aktiver , hvis der kun ønskes dampning af ét stykke vasketøj.</p> <p><b>Bemærkninger</b></p> <ul style="list-style-type: none"> <li>■ Hæng de varme og dampfugtige tekstiler op med det samme efter programslut, eller stryg dem.</li> <li>■ Tekstilerne bliver ikke vasket eller rensset. Brug ikke vaske- eller plejemidler.</li> <li>■ Vanddampen er meget varm og kan beskadige visse stof- og tekstiltyper.            Derfor er programmet ikke egnet til outdoor-tekstiler eller tekstiler af silke eller uld, som f.eks. striktrøjer.</li> </ul>	
Automatisk 30°C (Auto 30°C)	<p>Vask af sarte tekstiler af bomuld og syntetiske fibre. <span style="float: right;">3,5</span></p> <p>Skånsom vaskebehandling.            Tilsudsgrad og tekstiltype bliver automatisk registreret. Vaskeprocessen bliver tilpasset.</p> <p><b>Bemærk:</b> I dette program kan temperatur og centrifugeringshastighed ikke indstilles, men bliver fastlagt automatisk.            Temperaturen er maksimalt 30 °C.            Centrifugeringshastighed er maksimalt 800 o/min.</p>	
Trumrengöring (Tromlerengöring)	<p>Rengöring og pleje af tromlen. → <i>Side 34</i></p> <p>Anvend programmet i følgende tilfælde:</p> <ul style="list-style-type: none"> <li>■ Inden den første ibrugtagning</li> </ul>	- <sup>2</sup>

<sup>1</sup>  aktiveret

<sup>2</sup> Vask ikke mulig

Program	Beskrivelse	maks. tøjmængde (kg)
	<ul style="list-style-type: none"> <li>■ Ved hyppig vask ved lav vasketemperatur på 40 °C eller derunder,</li> <li>■ Efter længere tids fravær</li> </ul> <p>Brug et vaskepulver til kogevask med iltblegemiddel. Fyld vaskepulveret med iltblegemiddel i rummet til manuel dosering. → <i>Side 18</i></p> <p>Brug kun den halve vaskemiddelmængde for at undgå skumdannelse.</p> <p>Anvend ikke skyllemiddel.</p> <p>Anvend ikke uld- eller finvaskemidler eller flydende vaskemidler.</p> <p><b>Bemærk:</b> Indikatoren for tromlerengøring blinker for at gøre opmærksom på, at der i længere tid ikke er blevet vasket med programmer på 60°C eller højere temperaturer.</p>	
Snabb 15'/30' (Hurtig 15'/30')	<p>Vask af tekstiler af bomuld og syntetiske fibre. Kortprogram til en lille mængde let snavset vasketøj.</p> <p>Programvarigheden er ca. 30 minutter.</p> <p>Aktiver  , hvis programvarigheden skal reduceres til 15 minutter. Den maksimale vasketøjsmængde reduceres til 2,0 kg.</p> <p>Programindstilling:</p> <ul style="list-style-type: none"> <li>■ Maks. 40 °C</li> <li>■ Maks. 1200 o/min.</li> </ul>	4,0 2,0 <sup>1</sup>
<sup>1</sup>  aktiveret <sup>2</sup> Vask ikke mulig		

## 10 Tilbehør

Anvend originalt tilbehør. Det er tilpasset til apparatet.

**Tip** Visse tilbehørsdele fås også i andre farver. Kontakt kundeservice.

→ Side 47

	Anvendelse	Bestillingsnummer
Forlænger til vandtilløbsslange	Forlængelse af vandtilløbsslange eller AquaStop-slange (2,5 m).	WMZ2381
Forlængelse af afløbsslange	Forlængelse af afløbsslange (2,20 m).	11057910
Vinkelbeslag	Til forbedring af apparatets stabilitet.	WMZ2200
Længere vandtilløbsslange	Udskiftning af standard-vandtilløbsslange med en længere slange (2,20 m).	00353925
Rørbøjning	Fiksering af afløbsslange.	00655300
Forhøjning	Til højere opstilling af apparatet for lettere ilægning / udtagning.	WMZPW20 W

## 11 Vasketøj

### 11.1 Forberedelse af vasketøj

#### BEMÆRK!

Glemte genstande i vasketøjet kan beskadige vasketøjet og tromlen.

- ▶ Fjern alle genstande fra lommerne i vasketøjet forinden.

#### Bemærk

Hvis vasketøjet forberedes, skånes både apparat og tekstiler.





- Børst sand og jord bort
- Sorter vasketøjet efter farve og tekstiltipe, og følg anvisningerne på plejeetiketterne
- Luk lynlåse, burrebåndslukninger, hæfter og maller
- Bind stofbælter, stofbånd og snor sammen
- Fjern gardinkroge og blybånd

- vask små eller sarte tøjstykker i en vaskepose
- Vask store og små stykker tøj sammen
- Vask vasketøj med nye pletter med det samme
- Vasketøj med indtørrede pletter skal forbehandles og derefter vaskes flere gange
- Læg vasketøjet løst ind i tromlen
- Vasketøj, der er forbehandlet med klorholdige blegemidler, skal skylles igennem flere gange, inden tromlen fyldes.

### 11.2 Symboler på plejemærkerne

#### Plejesymboler for vask

Symbol	Anbefalet program
	Bomuld (normal)

Symbol	Anbefalet program
	Strygelet (skånende)
	Finvask / silke til håndvask (særligt skånende)
	Uld (håndvask)
	(kan ikke vaskes i vaskemaskine)

## 12 Vaskemidler og plejemidler

Det rigtige valg og korrekt anvendelse af vaske- og plejemidler skåner både apparatet og vasketøjet. Producentens oplysninger om anvendelse og dosering findes på emballagen.

### Bemærkninger

- Ved anvendelse af flydende vaskemidler må der kun bruges et selvflydende vaskemiddel
- Bland ikke forskellige flydende vaskemidler sammen
- Bland ikke vaskemiddel og skyllemiddel sammen
- Brug ikke overgemte og meget tykke produkter
- brug ikke opløsningsmiddelholdige eller ætsende midler eller midler, der afgiver gasser
- Anvend ikke klorholdige blegemidler
- Anvend kun sjældent farvemidler, fordi fikseringssaltet kan angribe det rustfrie stål
- Brug ikke affarvningsmidler i apparatet
- Fyld ikke eddike i doseringsbeholderne → Side 33 til det intelligente doseringssystem

## 13 Generel betjening

### 13.1 Tænde for apparatet

**Krav:** Apparatet er opstillet og tilsluttet korrekt. → Side 12

- ▶ Sæt programvælgeren på et program.
- ✓ Det kan høres, at der udføres en funktionstest.

### 13.2 Indstilling af program

1. Drej programvælgeren hen til det ønskede program.  
→ "Programmer", Side 25
2. Tilpas om ønsket programindstillingerne.  
→ "Taster", Side 23

Programindstillingerne bliver ikke gemt permanent for programmet.

**Bemærk:** Når det intelligente doseringssystem aktiveres eller deaktiveres, bliver indstillingen gemt.

### 13.3 Åbning af luge

1. Hold under håndtaget, og træk i lugen.

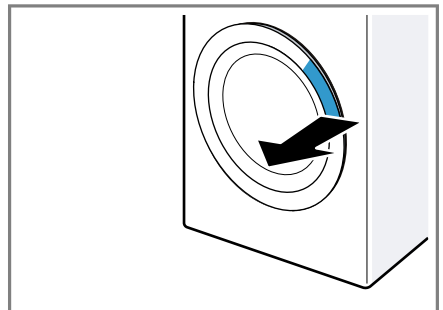

2. Åbn døren.

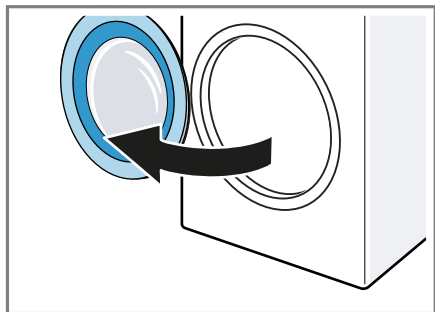

### 13.4 Vasketøj, ilægning

**Bemærk:** Overhold den maksimale tøjmængde for programmerne for at undgå, at tøjet bliver krøllet.  
→ "Programmer", Side 25

#### Krav

- Vasketøjet er forberedt og sorteret.  
→ "Vasketøj", Side 29
- Tromlen er tom.

1. Åbn døren. → Side 30
2. Læg vasketøjet i tromlen.
3. Luk lugen.

Kontroller, at der ikke er vasketøj i klemme i lugen.

### 13.5 Start af program

**Bemærk:** Når det intelligente doseringssystem er aktiveret, skal det kontrolleres, at doseringsbeholderne er fyldt → Side 33, og at grunddoseringsmængden er indstillet → Side 34.

#### Krav

- Der er indstillet et program.  
→ Side 30
  - Lugen er låst.
- ▶ Tryk på ▷∞.

- ✓ Tromlen drejer sig, og derefter udføres registreringen af tøjmængden. Dette kan vare op til 2 minutter, og derefter løber vandet ind.
- ✓ I displayet vises programvarigheden eller sluttiden for programmet.
- ✓ Efter programslut viser displayet "End".

### 13.6 Iblødsætning af vasketøj

**Bemærk:** Det er ikke nødvendigt at tilsætte ekstra vaskemiddel ved iblødsætning. Apparatet anvender vaskemidlet både til iblødsætningen og til vasken.

#### Krav

- Vasketøjet er lagt ind. → Side 31
- Programmet er startet. → Side 31

1. Tryk på ▷∞ ca. 10 minutter efter programstart.  
Programmet er sat på pause, og der kan efterfyldes vasketøj.
2. Tryk på ▷∞ efter den ønskede iblødsætningstid.

### 13.7 Efterfyldning af vasketøj

Efter programstart kan vasketøj tages ud eller efterfyldes afhængigt af programstatus.

1. Tryk på ▷∞.  
Apparatet sættes på pause.  
**Bemærk:** Følg anvisningerne i displayet ved efterfyldning af vasketøj.  
→ "Display", Side 21
2. Åbn døren. → Side 30
3. Efterfyld vasketøj, eller tag vasketøj ud.
4. Luk lugen.
5. Start programmet. → Side 31

### 13.8 Afbryde program

1. Tryk på ▷∞.
2. Åbn døren. → Side 30

Ved høj temperatur og høj vandstand forbliver lugen af sikkerhedsgrunde låst.

- Start programmet **Sköljning (Skyl)** ved en høj temperatur.
- Start ved høj vandstand programmet **Centrifugering**, eller vælg et egnet program til udpumpning.

→ "Programmer", Side 25

3. Tag vasketøjet ud. → Side 32

## 13.9 Fortsætte program ved skyllestop

### Krav

- Skyllestop er aktiveret.  
→ "Taster", Side 23
  - Den sidste skylning i det indstillede program er afsluttet, og vasketøjet ligger i skyllevandet.
1. Indstil programmet **Centrifugering**, eller vælg et program til udpumpning. → Side 25
  2. Tryk på .

## 13.10 Tage vasketøj ud

1. Åbn døren. → Side 30
2. Tag vasketøjet ud af tromlen.

## 13.11 Slukning af apparat

1. Sæt programvælgeren på .
2. Luk for vandhanen.
3. Rengøring af gummimanchet.  
→ Side 39



**Bemærk:** Lad lugen og sæbeskuffen stå åbne, så de kan tørre.

---

## 14 Børnesikring



Betjeningselementerne kan sikres mod utilsigtet betjening.

### 14.1 Aktivering af børnesikring

- ▶ Tryk vedvarende på begge taster for  **3 sek.** i ca. 3 sekunder.
- ✓ Displayet viser .
- ✓ Betjeningselementerne er låst.
- ✓ Børnesikringen forbliver aktiveret, også efter at apparatet er slukket og efter et strømsvigt.

### 14.2 Deaktivering af børnesikring

**Krav:** For at deaktivere børnesikringen skal apparatet være tændt.

- ▶ Tryk vedvarende på begge taster for  **3 sek.** i ca. 3 sekunder.  
For ikke at afbryde det igangværende program skal programvælgeren stå på udgangsprogrammet.
- ✓ I displayet slukkes .

---

## 15 Intelligent doserings-system

Fra fabrikens side er det intelligente doseringssystem aktiveret og doserer automatisk flydende vaskemiddel for de programmer, hvor intelligent dosering er mulig.

**Bemærk:** Det intelligente doseringssystem kan deaktiveres med tasterne → Side 23 f.eks. for at dosere et vaskepulver til kogevaske manuelt → Side 33.



## 15.1 Påfyldning af flydende vaskemiddel og skyllemiddel i doseringsbeholdere

Hvis det intelligente doseringssystem anvendes, eller hvis apparatet viser en meddelelse under driften, skal doseringsbeholderne fyldes.

### Bemærkninger

- Fyld udelukkende egnede flydende vaskemidler og skyllemidler i doseringsbeholderne. → Side 30
- Anvend det samme produkt ved efterfyldning af flydende vaskemiddel eller skyllemiddel i doseringsbeholderen.
- Hvis det flydende vaskemiddel eller skyllemiddel i doseringsbeholderen skal udskiftes med et andet produkt, skal sæbeskuffen rengøres forinden → Side 35.
- For at undgå overdosering eller skumdannelse må der ikke fyldes ekstra vaskemidler eller skyllemidler i rummet for manuel dosering, når det intelligente doseringssystem anvendes.

1. Træk sæbeskuffen ud.

2. Åbn lågene, og hæld flydende vaskemiddel  og skyllemiddel  i de respektive doseringsbeholdere → Side 18.

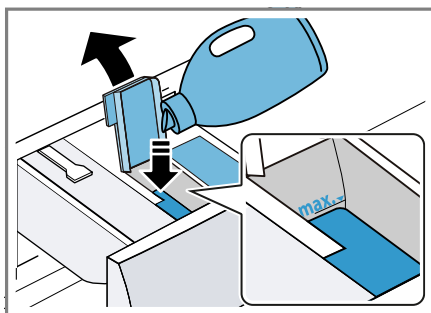

Overskrid ikke markeringen for maksimalt påfyldningsniveau ved påfyldningen.

3. Luk lågene.

**Bemærk:** Luk lågene umiddelbart efter påfyldningen, så det flydende vaskemiddel eller skyllemiddel ikke tørrer ind.

4. Skyd sæbeskuffen ind.

## 15.2 Anvendelse af rum til manuel dosering

Brug rummet til manuel dosering, hvis det intelligente doseringssystem ikke skal anvendes, hvis intelligent dosering ikke er mulig ved det pågældende program, eller der skal anvendes yderligere plejemidler, som f.eks. pletfjerner eller stivelse.

**Bemærk:** Følg anvisningerne om vaskemidler og plejemidler → Side 30.

1. Træk sæbeskuffen ud.
2. Fyld vaskemiddel eller plejemiddel i rummet til manuel dosering → Side 18.
3. Skyd sæbeskuffen ind.

## 15.3 Indstilling af grunddoseringsmængde

For at muliggøre en intelligent dosering skal grunddoseringsmængden for doseringsbeholderne indstilles. Grunddoseringsmængden svarer til producentens anbefalede doseringsmængde på pakken. Indstil grunddoseringsmængden, den anbefalede indstilling svarer til 4,5 kg normalt snavset vasketøj. Tag hensyn til vandhårdheden.

1. Tryk på **i-DOS** i ca. 3 sekunder.  
✓ Displayet viser den indstillede grunddoseringsmængde for **Ø**.
2. Indstil grunddoseringsmængden for **Ø** ved at trykke på **i-DOS**.
3. Tryk på **⌚** for at tilpasse indstillingen.
4. Vent et øjeblik for at gemme indstillingen.

## 16 Grundindstillinger

Apparatets grundindstillinger kan tilpasses efter egne ønsker og behov.

### 16.1 Oversigt over grundindstillinger

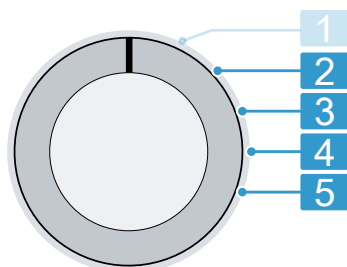

Programvælger med programpositioner

2. Indstil lydstyrke for signalet ved programslut: 0 (fra) til 4 (meget højt)
3. Indstil lydstyrke for signalet ved betjening af taster: 0 (fra) til 4 (meget højt)
4. Aktiver (On) eller deaktiver (OFF) påmindelse om tromlerengøring.
5. Vis antal afsluttede programmer.

## 16.2 Ændring af grundindstillinger

1. Indstil programvælgeren til position 1. → Side 34
2. Tryk på **⊙**, og indstil samtidig programvælgeren til position 2.  
✓ Displayet viser den aktuelle værdi.
3. Vælg den ønskede grundindstilling med programvælgeren.  
→ Side 34
4. Tryk på **⌚** for at ændre værdien.
5. Sluk for apparatet for at gemme ændringen.

## 17 Rengøring og pleje

Rengør og plej maskinen omhyggeligt, så maskinen forbliver funktionsdygtig længe.

### 17.1 Tromlerengøring

Rengør tromlen, når der har været vasket 20 gange ved en temperatur på 40 °C eller derunder, hvis **Ø** blinker, eller hvis apparatet ikke har væ-

ret benyttet i længere tid, og under alle omstændigheder mindst én gang om året.

### **⚠ PAS PÅ! Fare for tilskadekomst!**

Vedvarende vask ved lave temperaturer og manglende udluftning af apparatet kan beskadige tromlen og forårsage tilskadekomst.

- ▶ Udfør med regelmæssige mellemrum et program til rengøring af tromlen, eller vask ved temperaturer på minimum 60 °C.
- ▶ Lad altid lugen og sæbeskuffen stå åbne efter brugen af apparatet, så det kan tørre.
- ▶ Udfør programmet **Trumrengöring (Tromlerengöring)** uden vasketøj med et vaskepulver til kogevaske med iltblegemiddel eller med et rengøringsmiddel til indvendig pleje af apparatet.

## 17.2 Rengøring af sæbeskuffe

Hvis det flydende vaskemiddel eller skyllemiddel i doseringsbeholderen skal udskiftes med et andet produkt, eller hvis sæbeskuffen er snavset, skal sæbeskuffen rengøres.

### **BEMÆRK!**

Pumpeenheden indeholder elektriske komponenter. Elektriske komponenter kan blive beskadiget ved kontakt med væsker.

- ▶ Rengør ikke pumpeenheden i opvaskemaskinen, og dyp den ikke i vand.
- ▶ Beskyt den elektriske tilslutning på bagsiden mod fugt, vaskemidler og skyllemiddelrester.

### **Bemærk**

Skann QR-koden for at se en animation om processen.



1. Sluk for apparatet. → Side 32
2. Træk sæbeskuffen ud.
3. Tryk indsatsen ned, og tag sæbeskuffen ud.

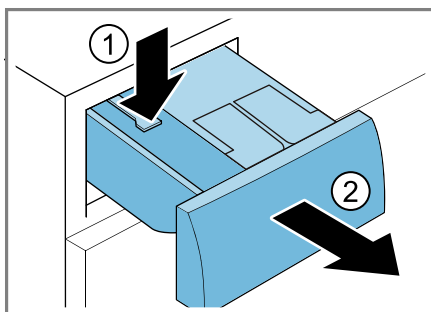

4. Fjern pumpeenheden.

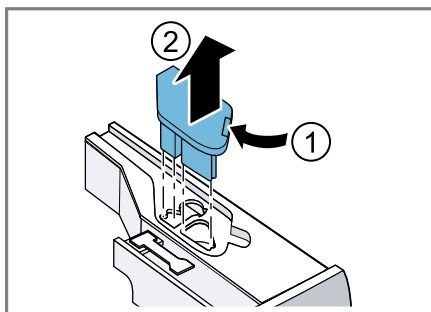

da

5. Frigør sæbeskuffens låg, og tag det af.

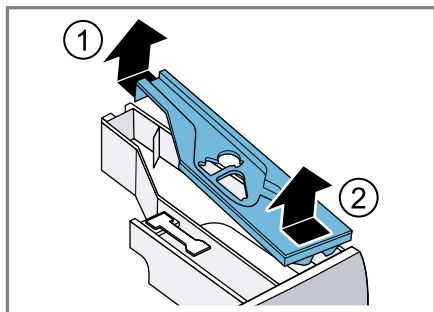

6. Tøm sæbeskuffen.

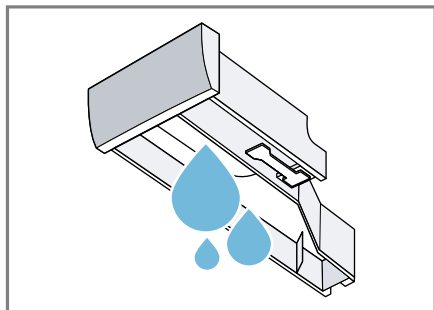

7. Rengør pumpeenheten med en fugtig klud.

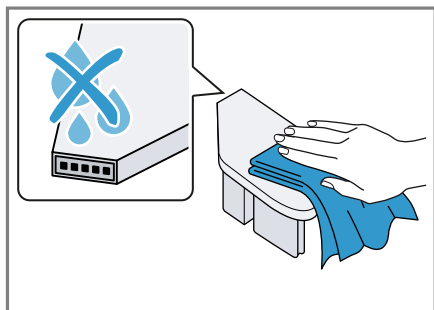

8. Rengør sæbeskuffen og låget med en fugtig klud eller med håndbruseren.

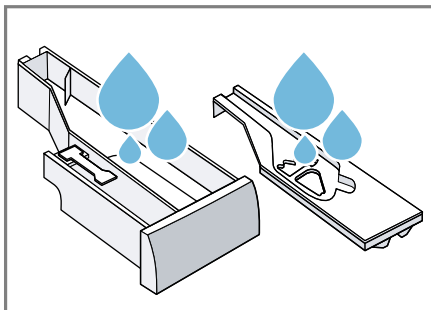

9. Tør sæbeskuffen, låget og pumpeenheten af, og sæt dem på plads.

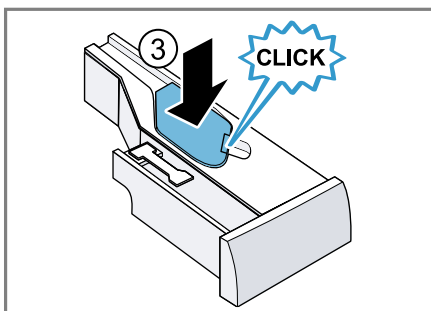
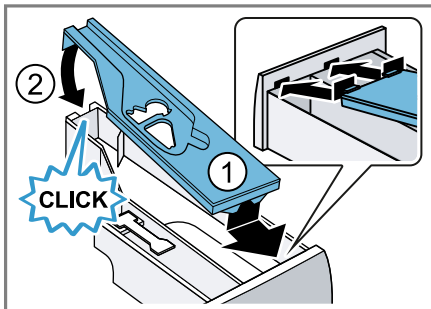

10. Rengør sæbeskuffens rum indvendigt i apparatet.

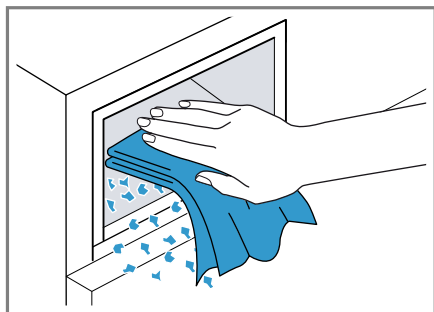

11. Skyd sæbeskuffen ind.

### 17.3 Rengøring af pumpe

Rengør pumpen regelmæssigt og mindst én gang om året, samt i tilfælde af fejl, f.eks. ved tilstopninger eller klaprende lyde.

#### Bemærk

Skan QR-koden for at se en animation om processen.

Inden animationen startes, skal følgende sikkerhedsanvisninger overholdes.



#### Tømme pumpen

1. Luk vandhanen.
2. Sluk for apparatet. → Side 32
3. Træk apparatets netstik ud af kontakten.

4. Åbn serviceklappen, og tag den af.

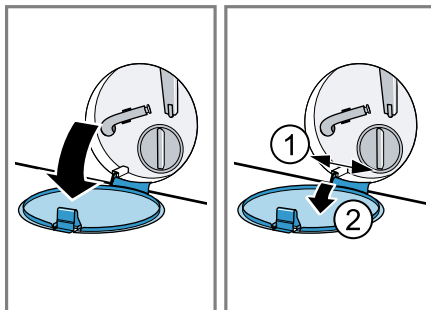

5. Sæt en passende beholder til aftapning af vaskevandet under åbningen.

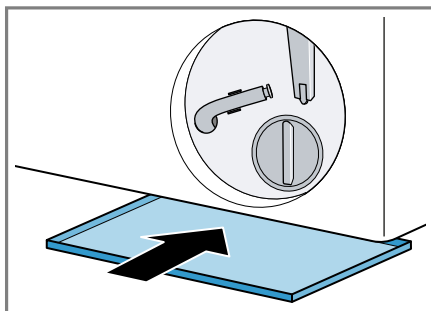

6. Tag tømningsslangen ud af holderen.

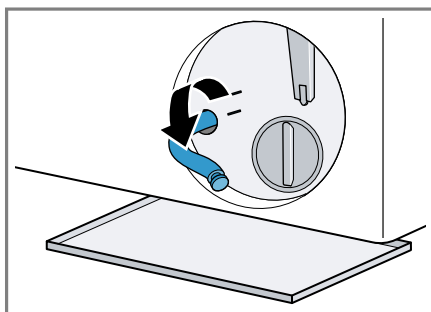

da

7. **⚠ PAS PÅ! - Fare for skoldning!** Vaskevandet bliver meget varmt, når der vaskes ved høje temperaturer.

► Rør ikke ved det varme vaskevand.

Træk proppen ud, så vaskevandet kan løbe af i beholderen.

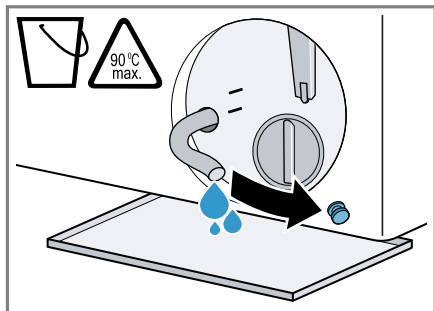

8. Tryk proppen på igen efter tømningen.

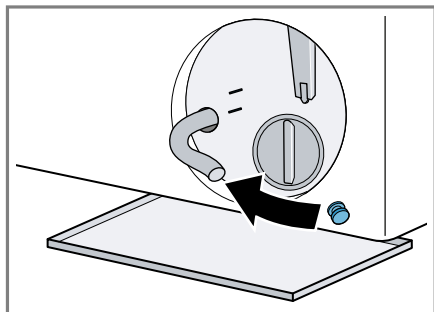

9. Klem tømningsslangen ind i holderen.

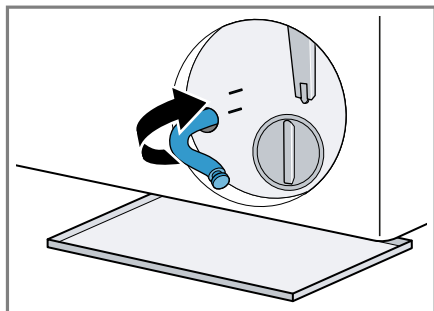

## Rengøring af pumpe

**Krav:** Pumpen er tømt. → Side 37

1. Skru pumpedækslet af med forsigtighed, fordi der kan være restvand tilbage i pumpen.
  - Grove tilsmudsninger kan medføre, at filterindsatsen sidder fast i pumpehuset. Opløs tilsmudsningerne, og tag filterindsatsen ud.

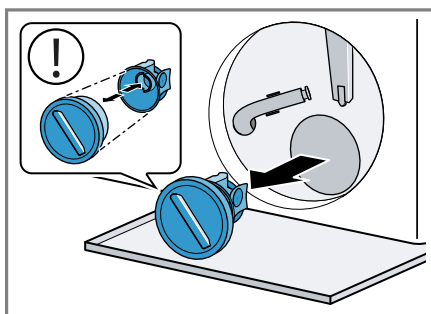

Pumpedækslet består af to komponenter, som kan skilles ad til rengøring.

2. Rengør pumpehuset indvendig, pumpedækslets gevind og pumpehuset.

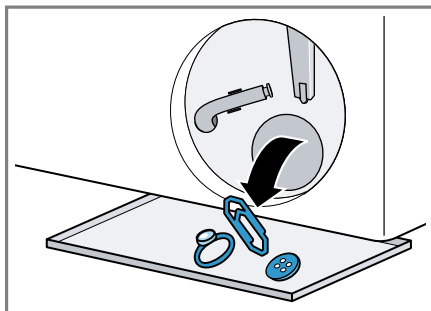

3. Kontroller, at pumpens vingehjul kan drejes.

4. Sæt pumpedækslet på.
- Kontroller, at pumpedækslets dele er monteret korrekt og er fast samlet.

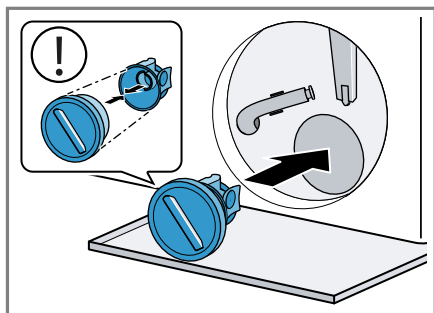

5. Drej pumpedækslet til anslag.

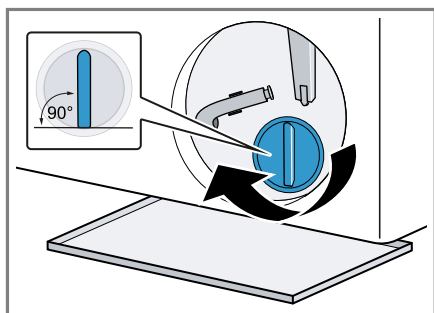

Pumpedækslets håndtag skal stå lodret.

6. Sæt serviceklappen på, og luk den.

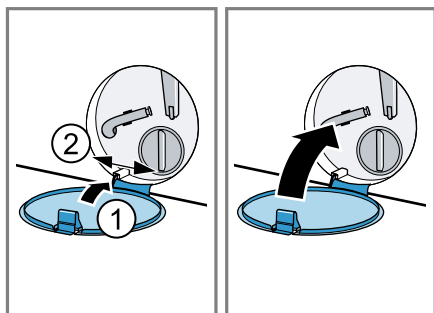

## Før den næste vask

For at forhindre, at der løber ubenyttet vaskemiddel ud i afløbet ved næste vask, skal der udføres et egnet program til udpumpning, når pumpen er blevet tømt.

1. Åbn for vandhanen.
2. Stik netstikket ind.
3. Tænd for apparatet.
4. Hæld en liter vand i rummet til manuel dosering.
5. Vælg et egnet program til udpumpning.  
→ "Programmer", Side 25

## 17.4 Rengøring af gummimanchet

Rengør gummimanchetten med regelmæssige mellemrum.

1. Åbn døren. → Side 30
2. Fjern fremmedlegemer og frug fra gummimanchetten.

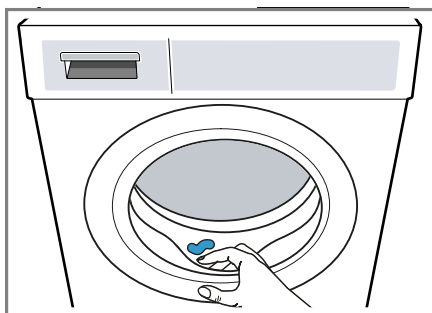

3. Rengør gummimanchetten indvendig og udvendig med en fugtig klud, og gnid den tør.

## 18 Afhjælpning af fejl



Mindre fejl ved apparatet kan afhjælpes selv. Læs oplysningerne om fejlahjælpning, inden kundeservice kontaktes. Sådan undgås unødige omkostninger.



### ADVARSEL

#### Fare for elektrisk stød!

Ukorrekte reparationer er farlige.



- ▶ Hverken apparatet eller apparatets egenskaber må teknisk ændres.
- ▶ Kun fagpersonale, der er uddannet til det, må udføre reparationer på apparatet.
- ▶ Der må kun anvendes originale reservedele til reparation af apparatet.
- ▶ Hvis nettilslutningsledningen til apparatet bliver beskadiget, skal den udskiftes af producenten, producentens kundeservice eller en lignende kvalificeret person for at undgå, at der opstår fare.

Fejl	Årsag og fejlahjælpning
Displayet er slukket, og  blinker.	Energisparemodus er aktiveret. ▶ Tryk på  .
E:36 -10 / E:30 -80 / E:18	Afløbsslangen er tilsluttet for højt oppe, har knæk, er i klemme eller er ukorrekt forlænget. ▶ Kontroller afløbsslangens installation. → <i>Side 15</i>
Vaskevandet bliver ikke pumpet ud.	Afløbsrøret eller afløbsslangen er tilstoppet. ▶ Rens afløbsrøret eller afløbsslangen.  Pumpen er tilstoppet, eller pumpedækslet er ikke korrekt installeret. ▶ Kontroller, om pumpedækslet er korrekt installeret. → <i>Side 37</i> ▶ Rens pumpen. → <i>Side 37</i>
	For meget vaskemiddel. ▶ Hvis den intelligente dosering er aktiveret, skal grunddoseringsmængden reduceres. → <i>Side 34</i> ▶ Ved manuel dosering: Brug mindre vaskemiddel til samme tøjmenge ved næste vask.
	 er aktiveret. ▶ Start programmet <b>Centrifugering</b> eller et egnet program til udpumpning. → <i>Side 25</i>
E:36 -25 -26	Pumpen er tilstoppet. ▶ Rens pumpen. → <i>Side 37</i>

Fejl	Årsag og fejlfhjælpning
E:10 -00 -10 -20 / E:79	<p>Pumpen for det intelligente doseringssystem er blokeret.</p> <ol style="list-style-type: none"> <li>1. Rengør sæbeskuffen. → <i>Side 35</i></li> <li>2. Kontakt kundeservice, hvis fejlen kommer igen. → <i>Side 47</i></li> </ol> <p><b>Bemærk:</b> Indtil fejlen er afhjulpet, kan det intelligente doseringssystem deaktiveres, og doseringen kan foretages manuelt. → <i>Side 23</i></p>
E:60 -2B / E:32 / H:32	<p>Apparatet har afbrudt centrifugeringen, fordi vasketøjet er ujævnt fordelt.</p> <ul style="list-style-type: none"> <li>▶ Fordel vasketøjet i tromlen igen.</li> </ul>
E:30 -10 / 	<p>Vandhane er lukket.</p> <ul style="list-style-type: none"> <li>▶ Åbn vandhanen.</li> </ul> <hr/> <p>Vandtilførselsslangen har knæk eller er i klemme.</p> <ul style="list-style-type: none"> <li>▶ Kontroller vandtilførselsslangens installation. → <i>Side 15</i></li> </ul> <hr/> <p>Filtrene i vandtilførslen er tilstoppede.</p> <ul style="list-style-type: none"> <li>▶ Rens filtrene i vandtilførslen. Skan QR-koden for at se en animation om processen.</li> </ul>
	
	<p>Vandtryk er for lavt.</p> <ul style="list-style-type: none"> <li>▶ Kontroller, at der er tilstrækkeligt stort vandtryk i vandhanen.</li> </ul>
	<p>Vandstandsmålesystemet er defekt.</p> <p>Med fejlmeldingen starter apparatet en udpumpning.</p> <ol style="list-style-type: none"> <li>1. Vent ca. 5 minutter, til udpumpningen er afsluttet.</li> <li>2. Genstart apparatet. Start om nødvendigt udpumpningen igen.</li> <li>3. Kontakt kundeservice, hvis fejlen kommer igen. → <i>Side 47</i></li> </ol>

Fejl	Årsag og fejlfhjælpning
E:30 -20	<p>Kritisk funktionsfejl.</p> <ul style="list-style-type: none"><li>▶ Luk for vandhanen.</li></ul> <p>Med fejlmeldingen starter apparatet en udpumpning.</p> <ol style="list-style-type: none"><li>1. Vent ca. 5 minutter, til udpumpningen er afsluttet.</li><li>2. Genstart apparatet. Start om nødvendigt udpumpningen igen.</li><li>3. Kontakt kundeservice, hvis fejlen kommer igen. → Side 47</li></ol> <hr/> <p>For meget vaskemiddel.</p> <ul style="list-style-type: none"><li>▶ Ved manuel dosering: Brug mindre vaskemiddel til samme tøjmængde ved næste vask.</li></ul> <hr/> <p>Der blev påfyldt ekstra vand.</p> <ul style="list-style-type: none"><li>▶ Fyld ikke ekstra vand i apparatet, mens det er i brug.</li></ul>
Alle andre fejlkoder.	<p>Funktionsfejl</p> <ol style="list-style-type: none"><li>1. Genstart apparatet.</li><li>2. Afbryd apparatets strømforsyning i mindst 30 sekunder, hvis fejlen kommer igen. Træk netttilslutningsledningens netstik ud, eller slå sikringen fra i sikringskabet.</li><li>3. Kontakt kundeservice, hvis fejlen kommer igen. → Side 47</li></ol> <p>Angiv ved opkaldet den nøjagtige fejlmeddelelse ved opkaldet. Dokumenter om muligt fejlmeldingen med foto eller video.</p>
	<p>Sæbeskuffen er ikke skubbet helt ind.</p> <ul style="list-style-type: none"><li>▶ Skyd sæbeskuffen ind.</li></ul> <hr/> <p>Pumpeenheden er ikke sat korrekt ind.</p> <ul style="list-style-type: none"><li>▶ Kontroller, om pumpeenheden er sat korrekt ind. → Side 35</li></ul>
Kraftig skumdannelse.	<p>For meget vaskemiddel.</p> <ul style="list-style-type: none"><li>▶ Bland en spiseskefuld skyllemiddel med 0,5 liter vand, og hæld blandingen i rummet for manuel dosering (ikke ved outdoor- og sportswear-tekstiler og tekstiler med dunfyld).</li><li>▶ Hvis den intelligente dosering er aktiveret, skal grunddoseringsmængden reduceres. → Side 34</li><li>▶ Ved manuel dosering: Brug mindre vaskemiddel til samme tøjmængde ved næste vask.</li></ul>

Fejl	Årsag og fejlfhjælpning
 blinker.	Lugen er ikke helt lukket. 1. Kontroller, at der ikke er vasketøj i klemme i lugen. 2. Luk lugen.
	Tromlerengøring påkrævet. ▶ Rengør tromlen. → <i>Side 34</i>
 <b>i-DOS</b> kan ikke aktiveres.	Det valgte program eller programforløbet tillader ikke intelligent dosering. ▶ Anvend rummet til manuel dosering. → <i>Side 33</i>
Programmet starter ikke.	Børnesikring er aktiveret. ▶ Deaktiver børnesikringen. → <i>Side 32</i>
	 er aktiveret. ▶ Kontroller, om  er aktiveret. → <i>Side 23</i>
	Sæbeskuffen er ikke skubbet helt ind. ▶ Skyd sæbeskuffen ind.
Programmet er på pause eller afbrudt, men lugen kan ikke åbnes.	Temperatur er for høj. ▶ Start programmet <b>Sköljning (Skyl)</b> , eller vent, til temperaturen er faldet.
	Vandstand er for høj. ▶ Start programmet <b>Centrifugering</b> , eller vælg et egnet program til udpumpning. → <i>Side 25</i>
Lugen kan ikke åbnes under et strømsvigt.	Lugen er låst. ▶ Åbn lugen med nødåbningen. → <i>Side 46</i>
Tromlen rykker frem og tilbage efter programstart.	Ingen fejl. Den interne motortest er startet. Ingen handling nødvendig.
Tromlen drejer sig, vandet løber ikke ind.	Ingen fejl. Registrering af tøj mængde er aktiveret i op til 2 minutter. Ingen handling nødvendig.
Vandet er ikke synligt i tromlen.	Ingen fejl. Vandstanden er under det synlige område. Ingen handling nødvendig.
Gentagne forsøg på start af centrifugering.	Ingen fejl. Apparatet udligner ubalance ved at fordele tøjet flere gange. Ingen handling nødvendig.
Apparatet vibrerer, bevæger sig og afgiver kraftig støj under centrifugeringen.	Apparatet er ikke korrekt indjusteret. ▶ Indjuster apparatet. → <i>Side 16</i>
	Apparatets fødder er ikke gjort fast. ▶ Fikser maskinens fødder. → <i>Side 16</i>
	Transportsikringerne er ikke fjernet. ▶ Fjern transportsikringerne. → <i>Side 13</i>

Fejl	Årsag og fejlfhjælpning
Høj centrifugeringshastighed opnås ikke.	<p> er aktiveret.</p> <ul style="list-style-type: none"> <li>▶ Vælg et program, der egner sig til den pågældende tekstiltype. → <i>Side 25</i></li> </ul> <p>Apparatet udligner uligevægten med reduceret centrifugeringshastighed. Ingen handling nødvendig.</p>
Programvarigheden ændrer sig under vaskeprocessen.	<p>Ingen fejl. Programforløbet bliver elektronisk optimeret, der udløses en ekstra skylning på grund af for kraftig skumdannelse, eller ubalance bliver udlignet. Ingen handling nødvendig.</p>
Brusende, hvæsende eller summende lyde.	<p>Ingen fejl. Der løber vand ind, vaskemiddel eller plejemiddel bliver doseret, der udføres funktionstests, eller vaskevandet pumpes ud. Ingen handling nødvendig.</p>
Klaprende, raslende lyde fra pumpen.	<p>Der er et fremmedlegeme i pumpen.</p> <ul style="list-style-type: none"> <li>▶ Rens pumpen. → <i>Side 37</i></li> </ul>
Utilstrækkelig vaskevirkning eller rester af vaskemiddel på tøjet.	<p>Vaskemidler kan indeholde vanduopløselige stoffer, som aflejrer sig på vasketøjet.</p> <ul style="list-style-type: none"> <li>▶ Start programmet <b>Sköljning (Skyl)</b>, eller børst vasketøjet af efter tørringen.</li> </ul> <p>Vaskemidlet i doseringsbeholderen er egnet eller fortykket.</p> <ol style="list-style-type: none"> <li>1. Kontroller, om det anvendte vaskemiddel er egnet. → <i>Side 30</i></li> <li>2. Kontroller, om det anvendte vaskemiddel er egnet.</li> <li>3. Tøm doseringsbeholderen, og rengør den, hvis vaskemidlet er uegnet eller fortykket. → <i>Side 35</i></li> </ol>
Der har dannet sig fugtige pletter på tekstilerne ved afslutningen af programmet <b>Iron Assist</b>  .	<p>Vanddråber fra tromlen eller lugen har dannet fugtpletter på tekstilerne. Dråberne stammer enten fra kondenseret damp eller fra det foregående vaskesprogram.</p> <ul style="list-style-type: none"> <li>▶ Stryg tekstilerne, eller hæng dem op til tørring.</li> </ul>
Vasketøjet er for vådt efter centrifugeringen.	<p>Der er indstillet for lav centrifugeringshastighed.</p> <ul style="list-style-type: none"> <li>▶ Start programmet <b>Centrifugering</b>.</li> <li>▶ Indstil en højere centrifugeringshastighed ved den næste vask.</li> </ul> <p>Apparatet udligner uligevægten med reduceret centrifugeringshastighed.</p> <ol style="list-style-type: none"> <li>1. Fordel vasketøjet i tromlen igen.</li> </ol>

Fejl	Årsag og fejlfhjælpning
Vasketøjet er for vådt efter centrifugeringen.	<p><b>2. Start programmet <b>Centrifugering</b> .</b></p> <p> er aktiveret.</p> <ul style="list-style-type: none"> <li>▶ Indstil et egnet program. → <i>Side 25</i></li> </ul>
Tøjet er krøllet.	<p>Det valgte program er uegnet til tekstiltypen.</p> <ul style="list-style-type: none"> <li>▶ Indstil et egnet program. → <i>Side 25</i></li> </ul> <hr/> <p>Der er indstillet for høj centrifugeringshastighed.</p> <ul style="list-style-type: none"> <li>▶ Indstil en lavere centrifugeringshastighed ved den næste vask.</li> </ul> <hr/> <p>Forkert tøjmenge.</p> <ul style="list-style-type: none"> <li>▶ Overhold de maksimale tøjmængder for programmerne. → <i>Side 25</i></li> <li>▶ Forbered vasketøjet. → <i>Side 29</i></li> </ul>
Der løber vand ud af vandtilførselsslagen.	<p>Vandtilførselsslagen er ikke korrekt tilsluttet eller er beskadiget.</p> <ul style="list-style-type: none"> <li>▶ Kontroller vandtilførselsslagens installation. → <i>Side 12</i></li> </ul> <p>Udskift vandtilførselsslagen, hvis den er beskadiget.</p>
Der løber vand ud af afløbsslagen.	<p>Afløbsslagen er ikke tilsluttet korrekt eller er beskadiget.</p> <ul style="list-style-type: none"> <li>▶ Kontroller afløbsslagens installation. → <i>Side 12</i></li> </ul> <p>Udskift afløbsslagen, hvis den er beskadiget.</p>
Der løber vand ud under døren.	<p>Tilsmudsning ved døren eller manchetten forårsager en utæthed.</p> <ul style="list-style-type: none"> <li>▶ Rengør døren eller manchetten.</li> </ul>
Der er en ubehagelig lugt i apparatet.	<p>Fugt og rester af vaskemiddel kan fremme bakteriedannelse.</p> <ul style="list-style-type: none"> <li>▶ Rengør tromlen. → <i>Side 34</i></li> <li>▶ Lad lugen og sæbeskuffen stå åbne, så restvandet kan tørre, når apparatet ikke er i brug.</li> </ul>

## 18.1 Nødåbning

### Oplåsning af luger

**Krav:** Pumpen er tømt. → Side 37

1. **BEMÆRK!** Vandlækager kan føre til materielle skader.
- ▶ Åbn ikke lugen, hvis der ses vand bag glasset.  
Træk nødåbningsanordningen ned med et værktøj, og slip den igen.

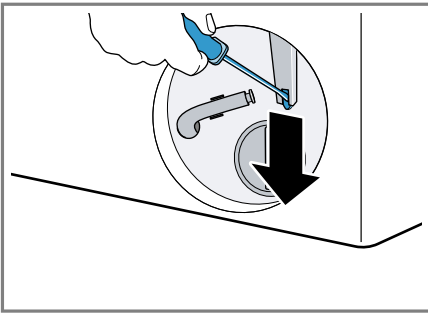

- ✓ Lugens låseanordning frigøres.
2. Sæt serviceklappen på plads, og lad den gå i indgreb.
3. Luk serviceklappen.

## 18.2 Nulstilling af elektronik-kort

1. Genstart apparatet.
2. Afbryd apparatets strømforsyning i mindst 30 sekunder, hvis fejlen kommer igen.  
Træk netttilslutningsledningens netstik ud, eller slå sikringen fra i sikringskabet.

3. Kontakt kundeservice, hvis fejlen kommer igen. → Side 47

Angiv ved opkaldet den nøjagtige fejlmeddelelse ved opkaldet. Dokumenter om muligt fejlmeldingen med foto eller video.

## 19 Transport, opbevaring og bortskaffelse

### 19.1 Demontering af apparat

1. Luk vandhanen.
2. Tøm vandtilløbsslangen.
3. Sluk for apparatet. → Side 32
4. Træk apparatets netstik ud af kontakten.
5. Tap sæbebevandet af.  
→ "Rengøring af pumpe", Side 37
6. Afmonter slangerne.
7. Tøm doseringsbeholderne.

### 19.2 Anbringe transportsikringer

Apparatet skal være sikret med transportsikringer under transport for at undgå transportskader.

1. Fjern de 4 afdækningskapper med en skruetrækker.

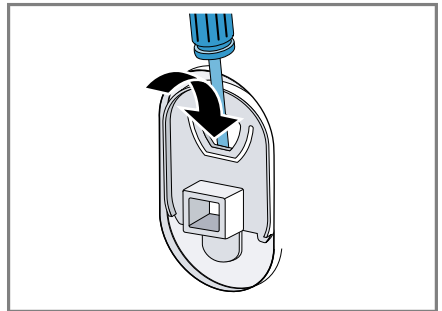

Opbevar afdækningskapperne.

2. Sæt de 4 transportsikringer ind.  
→ "Fjern transportsikringerne", Side 13

## 19.3 Ibrugtagning af apparatet igen

- ▶ Flere oplysninger: Se
  - "Opstilling og tilslutning", Side 12 og
  - "Starte vaskeprogram uden vaskeøj", Side 17.

elektronisk udstyr (waste electrical and electronic equipment - WEEE). Dette direktiv angiver rammerne for indlevering og recycling af kasserede apparater gældende for hele EU.

---

## 19.4 Bortskaffelse af udtjent apparat

Ved miljørigtig bortskaffelse kan værdifulde råstoffer genindvindes.

### ADVARSEL

#### Fare for sundhedsskader!

Børn kan lukke sig inde i apparatet og komme i livsfare.

- ▶ Opstil ikke apparatet bag en dør, som blokerer eller forhindrer åbning af apparatets dør.
- ▶ Træk nettilslutningsledningens netstik ud ved udtjente apparater, skær derefter nettilslutningsledningen over, og ødelæg låsen i apparatets dør, så apparatets dør ikke længere låser.

1. Træk nettilslutningsledningens netstik ud.
2. Skær nettilslutningsledningen over.
3. Bortskaf apparatet miljørigtigt.

Hvis der er tvivl om genbrugsordningerne, og om hvor genbrugspladserne er placeret, så kan forhandleren, kommunen eller de kommunale myndigheder kontaktes for at få yderligere information.



Dette apparat er klassificeret iht. det europæiske direktiv 2012/19/EU om affald af elektrisk- og

## 20 Kundeservice

Funktionsrelevante originale reservedele iht. den pågældende forordning om miljøvenligt design kan fås hos vores kundeservice i en periode på mindst 10 år fra apparatets markedsføring i Det Europæiske Økonomiske Samarbejdsområde.

**Bemærk:** Anvendelse af kundeservice er gratis inden for rammerne af producentens garantibetingelser.

Der findes detaljerede oplysninger om garantiperiode og garantibetingelser for det aktuelle land via QR-koden på det medfølgende dokument om servicekontakter hos vores kundeservice, forhandleren eller på vores website.

Hav apparatets produktnummer (E-Nr.) og fabrikationsnummer (FD-Nr.) parat, hvis du kontakter kundeservice.

Der findes kontaktdata til kundeservice via QR-koden på det medfølgende dokument om servicekontakter og garantibetingelser eller på vores website.

da

## **20.1 Produktnummer (E-Nr.) og fabriktionsnummer (FD-Nr.)**

Produktnummeret (E-Nr.) og fabriktionsnummeret (FD-Nr.) findes på apparatets typeskilt.

Typeskiltet er placeret afhængigt af model:

- på indersiden af lugen.
- på indersiden af serviceklappen.
- på bagsiden af apparatet.

Skriv dataene ned, så du hurtigt kan finde apparatets data og telefonnummeret til kundeservice.

## 21 Forbrugsværdier

Følgende oplysningerne er angivet iht. EU-forordningen om ecodesign. De angivne værdier for andre programmer end **Eco 40-60** er kun vejledende og er blevet fundet iht. det gældende EU-direktiv EN60456. Til dette formål var den automatiske doseringsfunktion deaktiveret.

Oplysning om den sammenlignende prøvning: Deaktiver den automatiske doseringsfunktion, med mindre det netop er den, der er genstand for prøvningen.

Program	Tøj- mængde (kg)	Progra- mvarig- hed (h:min) <sup>1</sup>	Energi- forbrug (kWh/ cyklus) <sup>1</sup>	Vand- forbrug (l/ cyklus) <sup>1</sup>	Maksi- mal tempe- ratur (°C) 5 min. <sup>1</sup>	Centri- fugerin- gshasti- ghed (o/ min.) <sup>1</sup>	Rest- fugtig- hed (%) <sup>1</sup>
Eco 40-60 <sup>2</sup>	9,0	3:48	0,950	80,0	38	1351	51,00
Eco 40-60 <sup>2</sup>	4,5	2:54	0,360	40,0	27	1351	51,00
Eco 40-60 <sup>2</sup>	2,5	2:30	0,180	30	22	1351	52,00
Bomull (Bo- muld) 20 °C	9,0	3:44	0,400	98,0	23	1400	50,00
Bomull (Bo- muld) 40 °C	9,0	3:44	1,290	98,0	44	1400	50,00
Bomull (Bo- muld) 60 °C	9,0	3:44	1,750	98,0	60	1400	50,00
Bomull (Bo- muld) 40 °C + ↓	9,0	4:14	1,330	110,0	44	1400	50,00
Syntet (Stry- gelet) 40 °C	4,0	2:37	0,800	61,0	44	1200	30,00
Mix 40 °C	4,0	1:05	0,640	44,0	42	1400	53,00
☼ Ylle/ Handtvätt (Uld/Hånd- vask) 30 °C	2,0	0:41	0,300	48,0	29	800	26,00

<sup>1</sup> De faktiske værdier kan afvige fra de angivne værdier som følge af påvirkninger fra vandtryk, vandhårdhed og vandets indløbstemperatur, temperaturen i omgivelserne og af vasketøjets art, mængde og tilsmudsning samt af det anvendte vaskemiddel, udsving i strømforsyningen og valgte ekstrafunktioner.

<sup>2</sup> Prøvningsprogram iht. EU-forordning om ecodesign og EU-energilabel med koldt vand (15°C).

## 22 Tekniske data

Apparat, højde	84,5 cm
Apparat, bredde	59,8 cm
Apparat, dybde	59,0 cm
Apparatets dybde ved lukket dør	63,6 cm
Apparatets dybde ved åben dør	107,3 cm
Vægt	72,6 kg
Maksimal mængde vasketøj	9,0 kg
Netspænding	220-240 V, 50 Hz
⇒ Minimum afsikring af installationen	10 A
Nominel effekt	2300 W
Effektforbrug	<ul style="list-style-type: none"> <li>■ Slukket tilstand: 0,15 W</li> <li>■ Uslukket tilstand: 0,50 W</li> </ul>
Vandtryk	<ul style="list-style-type: none"> <li>■ Minimum: 100 kPa (1 bar)</li> <li>■ Maksimum: 1000 kPa (10 bar)</li> </ul>
Vandtilløbsslange, længde	150 cm
Vandafløbsslange, længde	150 cm
Længde af netledning	210 cm

Der findes yderligere oplysninger om den pågældende model på internettet under <https://eprel.ec.europa.eu/qr/1628898><sup>1</sup>. Denne webadresse linker til den officielle EU-produktdata-base EPREL.

<sup>1</sup> Gælder kun for lande i Det Europæiske Økonomiske Samarbejdsområde





## Thank you for buying a Bosch Home Appliance!

Register your new device on MyBosch now and profit directly from:

- **Expert tips & tricks for your appliance**
- **Warranty extension options**
- **Discounts for accessories & spare-parts**
- **Digital manual and all appliance data at hand**
- **Easy access to Bosch Home Appliances Service**

Free and easy registration – also on mobile phones:

**[www.bosch-home.com/welcome](http://www.bosch-home.com/welcome)**



## Looking for help? You'll find it here.

Expert advice for your Bosch home appliances, help with problems or a repair from Bosch experts.

Find out everything about the many ways Bosch can support you:

**[www.bosch-home.com/service](http://www.bosch-home.com/service)**

Contact data of all countries are listed in the attached service directory.

### **BSH Hausgeräte GmbH**

Carl-Wery-Straße 34  
81739 München, GERMANY  
[www.bosch-home.com](http://www.bosch-home.com)

A Bosch Company



**9001891607** (050306)

da