



BOSCH



Register your
new device on
MyBosch now and
get free benefits:
[bosch-home.com/
welcome](https://bosch-home.com/welcome)

Práčka

WAV28EH0BY

[sk] Návod na používanie a pokyny na inštaláciu

Ďalšie informácie nájdete v Digitálnej používateľskej príručke.



Obsah

1 Bezpečnosť.....	4	8 Tlačidlá	25
1.1 Všeobecné upozornenia	4	9 Programy	28
1.2 Používanie v súlade s určením.....	4	10 Príslušenstvo	33
1.3 Obmedzenie skupiny používateľov	4	11 Bielizeň	33
1.4 Bezpečná inštalácia	5	11.1 Príprava bielizne	33
1.5 Bezpečné používanie	7	12 Pracie a ošetrovacie programy	33
1.6 Bezpečné čistenie a údržba.....	9	13 Základná obsluha.....	34
2 Zabránenie vecným škodám	10	13.1 Zapnite spotrebič	34
3 Ochrana životného prostredia a šetrenie	11	13.2 Nastavenie programu.....	34
3.1 Likvidácia obalu.....	11	13.3 Prispôsobenie nastavení programu.....	34
3.2 Šetrenie energie a zdrojov	11	13.4 Uloženie nastavení programu	34
3.3 Energeticky úsporný režim.....	11	13.5 Vložte bielizeň.....	35
4 Umiestnenie a pripojenie.....	12	13.6 Plnenie pracích a ošetrovacích prostriedkov.....	35
4.1 Vybalenie spotrebiča.....	12	13.7 Spustenie programu.....	35
4.2 Obsah dodávky	12	13.8 Namáčanie bielizne	35
4.3 Požiadavky na miesto inštalácie	12	13.9 Doplnenie bielizne	35
4.4 Odstránenie prepravných poistiek	13	13.10 Zrušenie programu.....	35
4.5 Pripojenie spotrebiča	14	13.11 Pokračovanie programu pri Stop plákania	36
4.6 Vyrovnanie spotrebiča.....	15	13.12 Vybratie bielizne	36
5 Oboznámenie sa	17	13.13 Vypnutie spotrebiča.....	36
5.1 Spotrebič	17	14 Detská poistka.....	36
5.2 Zásuvka na prací programy.....	17	14.1 Aktivovanie detskej poistky ...	36
5.3 Ovládací panel	18	14.2 Deaktivovanie detskej poistky	36
5.4 Logika ovládania	19		
6 Pred prvým použitím.....	19		
6.1 Spustenie prania naprázdno ...	19		
7 Displej.....	21		

15 Inteligentný dávkovací systém	37	20.2 Vloženie prepravných poisťiek	59
15.1 Spustenie programu s inteligentným dávkovacím systémom	37	20.3 Opätovné uvedenie spotrebiča do prevádzky.....	59
15.2 Naplnenie dávkovacieho zásobníka	38	20.4 Likvidácia starého spotrebiča.....	59
15.3 Obsah dávkovacieho zásobníka	38	21 Zákaznícky servis	60
15.4 Základná dávka.....	39	21.1 Označenie produktu (E-Nr.) a výrobné číslo (FD).....	60
16 Home Connect	39	21.2 Záruka AQUA STOP.....	60
16.1 Nastavenie aplikácie Home Connect	39	22 Hodnoty spotreby	62
16.2 Nastavenie Home Connect ...	40	23 Technické údaje	63
16.3 Aktivovanie Wi-Fi na spotrebiči.....	40	24 Vyhlásenie o zhode	63
16.4 Deaktivovanie Wi-Fi na spotrebiči.....	40		
16.5 Zrušenie nastavení siete spotrebiča.....	40		
16.6 Štart na diaľku	40		
16.7 Diagnostika na diaľku.....	41		
16.8 Ochrana osobných údajov	41		
17 Základné nastavenia	41		
17.1 Prehľad základných nastavení	41		
17.2 Zmena základných nastavení.....	42		
18 Čistenie a údržba	42		
18.1 Čistenie bubna	42		
18.2 Čistenie zásuvky na pracie prostriedky.....	43		
18.3 Čistenie vypúšťacieho čerpadla.....	44		
18.4 Čistenie vstupného otvoru v gumovej manžete	47		
19 Odstránenie porúch	48		
19.1 Núdzové odblokovanie.....	59		
20 Preprava, skladovanie a likvidácia	59		
20.1 Demontáž spotrebiča	59		



1 Bezpečnosť

Dodržiavajte nasledujúce bezpečnostné upozornenia.

1.1 Všeobecné upozornenia



- Starostlivo si prečítajte tento návod.
- Návod, ako aj ďalšie informácie o produkte uschovajte pre neskoršie použitie alebo ďalšieho majiteľa.
- Nepripájajte spotrebič, ak došlo k poškodeniu počas prepravy.

1.2 Používanie v súlade s určením

Tento spotrebič používajte len:

- na pranie textílií, ktoré sa dajú prať v práčke a vlny, ktoré sa môžu prať ručne podľa etikety so symbolmi ošetrovania.
- s vodou z vodovodu a bežnými pracími a ošetrovacími prostriedkami na použitie v práčke.
- v súkromných domácnostiach a v uzavretých priestoroch domáceho prostredia.
- maximálne do výšky 4000 m nad morom.

1.3 Obmedzenie skupiny používateľov

Tento spotrebič môžu používať deti staršie ako 8 rokov a osoby so zníženými fyzickými, sensorickými alebo mentálnymi schopnosťami alebo osoby s nedostatočnými skúsenosťami a/alebo vedomosťami iba vtedy, ak sú pod dozorom alebo ak boli poučené o bezpečnom používaní spotrebiča a nebezpečenstiev, ktoré z neho vyplývajú.

Deti sa so spotrebičom nesmú hrať.

Čistenie ani používateľskú údržbu nesmú vykonávať deti bez dozoru.

Deti do 3 rokov a domáce zvieratá držte mimo dosahu spotrebiča.

1.4 Bezpečná inštalácia

⚠ VAROVANIE – Riziko zásahu elektrickým prúdom!

Neodborná inštalácia je nebezpečná.

- ▶ Spotrebič pripojte a prevádzkujte len podľa údajov na výrobnom štítku.
- ▶ Spotrebič sa smie pripojiť len k sieti so striedavým prúdom cez uzemnenú zásuvku nainštalovanú podľa predpisov.
- ▶ V elektroinštalácii domácnosti musí byť podľa predpisov nainštalovaný systém ochranného vodiča. Inštalácia musí mať dostatočne veľký prierez vodiča.
- ▶ Pri použití prúdového chrániča použite len typ s označením .
- ▶ Nikdy spotrebič nenapájajte cez externý spínací mechanizmus, napr. spínacie hodiny alebo diaľkové ovládanie.
- ▶ Keď je spotrebič zabudovaný, sieťová zástrčka sieťového prívodného vedenia musí byť voľne prístupná alebo ak voľný prístup nie je možný, musí sa v pevne uloženej elektrickej inštalácii namontovať rozdeľovacie zariadenie so všetkými pólmi podľa ustanovení o inštalácii.
- ▶ Pri inštalácii spotrebiča sa uistite, že napájací kábel nie je zasunutý alebo poškodený.

Poškodená izolácia sieťového prívodného vedenia je nebezpečná.

- ▶ Sieťové prívodné vedenie sa nikdy nesmie dostať do kontaktu s horúcimi časťami spotrebiča alebo tepelnými zdrojmi.
- ▶ Sieťové prívodné vedenie sa nikdy nesmie dostať do kontaktu s ostrými špicami alebo hranami.
- ▶ Nikdy neohýbajte, nestláčajte ani nevymieňajte sieťové prívodné vedenie.

⚠ VAROVANIE – Riziko požiaru!

Použitie predlžovacieho napájacieho kábla a nepovolených adaptérov je nebezpečné.

- ▶ Nepoužívajte predlžovacie káble ani viacnásobné zásuvky.
- ▶ Používajte iba adaptéry a sieťové káble schválené výrobcom.
- ▶ Ak je sieťový kábel príliš krátky a nie je dostupný žiadny dlhší sieťový kábel, kontaktujte elektropredajňu a prispôbte domovú inštaláciu.

⚠ VAROVANIE – Riziko poranenia!

Vysoká hmotnosť spotrebiča môže spôsobiť zranenie pri zdvíhaní.

- ▶ Spotrebič nedvíhajte sami.

Keď sa spotrebič nevhodne nainštaluje do veže pozostávajúcej z kombinácie práčky a sušičky, môže spadnúť.

- ▶ Sušičku postavte na práčku výlučne pomocou spájacej súpravy od výrobcu sušičky . Iná metóda inštalácie nie je povolená.
- ▶ Spotrebič neinštalujte do veže pozostávajúcej z kombinácie práčky a sušičky, keď výrobca sušičky neponúka vhodnú spájaciu súpravu.
- ▶ Do veže pozostávajúcej z kombinácie práčky a sušičky nespájajte spotrebiče rozdielnej hĺbky a šírky.
- ▶ Vežu pozostávajúcu z kombinácie práčky a sušičky neinštalujte na podstavec, spotrebiče by sa mohli prevrátiť.

⚠ VAROVANIE – Riziko udusenía!

Deti si môžu obalový materiál pretiahnuť cez hlavu alebo sa doň zabaliť a zadusiť.

- ▶ Obalový materiál uchovávajte mimo detí.
- ▶ Nenechajte deti hrať sa s obalovým materiálom.

⚠ UPOZORNENIE – Riziko poranenia!

Spotrebič môže počas prevádzky vibrovať alebo sa pohybovať.

- ▶ Spotrebič postavte na čistú, rovnú a pevnú plochu.
- ▶ Vyrovnajte spotrebič pomocou nožičiek a vodováhy.

Ak sú hadice a sieťové prírodné vedenia položené nevhodne, vzniká riziko zakopnutia.

- ▶ Hadice a sieťové prírodné vedenia položte tak, aby nehrozilo nebezpečenstvo zakopnutia.

Keď sa pri presúvaní spotrebič drží za vyčnievajúce časti, napr. dvierka spotrebiča, tieto časti sa môžu zlomiť.

- ▶ Spotrebič pri presúvaní nikdy nedržte za vyčnievajúce časti.

⚠ UPOZORNENIE – Riziko porezania!

Dotýkanie sa ostrých hrán spotrebiča môže viesť k rezným poraneniam.

- ▶ Nikdy sa nedotýkajte spotrebiča na ostrých hranách.

- ▶ Pri inštalácii a preprave spotrebiča používajte ochranné rukavice.

1.5 Bezpečné používanie

⚠ VAROVANIE – Riziko zásahu elektrickým prúdom!

Poškodený spotrebič alebo poškodené sieťové prírodné vedenie je nebezpečné.

- ▶ Nikdy nepoužívajte poškodený spotrebič.
- ▶ Nikdy neťahajte za sieťové prírodné vedenie, keď ho chcete odpojiť od elektrickej siete. Vždy odpojte sieťovú zástrčku sieťového prírodného vedenia.
- ▶ Keď je spotrebič alebo sieťové prírodné vedenie poškodené, okamžite vytiahnite zástrčku sieťového prírodného vedenia alebo vypnite poistku v poistkovej skrini a zatvorte prívod vody.
- ▶ Zavolajte zákaznícky servis. → *Strana 60*

Vniknutá vlhkosť môže spôsobiť úraz elektrickým prúdom.

- ▶ Spotrebič používajte iba v uzavretých priestoroch.
- ▶ Nikdy nevystavujte spotrebič vysokým teplotám alebo vlhkosti.
- ▶ Na čistenie spotrebiča nepoužívajte parný čistič, vysokotlakový čistič, hadice ani sprchy.

⚠ VAROVANIE – Riziko poškodenia zdravia!

Deti sa môžu zavrieť dovnútra spotrebiča a dostať sa do ohrozenia života.

- ▶ Spotrebič nestavajte za dvere, ktoré blokujú alebo obmedzujú otvorenie dvierok spotrebiča.
- ▶ V prípade spotrebičov, ktoré už doslúžili, odpojte sieťovú zástrčku sieťového prírodného vedenia, potom odpojte sieťové prírodné vedenie a zničte zámok dvierok spotrebiča tak, aby sa už dvierka nedali zatvoriť.

⚠ VAROVANIE – Riziko udusenía!

Deti môžu vdýchnuť alebo prehltnúť malé časti a zadusiť sa.

- ▶ Drobné časti uchovávajte mimo dosahu detí.
- ▶ Nenechajte deti hrať sa drobnými dielmi.

⚠ VAROVANIE – Riziko otravy!

Pracie a ošetrovacie prostriedky môžu pri požití spôsobiť otravu.

- ▶ V prípade náhodného požitia vyhľadajte lekársku pomoc.
- ▶ Pracie a ošetrovacie prostriedky uchovávajte mimo dosah detí.

⚠ VAROVANIE – Riziko výbuchu!

Keď bola bielizeň predtým čistená prostriedkami s obsahom roz-púšťadiel, môže to viesť k výbuchu v spotrebiči.

- ▶ Čistenú bielizeň pred praním dôkladne vypláčajte vo vode.

⚠ UPOZORNENIE – Riziko poranenia!

Pri vystupovaní alebo lezení na spotrebič sa môže krycia doska zlomiť.

- ▶ Nikdy nevystupujte alebo nelezte na spotrebič.

Pri sadaní alebo narazení na otvorené dvierka sa môže spotrebič prevrátiť.

- ▶ Nesadajte si na dvierka spotrebiča alebo sa o ne neopierajte.
- ▶ Na dvierka spotrebiča neodkladajte žiadne predmety.

Siahanie do otáčajúceho sa bubna môže spôsobiť poranenia rúk.

- ▶ Pres siahnutím do bubna počkajte, kým sa bubon úplne zastaví.

⚠ UPOZORNENIE – Riziko obarenia!

Prací roztok sa pri praní pri vysokej teplote rozhorúči.

- ▶ Nedotýkajte sa horúceho pracieho roztoku.

⚠ UPOZORNENIE – Riziko chemických popálenín!

Pri otvorení zásuvky na prací prostriedok môže zo spotrebiča vy-streknúť prací a ošetrovací prostriedok. Kontakt s očami alebo po-kožkou môže spôsobiť podráždenie.

- ▶ Pri kontakte s pracím alebo ošetrovacím prostriedkom dôkladne vypláchnite oči a opláchnite pokožku čistou vodou.
- ▶ V prípade náhodného požitia vyhľadajte lekársku pomoc.
- ▶ Pracie a ošetrovacie prostriedky uchovávajte mimo dosah detí.

1.6 Bezpečné čistenie a údržba

⚠ VAROVANIE – Riziko zásahu elektrickým prúdom!

Neodborné opravy sú nebezpečné.

- ▶ Spotrebič môže opravovať iba príslušne vyškolený personál.
- ▶ Pri oprave spotrebiča sa smú používať len originálne náhradné súčiastky.
- ▶ Keď sa poškodí sieťový prípojný kábel tohto spotrebiča, musí ho vymeniť výrobca alebo jeho zákaznícky servis alebo podobne kvalifikovaná osoba, aby sa zabránilo ohrozeniam.

Vniknutá vlhkosť môže spôsobiť úraz elektrickým prúdom.

- ▶ Na čistenie spotrebiča nepoužívajte parný čistič, vysokotlakový čistič, hadice ani sprchy.

⚠ VAROVANIE – Riziko poranenia!

Používanie neoriginálnych náhradných súčiastok a príslušenstva je nebezpečné.

- ▶ Používajte len originálne náhradné súčiastky a príslušenstvo výrobcu.

⚠ VAROVANIE – Riziko otravy!

Pri používaní čistiacich prostriedkov s obsahom rozpúšťadiel môžu vznikať jedovaté výpary.

- ▶ Nepoužívajte žiadne čistiace prostriedky obsahujúce rozpúšťadlá.

2 Zabránenie vecným škodám

POZOR!

Nesprávne dávkovanie aviváže, pracích, ošetrovacích a čistiacich prostriedkov môže nepriaznivo ovplyvniť funkcie spotrebiča.

- ▶ Dodržiavajte odporúčané dávkovanie výrobcu.

Prekročenie maximálnej náplne nepriaznivo ovplyvňuje funkcie spotrebiča.

- ▶ Dodržiavajte maximálne množstvo náplne pre každý program a neprekračujte ho.

→ "Programy", Strana 28

Spotrebič je zaistený na prepravu prepravnými poistkami. Neodstránené prepravné poistky môžu spôsobiť vecné škody a poškodiť spotrebič.

- ▶ Pred uvedením do prevádzky kompletne odstráňte všetky prepravné poistky a odložte si ich.
- ▶ Pred každou prepravou všetky prepravné poistky kompletne namontujte, aby ste zabránili prepravným škodám.

Neodborné pripojenie prívodnej hadice vody môže viesť k vecným škodám.

- ▶ Skrutkové spoje na prívide vody utiahnite rukou.
- ▶ Prívodnú hadicu vody podľa možnosti pripojte na vodovodný kohútik priamo bez ďalších spájacích prvkov, ako je adaptér, predĺženie, ventily alebo podobne.
- ▶ Dbajte na to, aby kryt ventilu prívodnej hadice vody bol namontovaný tak, aby sa nedotýkal okolia a aby naň nepôsobila vonkajšia sila.
- ▶ Dbajte na to, aby bol vnútorný priemer vodovodného kohútika minimálne 17 mm.

- ▶ Dbajte na to, aby bola dĺžka závitů na prípoji k vodovodnému kohútiku minimálne 10 mm. Príliš nízky alebo príliš vysoký tlak vody môže ovplyvniť funkcie spotrebiča.

- ▶ Uistite sa, že tlak vody vo vodovodnom systéme je minimálne 100 kPa (1 bar) a maximálne 1 000 kPa (10 bar).
- ▶ Keď tlak vody prekročí maximálnu uvedenú hodnotu, medzi prípojku pitnej vody a hadicovú súpravu spotrebiča sa musí nainštalovať redukčný ventil.
- ▶ Spotrebič nepripájajte na zmiešavacu batériu beztlakového ohrievajú horúcej vody.

Modifikované alebo poškodené hadice na vodu môžu spôsobiť vecné škody alebo poškodiť spotrebič.

- ▶ Nikdy neohýbajte, nestláčajte, neupravujte alebo nerežte hadice na vodu.
- ▶ Používajte iba dodané hadice na vodu alebo originálne náhradné hadice.
- ▶ Nikdy znovu nepoužívajte použité hadice na vodu.

Používanie spotrebiča so znečistenou alebo príliš horúcou vodou môže spôsobiť vecné škody a poškodenie spotrebiča.

- ▶ Spotrebič prevádzkujte výlučne so studenou vodou z vodovodu. Nevhodné čistiace prostriedky môžu poškodiť povrch spotrebiča.
- ▶ Nepoužívajte agresívne alebo abrazívne čistiace prostriedky.
- ▶ Nepoužívajte čistiace prostriedky s vysokým obsahom alkoholu.
- ▶ Nepoužívajte tvrdé drôtenky alebo čistiace špongie.
- ▶ Spotrebič čistite len vodou a mäkkou, vlhkou utierkou.

- ▶ Pri kontakte so spotrebičom okamžite odstráňte všetky zvyšky pracacieho prostriedku, zvyšky aerosólu alebo iné zvyšky.

3 Ochrana životného prostredia a šetrenie

3.1 Likvidácia obalu

Obalové materiály nezaťažujú životné prostredie a sú recyklovateľné.

- ▶ Jednotlivé komponenty zlikvidujte oddelene podľa druhu.

3.2 Šetrenie energie a zdrojov

Pri dodržiavaní nasledujúcich pokynov spotrebuje váš spotrebič menej elektrickej energie a vody.

Využívajte programy s nízkymi teplotami a dlhými časmi prania, ako aj maximálne množstvo náplne.

- ✓ Spotreba energie a vody je najefektívnejšia.

Používajte úsporné nastavenia programov.

- ✓ Keď prispôsobíte nastavenia pre program, na displeji sa zobrazí predpokladaná spotreba.

Prací prostriedok dávajte podľa stupňa znečistenia bielizne.

- ✓ Pre mierne až normálne znečistenie stačí menšie množstvo pracacieho prostriedku. Dodržiavajte dávkovanie odporúčané výrobcom pracacieho prostriedku.

Znížte teplotu pri praní mierne a normálne znečistenej bielizne.

- ✓ Pri praní na nízkej teplote spotrebič spotrebuje menej energie. Pre mierne až normálne znečistenie stačia aj nižšie teploty, ako sú uvedené na etikete so symbolmi ošetrovania.

Keď chcete bielizeň následne sušiť v sušičke bielizne, nastavte maximálne otáčky odstreďovania.

- ✓ Suchšia bielizeň skracuje trvanie programu pri sušení a znižuje spotrebu energie. S vyššími otáčkami odstreďovania klesne zvyšková vlhkosť v bielizni a stúpne hlučnosť odstreďovania.

Bielizeň perte bez predprania.

- ✓ Pranie s predpraním predlžuje trvanie programu a zvyšuje spotrebu energie a vody.

Spotrebič má množstevnú automatiku.

- ✓ Podľa druhu bielizne a množstva náplne množstevná automatika optimálne prispôsobí spotrebu vody a čas trvania programu.

Spotrebič má senzor hladiny vody.

- ✓ Senzor hladiny vody kontroluje počas plákania stupeň zakalenia vody a podľa toho prispôsobí trvanie a počet plákaní.

3.3 Energeticky úsporný režim

Keď spotrebič dlhší čas neobsluhujete, automaticky sa prepne do energeticky úsporného režimu.

Energeticky úsporný režim sa ukončí, keď budete spotrebič znova obsluhovať.

Keď spotrebič ďalej neobsluhujete, vypne sa.

Poznámka: Keď je aktivované Wi-Fi, spotrebič sa automaticky nevypne.

4 Umiestnenie a pripojenie

4.1 Vybalenie spotrebiča

POZOR!

Predmety zabudnuté v bubne, ktoré nie sú určené na prevádzku v spotrebiči, môžu viesť k materiál- nym škodám a spôsobiť poškodenie spotrebiča.

- ▶ Pred prevádzkou tieto predmety a dodané príslušenstvo vyberte z bubna.
- 1. Obalový materiál a ochranný obal kompletne odstráňte zo spotrebiča.
→ *"Likvidácia obalu", Strana 11*
- 2. Skontrolujte spotrebič, či nemá viditeľné poškodenia.
- 3. Otvorte dvierka.
- 4. Vyberte príslušenstvo z bubna.
- 5. Zatvorte dvierka.

4.2 Obsah dodávky

Po vybalení skontrolujte všetky diely na eventuálne poškodenia vzniknuté pri preprave a úplnosť pri dodaní.

POZOR!

Prevádzka s neúplným alebo chybným príslušenstvom môže nepriazni- vo ovplyvniť funkciu spotrebiča alebo viesť k vecným škodám a poškodiť spotrebič.

- ▶ Spotrebič neprevádzkujte s neúpl- ným alebo chybným príslušen- stvom.

- ▶ Pred prevádzkou spotrebiča vy- meňte potrebné príslušenstvo.
→ *"Príslušenstvo", Strana 33*

Poznámka: Bezchybnosť fungovania spotrebiča bola skontrolovaná v závode. V spotrebiči preto môžu byť zvyšky vodných škvŕn. Škvŕny zmiznú po prvom praní.

Súčasti dodávky:

- Práčka
- Sprievodná dokumentácia
- Prepravné poistky
→ *"Odstránenie prepravných pois- tiek", Strana 13*
- Krytky
- Oblúk na upevnenie odtokovej ha- dice vody

4.3 Požiadavky na miesto in- štalácie



VAROVANIE

Riziko zásahu elektrickým prúdom!

Spotrebič obsahuje súčasti, ktoré sú pod napätím. Dotyk súčastí, ktoré sú pod napätím, je nebezpečný.

- ▶ Spotrebič neprevádzkujte bez krycej dosky.



VAROVANIE

Riziko poranenia!

Pri prevádzke na podstavci sa môže spotrebič prevrátiť.

- ▶ Pred uvedením spotrebiča do pre- vádzky bezpodmienečne upevnite nožičky spotrebiča príchytkami
→ *Strana 33 výrobcu.*

POZOR!

Zmrznutá zvyšková voda v spotrebiči môže spôsobiť jeho poškodenie.

- ▶ Neinštalujte a neprevádzkujte spotrebič v oblastiach ohrozených mrazom alebo vonku.

Keď sa spotrebič nakloní o viac než 40°, môže vytečť zvyšková voda a spôsobiť vecné škody.

- ▶ Spotrebič nakláňajte opatrne.
- ▶ Spotrebič prepravujte nastojato.

Miesto inštalácie Požiadavky

Podstavec

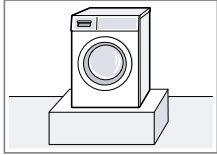

Spotrebič upevníte príchytkami
→ *Strana 33.*

Drevená podlaha na trámoch

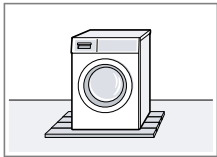

Spotrebič nainštalujte na drevenú dosku (hrúbka min. 30 mm) odolnú proti vode, ktorá je pevne zoskrutkovaná k podlahe.

Kuchynská linka

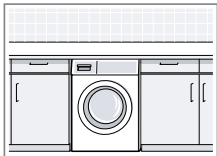

Spotrebič nainštalujte iba pod kompaktnú pracovnú dosku, ktorá je pevne spojená so susednými skrinkami. Potrebná šírka výklenku: 60 cm.

Pri stene

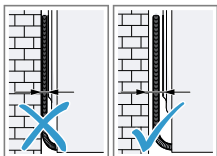

Medzi stenu a spotrebič nezacviknite hadice ani prírodné vedenie.

4.4 Odstránenie prepravných poistiek

Spotrebič je zaistený na prepravu prepravnými poistkami na zadnej strane spotrebiča.

Poznámka: Odložte skrutky prepravných poistiek a objímky pre prípad neskoršej prepravy.
→ "Vloženie prepravných poistiek", *Strana 59*

1. Vytiahnite hadice z držiakov.

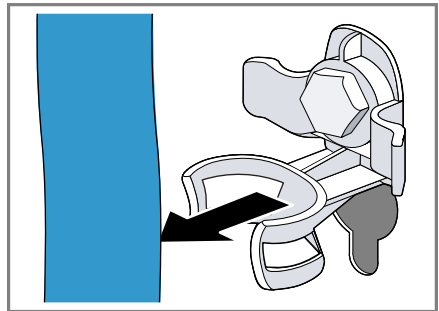

2. Povoľte všetky 4 prepravné poistky skrutkovým kľúčom veľkosti SW 13 (1) a odstráňte ich (2).

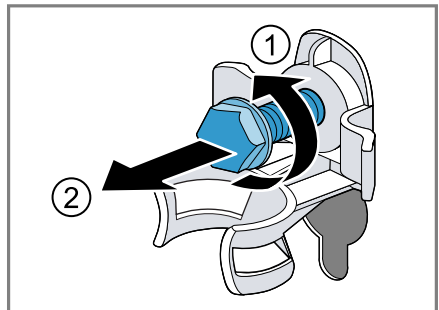

sk Umiestnenie a pripojenie

3. Sieťové prírodné vedenie vyberte z držiaka.

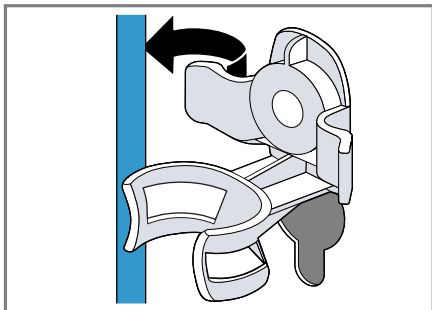

4. Odstráňte 4 objímky.

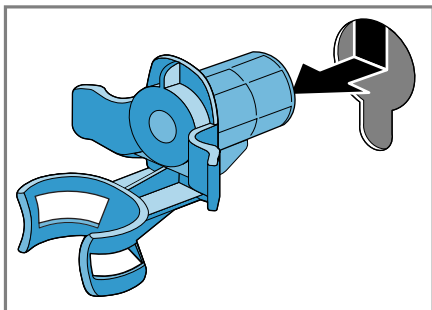

5. Nasadte 4 krytky.

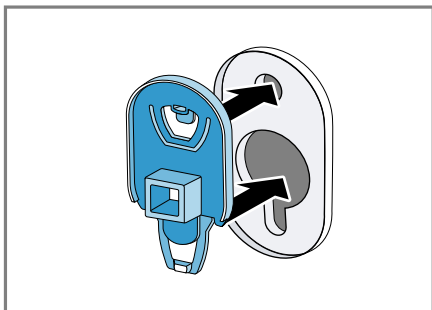

6. Posuňte 4 krytky nadol.

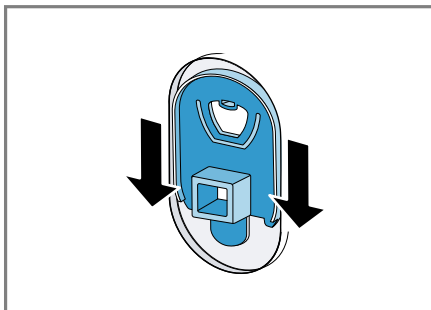

Poznámka: Ak chcete umiestniť prepravné poistky na spotrebič kvôli jeho preprave, vykonajte uvedené kroky v opačnom poradí.

4.5 Pripojenie spotrebiča

Pripojenie prírodnej hadice vody

⚠ VAROVANIE

Riziko zásahu elektrickým prúdom! Spotrebič obsahuje súčasti, ktoré sú pod napätím. Dotyk súčastí, ktoré sú pod napätím, je nebezpečný.

- ▶ Elektrický ventil Aquastop neponárajte do vody.

1. Pripojte prírodnú hadicu vody na prívod vody (26,4 mm = 3/4").

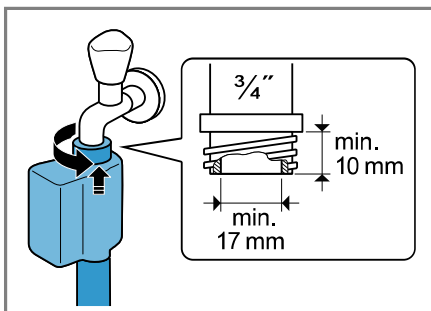

2. Otvorte opatrne vodovodný kohútik a skontrolujte tesnosť pripojovacích miest.

Spôsoby pripojenia odtoku vody

Tieto informácie vám pomôžu pripojiť spotrebič na odtok vody.

POZOR!

Pri odčerpávaní je odtoková hadica vody pod tlakom a môže sa uvoľniť z nainštalovaného miesta pripojenia.

- ▶ Odtokovú hadicu vody zistite proti neúmyselnému uvoľneniu.

Poznámka: Dodržiavajte výšky odčerpávania.
Maximálna výška odčerpávania je 100 cm.

Sifón

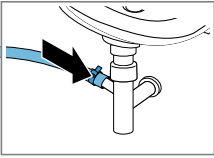

Miesto pripojenia zaistíte hadicovou objímkou (24 – 40 mm).

Umývadlo

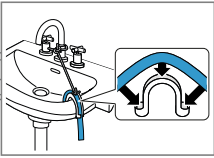

Odtokovú hadicu zafixujete a zistíte oblúkom.

Plastová rúra s gumovým hrdlom alebo odtokový kanál

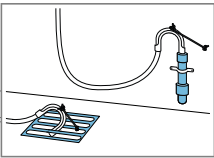

Odtokovú hadicu zafixujete a zistíte oblúkom.

Elektrické pripojenie spotrebiča

Poznámka: Vaša domáca elektrická inštalácia pre tento spotrebič musí spĺňať zákonné predpisy a bezpečnostné predpisy a mala by obsahovať prúdový chránič.

1. Zapojte konektor napájacieho kábla spotrebiča do elektrickej zásuvky v blízkosti spotrebiča.

Informácie o pripojení spotrebiča nájdete v technických údajoch → *Strana 63.*

2. Skontrolujte, či je sieťová zástrčka pevne zasunutá.

4.6 Vyrovnávanie spotrebiča

Aby sa znížila hlučnosť a vibrácie a pohybovanie spotrebiča, spotrebič správne vyrovnajte.

1. Skrutkovým kľúčom veľkosti 17 po-voľte v smere chodu hodinových ručičiek poistné matice.

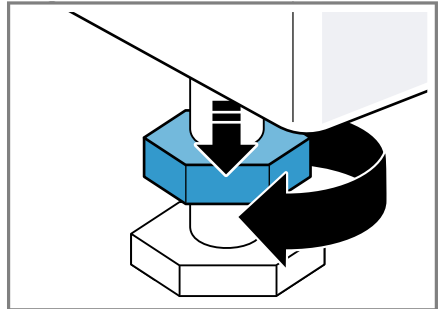

2. Spotrebič vyrovnajte otáčaním nožičiek. Skontrolujte vodováhou, či je spotrebič vyrovnaný.

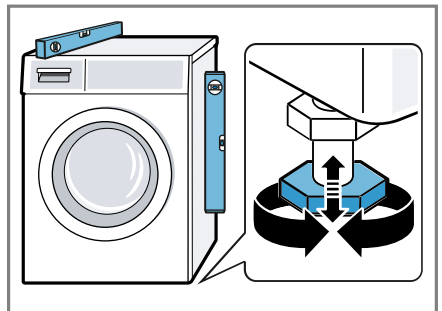

Všetky nožičky spotrebiča musia stáť pevne na podlahe.

sk Umiestnenie a pripojenie

3. Poistné matice pevne pritiahnite skrutkovým kľúčom veľkosti 17 proti skrini spotrebiča.

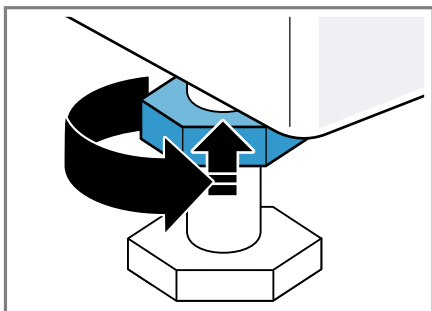

Pridržiavajte pritom nožičku spotrebiča a neprestavte jej výšku.

5 Oboznámenie sa

5.1 Spotrebič

Tu nájdete prehľad komponentov vášho spotrebiča.

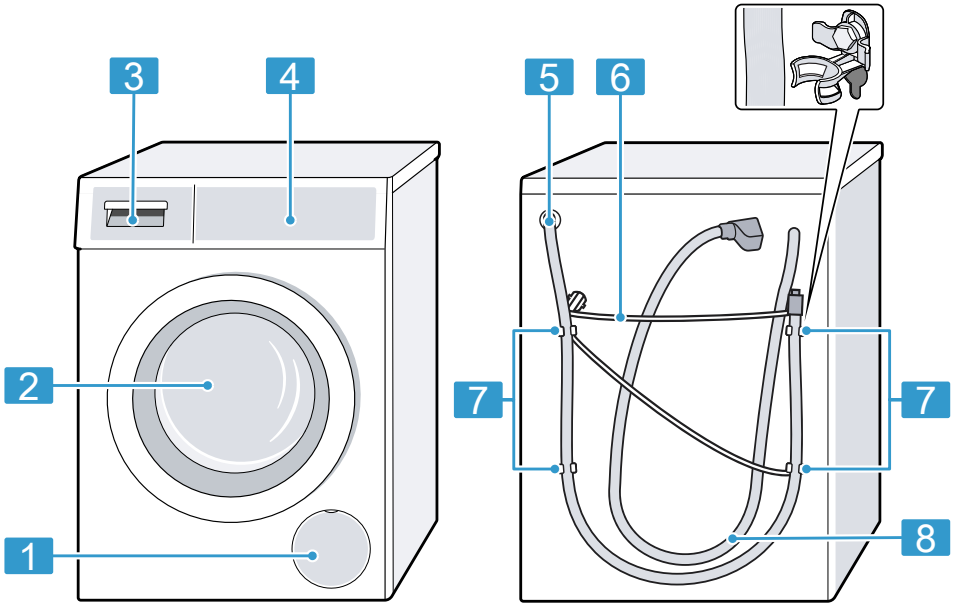

V závislosti od typu spotrebiča sa môžu detaily na obrázku líšiť, napr. farba a tvar.

1 Servisná klapka vypúšťacieho čerpadla → *Strana 44*

2 Dvierka

3 Zásuvka na prací prostriedok → *Strana 17*

4 Ovládací panel → *Strana 18*

5 Odtoková hadica vody → *Strana 15*

6 Sieťové prívodné vedenie → *Strana 15*

7 Prepravné poistky → *Strana 13*

8 Prívodná hadica vody → *Strana 14*

5.2 Zásuvka na prací prostriedok

Poznámka: Dodržiavajte informácie výrobcu o použití a dávkovaní pracích prostriedkov a ošetrovacích

sk Oboznámenie sa

prostriedkov a informácie v opisoch programov.

→ "Programy", *Strana 28*

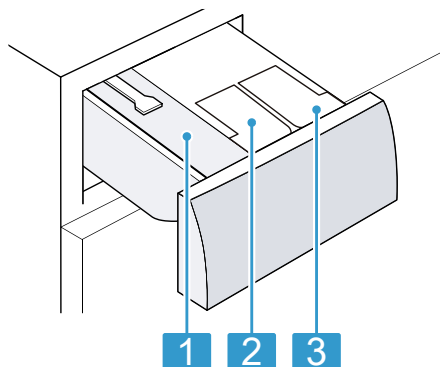

- | | |
|---|---|
| 1 | Komora pre manuálne dávkovanie |
| 2 | ⊗/ ♂: Dávkovací zásobník na aviváž alebo tekutý prací prostriedok |
| 3 | ♂: Dávkovací zásobník na tekutý prací prostriedok |

5.3 Ovládací panel

Pomocou ovládacieho poľa môžete nastaviť všetky funkcie vášho spotrebiča a získať informácie o prevádzkovom stave.

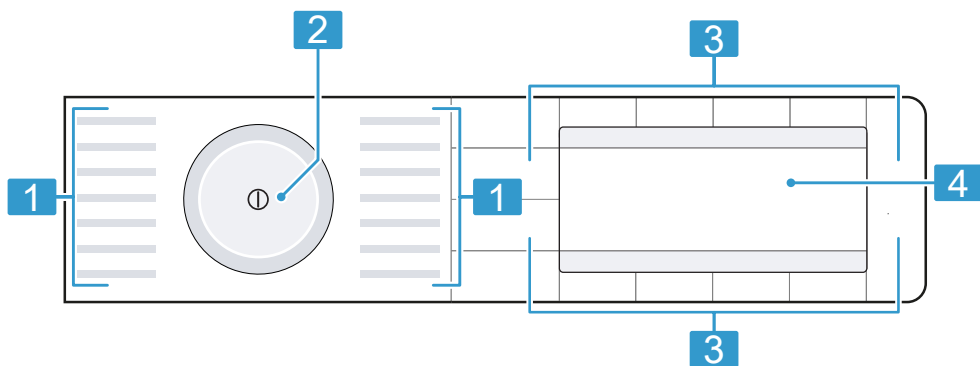

- | | |
|---|---------------------------------------|
| 1 | Programy → <i>Strana 28</i> |
| 2 | Volič programov
→ <i>Strana 34</i> |
| 3 | Tlačidlá → <i>Strana 25</i> |
| 4 | Displej → <i>Strana 21</i> |

5.4 Logika ovládania

Okrem vlastných funkcií tlačidiel na displeji sa týmito tlačidlami dajú aj vybrať nastavenia programu v hlavnom menu a nastavenia v podmenu.

Hlavné menu

Nastavenia programu vyberiete stlačením tlačidiel nad a pod symbolmi.

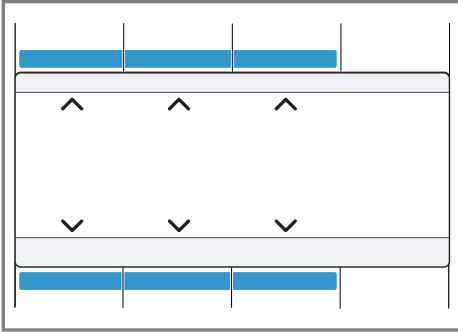

Zvolené nastavenie programu sa zobrazí v strede na displeji.

Podmenu

Nastavenia vyberiete stlačením tlačidiel pod symbolmi, kým sa na displeji nezvolí požadované nastavenie.

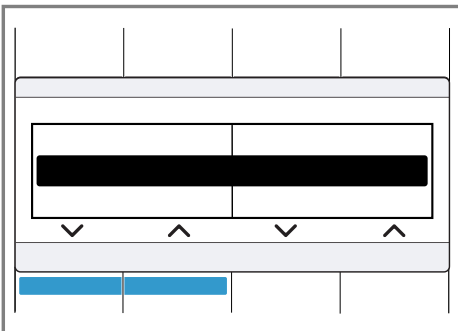

Nastavenia vyberiete stlačením tlačidiel pod symbolmi, kým sa na displeji nezvolí požadované nastavenie.

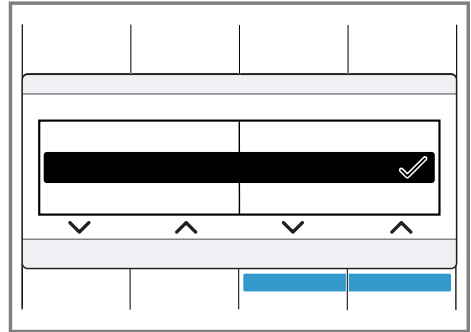

Keď je nastavenie aktivovaná, zobrazí sa na displeji ✓. Výber sa nemusí znova potvrdiť.

Podmenu sa automaticky zatvorí po niekoľkých sekundách.

6 Pred prvým použitím

Prípravte spotrebič na používanie.

6.1 Spustenie prania naprázdno

Pred opustením závodu bol váš spotrebič dôkladne preskúšaný. Aby sa prípadná zvyšková voda odstránila, vykonajte prvé pranie bez bielizne.

1. Stlačte .

Proces zapnutia trvá niekoľko sekúnd.

2. Nastavte program **Drum clean**.



3. Zatvorte dverka.

4. Vytiahnite zásuvku na prací prostriedok.

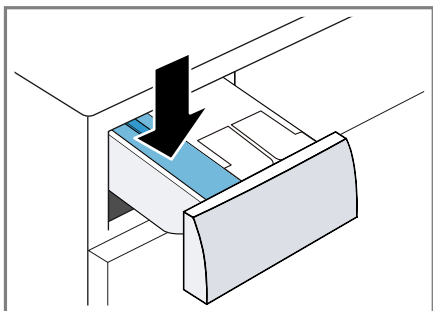
5. Do komory pre manuálne dávkovanie nalejte/nasypte bieliaci univerzálny prací prostriedok.



Peneniu zabránite tým, že použijete iba polovicu odporúčaného množstva pracieho prostriedku na mierne znečistenie. Nepoužívajte prací prostriedok na vlnu alebo prací prostriedok na jemnú bielizeň.

6. Zasuňte zásuvku na prací prostriedok.
7. Na spustenie programu stlačte **Start/Reload** .
- ✓ Na displeji sa zobrazí zostávajúci čas trvania programu.
8. Prvé pranie spustíte stlačením , aby sa spotrebič vypol.
→ "Základná obsluha", Strana 34

7 Displej



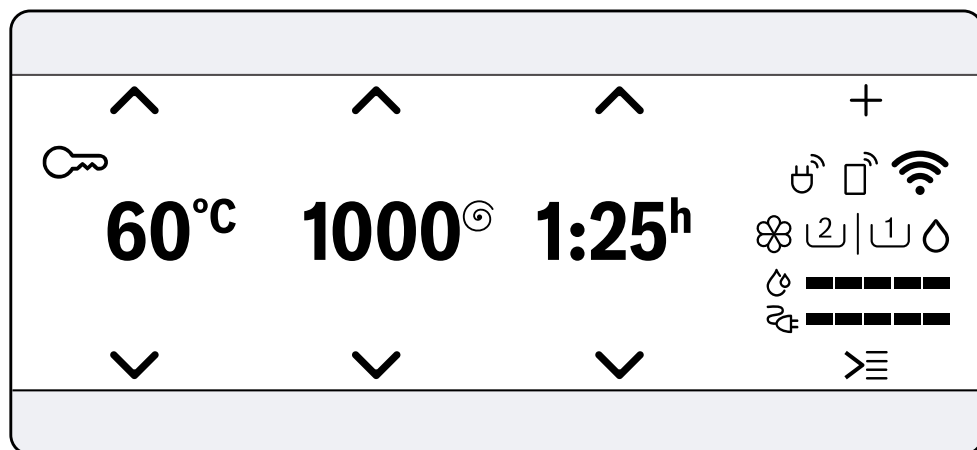













Na displeji uvidíte aktuálne hodnoty nastavenia, možnosti výberu alebo texty upozornení.

















Príklad zobrazenia na displeji

Indikátor	Opis
0:40 ¹	Predpokladaný čas trvania programu alebo zostávajúci čas programu v hodinách a minútach.
10 h ¹	Čas ukončenia programu → "Tlačidlá", Strana 25
9,0 ¹	Odporúčané maximálne množstvo náplne pre nastavený program v kg.
0 - 1400 [⊙]	Nastavený počet otáčok odstreďovania v ot/min. → "Tlačidlá", Strana 26 0: bez odstreďovania, len odčerpanie
* - 90	Nastavená teplota v °C. → "Tlačidlá", Strana 25 * (studená)
∨ ^	Prechádzanie v menu a výber nastavení. → "Logika ovládania", Strana 19
+	Aktivovanie, deaktivovanie ďalších nastavení programu alebo ich prispôbenie. → "Tlačidlá", Strana 26





¹ Príklad

Indikátor	Opis
	Uloženie nastavení programu. → "Uloženie nastavení programu", Strana 34 Nastavenie ďalších programov. → "Nastavenie ďalších programov", Strana 34
	<ul style="list-style-type: none"> ■ svieti: Detská poistka je aktivovaná. ■ bliká: Detská poistka je aktivovaná a vykonala sa ob- sluha spotrebiča. → "Deaktivovanie detskej poistky", Strana 36
	Redukcia pokrčenia je aktivovaná. → "Tlačidlá", Strana 27
	Prídavné plákové cykly sú aktivované. → "Tlačidlá", Strana 26
	Predpranie je aktivované. → "Tlačidlá", Strana 26
	Pranie s prídavným množstvom vody je aktivované. → "Tlačidlá", Strana 27
	Stop plákanie je aktivované. → "Tlačidlá", Strana 27
	Tiché pranie je aktivované. → "Tlačidlá", Strana 27
	Dojčenská strava Druh škvŕn je aktivovaný.
	Krv Druh škvŕn je aktivovaný.
	Vajce Druh škvŕn je aktivovaný.
	Jahody Druh škvŕn je aktivovaný.
	Zemina a piesok Druh škvŕn je aktivovaný.
	Tráva Druh škvŕn je aktivovaný.
	Káva Druh škvŕn je aktivovaný.
	Kozmetika Druh škvŕn je aktivovaný.
	Pomaranč Druh škvŕn je aktivovaný.

¹ Príklad









Indikátor	Opis
	Červené víno Druh škvŕn je aktivovaný.
	Čokoláda Druh škvŕn je aktivovaný.
	Pot Druh škvŕn je aktivovaný.
	Špinavé ponožky Druh škvŕn je aktivovaný.
	Jedlý tuk/olej Druh škvŕn je aktivovaný.
	Čaj Druh škvŕn je aktivovaný.
	Paradajky Druh škvŕn je aktivovaný.
	Spotreba energie pre nastavený program. <ul style="list-style-type: none"> ■ — : nízka spotreba energie ■ ———— : vysoká spotreba energie
	Spotreba vody pre nastavený program. <ul style="list-style-type: none"> ■ — : nízka spotreba vody ■ ———— : vysoká spotreba vody
	Diaľkový štart je aktivovaný. → "Tlačidlá", Strana 26
	<ul style="list-style-type: none"> ■ svieti: Spotrebič je spojený s domácou sieťou prostredníctvom Wi-Fi. ■ bliká: Spotrebič sa pokúša spojiť s domácou sieťou prostredníctvom Wi-Fi. → "Home Connect ", Strana 39
	Spotrebič nie je spojený s domácou sieťou prostredníctvom Wi-Fi. → "Home Connect ", Strana 39
	Spotrebič je spojený so systémom Smart Energy (správa spotreby energie).
	<ul style="list-style-type: none"> ■ svieti: Inteligentný dávkovací systém pre tekutý prací prostriedok je aktivovaný. ■ bliká: Minimálna hladina naplnenia dávkovacieho zásobníka nie je dosiahnutá. → "Inteligentný dávkovací systém", Strana 37
	◊ (tekutý prací prostriedok)









¹ Príklad

Indikátor	Opis
  	<ul style="list-style-type: none"> ■ svieti: Inteligentný dávkovací systém pre tekutý prací prostriedok alebo aviváž je aktivovaný. ■ bliká: Minimálna hladina naplnenia dávkovacieho zásobníka nie je dosiahnutá. → "Inteligentný dávkovací systém", Strana 37 <p>  (tekutý prací prostriedok)  (aviváž) </p>
Dosage: 50 % ¹	<p>Odporúčané dávkovanie pre prací prostriedok, keď je deaktivované inteligentné dávkovanie.</p> <p>Poznámka: Odporúčané dávkovanie udáva, aké množstvo náplne pre dávkovanie pracieho prostriedku sa má predpokladať. Percentuálna hodnota sa vzťahuje na maximálne množstvo náplne pre program.</p>
50 ml ¹	<p>Základná dávka pre prací prostriedok alebo aviváž. → "Základná dávka", Strana 39</p>
¹ Príklad	

8 Tlačidlá

Tlačidlom **Options**  otvorte podmenu pre ďalšie nastavenia programu. Ďalšie nastavenia programov sú uvedené v prehľade tlačidiel. Výber nastavení programu závisí od nastaveného programu.







Tlačidlo	Výber	Viac informácií
Start/Reload  (štart/doplnenie/ pauza)	<ul style="list-style-type: none"> ■ Spustiť ■ Zrušiť ■ Pozastaviť 	Spustenie, zrušenie alebo pozastavenie programu.
SpeedPerfect 	<ul style="list-style-type: none"> ■ Aktivovať ■ Deaktivovať 	Aktivovanie alebo deaktivovanie skráteneho času trvania programu. Poznámka: Spotreba energie sa zvýši. Výsledok prania sa tým nezhorší.
Intensive Plus  (intenzívny plus)	<ul style="list-style-type: none"> ■ Aktivovanie ■ Deaktivovanie 	Aktivovanie alebo deaktivovanie prania s predĺženým časom. Doba trvania programu sa predĺži až o 30 minút. Vhodný na mimoriadne znečistenú bielizeň.
Stains (Škvryny)	Viacnásobný výber	Vyberte druh škvŕn. Teplota, pohyb bubna a čas namáčania sa prispôbia charakteru škvŕn.
 i-DOS	<ul style="list-style-type: none"> ■ Aktivovanie ■ Deaktivovanie ■ Obsah dávkovacieho zásobníka ■ Základná dávka 	Keď krátko stlačíte tlačidlo, aktivujete alebo deaktivujete inteligentný dávkovací systém pre aviváž  alebo tekutý prací prostriedok  . Keď stlačíte tlačidlo na cca 3 sekundy, otvoríte základné nastavenia a môžete určiť objem dávkovacieho zásobníka alebo nastaviť základnú dávku. → "Prehľad základných nastavení", Strana 41 → "Inteligentný dávkovací systém", Strana 37
Finished in  (hotové za)	až 24 hodín	Štanovte čas ukončenia programu. Čas trvania programu je už obsiahnutý v nastavenom počte hodín. Po spustení programu sa zobrazí čas trvania programu.
Temp.  (voľba teploty)	 – 90	Upravte teplotu. Nastavená teplota v °C.

Tlačidlo	Výber	Viac informácií
Spin  (otáčky)	0 - 1400	Prispôsobenie otáčok pri odstreďovaní alebo deaktivovanie odstreďovania. Nastavený počet otáčok odstreďovania v ot/min. Výberom 0 sa odčerpá voda a deaktivuje sa odstreďovanie. Bielizeň zostane ležať mokrá v bubne.
 (sieťový vypínač)	<ul style="list-style-type: none"> ■ Zapnutie ■ Vypnutie 	Zapnutie alebo vypnutie spotrebiča.
 Remote Start (vzdialený štart)	<ul style="list-style-type: none"> ■ Aktivovať ■ Deaktivovať ■ Home Connect Otvorenie menu 	→ "Štart na diaľku", Strana 40
Child Lock  3 sec. (detský zámok 3 s)	<ul style="list-style-type: none"> ■ Aktivovať ■ Deaktivovať 	→ "Detská poistka", Strana 36
Basic Settings  3 sec. (nastavenie 3 s)	Viacnásobný výber	→ "Základné nastavenia", Strana 41
Options  (možnosti)	Viacnásobný výber	Aktivovanie ďalších nastavení. → "Prispôsobenie ďalších nastavení programu", Strana 34 Ďalšie nastavenia programov nájdete v tomto prehľade.
Prewash (Predpranie)	<ul style="list-style-type: none"> ■ Aktivovanie ■ Deaktivovanie 	Aktivovanie alebo deaktivovanie predprania, napr. na pranie silno znečistenej bielizne. Poznámka: Keď je aktivovaný inteligentný dávkovací systém, prací prostriedok sa automaticky dávkuje pre predpranie a hlavné pranie. Keď je deaktivovaný inteligentný dávkovací systém, prací prostriedok sa dá pre predpranie priamo do bubna.
Rinse Plus (Plákanie plus)	<ul style="list-style-type: none"> ■  ■  ■  	Aktivovanie alebo deaktivovanie až troch prídavných plákaní. Odporúča sa pri mimoriadne citlivej pokožke alebo v oblastiach s veľmi mäkkou vodou.

Tlačidlo	Výber	Viac informácií
Rinse Hold (Plákanie podržať)	<ul style="list-style-type: none"> ■ Aktivovanie ■ Deaktivovanie 	<p>Aktivovanie alebo deaktivovanie odstreďovania a odčerpania na konci prania.</p> <p>Po poslednom plákaní zostane bielizeň ležať vo vode.</p> <p>→ <i>"Pokračovanie programu pri Stop plákania", Strana 36</i></p>
Silent Wash (Tiché pranie)	<ul style="list-style-type: none"> ■ Aktivovať ■ Deaktivovať 	<p>Aktivovanie alebo deaktivovanie tichej prevádzky, napr. prevádzka v noci.</p> <p>Prevádzkové signály a oznamovacie signály sú deaktivované a spotrebič je prispôsobený na tichú prevádzku, napríklad zníženým pohybom bubna.</p>
Water Plus (Voda Plus)	<ul style="list-style-type: none"> ■ Aktivovanie ■ Deaktivovanie 	<p>Pranie z väčším množstvom vody.</p> <p>Odporúča sa pri mimoriadne citlivej pokožke a na nezaťažujúce ošetrovanie bielizne.</p>
Easy-Iron (Ľahké žehlenie)	<ul style="list-style-type: none"> ■ Aktivovať ■ Deaktivovať 	<p>Aktivovanie alebo deaktivovanie prania s redukciou pokrčenia.</p> <p>Proces a otáčky odstreďovania sa prispôbia, aby sa redukovalo pokrčenie bielizne.</p> <p>Poznámka: Bielizeň má po vypraní vyššiu zvyškovú vlhkosť. Bielizeň zavesíte hneď po praní, aby sa znížilo riziko pokrčenia.</p>





9 Programy

Poznámka: Etikety so symbolmi ošetrovania bielizne vám poskytujú dodatočné pokyny na výber vhodného programu.

Program	Opis	Max. množstvo náplne (kg)
Cottons  (bavlna)	Pranie odolných textílií z bavlny, ľanu a zmesových tkanín. Vhodný aj ako časovo skrátený program na normálne znečistenú bielizeň, keď aktivujete SpeedPerfect  . Nastavenie programu: <ul style="list-style-type: none"> ■ max. 90 °C ■ max. 1400 ot/min 	9,0 5,0 ¹
Eco 40-60	Pranie textílií z bavlny, ľanu a zmesových tkanín. Poznámka: Textílie, ktoré podľa symbolu ošetrovania možno prať pri teplotách od 40 °C  do 60 °C  , je možné prať spoločne. Prací účinok zodpovedá najlepšej novej triede pracieho účinku podľa zákonných predpisov. Pre tento program sa teplota prania nastavuje automaticky podľa množstva náplne, aby sa dosiahla optimálna energetická účinnosť s najlepším možným pracím účinkom. Teplotu prania nie je možné zmeniť. Nastavenie programu: Poznámka: Teplotu nie je možné v tomto programe nastaviť a určuje sa automaticky. <ul style="list-style-type: none"> ■ max. – °C ■ max. 1400 ot/min 	9,0
Easy-Care  (ľahko udržiavateľné)	Pranie textílií zo syntetiky a zmesových tkanín. Nastavenie programu: <ul style="list-style-type: none"> ■ max. 60 °C ■ max. 1200 ot/min 	4,0
Quick Mix  (rýchly/mix)	Pranie textílií z bavlny, ľanu, syntetiky a zmesových tkanín. Vhodný na mierne znečistenú bielizeň. Nastavenie programu: <ul style="list-style-type: none"> ■ max. 60 °C 	4,0





¹ SpeedPerfect  aktivované

² Pranie nie je možné

Program	Opis	Max. množstvo náplne (kg)
	<ul style="list-style-type: none"> ■ max. 1400 ot/min 	
Delicates / Silk  (jemné/hodváb)	<p>Pranie jemných textílií z hodvábu, viskózy a syntetiky, ktoré sa môžu prať. Používajte prací prostriedok na jemnú bielizeň alebo hodváb.</p> <p>Poznámka: Zvlášť chýlostivé textílie alebo textílie s háčikmi, očkami alebo strmienkami perte v sieťke na bielizeň.</p> <p>Nastavenie programu:</p> <ul style="list-style-type: none"> ■ max. 40 °C ■ max. 800 ot/min 	2,0
 Wool  (vlna)	<p>Pranie vlny alebo textílií s vysokým podielom vlny, ktoré sa dajú prať ručne a v práčke. Aby sa predišlo zrazeniu bielizne, bubon s textíliami sa pohybuje mimoriadne šetrne s dlhými pauzami. Používajte prací prostriedok na vlnu.</p> <p>Nastavenie programu:</p> <ul style="list-style-type: none"> ■ max. 40 °C ■ max. 800 ot/min 	2,0
Rinse/Freshen Up (plákanie)	<p>Plákanie s následným odstredovaním a odčerpávaním vody. Nastavenie programu: max. 1400 ot/min</p>	-
Drain (odčerpanie)	<p>Odčerpanie vody, napr. po zrušení programu. Nepoužívajte aviváž.</p>	-
Spin (odstredovanie)	<p>Odstredovanie a odčerpanie vody. Nepoužívajte aviváž. Nastavenie programu: max. 1400 ot/min</p>	-
☆ Memory (obľúbený program)	<p>Uložte požadovaný program a individuálne nastavenia programu.</p>	-
Additional Programs  (... ďalšie)	<p>Nastavenie ďalších programov. Ďalšie programy nájdete v tomto prehľade programov. Voliteľné nastavenia programu závisia od nastaveného programu.</p>	-

¹ **SpeedPerfect**  aktivované

² Pranie nie je možné

Program	Opis	Max. množstvo náplne (kg)
 AllergyPlus (AlergiaPlus)	<p>Pranie odolných textílií z bavlny, ľanu a zmesových tkanín. Vhodný pre alergikov a pri zvýšených hygienických nárokoch.</p> <p>Poznámka: Po dosiahnutí nastavenej teploty zostane teplota rovnaká počas celého prania. Nastavenie programu:</p> <ul style="list-style-type: none"> ■ max. 60 °C ■ max. 1400 ot/min 	6,5
Shirts (košele)	<p>Pranie košiel¹ a blúzok z bavlny, ľanu, syntetických alebo zmesových tkanín, ktoré netreba žehliť.</p> <p>Tip: Aby ste zabránili pokrčeniu bielizne, aktivujte Easy-Iron. Bielizeň sa len krátko odstredí a mokrá sa môže vybrať. Mokré košele a blúzky zaveste, aby sa vyrovnali.</p> <p>Poznámka: Košele a blúzky z hodvábu alebo jemných materiálov perte pomocou programu Delicates /Silk .</p> <p>Nastavenie programu:</p> <ul style="list-style-type: none"> ■ max. 60 °C ■ max. 800 ot/min 	2,0
 Sportswear (šport/fitness)	<p>Pranie športových a voľnočasových textílií zo syntetiky, mikrovláknových materiálov a flísu. Používajte prací prostriedok na športové textílie. Nepoužívajte aviváž.</p> <p>Tip: Veľmi znečistenú bielizeň perte pomocou programu Easy-Care .</p> <p>Nastavenie programu:</p> <ul style="list-style-type: none"> ■ max. 40 °C ■ max. 800 ot/min 	2,0
 Automatic Soft (auto jemný)	<p>Pranie jemných textílií z bavlny, syntetiky a zmesových tkanín. Šetrné zaobchádzanie s bielizňou. Stupeň znečistenia a druh textílií sa automaticky rozpozná. Prací proces sa prispôsobí.</p> <p>Poznámka: Teplotu a počet otáčok odstredovania nie je možné v tomto programe nastaviť a určujú sa automaticky.</p>	3,5



¹ SpeedPerfect  aktivované

² Pranie nie je možné

Program	Opis	Max. množstvo náplne (kg)
	Teplota je max. 30 °C. Počet otáčok odstredovania je max. 1000 ot/min.	
A/ Automatic (auto)	Pranie odolných textílií z bavlny, syntetiky a zmesových tkanín. Stupeň znečistenia a druh textílií sa automaticky rozpozná. Prací proces sa prispôsobí. Poznámka: Teplotu a počet otáčok odstredovania nie je možné v tomto programe nastaviť a určujú sa automaticky. Teplota je max. 40 °C. Počet otáčok odstredovania je max. 1400 ot/min.	6,0
Duvet (prikrývky)	Pranie vankúšov plnených syntetickým vláknom, prešivaných prikrývok alebo výplní s páperím. Veľké kusy perte jednotlivo. Používajte prací prostriedok na páperie alebo jemnú bielizeň. Dávajte úsporne. Nepoužívajte aviváž. Poznámka: Aby ste zabránili nadmernému peneniu, pred práním najprv zrolujte kus bielizne a odstráňte z bielizne vzduch. Nastavenie programu: ■ max. 60 °C ■ max. 1200 ot/min	2,5
Dark Wash (tmavá bielizeň)	Pranie tmavých textílií, textílií intenzívnych farieb z bavlny a nekrčivých textílií, napr. džínsov. Bielizeň perte obrátenú na rubovú stranu. Použite tekutý prací prostriedok. Nastavenie programu: ■ max. 40 °C ■ max. 1200 ot/min	4,0
Drum clean (čistenie bubna)	Čistenie a starostlivosť o bubon. Program použite v týchto prípadoch: ■ pred prvým použitím ■ pri častom praní s teplotami 40 °C a nižšími ■ po dlhšej neprítomnosti	- ²

¹ SpeedPerfect  aktivované

² Pranie nie je možné

Program	Opis	Max. množstvo náplne (kg)
	<p>Použite bieliaci prací prostriedok. Bieliaci prací prostriedok dajte do komory pre manuálne dávkovanie. → "Zásuvka na prací prostriedok", Strana 17 Aby ste zabránili tvorbe peny, znížte množstvo pracieho prostriedku na polovicu. Nepoužívajte aviváž. Nepoužívajte pracie prostriedky na vlnu, jemnú bielizeň alebo tekuté pracie prostriedky.</p>	
 Super Quick 15'/30' (rýchly 15'/30')	<p>Pranie textílií z bavlny, syntetiky a zmesových tkanín. Krátky program na mierne znečistené malé dávky bielizne. Čas trvania programu je cca 30 minút. Keď chcete skrátiť čas trvania programu na 15 minút, aktivujte SpeedPerfect . Maximálna náplň sa zníži na 2,0 kg. Nastavenie programu:</p> <ul style="list-style-type: none"> ■ max. 40 °C ■ max. 1200 ot/min 	4,0 2,0 ¹
¹ SpeedPerfect  aktivované		
² Pranie nie je možné		

10 Príslušenstvo

Používajte originálne príslušenstvo. Je prispôsobené vášmu spotrebiču.

	Použitie	Objednávacie číslo
Predĺženie prívodnej hadice vody	Predĺženie prívodnej hadice studenej vody alebo prívodnej hadice vody s Aquastopom (2,50 m).	WMZ2381
Príchytky	Zlepšenie stability spotrebiča.	WMZ2200
Čistiaci prostriedok na práčky	Čistiaci prostriedok na starostlivosť o vnútro zariadenia.	00311929

11 Bielizeň

11.1 Príprava bielizne

POZOR!

Predmety ponechané v bielizni môžu poškodiť bielizeň a bubon.

- Pred prevádzkou vyberte všetky predmety z vreciek bielizne.

Poznámka

Keď bielizeň pripravíte, ochránite spotrebič a textílie.

- Vyčistite kefou od piesku a zeminy
- Roztriedte bielizeň podľa farby a textílií, rešpektujte údaje na štítku
- Zatvorte zipsy, suché zipsy, háčiky a očka
- Látkové opasky, stuhy a šnúrky zviažte spolu
- Odstráňte krúžky a pásky zo záclon
- Malé alebo jemné kusy bielizne perte v sieťke na pranie
- Perte spoločne veľké a malé kusy bielizne
- Bielizeň s čerstvými škvrnami ihneď vyperte
- Bielizeň so zaschnutými škvrnami vopred ošetríte a viackrát vyperte
- Bielizeň vložte rozloženú do bubna

12 Pracie a ošetrovacie prostriedky

Údaje výrobcu o používaní a dávkovaní nájdete na obale.

Poznámky

- Pri používaní tekutých pracích prostriedkov používajte iba tekuté samotečúce prostriedky
- Nemiešajte rôzne tekuté pracie prostriedky.
- Nemiešajte pracie prostriedky s avivážou.
- Nepoužívajte nadmerne dlho skladované alebo silne zhustené výrobky.
- Nepoužívajte prostriedky obsahujúce rozpúšťadlá, leptavé alebo plynotvorné prostriedky
- Farbivá používajte šetrne, sol' môže poškodiť nehrdzavejúcu oceľ.
- Nepoužívajte v spotrebiči odfarbovače.
- pri inteligentnom dávkovacom systéme nepridávajte do dávkovacieho zásobníka → *Strana 38* ocot

13 Základná obsluha

13.1 Zapnite spotrebič

Požiadavka: Spotrebič je správne nainštalovaný a pripojený.

→ "Umiestnenie a pripojenie",
Strana 12

- ▶ Stlačte .

Proces zapnutia trvá niekoľko sekúnd.



- ✓ Vykoná sa počuteľný test funkčnosti.

Poznámka: Osvetlenie bubna automaticky zhasne.

13.2 Nastavenie programu

1. Otočte volič programov a nastavte požadovaný program.
→ "Programy", Strana 28
2. V prípade potreby upravte nastavenia programu.
→ "Prispôsobenie nastavení programu", Strana 34

Nastavenie ďalších programov

1. Nastavte program **Additional Programs** .
2. Na vyvolanie podmenu stlačte .
3. Nastavte program.
→ "Nastavenie programu", Strana 34
4. Na vyvolanie hlavného menu stlačte **Main menu**.
5. V prípade potreby upravte nastavenia programu.
→ "Prispôsobenie nastavení programu", Strana 34
6. Spustite program.
→ "Spustenie programu", Strana 35

13.3 Prispôsobenie nastavení programu



Požiadavka: Program je nastavený.
→ "Nastavenie programu",
Strana 34

- ▶ Prispôsobte nastavenia programu.
→ "Tlačidlá", Strana 25
- Dodržiavajte informácie na tému Prevádzková logika → Strana 19.

Poznámky



- Nastavenia programu sa neuložia pre program natrvalo.
- Keď aktivuje alebo deaktivujete inteligentný dávkovací systém, nastavenie sa uloží.

Prispôsobenie ďalších nastavení programu

1. Na vyvolanie ďalších nastavení programu stlačte **Options** .
2. Vyberte nastavenia programu.
3. Na vyvolanie hlavného menu stlačte **Options** .

13.4 Uloženie nastavení programu

Svoje individuálne nastavenia programu si môžete uložiť ako obľúbené.

1. Nastavte program  **Memory**.
 2. Na vyvolanie podmenu stlačte .
 3. Vyberte program.
→ "Logika ovládania", Strana 19
 4. Na vyvolanie hlavného menu stlačte **Main menu**.
 5. V prípade potreby upravte nastavenia programu.
→ "Prispôsobenie nastavení programu", Strana 34
- ✓ Program je uložený.

13.5 Vložte bielizeň

Poznámka: Aby sa zabránilo pokrčeniu, dodržiavajte maximálnu náplň pre programy.

→ "Programy", Strana 28

Požiadavky

- Bielizeň je pripravená a roztriedená.
→ "Bielizeň", Strana 33
- Bubon je prázdny.

1. Otvorte dvierka.
2. Vložte bielizeň do bubna.
3. Zatvorte dvierka.

Dávajte pozor, aby sa bielizeň neprivila do dvierok.

13.6 Plnenie pracích a ošetrovacích prostriedkov

Pri programoch, v ktorých nie je možné alebo žiaduce inteligentné dávkovanie, môžete prací prostriedok dávkovať manuálne.

Poznámka: Odporúčané dávkovanie sa vzťahuje na maximálne množstvo náplne pre program.

Tip: Okrem inteligentného dávkovania môžete do komory pre manuálne dávkovanie pridať ďalšie prostriedky na ošetrovanie bielizne, ako napr. soľ na škvrny, škrob alebo bielidlo. Nepridávajte ďalší prací prostriedok do komory pre manuálne dávkovanie, aby sa zabránilo predávkovaniu alebo nadmernému peneniu.

Poznámka: Dodržiavajte upozornenia týkajúce sa pracích a ošetrovacích prostriedkov → Strana 33.

1. Vytiahnite zásuvku na prací prostriedok.
2. Naplňte prací prostriedok.
→ "Zásuvka na prací prostriedok", Strana 17

3. V prípade potreby naplňte ošetrovací prostriedok.
4. Zasuňte zásuvku na prací prostriedok.

13.7 Spustenie programu

Požiadavka: Program je nastavený.
→ "Nastavenie programu", Strana 34

- ▶ Stlačte **Start/Reload** ▷∞.
- ✓ Bubon sa otáča a nasleduje rozpoznávanie náplne, ktoré môže trvať až 2 minúty a potom začne pritekať voda.
- ✓ Na displeji sa zobrazí čas trvania programu alebo čas ukončenia programu.

13.8 Namáčanie bielizne

Poznámka: Prací prostriedok navyše nie je potrebný. Prací lúh sa následne použije na pranie.

1. Spustíte program.
2. Na zastavenie programu cca po 10 minútach stlačte **Start/Reload** ▷∞.
3. Po požadovanom čase namáčania stlačte **Start/Reload** ▷∞, aby program pokračoval.

13.9 Doplnenie bielizne

Po spustení programu môžete bielizeň podľa stavu programu odobrať alebo doložiť.

1. Stlačte **Start/Reload** ▷∞.
Spotrebič sa pozastaví.
2. Otvorte dvierka.
3. Doložte alebo odoberte bielizeň.
4. Zatvorte dvierka.
5. Stlačte **Start/Reload** ▷∞.

13.10 Zrušenie programu

1. Stlačte **Start/Reload** ▷∞.
2. Otvorte dvierka.

sk Detská poistka

Pri vysokej teplote a vysokej hladine vody ostanú dvierka z bezpečnostných dôvodov zablokované.

- Pri vysokej teplote spustíte program **Rinse/Freshen Up**.
 - Pri vysokej hladine vody spustíte program **Spin** alebo zvolíte vhodný program na odčerpanie. → "Programy", Strana 28
3. Vyberte bielizeň.
→ "Vybratie bielizne", Strana 36

13.11 Pokračovanie programu pri Stop plákania

Požiadavky

- Funkcia Stop plákania je aktivovaná.
→ "Tlačidlá", Strana 27
 - Posledný proces plákania skončil a bielizeň leží vo vode z plákania.
1. Nastavte program **Spin** alebo program na odčerpanie.
→ "Programy", Strana 28
 2. Stlačte **Start/Reload** .

13.12 Vybratie bielizne

1. Otvorte dvierka.
2. Vyberte bielizeň z bubna.

13.13 Vypnutie spotrebiča

1. Stlačte .
2. Gumovú manžetu utrite dosucha a odstráňte cudzie telesá.

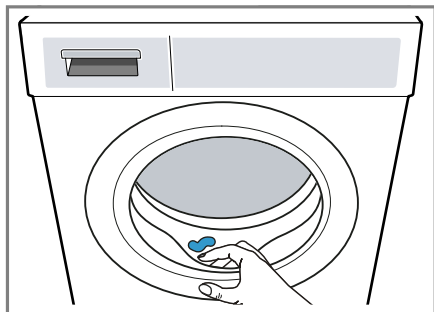



3. Nechajte dvierka spotrebiča a zásuvku na prací prostriedok otvorenú, aby mohla vyschnúť zvyšková voda.

14 Detská poistka



Spotrebič zaistíte proti neúmyselnej obsluhu ovládacích prvkov.

14.1 Aktivovanie detskej poistky

- ▶ Obidve tlačidlá **Child Lock**  **3 sec.** stlačte na cca 3 sekundy.
- ✓ Na displeji sa zobrazí .
- ✓ Ovládacie prvky sú zablokované.
- ✓ Detská poistka zostane aktívna aj po vypnutí spotrebiča a pri výpadku prúdu.

14.2 Deaktivovanie detskej poistky

Požiadavka: Na deaktivovanie detskej poistky musí byť spotrebič zapnutý.

- ▶ Obidve tlačidlá **Child Lock**  **3 sec.** stlačte na cca 3 sekundy.
Aby sa prebiehajúci program nezrušil, volič programov musí byť na východiskovom programe.
- ✓ Na displeji zhasne .

15 Inteligentný dávkovací systém

V závislosti od programu a nastavení sa automaticky dávkujú optimálne množstvá tekutého pracieho prostriedku a aviváže.

15.1 Spustenie programu s inteligentným dávkovacím systémom

Ak nechcete dávkovať tekutý prací prostriedok a aviváž manuálne, použite inteligentný dávkovací systém. Táto funkcia je dostupná v závislosti od nastaveného programu a je aktivovaná automaticky.

Poznámka

Pri použití inteligentného dávkovacieho systému nepridávajte do priehradky na manuálne dávkovanie žiadny ďalší prací prostriedok alebo aviváž.

→ *"Plnenie pracích a ošetrovacích prostriedkov"*, Strana 35

Ak chcete pre nastavený program použiť manuálne dávkovanie, dodržujte nasledujúce pokyny:

- Pred spustením programu deaktivujte inteligentný dávkovací systém. Nastavenia zostanú uložené aj po vypnutí spotrebiča.
→ *"Tlačidlá"*, Strana 25
- Do priehradky na manuálne dávkovanie dajte prací prostriedok alebo aviváž.
→ *"Plnenie pracích a ošetrovacích prostriedkov"*, Strana 35
- Po ukončení programu aktivujte inteligentný dávkovací systém.
→ *"Tlačidlá"*, Strana 25

Požiadavky

- Bielizeň je pripravená.
→ *"Príprava bielizne"*, Strana 33
 - Bielizeň je roztriedená.
 - Bielizeň je vložená.
→ *"Vložte bielizeň"*, Strana 35
 - Program je nastavený.
→ *"Nastavenie programu"*, Strana 34
 - Inteligentný dávkovací systém je aktivovaný.
→ *"Displej"*, Strana 24
1. Naplňte dávkovací zásobník.
→ *"Naplnenie dávkovacieho zásobníka"*, Strana 38
Ak chcete nahradiť obsah dávkovacieho zásobníka iným prostriedkom, vyčistite zásuvku na prací prostriedok.
→ *"Čistenie zásuvky na prací prostriedky"*, Strana 43
 2. V prípade potreby upravte obsah dávkovacieho zásobníka
→ Strana 38.
 3. V prípade potreby upravte základné dávkované množstvo
→ Strana 39.
 4. V prípade potreby upravte nastavenia programu.
→ *"Prispôsobenie nastavení programu"*, Strana 34
 5. Spustite program.
→ *"Spustenie programu"*, Strana 35
 6. Vyberte bielizeň.
→ *"Vybratie bielizne"*, Strana 36

15.2 Naplnenie dávkovacieho zásobníka

Ak chcete použiť inteligentný dávkovací systém alebo ak sa na spotrebiči počas prevádzky zobrazí upozornenie, naplňte dávkovací zásobník.

Poznámka: Naplňte dávkovací zásobník iba vhodnými pracími a ošetrovacími prostriedkami
→ *Strana 33.*

Ak chcete doplniť tekutý prací prostriedok alebo aviváž v dávkovacom zásobníku, použite rovnaký prostriedok.

Ak chcete nahradiť tekutý prací prostriedok alebo aviváž v dávkovacom zásobníku iným prostriedkom, zásuvku na prací prostriedok najprv vyčistite.

→ *"Čistenie zásuvky na prací prostriedky", Strana 43*



Keď chcete použiť obidva dávkovacie zásobníky na tekutý prací prostriedok, nastavte Obsah dávkovacích zásobníkov → *Strana 38.*

Požiadavka: Na displeji sa zobrazí upozornenie na doplnenie dávkovacieho zásobníka.

→ *"Displej", Strana 24*

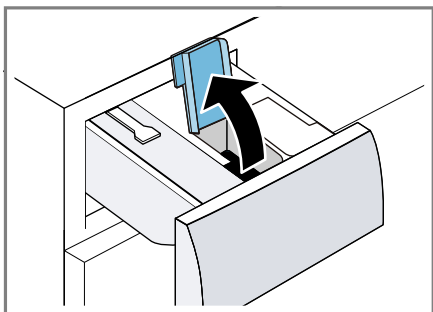
1. Vytiahnite zásuvku na prací prostriedok.
2. Otvorte veko otvoru na plnenie.



3. Nalejte tekutý prací prostriedok  a aviváž  do príslušných dávkovacích zásobníkov.
→ *"Zásuvka na prací prostriedok", Strana 17*

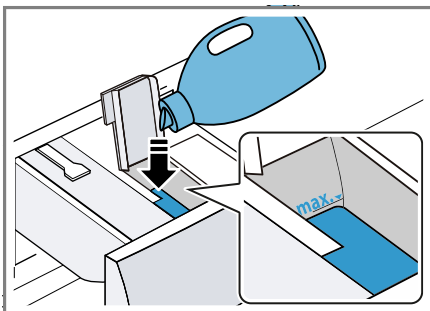

Pri plnení neprekračujte značku maximálnej úrovne naplnenia.

4. Zatvorte veko otvoru na plnenie.

Poznámka: Aby tekutý prací prostriedok alebo aviváž nezaschli, ihneď po naplnení zatvorte veko plniaceho otvoru.

5. V prípade potreby pridajte do priehradky na manuálne dávkovanie podporné prací prostriedky.
→ *"Plnenie prací a ošetrovacích prostriedkov", Strana 35*
6. Zasuňte zásuvku na prací prostriedok.
7. Upravte základné dávkované množstvo → *Strana 39.*

15.3 Obsah dávkovacieho zásobníka

Poznámky

- Keď zmeníte obsah dávkovacieho zásobníka, základné dávkované množstvo sa pre tento dávkovací zásobník zruší.
- Keď chcete používať obidva dávkovacie zásobníky, musíte zvoliť dávkovací zásobník, ktorý sa má používať počas prania.

Obsah dávkovacieho zásobníka môžete zmeniť v základných nastaveniach.

→ "Zmena základných nastavení",
Strana 42

15.4 Základná dávka

Základná dávka sa riadi podľa údajov výrobcu pracieho prostriedku, tvrdosti vody a stupňa znečistenia bielizne.

Vždy nastavte základnú dávku, ktorá zodpovedá dávke pre štandardnú náplň 4,5 kg.

Základné dávkované množstvo pre dávkovací zásobník môžete zmeniť v základných nastaveniach.

→ "Zmena základných nastavení",
Strana 42

16 Home Connect

Toto zariadenie je pripojiteľné k sieti. Pripojte svoj spotrebič k mobilnému koncovému zariadeniu, aby ste mohli ovládať funkcie prostredníctvom aplikácie Home Connect, prispôbiť základné nastavenia alebo monitorovať aktuálny prevádzkový stav.

Služby Home Connect nie sú k dispozícii v každej krajine. Dostupnosť funkcie Home Connect závisí od dostupnosti služieb Home Connect vo vašej krajine. Príslušné informácie nájdete na: www.home-connect.com.

Aplikácia Home Connect vás prevedie celým prihlasovacím procesom. Na vykonanie nastavení postupujte podľa pokynov v aplikácii Home Connect.

Tipy

- Dodržiavajte dodané podklady od Home Connect.
- Dodržiavajte aj inštrukcie v aplikácii Home Connect.

Poznámky

- Rešpektujte bezpečnostné pokyny uvedené v tomto návode na obsluhu a zabezpečte, aby sa dodržiavali aj vtedy, keď spotrebič obsluhujete cez aplikáciu Home Connect.
→ "Bezpečnosť", Strana 4
- Ovládanie na spotrebiči má vždy prednosť. V tomto čase nie je možné ovládanie cez aplikáciu Home Connect.

16.1 Nastavenie aplikácie Home Connect

1. Nainštalujte aplikáciu Home Connect na mobilnom koncovom zariadení.



1

2. Spustíte aplikáciu Home Connect a vytvorte prístup pre Home Connect.

Aplikácia Home Connect vás prevedie celým prihlasovacím procesom.

¹ Apple App Store a logo Apple App Store sú ochranné známky spoločnosti Apple Inc. Google Play a logo Google Play sú ochranné známky spoločnosti Google LLC.

16.2 Nastavenie Home Connect

Požiadavky

- Aplikácia Home Connect je na mobilnom zariadení nastavená.
 - Wi-Fi na smerovači je aktivované.
 - Spotrebič má na mieste inštalácie príjem domácej siete WLAN (Wi-Fi).
1. Pomocou aplikácie Home Connect naskenujte QR kód.



2. Postupujte podľa pokynov v aplikácii Home Connect.

16.3 Aktivovanie Wi-Fi na spotrebiči

Poznámka: Keď je aktivované Wi-Fi, zvýši sa spotreba energie v porovnaní s hodnotami z tabuľky spotreby.

1. Stlačte **Remote Start** na cca 3 sekundy.
 2. Vyberte **Wi-Fi on/off**.
 3. Vyberte **on**.
- ✓ Wi-Fi je aktivované.

Poznámka: Keď je aktivované Wi-Fi, spotrebič sa automaticky nevypne.

16.4 Deaktivovanie Wi-Fi na spotrebiči

1. Stlačte **Remote Start** minimálne na 3 sekundy.
2. Vyberte **Wi-Fi on/off**.

3. Vyberte **off**.
- ✓ Wi-Fi je deaktivované.

Poznámka: Po opätovnom zapnutí Wi-Fi sa spojenie automaticky obnoví.

16.5 Zrušenie nastavení siete spotrebiča

1. Stlačte **Remote Start** minimálne na 3 sekundy.
 2. Vyberte **Network settings**.
 3. Vyberte **Reset**.
- ✓ Sieťové nastavenia sa teraz zrušia.

16.6 Štart na diaľku

Diaľkový štart spotrebiča môžete povoliť prostredníctvom aplikácie Home Connect.

Poznámka

Diaľkový štart sa z bezpečnostných dôvodov deaktivuje za týchto podmienok:



- Otvoria sa dverka spotrebiča.
- Stlačíte **Start/Reload** .
- Stlačíte **Remote Start**.
- Spotrebič sa vypne.
- Po výpadku prúdu.

Aktivovanie štartu na diaľku

Požiadavky

- Spotrebič je spojený s vašou domácou sieťou WLAN (Wi-Fi).
 - Spotrebič je spojený s aplikáciou Home Connect.
 - Je zvolený program.
 - Dverka spotrebiča sú zatvorené.
 - Zásuvka na práci prostriedok je zasunutá.
- ▶ Stlačte **Remote Start**.
- ✓ svieti a diaľkový štart spotrebiča môžete povoliť prostredníctvom aplikácie Home Connect.

Deaktivácia diaľkového štartu

- ▶ Stlačte  **Remote Start**.
- ✓  zhasne.

16.7 Diagnostika na diaľku

Zákaznícky servis sa prostredníctvom vzdialenej diagnostiky spojíť s vaším spotrebičom, keď sa na zákaznícky servis obrátite s príslušnou požiadavkou, váš spotrebič bude spojený so serverom Home Connect a v krajine, v ktorej používate spotrebič, bude k dispozícii služba vzdialenej diagnostiky.

Tip: Ďalšie informácie a rady týkajúce sa dostupnosti vzdialenej diagnostiky vo vašej krajine nájdete v sekcii servisu a podpory lokálnej stránky: www.home-connect.com.

16.8 Ochrana osobných údajov

Dodržiavajte pokyny v súvislosti s ochranou osobných údajov. Prvým spojením vášho spotrebiča s domácou sieťou pripojenou na internet sprostredkuje váš spotrebič nasledovné kategórie údajov serveru Home Connect (prvá registrácia):

- Jednoznačné rozpoznanie spotrebiča (pozostávajúce z kľúčov spotrebiča, ako aj adresy MAC zabudovaného Wi-Fi komunikačného modulu).
- Bezpečnostný certifikát Wi-Fi komunikačného modulu (na informačno-technické zabezpečenie spojenia).
- Aktuálna verzia softvéru a hardvéru vášho domáceho spotrebiča.
- Stav prípadného predchádzajúceho vynulovania na výrobné nastavenia.



Táto prvá registrácia pripraví používanie funkcií Home Connect a je potrebná až v časovom okamihu, v ktorom chcete funkcie Home Connect využiť po prvý raz.

Poznámka: Berte do úvahy, že funkcie Home Connect je možné použiť iba v spojení s aplikáciou Home Connect. Informácie o ochrane údajov si môžete prezrieť v aplikácii Home Connect.

17 Základné nastavenia

Základné nastavenia spotrebiča môžete nastaviť podľa svojich potrieb.



17.1 Prehľad základných nastavení

Základné nastavenie	Opis
end signal	Hlasitosť signálu po ukončení programu
button signal	Hlasitosť signálu pri ovládaní tlačidiel
Drum clean advice	Aktivovanie alebo deaktivovanie upozornenia na potrebu čistenia bubna
Language	Zmena jazyka
 content	Stanovenie obsahu nádržky → "Obsah dávkovacieho zásobníka", Strana 38
 basis	Zmena základného množstva

Základné nastavenie	Opis
 basis	Zmena základného dávkovaného množstva
Aut. network log-in	Spojenie spotrebiča s domácou sieťou WLAN (Wi-Fi) s funkciou WPS. → "Nastavenie Home Connect", Strana 40
Man. network log-in	Spojenie spotrebiča s domácou sieťou WLAN (Wi-Fi) bez funkcie WPS. → "Nastavenie Home Connect", Strana 40
Connect app	Spotrebič pripojte k aplikácii Home Connect. → "Nastavenie Home Connect", Strana 40
Wi-Fi on/off	Aktivovanie/deaktivovanie Wi-Fi. → "Aktivovanie Wi-Fi na spotrebiči", Strana 40 → "Deaktivovanie Wi-Fi na spotrebiči", Strana 40
Network settings	Zrušte nastavenia siete. → "Zrušenie nastavení siete spotrebiča", Strana 40

Základné nastavenie	Opis
energy mgmt.	Spojenie spotrebiča so systémom riadenia energie → "Home Connect", Strana 39

17.2 Zmena základných nastavení

1. Na vyvolanie podmenu pre základné nastavenia obidve tlačidlá **Basic Settings**  **3 sec.** stlačte na cca 3 sekundy.
2. Vyberte požadované základné nastavenie.
→ "Prehľad základných nastavení", Strana 41
3. Prispôsobte základné nastavenie.
4. Na vyvolanie hlavného menu stlačte **Basic Settings**  **3 sec.**

18 Čistenie a údržba

Aby váš spotrebič zostal dlhodobo pekný a funkčný, starostlivo ho čistite a starajte sa oň.

18.1 Čistenie bubna

UPOZORNENIE **Riziko poranenia!**

Dlhodobé pranie pri nízkych teplotách a chýbajúce vetranie spotrebiča môžu poškodiť bubon a spôsobiť zranenie.

- ▶ Pravidelne vykonávajte program na čistenie bubna alebo perte pri teplote najmenej 60 °C.
- ▶ Po každej prevádzke nechajte dvierka a zásuvku na prací prostriedok otvorené, aby mohol spotrebič vyschnúť.

- ▶ Spustíte program **Drum clean** bez bielizne a s použitím čistiaceho prostriedku na starostlivosť o vnútro spotrebiča
→ "Príslušenstvo", Strana 33 alebo s bieliacim pracím prostriedkom.

18.2 Čistenie zásuvky na prací prostriedky

Ak chcete nahraďiť tekutý prací prostriedok alebo aviváž v dávkovacom zásobníku iným prostriedkom alebo ak je zásuvka na prací prostriedok znečistená, zásuvku na prací prostriedok vyčistíte.

POZOR!

Čerpadlová jednotka obsahuje elektrické komponenty. Elektrické komponenty sa môžu pri kontakte s tekutinou poškodiť.

- ▶ Nečistíte čerpadlovú jednotku v umývačke riadu alebo neponárajte ju do vody.
- ▶ Elektrickú prípojku na zadnej strane chráňte pred mokrom, pracími prostriedkami a zvyškami aviváže.

1. Vypnite spotrebič.
→ "Vypnutie spotrebiča", Strana 36
2. Vytiahnite zásuvku na prací prostriedok.
3. Vložku zatlačte nadol a zásuvku na prací prostriedok vyberte von.

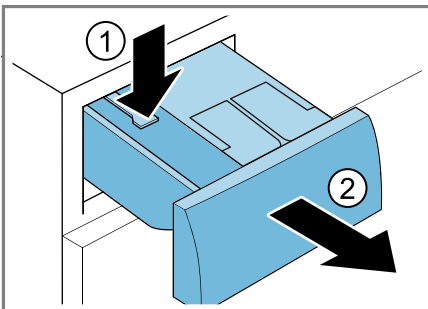

4. Vyberte čerpadlovú jednotku.

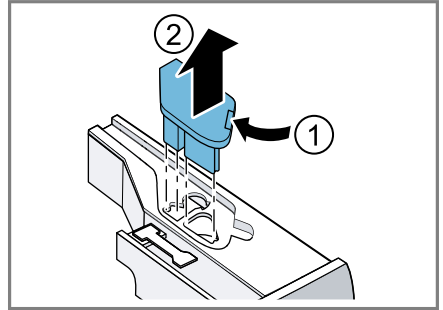

5. Odistite veko zásuvky na prací prostriedok a vyberte.

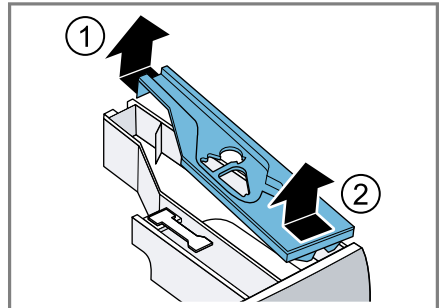

6. Zásuvku na prací prostriedok vyprázdňte.

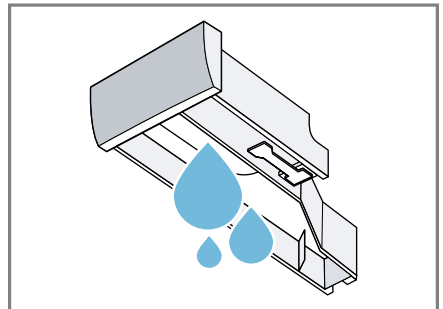

sk Čistenie a údržba

7. Čerpadlovú jednotku vyčistíte vlhkou utierkou.

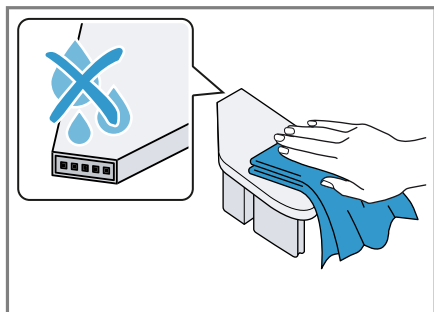

8. Zásuvku na prací prostriedok a veko vyčistíte mäkkou, vlhkou utierkou alebo ručnou sprchou.

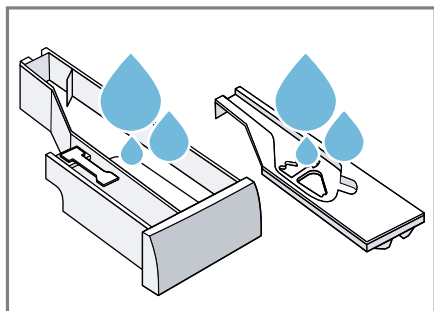

9. Zásuvku na prací prostriedok, veko a čerpadlovú jednotku osušte a vložte.

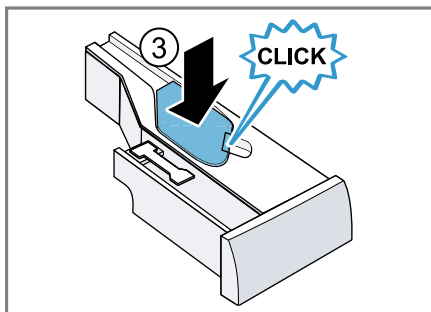
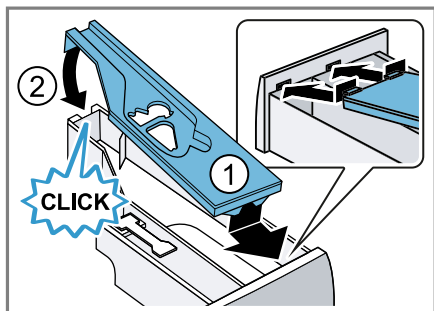

10. Vyčistíte teleso zásuvky na prací prostriedok v spotrebiči.

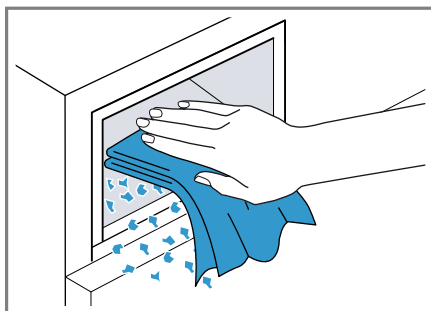

11. Zasuňte zásuvku na prací prostriedok.

18.3 Čistenie vypúšťacieho čerpadla

Vypúšťacie čerpadlo čistíte pravidelne, minimálne však raz ročne a v prípade porúch, napr. ak je upchaté alebo vydáva hrkotavé zvuky.

Vyprázdnenie vypúšťacieho čerpadla

1. Zatvorte vodovodný kohútik.
2. Vypnite spotrebič.
→ "Vypnutie spotrebiča", Strana 36
3. Vyťahnite sieťovú zástrčku spotrebiča z elektrickej siete.

4. Otvorte a odoberte údržbovú klapku.

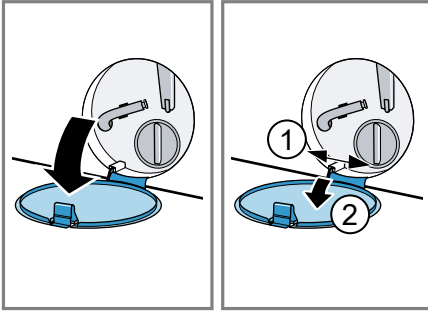

5. Pod otvor vsuňte dostatočne veľkú nádobu.

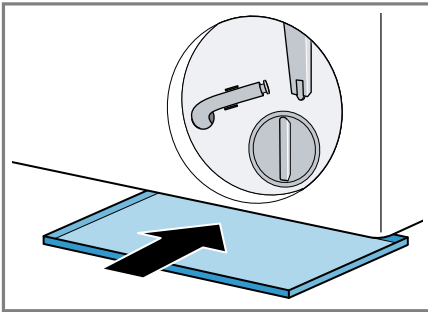

6. Vyberte z držiaka vypúšťaciu hadicu.

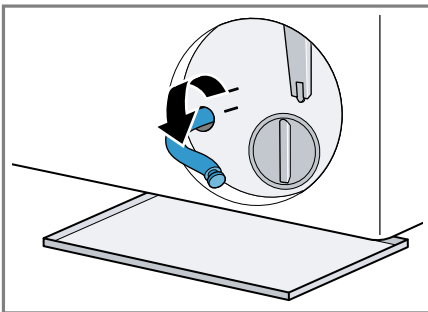

7. **⚠ UPOZORNENIE - Riziko obarenia!** Prací roztok sa pri praní pri vysokej teplote rozhorúči.
► Nedotýkajte sa horúceho pracieho roztoku.

Aby voda z prania mohla vytekať do nádoby, vytiahnite uzáver.

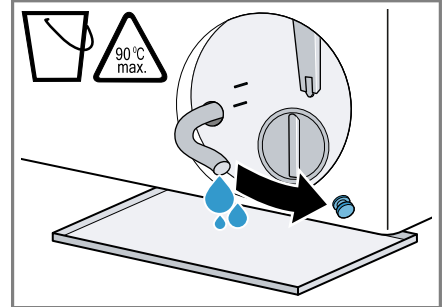

8. Uzáver znova nasadte.

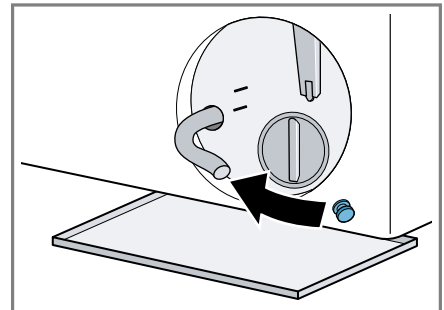

9. Nasadte vypúšťaciu hadicu do držiaka.

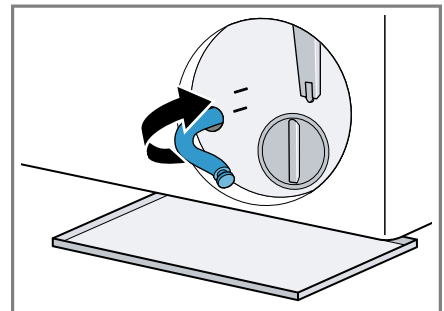

Čistenie vypúšťacieho čerpadla

Požiadavka: Vypúšťacie čerpadlo je prázdne. → *Strana 44*

1. Pretože vo vypúšťacom čerpadle sa ešte môže nachádzať zvyšková voda, veko čerpadla vytáčajte opatrne.
 - Filtračná vložka v kryte čerpadla sa môže zaniestť hrubými nečistotami. Uvoľnite nečistoty a vyberte filtračnú vložku.

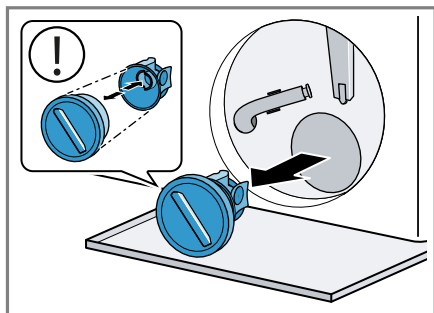

2. Vyčistite vnútorný priestor, závit veka čerpadla a teleso čerpadla.

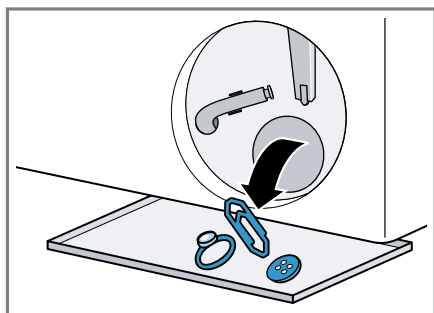

Veko čerpadla pozostáva z dvoch súčastí, ktoré sa pred čistením dajú rozobrať.

3. Uistite sa, že obidve lopatkové kolieska sa dajú otáčať.

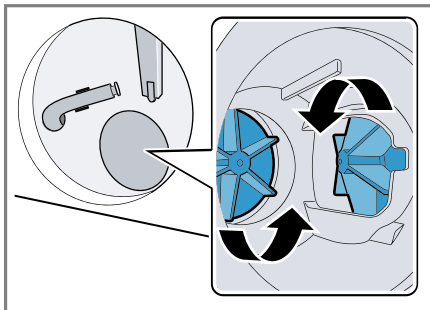

4. Nasadte veko čerpadla.
 - Uistite sa, že súčasti veka čerpadla sú správne namontované.

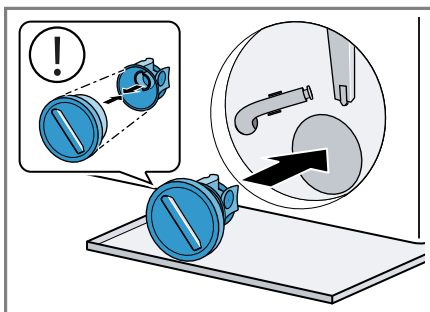

5. Veko čerpadla zatočte až na doraz.

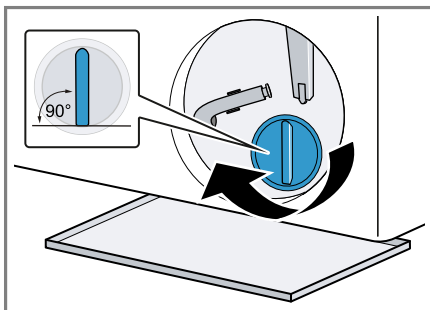

Úchytka veka čerpadla musí byť vo zvislej polohe.

6. Nasadíte a zatvorte údržbovú klapku.

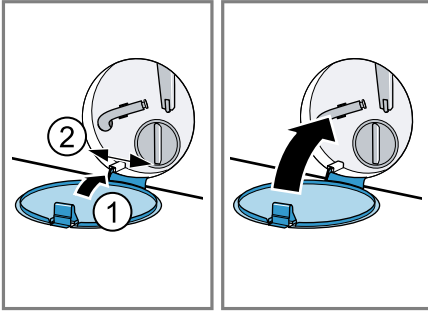

2. Odstráňte upchaté nečistoty zo vstupného otvoru.

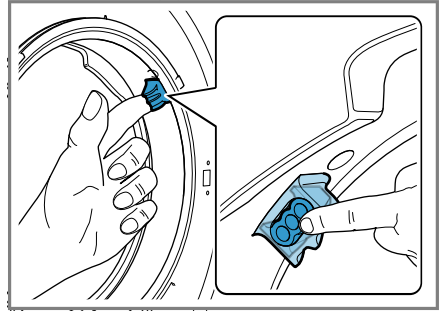

18.4 Čistenie vstupného otvoru v gumovej manžete

Pravidelne kontrolujte upchatie vstupného otvoru v gumovej manžete a vyčistite vstupný otvor.

1. Otvorte dvierka spotrebiča.

Poznámka: Nepoužívajte špicaté ani ostré predmety.

19 Odstránenie porúch



Menšie poruchy na vašom spotrebiči môžete odstrániť sami. Pred kontaktovaním zákazníckeho servisu použite informácie o riešení problémov. Tým sa vyhnete zbytočným nákladom.

VAROVANIE



Riziko zásahu elektrickým prúdom!



Neodborné opravy sú nebezpečné.





- ▶ Spotrebič môže opravovať iba príslušne vyškolený personál.
- ▶ Pri oprave spotrebiča sa smú používať len originálne náhradné súčiastky.
- ▶ Keď sa poškodí sieťový prípojný kábel tohto spotrebiča, musí ho vymeniť výrobca alebo jeho zákaznícky servis alebo podobne kvalifikovaná osoba, aby sa zabránilo ohrozeniam.

Porucha	Príčina a riešenie problémov
Displej zhasol a bliká Start/Reload  .	Režim šetrenia energie je aktívny. <ul style="list-style-type: none"> ▶ Stlačte Start/Reload  (štart/doplnenie/pauza). ✓ Displej sa znova rozsvieti.
"E:30 / -80"	Výpustná rúra alebo odtoková hadica vody je upchatá. <ul style="list-style-type: none"> ▶ Vyčistite výpustnú rúru a odtokovú hadicu vody.
	Odpadová trubica alebo hadica na odtok vody je zalomená alebo zaseknutá. <ul style="list-style-type: none"> ▶ Uistite sa, že odtoková hadica a odtoková rúra nie sú zalomené alebo zaseknuté.
	Odtoková hadica vody je pripojená veľmi vysoko. <ul style="list-style-type: none"> ▶ Odtokovú hadicu vody namontujte v maximálnej výške 1 m.
	Nepovolené predĺženie namontované na hadici na odtok vody. <ul style="list-style-type: none"> ▶ Odstráňte nepovolené predĺženie na hadici na odtok vody. → "Pripojenie spotrebiča", Strana 14
	Vypúšťacie čerpadlo je upchaté. <ul style="list-style-type: none"> ▶ → "Čistenie vypúšťacieho čerpadla", Strana 44
	Veko čerpadla nie je správne zostavené. <ul style="list-style-type: none"> ▶ Veko čerpadla správne zostavte.
	Veko čerpadla nie je úplne zaskrutkované. <ul style="list-style-type: none"> ▶ Uistite sa, že veko čerpadla je zaskrutkované do spotrebiča až na doraz. Úchytka veka čerpadla musí byť vo zvislej polohe.
	Dávkovanie pracieho prostriedku je príliš vysoké.

Porucha	Príčina a riešenie problémov
"E:30 / -80"	<ul style="list-style-type: none"> ▶ Okamžité opatrenie: Zmiešajte jednu polievkovú lyžicu aviváže s 0,5 l vody a roztok nalejte do komory na manuálne dávkovanie (nie pri outdoorových, športových a páperových textíliách). ▶ Keď je aktivované inteligentné dávkovanie, znížte základnú dávku → <i>Strana 39</i>. ▶ Keď dávkujete manuálne, pri ďalšom praní s rovnakou náplňou znížte veľkosť dávky pracieho prostriedku.
"E:36 / -25 / -26"	<p>Vypúšťacie čerpadlo je upchaté.</p> <ul style="list-style-type: none"> ▶ → <i>"Čistenie vypúšťacieho čerpadla", Strana 44</i>.
"E:38 / -25 / -26"	<p>Vypúšťacie čerpadlo je upchaté.</p> <ul style="list-style-type: none"> ▶ → <i>"Čistenie bubna", Strana 42</i> ak sa chyba znovu zobrazí, ▶ → <i>"Čistenie vypúšťacieho čerpadla", Strana 44</i> <p>Vstupný otvor gumovej manžety je upchatý.</p> <ul style="list-style-type: none"> ▶ → <i>"Čistenie vstupného otvoru v gumovej manžete", Strana 47</i>
i-DOS error, deactivate i-DOS	<p>Čerpadlo inteligentného dávkovacieho systému je zablokované.</p> <ol style="list-style-type: none"> 1. Vypnite spotrebič. 2. Čerpadlovú jednotku vyčistite. → <i>"Čistenie zásuvky na pracie prostriedky", Strana 43</i> 3. Zapnite spotrebič. 4. Ak sa indikácia po vyčistení čerpadlovej jednotky znova objaví, zavolajte zákaznícky servis. → <i>"Zákaznícky servis", Strana 60</i> <p>Poznámka: Do odstránenia poruchy môžete deaktivovať inteligentný dávkovací systém a dávkovanie robiť manuálne. → <i>"Tlačidlá", Strana 25</i></p>
"E:30 / -10" a/alebo	<p>Sitko v prívode vody je upchaté.</p> <ul style="list-style-type: none"> ▶ Vyčistite sitko v prívode vody. <hr/> <p>Prívod vody je zatvorený.</p> <ul style="list-style-type: none"> ▶ Otvorte prívod vody. <hr/> <p>Prívodná hadica vody je zlomená alebo zacviknutá.</p> <ul style="list-style-type: none"> ▶ Uistite sa, že prívodná hadica vody nie je zlomená alebo zacviknutá.

Porucha	Príčina a riešenie problémov
Water cooling	<p>Aby sa šetrilo odpadové potrubie, horúci prací roztok sa nechá pred odčerpaním vychladnúť.</p> <ul style="list-style-type: none"> ▶ Počkejte, kým sa prací roztok neochladí.
"E:30/-20"	<p>Dávkovanie pracieho prostriedku je príliš vysoké.</p> <ul style="list-style-type: none"> ▶ Keď dávkuje manuálne, pri ďalšom praní s rovnakou náplňou znížte veľkosť dávky pracieho prostriedku. <p>Je naplnená ďalšia voda.</p> <ul style="list-style-type: none"> ▶ Počas prevádzky nelejte do spotrebiča žiadnu ďalšiu vodu. <p>Magnetický ventil je chybný.</p> <ul style="list-style-type: none"> ▶ Zavolajte zákaznícky servis. → "Zákaznícky servis", Strana 60
Všetky ostatné kódy chyby.	<p>Porucha funkcie</p> <ol style="list-style-type: none"> 1. Spotrebič vypnite a znova zapnite. 2. Ak sa hlásenie objaví znova, odpojte spotrebič od prúdu aspoň na 30 sekúnd vytiahnutím zo zásuvky alebo vypnutím príslušnej poistky v poistkovej skrini. ✓ Ak bola porucha jednorazová, hlásenie zmizne. 3. Ak sa hlásenie zobrazí znova, zavolajte zákaznícky servis. Počas telefonátu uveďte presné hlásenie chyby. → "Zákaznícky servis", Strana 60
Spotrebič nefunguje.	<p>Sieťová zástrčka prívodného vedenia nie je zasunutá.</p> <ul style="list-style-type: none"> ▶ Pripojte spotrebič do elektrickej siete. <p>Zareagovala poistka v poistkovej skrini.</p> <ul style="list-style-type: none"> ▶ Skontrolujte poistku v poistkovej skrini. <p>Elektrické napájanie bolo prerušené.</p> <ul style="list-style-type: none"> ▶ Skontrolujte, či osvetlenie miestnosti alebo iné spotrebiče v miestnosti fungujú.
Program sa nespustí.	<p>Start/Reload  nebolo stlačené.</p> <ul style="list-style-type: none"> ▶ Stlačte Start/Reload . <p>Dvierka nie sú zatvorené.</p> <ul style="list-style-type: none"> ▶ Zatvorte dvierka. <p>Je aktivovaná detská poistka.</p> <ul style="list-style-type: none"> ▶ Deaktivujte detskú poistku. → "Deaktivovanie detskej poistky", Strana 36 <p>Finished in  je aktivované.</p>

Porucha	Príčina a riešenie problémov
Program sa nespustí.	<ul style="list-style-type: none"> ▶ Skontrolujte, či je Finished in  aktivované. → "Tlačidlá", Strana 25
	<p>Bielizeň je privretá v dvierkach.</p> <ul style="list-style-type: none"> ▶ Odstráňte privretú bielizeň.
	<p>Zásuvka na pracie prostriedky nie je úplne zasunutá.</p> <ul style="list-style-type: none"> ▶ Zasuňte zásuvku na prací prostriedok, až symbol zhasne.
	<p>Čerpadlo inteligentného dávkovacieho systému je za- blokované.</p> <ol style="list-style-type: none"> 1. Vypnite spotrebič. 2. Čerpadlovú jednotku vyčistite. → "Čistenie zásuvky na pracie prostriedky", Strana 43 3. Zapnite spotrebič. 4. Ak sa indikácia po vyčistení čerpadlovej jednotky znova objaví, zavolajte zákaznícky servis. → "Zákaznícky servis", Strana 60
	<p>Poznámka: Do odstránenia poruchy môžete deaktivovať inteligentný dávkovací systém a dávkovanie robiť manuálne. → "Tlačidlá", Strana 25</p>
Dvierka sa nedajú otvoriť.	<p>Rinse Hold  je aktivované.</p> <ul style="list-style-type: none"> ▶ Pokračujte v programe zvolením Spin alebo Drain a stlačte Start/Reload . → "Pokračovanie programu pri Stop plákania", Strana 36
	<p>Teplota je príliš vysoká.</p> <ul style="list-style-type: none"> ▶ Počkajte, kým teplota neklesne. ▶ Zrušenie programu. → "Zrušenie programu", Strana 35
	<p>Hladina vody je príliš vysoká.</p> <ul style="list-style-type: none"> ▶ Zvoľte vhodný program na odčerpanie. → "Programy", Strana 28
	<p>Výpadok elektrického prúdu.</p> <ul style="list-style-type: none"> ▶ Otvorte dvierka núdzovým odblokovaním. → "Núdzové odblokovanie", Strana 59
Neodčerpáva sa prací roztok.	<p>Výpustná rúra alebo odtoková hadica vody je upchatá.</p> <ul style="list-style-type: none"> ▶ Vyčistite výpustnú rúru a odtokovú hadicu vody.
	<p>Odpadová trubica alebo hadica na odtok vody je zalo- mená alebo zaseknutá.</p>

Porucha	Príčina a riešenie problémov
Neodčerpáva sa prací roztok.	<ul style="list-style-type: none"> ▶ Uistite sa, že odtoková hadica a odtoková rúra nie sú zalomené alebo zaseknuté.
	<p>Vypúšťacie čerpadlo je upchaté.</p> <ul style="list-style-type: none"> ▶ → "Čistenie vypúšťacieho čerpadla", Strana 44
	<p>Rinse Hold  je aktivované.</p> <ul style="list-style-type: none"> ▶ Pokračujte v programe zvolením Spin alebo Drain a stlačte Start/Reload . → "Pokračovanie programu pri Stop plákania", Strana 36
	<p>Odtoková hadica vody je pripojená veľmi vysoko.</p> <ul style="list-style-type: none"> ▶ Odtokovú hadicu vody namontujte v maximálnej výške 1 m.
	<p>Veko čerpadla nie je správne zostavené.</p> <ul style="list-style-type: none"> ▶ Veko čerpadla správne zostavte.
	<p>Dávkovanie pracieho prostriedku je príliš vysoké.</p> <ul style="list-style-type: none"> ▶ Okamžité opatrenie: Zmiešajte jednu polievkovú lyžicu aviváže s 0,5 l vody a roztok nalejte do komory na manuálne dávkovanie (nie pri outdoorových, športových a páperových textíliách). ▶ Keď je aktivované inteligentné dávkovanie, znížte základnú dávku → Strana 39. ▶ Keď dávkujete manuálne, pri ďalšom praní s rovnakou náplňou znížte veľkosť dávky pracieho prostriedku.
	<p>Nepovolené predĺženie namontované na hadici na odtok vody.</p> <ul style="list-style-type: none"> ▶ Odstráňte nepovolené predĺženie na hadici na odtok vody. → "Pripojenie spotrebiča", Strana 14
	<p>Veko čerpadla nie je úplne zaskrutkované.</p> <ul style="list-style-type: none"> ▶ Uistite sa, že veko čerpadla je zaskrutkované do spotrebiča až na doraz. Úchytka veka čerpadla musí byť vo zvislej polohe.
Voda nepriteká. Nebol spláchnutý prací prostriedok.	<p>Start/Reload  nebolo stlačené.</p> <ul style="list-style-type: none"> ▶ Stlačte Start/Reload .
	<p>Sítka v prívode vody je upchaté.</p> <ul style="list-style-type: none"> ▶ Vyčistite sítka v prívode vody.
	<p>Prívod vody je zatvorený.</p> <ul style="list-style-type: none"> ▶ Otvorte prívod vody.
	<p>Prívodná hadica vody je zlomená alebo zacviknutá.</p>

Porucha	Príčina a riešenie problémov
Voda nepriteká. Nebol spláchnutý prací prostriedok.	<ul style="list-style-type: none"> ▶ Uistite sa, že prírodná hadica vody nie je zlomená alebo zacviknutá.
Opakovaný nábeh odstreďovania.	<p>Kontrolný systém nevyváženosti vyrovnáva nevyváženosť opakovaným rozložením bielizne.</p> <ul style="list-style-type: none"> ▶ Nejde o chybu – nie je potrebné žiadne opatrenie. <p>Poznámka: Pri plnení vložte podľa možnosti do bubna spoločne veľké a malé kusy bielizne. Bielizeň rôznej veľkosti sa pri odstreďovaní lepšie rozloží.</p>
Počas prania sa zmení čas trvania programu.	<p>Priebeh programu sa elektronicky optimalizuje. Môže to viesť k zmene času trvania programu.</p> <ul style="list-style-type: none"> ▶ Nejde o chybu – nie je potrebné žiadne opatrenie. <p>Kontrolný systém nevyváženosti vyrovnáva nevyváženosť opakovaným rozložením bielizne.</p> <ul style="list-style-type: none"> ▶ Nejde o chybu – nie je potrebné žiadne opatrenie. <p>Poznámka: Pri plnení vložte podľa možnosti do bubna spoločne veľké a malé kusy bielizne. Bielizeň rôznej veľkosti sa pri odstreďovaní lepšie rozloží.</p> <p>Systém kontroly peny pri veľmi intenzívnom penení pridá plákanie.</p> <ul style="list-style-type: none"> ▶ Nejde o chybu – nie je potrebné žiadne opatrenie.
V bubne nevidieť vodu.	<p>Voda je pod viditeľnou oblasťou.</p> <ul style="list-style-type: none"> ▶ Nejde o chybu – nie je potrebné žiadne opatrenie. ▶ Počas prevádzky nelejte do spotrebiča žiadnu ďalšiu vodu.
Bubon sa po spustení programu myká.	<p>Príčinou je interný test motora.</p> <ul style="list-style-type: none"> ▶ Nejde o chybu – nie je potrebné žiadne opatrenie.
Vibrácie a pohyb spotrebiča počas odstreďovania.	<p>Spotrebič nie je správne vyrovnaný.</p> <ul style="list-style-type: none"> ▶ → "Vyrovnanie spotrebiča", Strana 15 <p>Nožičky spotrebiča nie sú zafixované.</p> <ul style="list-style-type: none"> ▶ Zafixujte nožičky spotrebiča. → "Vyrovnanie spotrebiča", Strana 15 <p>Prepravné poistky nie sú odstránené.</p> <ul style="list-style-type: none"> ▶ → "Odstránenie prepravných poistiek", Strana 13.
Bubon sa otáča, voda nepriteká.	<p>Rozpoznávanie náplne je aktívne.</p> <ul style="list-style-type: none"> ▶ Nejde o chybu, nie je potrebné žiadne opatrenie. <p>Poznámka: Rozpoznanie náplne môže trvať až 2 minúty.</p>

Porucha	Príčina a riešenie problémov
Silné penenie.	<p>Dávkovanie pracieho prostriedku je príliš vysoké.</p> <ul style="list-style-type: none"> ▶ Okamžité opatrenie: Zmiešajte jednu polievkovú lyžicu aviváže s 0,5 l vody a roztok nalejte do komory na manuálne dávkovanie (nie pri outdoorových, športových a páperových textíliách). ▶ Keď je aktivované inteligentné dávkovanie, znížte základnú dávku → <i>Strana 39</i>. ▶ Keď dávkujete manuálne, pri ďalšom praní s rovnakou náplňou znížte veľkosť dávky pracieho prostriedku.
<p> i-DOS sa nedá aktivovať.</p>	<p>Inteligentné dávkovanie nie je určené pre tento program.</p> <ul style="list-style-type: none"> ▶ Nejde o chybu – nie je potrebné žiadne opatrenie. → <i>"Spustenie programu s inteligentným dávkovacím systémom", Strana 37</i> <p>Progres programu neumožňuje inteligentné dávkovanie.</p> <p>Oprava nie je možná.</p>
<p>Nie je dosiahnutý vysoký počet otáčok pri odstreďovaní.</p>	<p>Nastavené sú nízke otáčky odstreďovania.</p> <ul style="list-style-type: none"> ▶ Pri ďalšom praní nastavte vyššie otáčky odstreďovania. <p>Easy-Iron je aktivované.</p> <ul style="list-style-type: none"> ▶ Vyberte program vhodný na daný druh textílií. <p>Systém riadenia nevyváženosti vyrovnáva nevyváženosť znížením počtu otáčok pri odstreďovaní.</p> <ul style="list-style-type: none"> ▶ Nanovo rozložte bielizeň v bubne. <p>Poznámka: Vložte podľa možnosti do bubna spoločne veľké a malé kusy bielizne. Bielizeň rôznej veľkosti sa pri odstreďovaní lepšie rozloží.</p> <ul style="list-style-type: none"> ▶ Spustíte program Spin.
<p>Program odstreďovanie sa nespustí.</p>	<p>Výpustná rúra alebo odtoková hadica vody je upchatá.</p> <ul style="list-style-type: none"> ▶ Vyčistite výpustnú rúru a odtokovú hadicu vody. <p>Odpadová trubica alebo hadica na odtok vody je zalomená alebo zaseknutá.</p> <ul style="list-style-type: none"> ▶ Uistite sa, že odtoková hadica a odtoková rúra sú zalomené alebo zaseknuté. <p>Kontrolný systém nevyváženosti prerušil odstreďovanie z dôvodu nerovnomerného rozloženia bielizne.</p> <ul style="list-style-type: none"> ▶ Nanovo rozložte bielizeň v bubne.

Porucha	Príčina a riešenie problémov
Program odstred'ovanie sa nespustí.	<p>Poznámka: Vložte podľa možnosti do bubna spoločne veľké a malé kusy bielizne. Bielizeň rôznej veľkosti sa pri odstred'ovaní lepšie rozloží.</p> <ul style="list-style-type: none"> ▶ Spustíte program Spin.
Šumiaci, sípavý zvuk.	<p>Voda sa pod tlakom dostáva do zásuvky na prací prostriedok.</p> <ul style="list-style-type: none"> ▶ Nejde o chybu – normálny prevádzkový zvuk.
Dlhšie bzučanie pred začatím prania alebo plákania s avivážou.	<p>Inteligentný dávkovací systém dávkuje prací prostriedok alebo aviváž.</p> <ul style="list-style-type: none"> ▶ Nejde o chybu – normálny prevádzkový zvuk.
Krátke bzučanie po zapnutí spotrebiča.	<p>Inteligentný dávkovací systém vykonáva test funkčnosti.</p> <ul style="list-style-type: none"> ▶ Nejde o chybu – normálny prevádzkový zvuk.
Hlasné zvuky počas odstred'ovania.	<p>Spotrebič nie je správne vyrovnaný.</p> <ul style="list-style-type: none"> ▶ → "Vyrovnanie spotrebiča", <i>Strana 15</i> <p>Nožičky spotrebiča nie sú zafixované.</p> <ul style="list-style-type: none"> ▶ Zafixujte nožičky spotrebiča. → "Vyrovnanie spotrebiča", <i>Strana 15</i> <p>Prepravné poistky nie sú odstránené.</p> <ul style="list-style-type: none"> ▶ → "Odstránenie prepravných poistiek", <i>Strana 13</i>.
Rapkanie, rachotenie v čerpadle.	<p>Do vypúšťacieho čerpadla sa dostalo cudzie teleso.</p> <ul style="list-style-type: none"> ▶ → "Čistenie vypúšťacieho čerpadla", <i>Strana 44</i>
Chlípavý, rytmický zvuk nasávania.	<p>Vypúšťacie čerpadlo je aktívne, prací roztok sa odčerpáva.</p> <ul style="list-style-type: none"> ▶ Nejde o chybu – normálny prevádzkový zvuk.
Vznik záhybov, krčenie.	<p>Otáčky odstred'ovania sú príliš vysoké.</p> <ul style="list-style-type: none"> ▶ Pri ďalšom praní nastavte nižšie otáčky odstred'ovania. <p>Náplň je príliš veľká.</p> <ul style="list-style-type: none"> ▶ Pri ďalšom praní zredukujte náplň. <p>Nastavený nesprávny program pre daný druh textílie.</p> <ul style="list-style-type: none"> ▶ Vyberte program vhodný na daný druh textílií.
Výsledok odstred'ovania nie je uspokojivý. Bielizeň je príliš mokrá/príliš vlhká.	<p>Nastavené sú nízke otáčky odstred'ovania.</p> <ul style="list-style-type: none"> ▶ Pri ďalšom praní nastavte vyššie otáčky odstred'ovania. ▶ Spustíte program Spin. <p>Easy-Iron je aktivované.</p> <ul style="list-style-type: none"> ▶ Vyberte program vhodný na daný druh textílií. <p>Výpustná rúra alebo odtoková hadica vody je upchatá.</p>

Porucha	Príčina a riešenie problémov
<p>Výsledok odstreďovania nie je uspokojivý. Bielizeň je príliš mokrá/príliš vlhká.</p>	<p>► Vyčistíte výpustnú rúru a odtokovú hadicu vody.</p> <p>Odpadová trubica alebo hadica na odtok vody je zalomená alebo zaseknutá.</p> <p>► Uistite sa, že odtoková hadica a odtoková rúra nie sú zalomené alebo zaseknuté.</p> <p>Kontrolný systém nevyváženosti prerušil odstreďovanie z dôvodu nerovnomerného rozloženia bielizne.</p> <p>► Nanovo rozložte bielizeň v bubne.</p> <p>Poznámka: Vložte podľa možnosti do bubna spoločne veľké a malé kusy bielizne. Bielizeň rôznej veľkosti sa pri odstreďovaní lepšie rozloží.</p> <p>► Spustíte program Spin.</p>
<p>Zvyšky pracieho prostriedku na vlhkej bielizni.</p>	<p>System riadenia nevyváženosti vyrovnáva nevyváženosť znížením počtu otáčok pri odstreďovaní.</p> <p>► Nanovo rozložte bielizeň v bubne.</p> <p>Poznámka: Vložte podľa možnosti do bubna spoločne veľké a malé kusy bielizne. Bielizeň rôznej veľkosti sa pri odstreďovaní lepšie rozloží.</p> <p>► Spustíte program Spin.</p> <p>Pracie prostriedky môžu obsahovať vo vode nerozpustní látky, ktoré sa ukladajú na bielizni.</p> <p>► Spustíte program Rinse/Freshen Up.</p>
<p>Zvyšky pracieho prostriedku na suchej bielizni.</p>	<p>Nevhodný prací prostriedok v dávkovacej nádržke inteligentného dávkovacieho systému.</p> <ol style="list-style-type: none"> 1. Skontrolujte, či je použitý prací prostriedok vhodný. → "Pracie a ošetrovacie prostriedky", Strana 33 2. Vyprázdnite dávkovacu nádržku. → "Čistenie zásuvky na pracie prostriedky", Strana 43 3. Vyčistíte dávkovacu nádržku. 4. Nanovo naplníte dávkovacu nádržku. → "Naplnenie dávkovacieho zásobníka", Strana 38 <p>Základná dávka nie je správne nastavená.</p> <p>► Keď je aktivované inteligentné dávkovanie, znížte základnú dávku → Strana 39.</p> <p>Pracie prostriedky môžu obsahovať vo vode nerozpustní látky, ktoré sa ukladajú na bielizni.</p> <p>► Bielizeň po vypraní a vysušení vykefujte.</p> <p>Nevhodný prací prostriedok v dávkovacej nádržke inteligentného dávkovacieho systému.</p>

Porucha	Príčina a riešenie problémov
Zvyšky pracieho prostriedku na suchej bielizni.	<ol style="list-style-type: none"> 1. Skontrolujte, či je použitý prací prostriedok vhodný. → <i>"Pracie a ošetrovacie prostriedky", Strana 33</i> 2. Vyprázdňte dávkovaciu nádržku. → <i>"Čistenie zásuvky na pracie prostriedky", Strana 43</i> 3. Vyčistite dávkovaciu nádržku. 4. Nanovo naplňte dávkovaciu nádržku. → <i>"Naplnenie dávkovacieho zásobníka", Strana 38</i>
	Základná dávka nie je správne nastavená. ▶ Keď je aktivované inteligentné dávkovanie, znížte základnú dávku → <i>Strana 39.</i>
Nedostatočný čistiaci účinok.	<p>Základné dávkované množstvo nie je prispôbené.</p> <p>▶ Keď je aktivované inteligentné dávkovanie, prispôbte základnú dávku → <i>Strana 39.</i></p> <p>Prací alebo ošetrovací prostriedok v dávkovacej nádržke inteligentného dávkovacieho systému je zhustený.</p> <ol style="list-style-type: none"> 1. Skontrolujte, či je použitý prací prostriedok vhodný. → <i>"Pracie a ošetrovacie prostriedky", Strana 33</i> 2. Vyprázdňte dávkovaciu nádržku. → <i>"Čistenie zásuvky na pracie prostriedky", Strana 43</i> 3. Vyčistite dávkovaciu nádržku. 4. Nanovo naplňte dávkovaciu nádržku. → <i>"Naplnenie dávkovacieho zásobníka", Strana 38</i>
	Nevhodný prací prostriedok v dávkovacej nádržke inteligentného dávkovacieho systému.
	<ol style="list-style-type: none"> 1. Skontrolujte, či je použitý prací prostriedok vhodný. → <i>"Pracie a ošetrovacie prostriedky", Strana 33</i> 2. Vyprázdňte dávkovaciu nádržku. → <i>"Čistenie zásuvky na pracie prostriedky", Strana 43</i> 3. Vyčistite dávkovaciu nádržku. 4. Nanovo naplňte dávkovaciu nádržku. → <i>"Naplnenie dávkovacieho zásobníka", Strana 38</i>
Home Connect nefunguje správne.	Sú možné rôzne príčiny. ▶ Choďte na www.home-connect.com .
Nie je spojenie s domácou sieťou.	Wi-Fi je vypnuté. ▶ Aktivovanie Wi-Fi na spotrebiči. → <i>"Aktivovanie Wi-Fi na spotrebiči", Strana 40.</i>
	Wi-Fi je aktivované, ale spojenie s domácou sieťou sa nedá uskutočniť.

Porucha	Príčina a riešenie problémov
Nie je spojenie s domácou sieťou.	<ol style="list-style-type: none"> 1. Uistite sa, že domáca sieť k dispozícii. 2. Nanovo pripojte spotrebič k domácej sieti. → <i>"Nastavenie Home Connect", Strana 40</i>
Z prírodnej hadice vyteká voda.	<p>Prírodná hadica vody nie je správne/pevne pripojená.</p> <ol style="list-style-type: none"> 1. Správne pripojte prírodnú hadicu vody. → <i>"Pripojenie prírodnej hadice vody", Strana 14</i> 2. Utiahnite skrutkový spoj.
Z odtokovej hadice vyteká voda.	<p>Odtoková hadica vody je poškodená.</p> <ul style="list-style-type: none"> ▶ Vymeňte poškodenú odtokovú hadicu vody. <p>Odtoková hadica vody nie je správne pripojená.</p> <ul style="list-style-type: none"> ▶ Správne pripojte odtokovú hadicu vody. → <i>"Spôsobu pripojenia odtoku vody", Strana 15</i>
V spotrebiči sa vytvá- ra zápach.	<p>Vlhkosť a zvyšky pracích prostriedkov môžu podporovať vznik zápachu.</p> <ul style="list-style-type: none"> ▶ → <i>"Čistenie bubna", Strana 42</i> ▶ Keď spotrebič nepoužívate, nechajte dvierka a zásuvku na prací prostriedok otvorenú, aby mohla vyschnúť zvyšková voda.
Pod dvierkami vyteká voda.	<p>Netesnosť v dôsledku znečistenia dvierok alebo manžety.</p> <ul style="list-style-type: none"> ▶ Vyčistite dvierka a manžetu.

19.1 Núdzové odblokovanie

Odblokovanie dvierok

Požiadavka: Vypúšťacie čerpadlo je prázdne. → *Strana 44*

- POZOR!** Vytekajúca voda môže spôsobiť vecné škody.
- ▶ Neotvárajte dvierka, ak na skle vidíte vodu.

Pomocou náradia potiahnite núdzové odblokovanie smerom nadol a pusťte ho.

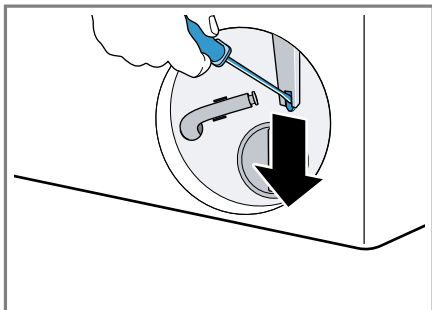

- ✓ Zámok dvierok je odblokovaný.
2. Vložte údržbovú klapku a zapadnutím ju zaistíte.
 3. Zatvorte údržbovú klapku.

20 Preprava, skladovanie a likvidácia

20.1 Demontáž spotrebiča

1. Zatvorte vodovodný kohútik.
2. Vyprázdňte prírodnú hadicu vody.
3. Vypnite spotrebič.
→ *"Vypnutie spotrebiča", Strana 36*
4. Vytiahnite sieťovú zástrčku.
5. Vypustite prací roztok.
→ *"Čistenie vypúšťacieho čerpadla", Strana 44*
6. Odmontujte hadice.
7. Vyprázdnite dávkovacie nádržky.

20.2 Vloženie prepravných poistiek

Spotrebič zaistíte pred prepravou prepravnými poistkami, aby ste zabránili škodám pri preprave.

1. Pomocou skrutkovača odstráňte 4 krytky.

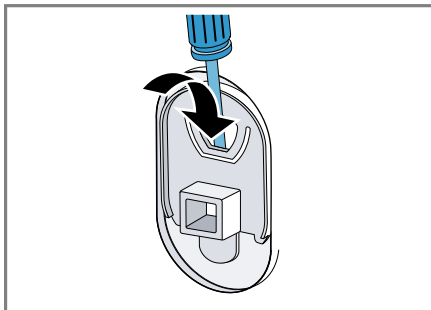

Krytky si odložte.

2. Vložte 4 prepravné poistky.
→ *"Odstránenie prepravných poistiek", Strana 13*

20.3 Opätovné uvedenie spotrebiča do prevádzky

- ▶ Ďalšie informácie nájdete v
→ *"Umiestnenie a pripojenie", Strana 12 a*
→ *"Spustenie prania naprázdno", Strana 19.*

20.4 Likvidácia starého spotrebiča

Ekologickou likvidáciou môžu byť znovu využité cenné suroviny.

⚠ VAROVANIE **Riziko poškodenia zdravia!**

Deti sa môžu zavrieť dovnútra spotrebiča a dostať sa do ohrozenia života.

- ▶ Spotrebič nestavajte za dvere, ktoré blokujú alebo obmedzujú otvorenie dvierok spotrebiča.

► V prípade spotrebičov, ktoré už došliži, odpojte sieťovú zástrčku sieťového prívodného vedenia, potom odpojte sieťové prívodné vedenie a zničte zámok dvierok spotrebiča tak, aby sa už dvierka nedali zatvoriť.

1. Odpojte sieťovú zástrčku napájacieho kábla.
2. Odrežte napájací kábel.
3. Spotrebič zlikvidujte ekologickým spôsobom.

O aktuálnych spôsoboch likvidácie sa informujte u vášho špecializovaného predajcu alebo u orgánov obecnej, príp. mestskej správy.



Tento spotrebič je označený v súlade s európskou smernicou 2012/19/EÚ o nakladaní s použitými elektrickými a elektronickými zariadeniami (waste electrical and electronic equipment - WEEE). Táto smernica stanoví jednotný európsky (EU) rámec pre spätný odber a recyklovanie použitých zariadení.

21 Zákaznícky servis

Originálne náhradné súčiastky, ktoré sú relevantné pre funkčnosť spotrebiča a spĺňajú nariadenie o ekodizajne, vám poskytne náš zákaznícky servis v období minimálne 10 rokov od uvedenia spotrebiča na trh v Európskom hospodárskom priestore.

Poznámka: Využívanie zákazníckeho servisu je bezplatné v rámci záruky výrobcu.

Podrobné informácie o záručnej lehote a záručných podmienkach vo vašej krajine vám poskytne zákaznícky servis alebo predajca, prípadne ich nájdete na našom webe.

Keď kontaktujete zákaznícky servis, potrebujete číslo výrobku (E.-Nr.) a výrobné číslo (FD) vášho spotrebiča.

Kontaktné údaje zákazníckeho servisu nájdete v priloženom adresári zákazníckej služby alebo na našej webovej stránke.

21.1 Označenie produktu (E-Nr.) a výrobné číslo (FD)

Číslo výrobku (E-Nr.) a výrobné číslo (FD) nájdete na typovom štítku spotrebiča.

Výrobný štítok je umiestnený v závislosti od modelu:

- na vnútornej strane dvierok.
- na vnútornej strane klapky údržby.
- na zadnej strane spotrebiča.

Ak chcete rýchlo vyhľadať údaje o spotrebiči a telefónne číslo zákazníckeho servisu, môžete si údaje poznačiť.

21.2 Záruka AQUA STOP

Okrem nárokov na záručné plnenie voči predávajúcemu vyplývajúcim z kúpnej zmluvy a okrem našej záruky výrobca poskytuje aj náhradu za nasledujúcich podmienok.









- Ak dôjde vplyvom chyby nášho systému Aqua-Stop ku škodám spôsobeným vodou, nahradíme škody privátnym užívateľom. K zabezpečeniu vodnej bezpečnosti musí byť spotrebič pripojený na elektrickú sieť.
- Záruka platí po celú dobu životnosti spotrebiča.

- Predpokladom nároku na záruku je odborné nainštalovanie a pripojenie spotrebiča s Aqua-Stop podľa nášho návodu; zahŕňa aj odborné nainštalované predĺženie Aqua-Stop (originálne príslušenstvo). Naša záruka sa nevzťahuje na chybné prírodné potrubie alebo armatúry až po prípojku Aqua-Stop na vodovodnom kohútiku.
- Na spotrebiče s Aqua-Stop nie je zásadne nutné počas prevádzky dohliadať, príp. ich potom uzatvorením vodovodného kohútika zaisťiť. Len v prípade dlhšej neprítomnosti vo vašom byte, napr. niekoľkotýždňovej dovolenky, vodovodný kohútik uzavrite.

22 Hodnoty spotreby

Nasledujúce informácie sa uvádzajú podľa nariadenia EÚ o ekodizajne. Uvedené hodnoty pre iné programy ako **Eco 40-60** sú iba smernými hodnotami a boli stanovené v nadväznosti na platnú normu EN60456. Automatická funkcia dávkovania bola na tento účel deaktivovaná.

Upozornenie k porovnávacej skúške: deaktivujte automatickú funkciu dávkovania, ibaže by táto funkcia bola predmetom testu.

Program	Množstvo náplne (kg)	Čas trvania programu (h:min) ¹	Spotreba energie (kWh/cyklus) ¹	Spotreba vody (l/cyklus) ¹	Maximálna teplota (°C) 5 min ¹	Počet otáčok odstredovania (ot/min) ¹	Zvyšková vlhkosť (%) ¹
Eco 40-60 ²	9,0	3:44	0,940	65,0	43	1400	53,00
Eco 40-60 ²	4,5	2:53	0,340	49,0	29	1400	53,00
Eco 40-60 ²	2,5	2:53	0,190	34,0	25	1400	53,00
Cottons  20 °C	9,0	3:28	0,450	93,0	24	1400	53,00
Cottons  40 °C	9,0	3:28	1,200	93,0	44	1400	53,00
Cottons  60 °C	9,0	3:34	2,000	93,0	62	1400	53,00
Cottons  40 °C + Prewash	9,0	3:58	1,270	100,0	44	1400	53,00
Easy-Care  40 °C	4,0	2:30	0,770	56,0	43	1200	29,00
Quick Mix  40 °C	4,0	1:03	0,640	43,0	41	1400	52,00
 Wool  30 °C	2,0	0:41	0,200	40,0	24	800	32,00

¹ Skutočné hodnoty sa môžu líšiť od uvedených hodnôt v závislosti od tlaku vody, tvrdosti vody, prírodnej teploty vody, teploty v miestnosti, druhu, množstva a znečistenia bielizne, použitého pracieho prostriedku, kolísaní v elektrickej sieti a zvolených prídavných funkcií.

² Skúšobný program podľa nariadenia EÚ o ekodizajne a nariadenia EÚ o energetickom označovaní na testovanie so studenou vodou (15 °C).

23 Technické údaje

Výška spotrebiča	84,8 cm
Šírka spotrebiča	59,8 cm
Hĺbka spotrebiča	59,0 cm
Hĺbka spotrebiča pri zavretých dvierkach	63,2 cm
Hĺbka spotrebiča pri otvorených dvierkach	108,5 cm
Hmotnosť	82,6 kg
Maximálne množstvo náplne	9,0 kg
Sieťové napätie	220-240 V, 50 Hz
⇄ Minimálna poistka inštalácie	10 A
Menovitý výkon	2300 W
Príkon	<ul style="list-style-type: none"> ■ Vypnutý stav: 0,10 W ■ Nevypnutý stav: 0,50 W ■ Čas do nastavenia pohotovostného režimu pri zapojení v sieti (Wi-Fi): 5 min ■ Pohotovostný režim pri zapojení v sieti (Wi-Fi): 1,50 W
Tlak vody	<ul style="list-style-type: none"> ■ Minimálne: 100 kPa (1 bar) ■ Maximálne: 1 000 kPa (10 bar)
Dĺžka prívodnej hadice vody	150 cm

Dĺžka odtokovej hadice vody	150 cm
-----------------------------	--------

Dĺžka sieťového prívodného vedenia	160 cm
------------------------------------	--------

Tento produkt obsahuje svetelné zdroje triedy energetickej účinnosti F. Svetelné zdroje sú dostupné ako náhradný diel a vymieňať ho môže len na to vyškolený personál. Ďalšie informácie o vašom modeli nájdete na internete na <https://eprel.ec.europa.eu/>¹. Táto webová adresa odkazuje na oficiálnu produktovú databázu EÚ EPREL. Postupujte podľa týchto pokynov na vyhľadanie modelu. Identifikácia modelu vyplýva zo znakov pred pomlčkou čísla výrobku (E-Nr.) na výrobnom štítku. Alternatívne nájdete identifikáciu modelu aj v prvom riadku energetickeho štítku EÚ.

24 Vyhlásenie o zhode

Týmto BSH Hausgeräte GmbH vyhlasuje, že spotrebič s funkčnosťou Home Connect je v zhode so základnými požiadavkami, ako aj ostatnými príslušnými ustanoveniami smernice 2014/53/EU.

Podrobné RED vyhlásenie o zhode nájdete na internete na www.bosch-home.com na produktovej stránke vášho spotrebiča medzi doplnkovými dokumentmi.



Pásmo 2,4 GHz (2 400 – 2 483,5 MHz): max. 100 mW
 Pásmo 5 GHz (5150 – 5350 MHz + 5470 – 5725 MHz): max. 50 mW

¹ Platí len pre krajiny v Európskom hospodárskom priestore

sk Vyhlásenie o zhode

	BE	BG	CZ	DK	DE	EE	IE	EL	ES
	FR	HR	IT	CY	LI	LV	LT	LU	HU
	MT	NL	AT	PL	PT	RO	SI	SK	FI
	SE	NO	CH	TR	IS	UK (NI)			

5 GHz WLAN (Wi-Fi): len na použitie vo vnútorných priestoroch.

AL	BA	MD	ME	MK	RS	UK	UA
----	----	----	----	----	----	----	----

5 GHz WLAN (Wi-Fi): len na použitie vo vnútorných priestoroch.



Thank you for buying a Bosch Home Appliance!

Register your new device on MyBosch now and profit directly from:

- **Expert tips & tricks for your appliance**
- **Warranty extension options**
- **Discounts for accessories & spare-parts**
- **Digital manual and all appliance data at hand**
- **Easy access to Bosch Home Appliances Service**

Free and easy registration – also on mobile phones:

www.bosch-home.com/welcome

BOSCH
HOME APPLIANCES
SERVICE

Looking for help? You'll find it here.

Expert advice for your Bosch home appliances, help with problems or a repair from Bosch experts.

Find out everything about the many ways Bosch can support you:

www.bosch-home.com/service

Contact data of all countries are listed in the attached service directory.

BSH Hausgeräte GmbH

Carl-Wery-Straße 34
81739 München, GERMANY
www.bosch-home.com

A Bosch Company



9001851218 (030424)

sk