



**BOSCH**



Register your  
new device on  
MyBosch now and  
get free benefits:  
[bosch-home.com/  
welcome](https://bosch-home.com/welcome)

# Pračka

**WAV28EH0BY**

**[cs]** Návod k obsluze a pokyny  
k instalaci

# Další informace naleznete v Digitální uživatelské příručce.



## Obsah

<b>1 Bezpečnost.....</b>	<b>4</b>	<b>9 Programy .....</b>	<b>28</b>
1.1 Všeobecné pokyny.....	4	<b>10 Příslušenství.....</b>	<b>33</b>
1.2 Použití k určenému účelu.....	4	<b>11 Prádlo.....</b>	<b>33</b>
1.3 Omezení okruhu uživatelů.....	4	11.1 Příprava prádla.....	33
1.4 Bezpečná instalace.....	5	<b>12 Prací a ošetřovací prostředky .....</b>	<b>33</b>
1.5 Bezpečné použití.....	7	<b>13 Základní ovládání.....</b>	<b>34</b>
1.6 Bezpečné čištění a bezpečná údržba .....	8	13.1 Zapnutí spotřebiče .....	34
<b>2 Zabránění věcným škodám .....</b>	<b>10</b>	13.2 Nastavení programu.....	34
<b>3 Ochrana životního prostředí a úspora.....</b>	<b>11</b>	13.3 Přizpůsobení nastavení programu.....	34
3.1 Likvidace obalu .....	11	13.4 Uložení nastavení programu .....	34
3.2 Úspora energie a zdrojů .....	11	13.5 Vložení prádla.....	35
3.3 Režim šetření energie .....	11	13.6 Naplnění pracího prostředku a ošetřovacího prostředku .....	35
<b>4 Instalace a připojení.....</b>	<b>12</b>	13.7 Spuštění programu.....	35
4.1 Vybalení spotřebiče.....	12	13.8 Namáčení prádla.....	35
4.2 Rozsah dodávky.....	12	13.9 Přidání prádla .....	35
4.3 Požadavky na místo instalace.....	12	13.10 Zrušení programu.....	35
4.4 Odstranění přepravních pojistek .....	13	13.11 Pokračování programu při nastavení stop po máchání.....	36
4.5 Připojení spotřebiče .....	14	13.12 Vyjmutí prádla.....	36
4.6 Vyrovnání spotřebiče.....	15	13.13 Vypnutí spotřebiče.....	36
<b>5 Seznámení .....</b>	<b>17</b>	<b>14 Dětský zámek .....</b>	<b>36</b>
5.1 Spotřebič .....	17	14.1 Aktivace dětského zámku .....	36
5.2 Násypka na prací prostředky ..	18	14.2 Deaktivace dětského zámku .....	36
5.3 Ovládací panel .....	18		
5.4 Logika ovládání .....	19		
<b>6 Před prvním použitím .....</b>	<b>19</b>		
6.1 Spuštění praní bez prádla .....	19		
<b>7 Displej.....</b>	<b>21</b>		
<b>8 Tlačítka .....</b>	<b>25</b>		

<b>15 Inteligentní dávkovací systém .....</b>	<b>37</b>	20.3 Opětovné uvedení spotřebiče do provozu .....	59
15.1 Spuštění programu s inteligentním dávkovacím systémem .....	37	20.4 Likvidace starého spotřebiče.....	59
15.2 Naplnění dávkovacích zásobníků.....	38	<b>21 Zákaznický servis.....</b>	<b>60</b>
15.3 Obsah dávkovacího zásobníku.....	38	21.1 Označení produktu (E-č.) a výrobní číslo (FD) .....	60
15.4 Základní dávkovací množství .....	39	21.2 Záruka AQUA-STOP .....	60
<b>16 Home Connect .....</b>	<b>39</b>	<b>22 Hodnoty spotřeby .....</b>	<b>62</b>
16.1 Konfigurace aplikace Home Connect.....	39	<b>23 Technické údaje .....</b>	<b>63</b>
16.2 Nastavení Home Connect .....	40	<b>24 Prohlášení o shodě .....</b>	<b>63</b>
16.3 Aktivace Wi-Fi na spotřebiči..	40		
16.4 Deaktivace Wi-Fi na spotřebiči .....	40		
16.5 Resetování síťových nastavení spotřebiče .....	40		
16.6 Dálkové spuštění.....	40		
16.7 Vzdálená diagnostika .....	41		
16.8 Ochrana údajů.....	41		
<b>17 Základní nastavení .....</b>	<b>41</b>		
17.1 Přehled základních nastavení .....	41		
17.2 Změna základních nastavení .....	42		
<b>18 Čištění a ošetřování .....</b>	<b>42</b>		
18.1 Čištění bubny .....	42		
18.2 Čištění náস্যky na prací prostředky .....	43		
18.3 Čištění čerpadla .....	44		
18.4 Čištění otvoru v gumové manžetě .....	47		
<b>19 Odstranění poruch .....</b>	<b>48</b>		
19.1 Nouzové odblokování.....	59		
<b>20 Přeprava, uskladnění a likvidace .....</b>	<b>59</b>		
20.1 Demontáž spotřebiče .....	59		
20.2 Nasazení přepravních pojistek.....	59		



# 1 Bezpečnost

Dodržujte následující bezpečnostní pokyny.

## 1.1 Všeobecné pokyny



- Pečlivě si přečtěte tento návod.
- Uschovejte návod a také informace o výrobku pro pozdější použití nebo pro následujícího majitele.
- V případě poškození při přepravě spotřebič nepřipojujte.

## 1.2 Použití k určenému účelu

Spotřebič používejte pouze:

- k praní textilu vhodného pro praní v pračce a ručně prané vlny podle etikety doporučující péči.
- s vodou z vodovodu a obvyklými pracími a ošetřovacími prostředky vhodnými pro pračky.
- pro soukromé použití v domácnosti a v uzavřených místnostech domova.
- do maximální nadmořské výšky 4000 m nad mořem.

## 1.3 Omezení okruhu uživatelů

Tento spotřebič mohou používat děti starší 8 let a osoby s omezenými fyzickými, senzorickými nebo duševními schopnostmi nebo s nedostatečnými zkušenostmi a/nebo znalostmi, pokud jsou pod dohledem nebo byly instruovány o bezpečném použití spotřebiče a pochopily z toho vyplývající nebezpečí.

Děti si nesmí se spotřebičem hrát.

Čištění a údržbu spotřebiče nesmí provádět děti bez dozoru.

Děti mladší 3 let a domácí zvířata udržujte mimo dosah spotřebiče.

## 1.4 Bezpečná instalace

### **⚠ VÝSTRAHA – Nebezpečí úrazu elektrickým proudem!**

Neodborné instalace jsou nebezpečné.

- ▶ Spotřebič zapojte a používejte pouze v souladu s údaji na typovém štítku.
- ▶ Spotřebič zapojte do sítě střídavého proudu jen pomocí předpisově instalované zásuvky s uzemněním.
- ▶ Systém ochranných vodičů elektrické domovní instalace musí být instalován podle předpisů. Instalace musí mít dostatečně velký průřez vodičů.
- ▶ Při použití proudového chrániče používejte pouze typ se značkou .
- ▶ Spotřebič nikdy nenapájejte prostřednictvím externího spínacího zařízení, např. časového spínače nebo dálkového ovládání.
- ▶ Pokud je spotřebič vestavěný, musí být síťová zástrčka síťového kabelu volně přístupná, nebo pokud není volný přístup možný, musí se do stávající elektrické instalace nainstalovat jistič všech pólů podle předpisů pro instalaci.
- ▶ Při instalaci spotřebiče dbejte na to, aby nedošlo k sevření nebo poškození síťového kabelu.

Poškozená izolace síťového kabelu je nebezpečná.

- ▶ Zajistěte, aby se síťový kabel nikdy nedostal do kontaktu s horkými částmi spotřebiče nebo zdroji tepla.
- ▶ Zajistěte, aby se síťový kabel nikdy nedostal do kontaktu s ostrými rohy nebo hranami.
- ▶ Síťový kabel nikdy nelámejte, nestlačujte a neprovádějte na něm změny.

### **⚠ VÝSTRAHA – Nebezpečí požáru!**

Použití prodlužovacího síťového kabelu a neschválených adaptérů je nebezpečné.

- ▶ Nepoužívejte prodlužovací kabely ani rozbočky.
- ▶ Používejte pouze adaptéry a síťové kabely schválené výrobcem.
- ▶ Pokud je síťový kabel příliš krátký a k dispozici není žádný delší síťový kabel, kontaktujte odbornou společnost, aby přizpůsobila el. instalace domácnosti.

### **⚠ VÝSTRAHA – Nebezpečí zranění!**

Velká hmotnost spotřebiče může při zvedání způsobit poranění.

- ▶ Spotřebič sami nezvedejte.

Je-li tento spotřebič nesprávně instalován v jednotce praní a sušení, může instalovaný spotřebič spadnout.

- ▶ Sušičku stavte na pračku výhradně se spojovací soupravou výrobce sušičky. Jiný způsob instalace není přípustný.
- ▶ Pokud výrobce sušičky nenabízí vhodnou spojovací soupravu, neinstalujte spotřebič v jednotce praní a sušení.
- ▶ V jednotce praní a sušení neinstalujte spotřebiče různých výrobců a s různou hloubkou a šířkou.
- ▶ Jednotku praní a sušení nestavte na podstavec, spotřebiče se mohou překlopit.

### **⚠ VÝSTRAHA – Nebezpečí udušení!**

Děti si mohou obalový materiál přetáhnout přes hlavu nebo se do něj zamotat a udusit se.

- ▶ Obalový materiál uchovávejte mimo dosah dětí.
- ▶ Nedovolte dětem, aby si hrály s obalovým materiálem.

### **⚠ POZOR – Nebezpečí zranění!**

Spotřebič může při provozu vibrovat nebo se může pohybovat.

- ▶ Spotřebič umístěte na čistou, rovnou a pevnou plochu.
- ▶ Vyrovnejte spotřebič pomocí nožiček a vodováhy.

Při nesprávně vedených hadicích a elektrických kabelech hrozí nebezpečí zakopnutí.

- ▶ Hadice a elektrické kabely ved'te tak, aby nehrozilo nebezpečí zakopnutí.

Pokud byste pohybovali spotřebičem za vyčnívající součásti, např. dvířka, mohou se tyto součásti ulomit.

- ▶ Nepohybujte spotřebičem za vyčnívající součásti.

### **⚠ POZOR – Nebezpečí pořezání!**

Ostré hrany spotřebiče mohou při dotknutí způsobit řezná poranění.

- ▶ Nedotýkejte se ostrých hran spotřebiče.
- ▶ Při instalaci a přepravě spotřebiče noste ochranné rukavice.

## 1.5 Bezpečné použití

### **⚠ VÝSTRAHA – Nebezpečí úrazu elektrickým proudem!**

Poškozený spotřebič nebo poškozený síťový kabel je nebezpečný.

- ▶ V žádném případě nepoužívejte poškozený spotřebič.
- ▶ Při odpojování spotřebiče z elektrické sítě nikdy netahejte za síťový kabel. Vždy tahejte za síťovou zástrčku síťového kabelu.
- ▶ Pokud je spotřebič nebo síťový kabel poškozený, ihned odpojte síťovou zástrčku ze zásuvky nebo vypněte pojistku v pojistkové skřínce a zavřete přívod vody.
- ▶ Kontaktujte zákaznický servis. → *Strana 60*

Pronikající vlhkost může způsobit úraz elektrickým proudem.

- ▶ Spotřebič používejte pouze v uzavřených místnostech.
- ▶ Spotřebič nikdy nevystavujte velkému teplu a vlhkosti.
- ▶ Při čištění spotřebiče nepoužívejte parní nebo vysokotlaké čističe, hadice nebo sprchy.

### **⚠ VÝSTRAHA – Nebezpečí poškození zdraví!**

Ve spotřebiči se mohou zavřít děti a dostat se tak do ohrožení života.

- ▶ Spotřebič neumísťujte za dveře, které blokují nebo brání otvírání dvířek spotřebiče.
- ▶ U starých spotřebičů odpojte síťovou zástrčku síťového kabelu, poté síťový kabel přestříhnete a zničte zámek dvířek spotřebiče tak, aby se dvířka spotřebiče nedaly zavřít.

### **⚠ VÝSTRAHA – Nebezpečí udušení!**

Děti mohou vdechnout nebo spolknout malé části a udusit se.

- ▶ Malé části uchovávejte mimo dosah dětí.
- ▶ Nedovolte dětem, aby si hrály s malými částmi.

### **⚠ VÝSTRAHA – Nebezpečí otravy!**

Prací a ošetřovací prostředky mohou při požití způsobit otravu.

- ▶ Při polknutí z nedopatření vyhledejte lékařskou pomoc.
- ▶ Prací a ošetřovací prostředky uchovávejte tak, aby k nim neměly přístup děti.

### **⚠ VÝSTRAHA – Nebezpečí výbuchu!**

Pokud jste na prádlo předem použili čisticí prostředky obsahující rozpouštědla, může ve spotřebiči způsobit výbuch.

- ▶ Předem ošetřené prádlo před praním důkladně vymáchejte ve vodě.

### **⚠ POZOR – Nebezpečí zranění!**

Pokud byste si na spotřebič stoupali, může prasknout krycí deska.

- ▶ Nestoupejte si na spotřebič.

Pokud byste si sedali na otevřená dvířka nebo se o ně opírali, může se spotřebič převrhnout.

- ▶ Nesedejte si na dvířka spotřebiče ani se o ně neopírejte.

- ▶ Na dvířka spotřebiče nepokládejte žádné předměty.

Při sáhnutí do točícího se bubnu může dojít k poranění rukou.

- ▶ Než budete sahat do bubnu, počkejte, dokud se úplně nezastaví.

### **⚠ POZOR – Nebezpečí opaření!**

Prací roztok je při praní s vysokými teplotami horký.

- ▶ Nedotýkejte se horkého pracího roztoku.

### **⚠ POZOR – Nebezpečí chemického popálení!**

Při otevření násyvky na prací prostředky může ze spotřebiče vystříknout prací prostředek a ošetřovací prostředek. Kontakt s očima nebo pokožkou může způsobit podráždění.

- ▶ Při kontaktu s pracími nebo ošetřovacími prostředky důkladně vypláchněte oči nebo opláchněte pokožku čistou vodou.
- ▶ Při polknutí z nedopatření vyhledejte lékařskou pomoc.
- ▶ Prací a ošetřovací prostředky uchovávejte tak, aby k nim neměly přístup děti.

## **1.6 Bezpečné čištění a bezpečná údržba**

### **⚠ VÝSTRAHA – Nebezpečí úrazu elektrickým proudem!**

Neodborné opravy jsou nebezpečné.

- ▶ Opravy spotřebiče smí provádět pouze odborný personál, který je k tomu vyškolený.



- ▶ K opravě spotřebiče se smí používat pouze originální náhradní díly.
- ▶ Pokud je síťový kabel tohoto spotřebiče poškozený, musí ho vyměnit výrobce, jeho zákaznický servis nebo podobně kvalifikovaná osoba, aby se zabránilo ohrožení.

Pronikající vlhkost může způsobit úraz elektrickým proudem.

- ▶ Při čištění spotřebiče nepoužívejte parní nebo vysokotlaké čističe, hadice nebo sprchy.

### **⚠ VÝSTRAHA – Nebezpečí zranění!**

Používání neoriginálních náhradních dílů a neoriginálního příslušenství je nebezpečné.

- ▶ Používejte pouze originální náhradní díly a originální příslušenství výrobce.

### **⚠ VÝSTRAHA – Nebezpečí otravy!**

Při používání čisticích prostředků obsahujících rozpouštědla mohou vznikat jedovaté výpary.

- ▶ Nepoužívejte čisticí prostředky obsahující rozpouštědla.

## 2 Zabránění věcným škodám

### POZOR!

Nesprávné dávkování aviváže, pracích prostředků, ošetrovacích prostředků a čistících prostředků může zhoršit funkci spotřebiče.

- ▶ Dodržujte dávkování doporučené výrobcem.

Překročení maximálního množství prádla zhoršuje funkci spotřebiče.

- ▶ Dodržujte a nepřekračujte maximální množství prádla pro každý program.

→ "Programy", Strana 28

Spotřebič je při přepravě zajištěn přepravními pojistkami. Neodstraněné přepravní pojistky mohou způsobit věcné škody a poškození spotřebiče.

- ▶ Před uvedením do provozu úplně odstraňte všechny přepravní pojistky a uschovejte je.
- ▶ Před každou přepravou kompletně namontujte všechny přepravní pojistky, abyste zabránili poškození při přepravě.

Nesprávné připojení přívodní hadice může způsobit věcné škody.

- ▶ Šroubení na přívodu vody ručně utáhněte.
- ▶ Přívodní hadici připojte k vodovodnímu kohoutku pokud možno přímo bez dalších spojovacích prvků, jako adaptéru, prodloužení, ventilu a podobně.
- ▶ Dbejte na to, aby bylo těleso ventilu přívodní hadice namontované tak, aby bylo chráněné před dotykem a nemohly na něj působit žádné vnější síly.
- ▶ Dbejte na to, aby vnitřní průměr vodovodního kohoutku činil minimálně 17 mm.
- ▶ Dbejte na to, aby délka závitů na přípojce k vodovodnímu kohoutku činila minimálně 10 mm.

Příliš nízký nebo příliš vysoký tlak vody může zhoršit funkci spotřebiče.

- ▶ Zajistěte, aby byl tlak v přívodu vody minimálně 100 kPa (1 bar) a maximálně 1 000 kPa (10 bar).
- ▶ Pokud tlak vody překročí uvedenou maximální hodnotu, musí se mezi přípojku pitné vody a hadicovou sadu spotřebiče nainstalovat redukční ventil.
- ▶ Nepřipojujte spotřebič k baterii beztlakého bojleru.

Pozměněné nebo poškozené vodní hadice mohou způsobit věcné škody a poškození spotřebiče.

- ▶ Vodní hadice nikdy nelámejte, nestlačujte, neměňte nebo neprořízněte.
- ▶ Používejte pouze dodané vodní hadice nebo originální náhradní hadice.
- ▶ Použité vodní hadice nikdy znovu nepoužívejte.

Používání spotřebiče se znečištěnou nebo příliš horkou vodou může způsobit věcné škody a poškození spotřebiče.

- ▶ Spotřebič používejte výhradně se studenou vodou z vodovodu.
- Nevhodné čistící prostředky mohou poškodit povrchy spotřebiče.
- ▶ Nepoužívejte agresivní nebo abrazivní čistící prostředky.
  - ▶ Nepoužívejte čistící prostředky s vysokým obsahem alkoholu.
  - ▶ Nepoužívejte tvrdé drátěnky nebo houbičky.
  - ▶ Spotřebič čistěte pouze vodou a měkkým vlhkým hadrem.
  - ▶ Při kontaktu se spotřebičem ihned odstraňte všechny zbytky pracích prostředků, sprejů nebo jiné zbytky.

## 3 Ochrana životního prostředí a úspora

### 3.1 Likvidace obalu

Obalový materiál je ekologický a lze ho recyklovat.

- ▶ Jednotlivé složky likvidujte rozdělené podle druhů.

### 3.2 Úspora energie a zdrojů

Při dodržování těchto upozornění spotřebuje váš spotřebič méně proudu a vody.

Používejte programy s nízkými teplotami a delší dobou praní a využijete maximální množství prádla.

- ✓ Spotřeba energie a vody je neefektivnější.

Používejte úsporné nastavení programu.

- ✓ Když přizpůsobíte nastavení pro některý program, na displeji se zobrazí očekávaná spotřeba.

Prací prostředky dávkujte podle stupně zašpinění prádla.

- ✓ Na mírné až normální zašpinění stačí menší množství pracího prostředku. Dodržujte dávkování doporučené výrobcem pracího prostředku.

U mírně a normálně zašpiněného prádla snižte teplotu praní.

- ✓ Při nižších teplotách spotřebovává spotřebič méně energie. Na mírné až normální zašpinění stačí i nižší teploty, než je uvedeno na visače prádla.

Pokud se má prádlo poté sušit v sušičce, nastavte maximální rychlost odstředování.

- ✓ Při sušším prádle se zkracuje doba trvání programu při sušení a snižuje se spotřeba energie. Při vyšší rychlosti odstředování se snižuje zbývající vlhkost prádla a zvuky odstředování jsou hlasitější.

Prádlo perte bez předpírky.

- ✓ Při praní s předpírkou se prodlužuje doba trvání programu a zvyšuje se spotřeba energie a vody.

Spotřebič je vybavený množstevní automatikou.

- ✓ Množstevní automatika optimálně přizpůsobuje spotřebu vody a dobu trvání programu podle druhu a množství prádla.

Spotřebič je vybavený aquasenzorem.

- ✓ Aquasenzor kontroluje během máchání stupeň zakalení máchací vody a odpovídajícím způsobem přizpůsobuje dobu trvání a počet máchacích cyklů.

### 3.3 Režim šetření energie

Když delší dobu neprovedete žádné kroky ovládání, spotřebič se automaticky přepne do režimu úspory energie.

Režim úspory energie se ukončí, když provedete nějaký krok ovládání spotřebiče.

Pokud dále neprovedete žádné kroky ovládání, spotřebič se automaticky vypne.

**Poznámka:** Pokud je aktivovaná Wi-Fi, spotřebič se automaticky nevypne.

## 4 Instalace a připojení

### 4.1 Vybalení spotřebiče

#### POZOR!

Předměty, které nejsou určeny pro provoz ve spotřebiči a které zůstanou v bubnu, mohou způsobit věcné škody a poškození spotřebiče.

- ▶ Před provozem tyto předměty a dodané příslušenství odstraňte z bubnu.
- 1. Ze spotřebiče odstraňte veškerý obalový materiál a ochranné kryty.  
→ *"Likvidace obalu", Strana 11*
- 2. Zkontrolujte spotřebič, zda se na něm nevyskytují viditelná poškození.
- 3. Otevřete dvířka.
- 4. Vyjměte z bubnu příslušenství.
- 5. Zavřete dvířka.

### 4.2 Rozsah dodávky

Po vybalení zkontrolujte všechny díly na poškození vzniklá při přepravě a jejich kompletnost.

#### POZOR!

Provoz s nekompletním nebo vadným příslušenstvím může negativně ovlivnit funkci spotřebiče nebo způsobit věcné škody a poškození spotřebiče.

- ▶ Nepoužívejte spotřebič s nekompletním nebo vadným příslušenstvím.
- ▶ Příslušné příslušenství před spuštěním provozu spotřebiče vyměňte.  
→ *"Příslušenství", Strana 33*

**Poznámka:** Spotřebič byl v závodě důkladně přezkoušen z hlediska bezvadné funkce. Přitom mohly ve spotřebiči zůstat skvrny od vody. Po prvním praní skvrny zmizí.

Dodávka obsahuje:

- Pračka
- Průvodní doklady
- Přepravní pojistky  
→ *"Odstranění přepravních pojistek", Strana 13*
- Krytky
- Koleno pro uchycení odtokové hadice

### 4.3 Požadavky na místo instalace

#### ⚠ VÝSTRAHA

##### Nebezpečí úrazu elektrickým proudem!

Spotřebič obsahuje díly pod napětím. Dotýkání se dílů pod napětím je nebezpečné.

- ▶ Nepoužívejte spotřebič bez krycí desky.

#### ⚠ VÝSTRAHA

##### Nebezpečí zranění!

Při provozu na podstavci se spotřebič může převrhnout.

- ▶ Před uvedením do provozu bezpodmínečně upevněte nožičky spotřebiče příchytkami → *Strana 33* od výrobce.

#### POZOR!

Zmrzlá zbytková voda ve spotřebiči může způsobit jeho poškození.

- ▶ Neinstalujte a nepoužívejte spotřebič v prostorech s nebezpečím mrazu nebo venku.

Když se spotřebič nakloní o více než 40°, může vytéct zbytková voda a způsobit věcné škody.

- ▶ Spotřebič naklánejte opatrně.
- ▶ Spotřebič přepravujte nastojato.

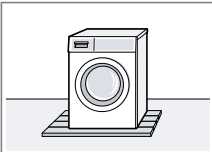
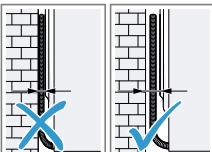
Místo instalace	Požadavky
<p>Podstavec</p> 	<p>Upevněte spotřebič pomocí příchytek → <i>Strana 33.</i></p>
<p>Podlaha nad stropem z dřevěných trámů</p> 	<p>Spotřebič postavte na voděodolnou dřevěnou desku (tloušťka min. 30 mm), která je pevně přišroubovaná k podlaze.</p>
<p>V kuchyňské lince</p> 	<p>Spotřebič instalujte pouze pod souvislou pracovní desku, která je pevně spojená se sousedními skříňkami. Potřebná šířka výklenku: 60 cm.</p>
<p>U stěny</p> 	<p>Dbejte na to, abyste přívodní kabel a hadice neuskříplí mezi stěnou a spotřebičem.</p>

## 4.4 Odstranění přepravních pojistek

Spotřebič je při přepravě zajištěný na zadní straně přepravními pojistkami.

**Poznámka:** Šrouby přepravních pojistek a objímky uschovejte pro pozdější přepravu.

→ "Nasazení přepravních pojistek", *Strana 59*

1. Hadice vyjměte z držáků.

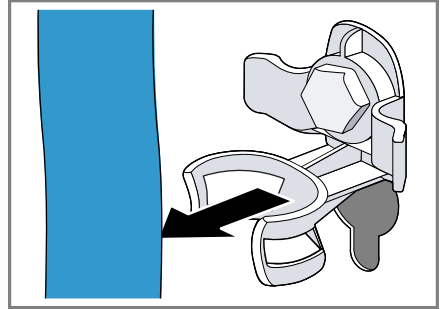

2. Všechny šrouby 4 přepravních pojistek povolte šroubovákem vel. 13 ① a odstraňte je ②.

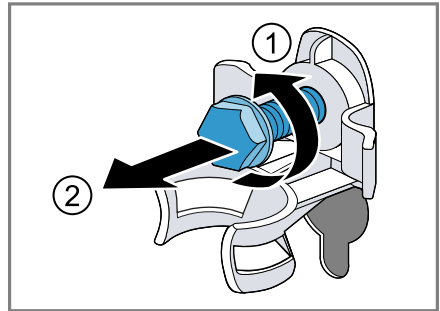

3. Síťový kabel odstraňte z držáku.

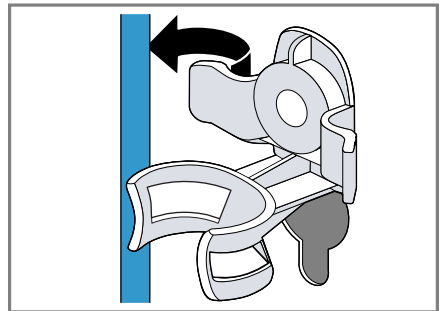

cs Instalace a připojení

4. Odstraňte 4 objímky.



5. Nasadte 4 krytky.

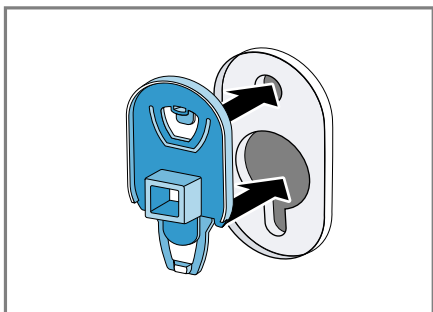

6. Posuňte 4 krytky dolů.



**Poznámka:** Pro nasazení přepravních pojistek do spotřebiče při dopravě provádějte tyto kroky v opačném pořadí.

## 4.5 Připojení spotřebiče

### Připojení přívodní hadice

**⚠ VÝSTRAHA**  
**Nebezpečí úrazu elektrickým proudem!**

Spotřebič obsahuje díly pod napětím. Dotýkání se dílů pod napětím je nebezpečné.

► Elektrický ventil Aquastop neponořujte do vody.

1. Přívodní hadici připojte k přívodu vody (26,4 mm = 3/4").

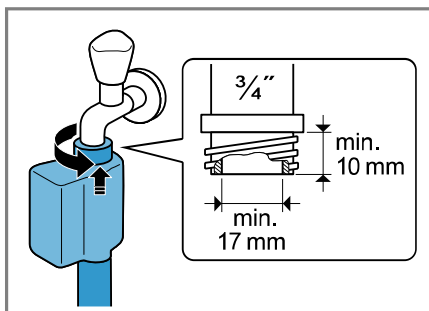

2. Opatrně otevřete přívod vody a zkontrolujte těsnost připojovacích míst.

### Způsoby připojení odtoku vody

Tyto informace vám pomůžou připojit spotřebič k odtoku vody.

#### **POZOR!**

Při odčerpávání je odtoková hadice pod tlakem a může se z místa připojení uvolnit.

► Zajistěte odtokovou hadici proti neúmyslnému uvolnění.

**Poznámka:** Dodržujte požadovanou výšku odčerpávání. Maximální výška odčerpávání činí 100 cm.

Sifon

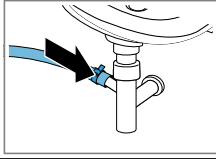

Zajistěte místo připojení hadicovou sponou (24–40 mm).

Umyvadlo

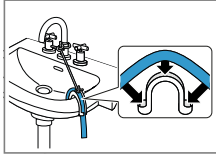

Odtokovou hadici upevněte a zajistěte pomocí kolena.

Plastová trubka s pryžovým hrdlem nebo odtokový otvor v podlaze

Odtokovou hadici upevněte a zajistěte pomocí kolena.

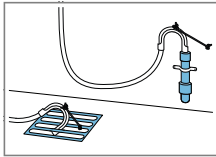

## Připojení spotřebiče k elektrickému proudu

**Poznámka:** Vaše domovní elektrická instalace pro tento spotřebič musí splňovat zákonné předpisy a bezpečnostní předpisy a měla by obsahovat proudový chránič.

1. Síťovou zástrčku síťového kabelu spotřebiče zastrčte do zásuvky v blízkosti spotřebiče.  
Údaje připojení spotřebiče najdete v Technických údajích → *Strana 63*.
2. Zkontrolujte pevné umístění síťové zástrčky.

## 4.6 Vyrovnání spotřebiče

Pro snížení hlučnosti a vibrací a zabránění posouvání spotřebiče spotřebič správně vyrovnajte.

1. Pojistné matice povolte ve směru hodinových ručiček klíčem na šroubu velikosti 17.

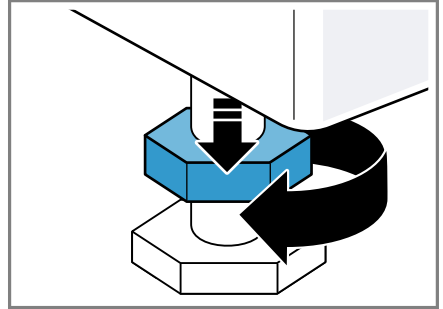

2. Pro vyrovnání spotřebiče otáčejte nožičkami spotřebiče. Vyrovnání zkontrolujte pomocí vodováhy.

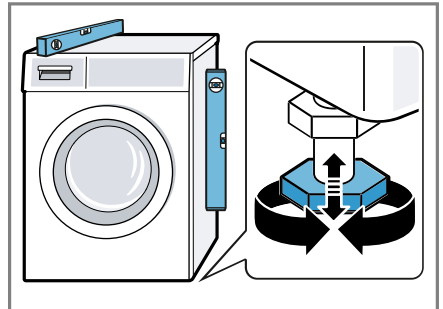

Všechny nožičky spotřebiče musí pevně stát na podlaze.

**cs** Instalace a připojení

3. Pojistné matice utáhněte klíčem na šrouby velikosti 17 pevně ke krytu.

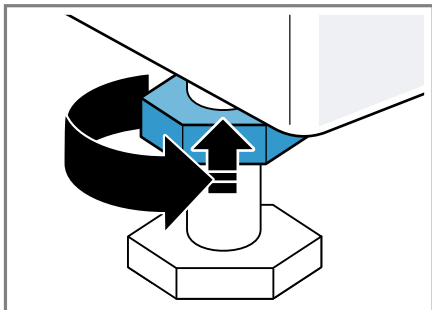

Nožičku přitom pevně držte a neměňte její výšku.



## 5 Seznámení

### 5.1 Spotřebič

Zde naleznete přehled součástí vašeho spotřebiče.

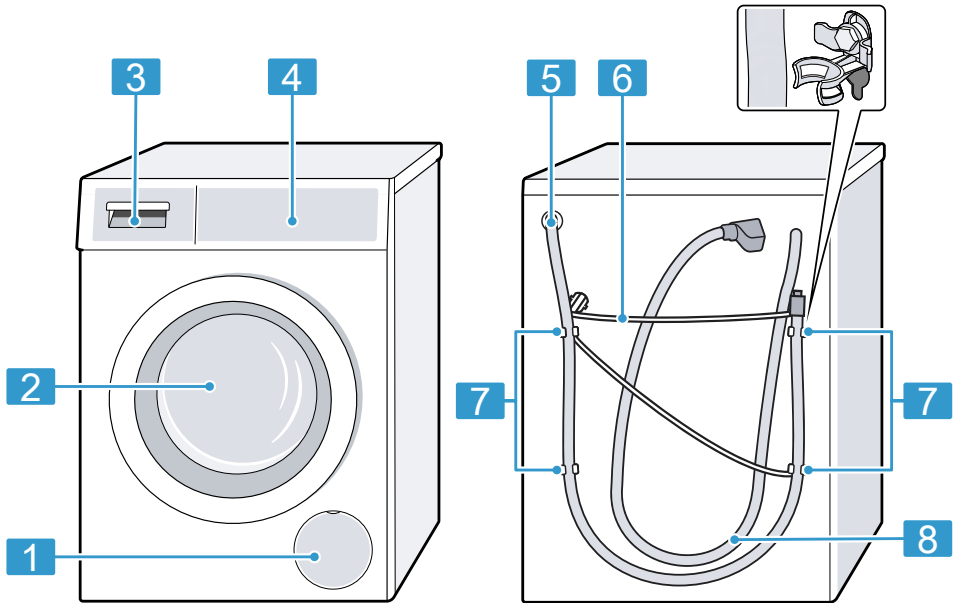

V závislosti na typu spotřebiče se mohou detaily na obrázku lišit, např. barva a tvar.

**1** Servisní kryt čerpadla  
→ *Strana 44*

**2** Dvířka

**3** Násypka na prací prostředky  
→ *Strana 18*

**4** Ovládací panel → *Strana 18*

**5** Odtoková hadice → *Strana 14*

**6** Síťový kabel → *Strana 15*

**7** Převážné pojistky → *Strana 13*

**8** Přívodní hadice → *Strana 14*

## 5.2 Násypka na prací prostředky

**Poznámka:** Řiďte se údaji výrobce k použití a dávkování pracích prostředků a ošetřovacích prostředků a údaji v popisech programů.  
→ "Programy", Strana 28

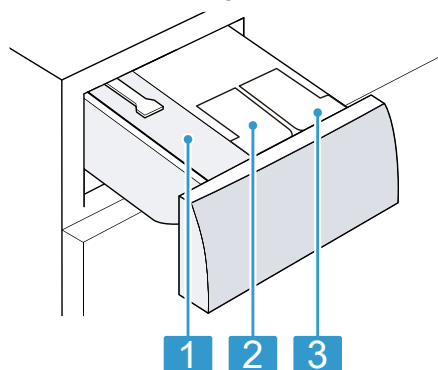

- |   |  |
|---|--|
| 1 | Komora pro manuální dávkování                                    |
| 2 | ⊗/ ♂: Dávkovací zásobník pro aviváž nebo tekuté prací prostředky |
| 3 | ♂: Dávkovací zásobník pro tekuté prací prostředky                |

## 5.3 Ovládací panel

Pomocí ovládacího pole nastavíte všechny funkce vašeho spotřebiče a dostanete informace o provozním stavu.

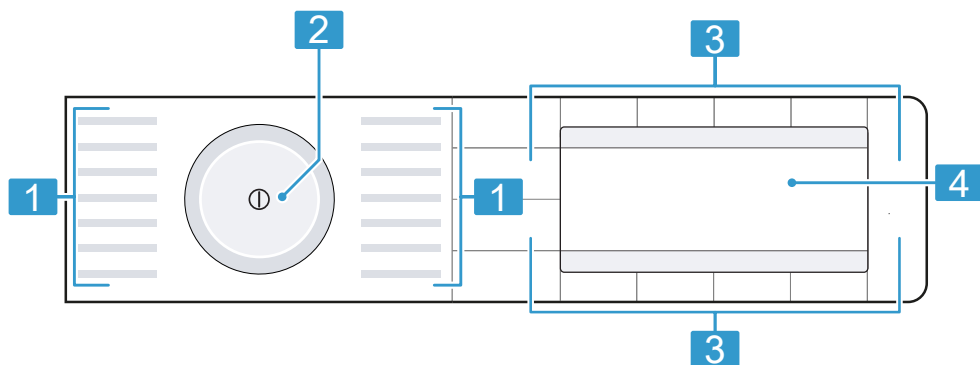

- |   |                      |
|---|----------------------|
| 1 | Programy → Strana 28 |
|---|----------------------|

- |   |                            |
|---|----------------------------|
| 2 | Volič programů → Strana 34 |
|---|----------------------------|

---

**3** Tlačítka → *Strana 25*

---

**4** Displej → *Strana 21*



---

## 5.4 Logika ovládání

Kromě vlastních funkcí tlačítek na displeji můžete pomocí těchto tlačítek volit také nastavení programů v hlavní nabídce a nastavení v podnabídkách.

### Hlavní menu

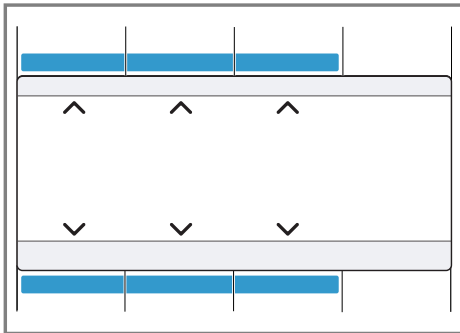
Pro zvolení nastavení programu stiskněte tlačítka nad symboly a pod symboly.



Zvolené nastavení programu se zobrazí uprostřed displeje.

### Podnabídka

Pro zvolení nastavení držte stisknutá tlačítka pod symboly, dokud nebude na displeji zvolené požadované nastavení.

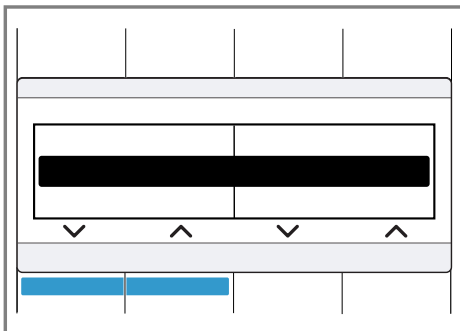

Pro zvolení nastavení držte stisknutá tlačítka pod symboly, dokud nebude na displeji zvolené požadované nastavení.

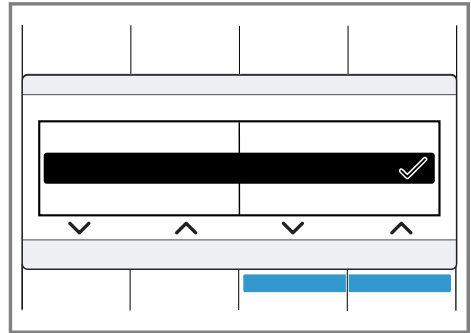

Když je nastavení aktivované, zobrazí se na displeji ✓. Výběr se nemusí znovu potvrzovat. Podnabídka se po několika sekundách automaticky zavře.

---

## 6 Před prvním použitím

Připravte spotřebič pro použití.

### 6.1 Spuštění praní bez prádla

Spotřebič byl před opuštěním závodu důkladně přezkoušen. Aby se odstranila případná zbytková voda, proveďte poprvé praní bez prádla.

**1.** Stiskněte ①.

Proces zapnutí trvá několik sekund.

**2.** Nastavte program **Drum clean**.



**3.** Zavřete dvířka.

**4.** Vytáhněte násypku na prací prostředky.

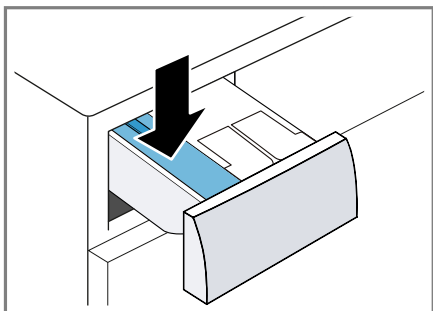
5. Do komory pro manuální dávkování naplňte univerzální prací prášek s bělidly.



Abyste zabránili tvorbě pěny, použijte pouze polovinu množství pracího prostředku doporučeného výrobcem pracího prostředku pro mírně znečištěné prádlo. Nepoužívejte prací prostředek na vlnu nebo na jemné prádlo.

6. Zasuňte násypku na prací prostředky.
  7. Pro spuštění programu stiskněte **Start/Reload** .
- ✓ Na displeji se zobrazuje zbývající doba trvání.
8. Spusťte první praní nebo stiskněte  pro vypnutí spotřebiče.  
→ "Základní ovládání", Strana 34

## 7 Displej



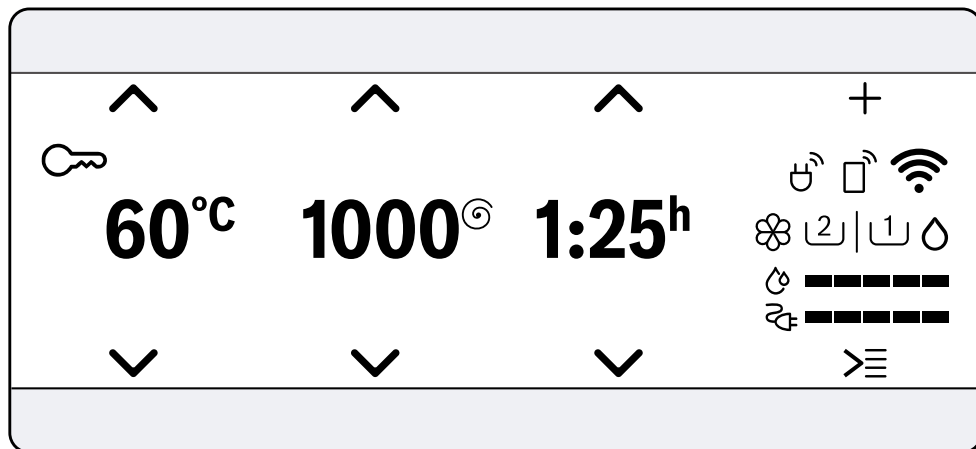













Na displeji vidíte aktuální hodnoty nastavení, možnosti voleb nebo nápovědné texty.

















Příklad zobrazení na displeji

Ukazatel	Popis
0:40 <sup>1</sup>	Předpokládaná doba trvání programu nebo zbývající doba programu v hodinách a minutách.
10 h <sup>1</sup>	Čas skončení programu → "Tlačítka", Strana 25
9,0 <sup>1</sup>	Doporučené maximální množství prádla pro nastavený program v kg.
0 - 1400 <sup>G</sup>	Nastavená rychlost odstředování v ot/min. → "Tlačítka", Strana 26 0: bez odstředování, pouze odčerpání
* - 90	Nastavená teplota ve °C. → "Tlačítka", Strana 25 * (studená)
∨ ^	Procházení nabídek a zvolení nastavení. → "Logika ovládání", Strana 19
+	Aktivace, deaktivace nebo přizpůsobení dalších nastavení programu. → "Tlačítka", Strana 26





<sup>1</sup> Příklad

Ukazatel	Popis
	Uložení nastavení programu. → "Uložení nastavení programu", Strana 34 Nastavení dalších programů. → "Nastavení dalších programů", Strana 34
	<ul style="list-style-type: none"> <li>■ Svítí: Dětská pojistka je aktivovaná.</li> <li>■ Bliká: Dětská pojistka je aktivovaná a došlo k ovládání spotřebiče. → "Deaktivace dětského zámku", Strana 36</li> </ul>
	Je aktivované omezení pomačkání. → "Tlačítka", Strana 27
	Jsou aktivované přídatné máchací cykly. → "Tlačítka", Strana 26
	Je aktivovaná předpírka. → "Tlačítka", Strana 26
	Je aktivované praní ve větším množství vody. → "Tlačítka", Strana 27
	Je aktivované zastavení po máchání. → "Tlačítka", Strana 27
	Je aktivované tiché praní. → "Tlačítka", Strana 27
	Kojenecká strava Je aktivovaný druh skvrn.
	Krev Je aktivovaný druh skvrn.
	Vejce Je aktivovaný druh skvrn.
	Jahody Je aktivovaný druh skvrn.
	Hlína a písek Je aktivovaný druh skvrn.
	Tráva Je aktivovaný druh skvrn.
	Káva Je aktivovaný druh skvrn.
	Kosmetika Je aktivovaný druh skvrn.
	Pomeranč Je aktivovaný druh skvrn.

<sup>1</sup> Příklad

Ukazatel	Popis
	Červené víno Je aktivovaný druh skvrn.
	Čokoláda Je aktivovaný druh skvrn.
	Pot Je aktivovaný druh skvrn.
	Špinavé ponožky Je aktivovaný druh skvrn.
	Jedlý tuk / stolní olej Je aktivovaný druh skvrn.
	Čaj Je aktivovaný druh skvrn.
	Rajčata Je aktivovaný druh skvrn.
	Spotřeba energie pro nastavený program. ■ — : nízká spotřeba energie ■ ———— : vysoká spotřeba energie
	Spotřeba vody pro nastavený program. ■ — : nízká spotřeba vody ■ ———— : vysoká spotřeba vody
	Je aktivované dálkové spuštění. → "Tlačítka", Strana 26
	■ Svítí: Spotřebič je přes Wi-Fi připojený k domácí síti. ■ Bliká: Spotřebič se pokouší spojit přes Wi-Fi s domácí sítí.  → "Home Connect ", Strana 39
	Spotřebič není přes Wi-Fi připojený k domácí síti. → "Home Connect ", Strana 39
	Spotřebič je spojený se systémem Smart Energy (řízení energie).
	■ Svítí: Inteligentní dávkovací systém pro tekuté prací prostředky je aktivovaný. ■ Bliká: Naplnění dávkovacího zásobníku kleslo pod minimum. → "Inteligentní dávkovací systém", Strana 37  ◊ (tekutý prací prostředek)









<sup>1</sup> Příklad









Ukazatel	Popis
  	<ul style="list-style-type: none"> <li>■ Svítí: Inteligentní dávkovací systém pro tekuté prací prostředky nebo aviváž je aktivovaný.</li> <li>■ Bliká: Naplnění dávkovacího zásobníku kleslo pod minimum. → "<i>Inteligentní dávkovací systém</i>", Strana 37</li> </ul> <p>  (tekutý prací prostředek)   (aviváž) </p>
Dávkování: 50 % <sup>1</sup>	<p>Doporučené dávkování pro prací prostředek, když je deaktivované inteligentní dávkování.</p> <p><b>Poznámka:</b> Doporučené dávkování udává, jaké množství prádla by se mělo použít pro doporučené dávkování pracího prostředku. Procentuální hodnota se vztahuje na maximální množství prádla u příslušného programu.</p>
50 ml <sup>1</sup>	<p>Základní dávkovací množství pro prací prostředek nebo aviváž. → "<i>Základní dávkovací množství</i>", Strana 39</p>
<sup>1</sup> Příklad	



## 8 Tlačítka

Pomocí tlačítka **Options**  otevřete podnabídku pro další nastavení programu. Další nastavení programů jsou uvedena v přehledu tlačítek. Výběr nastavení programu závisí na nastaveném programu.







Tlačítko	Výběr	Více informací
Start/Reload  (Start/doplnění)	<ul style="list-style-type: none"> <li>■ Spuštění</li> <li>■ Zrušení</li> <li>■ Pozastavení</li> </ul>	Spuštění, zrušení nebo pozastavení programu.
SpeedPerfect 	<ul style="list-style-type: none"> <li>■ Aktivace</li> <li>■ Deaktivace</li> </ul>	Aktivovat nebo deaktivovat zkrácenou dobu trvání programu. <b>Poznámka:</b> Zvýší se spotřeba energie. Výsledek praní se tím nezhorší.
Intensive Plus  <sup>+</sup> (Intenzivní plus)	<ul style="list-style-type: none"> <li>■ Aktivace</li> <li>■ Deaktivace</li> </ul>	Aktivace nebo deaktivace praní s delší dobou. Doba trvání programu se prodlouží až o 30 minut. Vhodné pro mimořádně zašpiněné prádlo.
Stains (Skvrny)	Výběr z více možností	Výběr druhu skvrn. Teplota, pohyby bubny a doba namáčení se přizpůsobí podle druhu skvrn.
 i-DOS	<ul style="list-style-type: none"> <li>■ Aktivace</li> <li>■ Deaktivace</li> <li>■ Obsah dávkovacího zásobníku</li> <li>■ Základní dávkovací množství</li> </ul>	Když krátce stisknete tlačítko, aktivujete nebo deaktivujete inteligentní systém dávkování pro aviváž  nebo tekutý prací prostředek  . Když podržíte tlačítko stisknuté cca 3 sekundy, otevřou se základní nastavení a můžete určit obsah dávkovacího zásobníku nebo nastavit základní dávkovací množství → "Přehled základních nastavení", Strana 41  → "Inteligentní dávkovací systém", Strana 37
Finished in  (Hotovo za)	Až 24 hodin	Nastavení času skončení programu. Doba trvání programu je již obsažená v nastaveném počtu hodin. Po spuštění programu se zobrazí doba trvání programu.
Temp.  (Volba teploty)	 – 90	Přizpůsobte teplotu. Nastavená teplota ve °C.

Tlačítko	Výběr	Více informací
Spin 	0 - 1400	Přizpůsobení rychlosti odstředování nebo deaktivace odstředování. Nastavená rychlost odstředování v ot/min. Při zvolení 0 se odčerpá voda a deaktivuje se odstředování. Prádlo zůstane ležet mokré v bubnu.
Ⓛ (síťový vypínač)	<ul style="list-style-type: none"> <li>■ Zapnutí</li> <li>■ Vypnutí</li> </ul>	Zapnutí nebo vypnutí spotřebiče.
 Remote Start (Vzdálený start)	<ul style="list-style-type: none"> <li>■ Aktivace</li> <li>■ Deaktivace</li> <li>■ Otevření nabídky Home Connect</li> </ul>	→ "Dálkové spuštění", Strana 40
Child Lock  3 sec. (Dětský zámek 3 s)	<ul style="list-style-type: none"> <li>■ Aktivace</li> <li>■ Deaktivace</li> </ul>	→ "Dětský zámek", Strana 36
Basic Settings  3 sec. (Nastavení 3 s.)	Výběr z více možností	→ "Základní nastavení", Strana 41
Options  (Možnosti)	Výběr z více možností	Aktivace dalších nastavení programu. → "Přizpůsobení dalších nastavení programu", Strana 34 Další nastavení programu najdete v tomto přehledu.
Prewash (Předpírka)	<ul style="list-style-type: none"> <li>■ Aktivace</li> <li>■ Deaktivace</li> </ul>	Aktivace nebo deaktivace předpírky, např. pro praní silně zašpiněného prádla. <b>Poznámka:</b> Když je aktivovaný inteligentní dávkovací systém, prací prostředek se automaticky dávkuje pro předpírku a hlavní praní. Když je inteligentní dávkovací systém deaktivovaný, dejte prací prostředek pro předpírku přímo do bubnu.
Rinse Plus (Máchání plus)	<ul style="list-style-type: none"> <li>■ </li> <li>■ </li> <li>■ </li> </ul>	Aktivace nebo deaktivace až tří přídavných máchacích cyklů. Doporučuje se u mimořádně citlivé pokožky nebo v oblastech s velmi měkkou vodou.

<b>Tlačítko</b>	<b>Výběr</b>	<b>Více informací</b>
Rinse Hold (Stop máchání)	<ul style="list-style-type: none"> <li>■ Aktivace</li> <li>■ Deaktivace</li> </ul>	<p>Aktivace nebo deaktivace odstředování a odčerpání na konci praní. Prádlo zůstane po posledním máchání ležet ve vodě.</p> <p>→ "Pokračování programu při nastavení stop po máchání", <i>Strana 36</i></p>
Silent Wash (Noční program)	<ul style="list-style-type: none"> <li>■ Aktivace</li> <li>■ Deaktivace</li> </ul>	<p>Aktivace nebo deaktivace tichého provozu, např. pro praní v noci. Signály ovládání a upozorňující signály jsou deaktivovány a spotřebič je nastaven pro tichý provoz, např. s omezeným pohybem bubnu.</p>
Water Plus (Voda plus)	<ul style="list-style-type: none"> <li>■ Aktivace</li> <li>■ Deaktivace</li> </ul>	<p>Praní s větším množstvím vody. Doporučuje se při mimořádně citlivé pokožce a pro šetrné praní prádla.</p>
Easy-Iron (Ochrana proti zmač.)	<ul style="list-style-type: none"> <li>■ Aktivace</li> <li>■ Deaktivace</li> </ul>	<p>Aktivace nebo deaktivace praní s omezením pomačkání. Aby se snížilo pomačkání prádla, přizpůsobí se průběh odstředování a rychlost odstředování.</p> <p><b>Poznámka:</b> Prádlo je po vyprání mokřejší. Aby se prádlo nepomačkalo, ihned po vyprání ho pověste.</p>





## 9 Programy

**Poznámka:** Visačky na prádle vám poskytnou další informace pro výběr programu.

Program	Popis	Max. množství prádla (kg)
Cottons  (Bavlna)	Praní odolných textilií z bavlny, lnu a směsových tkanin. Vhodný také jako krátký program pro normálně zašpiněné prádlo, když aktivujete SpeedPerfect  <sup>1</sup> . Nastavení programu: <ul style="list-style-type: none"> <li>■ Max. 90 °C</li> <li>■ Max. 1400 ot/min</li> </ul>	9,0 5,0 <sup>1</sup>
Eco 40-60	Praní textilií z bavlny, lnu a směsových tkanin. <b>Poznámka:</b> Textilie, které lze podle symbolu údržby prát od 40 °C  do 60 °C  , je možné prát dohromady. Prací účinek odpovídá nejlepší možné třídě pracího účinku podle zákonných předpisů. U tohoto programu se teplota praní automaticky přizpůsobí podle množství prádla, aby bylo dosaženo optimální energetické účinnosti při nejlepším možném pracím účinku. Teplotu praní nelze změnit. Nastavení programu: <ul style="list-style-type: none"> <li>■ Max. – °C</li> <li>■ Max. 1400 ot/min</li> </ul>	9,0
Easy-Care  (Snadno udržovatelné)	Praní textilií ze syntetiky a směsových tkanin. Nastavení programu: <ul style="list-style-type: none"> <li>■ Max. 60 °C</li> <li>■ Max. 1200 ot/min</li> </ul>	4,0
Quick Mix  (Rychlý/Mix)	Praní textilií z bavlny, lnu, syntetiky a směsových tkanin. Vhodný pro mírně zašpiněné prádlo. Nastavení programu: <ul style="list-style-type: none"> <li>■ Max. 60 °C</li> <li>■ Max. 1400 ot/min</li> </ul>	4,0





<sup>1</sup> Aktivované **SpeedPerfect** 

<sup>2</sup> Není možné praní

<b>Program</b>	<b>Popis</b>	<b>Max. množství prádla (kg)</b>
Delicates / Silk  (Jemné/Hedvábní)	Praní jemných pracích textilií z hedvábí, viskózy a syntetiky. Používejte prací prostředek na jemné prádlo nebo hedvábí. <b>Poznámka:</b> Obzvláště choulostivé textilie nebo textilie s háčky, poutky nebo kosticemi plete v síťce na prádlo. Nastavení programu: <ul style="list-style-type: none"> <li>■ Max. 40 °C</li> <li>■ Max. 800 ot/min</li> </ul>	2,0
 Wool  (Vlna)	Praní textilií z vlny nebo s podílem vlny, které lze prát ručně a v pračce. Aby se zabránilo sražení prádla, pohybuje buben textiliemi obzvláště šetrně s dlouhými přestávkami. Používejte prací prostředek na vlnu. Nastavení programu: <ul style="list-style-type: none"> <li>■ Max. 40 °C</li> <li>■ Max. 800 ot/min</li> </ul>	2,0
Rinse/Freshen Up (Máchání)	Máchání s následným odstředováním a odčerpáním vody. Nastavení programu: max. 1400 ot/min	–
Drain (Odčerpán)	Odčerpání vody, např. po zrušení programu. Nepoužívejte aviváž.	–
Spin (Odstředění)	Odstředování a odčerpání vody. Nepoužívejte aviváž. Nastavení programu: max. 1400 ot/min	–
☆ Memory (Oblíbený program)	Uložte si požadovaný program a individuální nastavení programu.	–
Additional Programs  (... další)	Nastavení dalších programů. Další programy najdete v tomto přehledu programů. Volitelná nastavení programu závisí na nastaveném programu.	–



<sup>1</sup> Aktivované **SpeedPerfect** 

<sup>2</sup> Není možné praní

Program	Popis	Max. množství prádla (kg)
 AllergyPlus	<p>Praní odolných textilií z bavlny, lnu a směsových tkanin. Vhodný pro alergiky a při zvýšených hygienických nárocích.</p> <p><b>Poznámka:</b> Po dosažení nastavené teploty zůstane tato teplota konstantní během celého praní. Nastavení programu:</p> <ul style="list-style-type: none"> <li>■ Max. 60 °C</li> <li>■ Max. 1400 ot/min</li> </ul>	6,5
Shirts (Košile)	<p>Praní nežehlivých košil a halenek z bavlny, lnu, syntetiky a směsových tkanin.</p> <p><b>Tip:</b> Aby se zabránilo pomačkání prádla, aktivujte Easy-Iron. Prádlo se jen krátce odstředí, a když ho vyndáte, kape z něj voda. Takto mokré košile a halenky pověste, aby se vyvěsily.</p> <p><b>Poznámka:</b> Košile a halenky z hedvábí nebo choulostivých materiálů perte pomocí programu Delicates /Silk .</p> <p>Nastavení programu:</p> <ul style="list-style-type: none"> <li>■ Max. 60 °C</li> <li>■ Max. 800 ot/min</li> </ul>	2,0
 Sportswear (Sport/fitness)	<p>Praní sportovních textilií a volnočasových textilií ze syntetiky, mikrovláken a flísu. Používejte prací prostředek na sportovní textilie. Nepoužívejte aviváž.</p> <p><b>Tip:</b> Silně zašpiněné prádlo perte pomocí programu Easy-Care .</p> <p>Nastavení programu:</p> <ul style="list-style-type: none"> <li>■ Max. 40 °C</li> <li>■ Max. 800 ot/min</li> </ul>	2,0
 Automatic Soft (Auto jemný)	<p>Praní choulostivých textilií z bavlny, syntetiky a směsových tkanin. Šetrné praní prádla. Automaticky se rozpozná stupeň zašpinění a druh textilu. Prací proces se přizpůsobí.</p> <p><b>Poznámka:</b> Teplota a rychlost odstředování se u tohoto programu stanoví automaticky a nelze je nastavit.</p>	3,5





<sup>1</sup> Aktivované **SpeedPerfect** 

<sup>2</sup> Není možné praní

Program	Popis	Max. množství prádla (kg)
	Teplota činí maximálně 30 °C. Rychlost odstředování činí maximálně 1000 ot/min.	
 Automatic (Auto)	Praní odolných textilií z bavlny, syntetiky a směso- vých tkanin. Automaticky se rozpozná stupeň zašpinění a druh textilu. Prací proces se přizpůsobí. <b>Poznámka:</b> Teplota a rychlost odstředování se u tohoto programu stanoví automaticky a nelze je nastavit. Teplota činí maximálně 40 °C. Rychlost odstředování činí maximálně 1400 ot/min.	6,0
Duvet (Příkrývky)	Praní polštářů a prošívaných dek plněných synte- tickými vlákny nebo výplní s peřím. Velké kusy perte jednotlivě. Používejte prací prostředek na peří nebo na jemné prádlo. Dávkujte úsporně. Nepoužívejte aviváž. <b>Poznámka:</b> Abyste zabránili nadměrné tvorbě pěny, prádlo srolujte a odstraňte z něj vzduch. Nastavení programu: <ul style="list-style-type: none"> <li>■ Max. 60 °C</li> <li>■ Max. 1200 ot/min</li> </ul>	2,5
 Dark Wash (Tmavé prádlo)	Praní tmavých textilií a textilií s intenzivní barvou z bavlny a textilií se snadnou údržbou, např. džínů. Prádlo perte naruby. Používejte tekutý prací prostředek. Nastavení programu: <ul style="list-style-type: none"> <li>■ Max. 40 °C</li> <li>■ Max. 1200 ot/min</li> </ul>	4,0
Drum clean (čištění bubnu)	Čištění a údržba bubnu. Program použijte v následujících případech: <ul style="list-style-type: none"> <li>■ před prvním použitím,</li> <li>■ při častém praní na teplotu 40 °C a nižší,</li> <li>■ po delší nepřítomnosti.</li> </ul>	– <sup>2</sup>

<sup>1</sup> Aktivované **SpeedPerfect** 

<sup>2</sup> Není možné praní

Program	Popis	Max. množství prádla (kg)
	<p>Použijte univerzální prací prostředek s bělidly. Naplňte univerzální prací prostředek s bělidly do komory pro manuální dávkování.  → "Násypka na prací prostředky", Strana 18  Abyste zabránili tvorbě pěny, použijte poloviční množství pracího prostředku.  Nepoužívejte aviváž.  Nepoužívejte prací prostředky na vlnu, jemné prádlo nebo tekuté prací prostředky.</p>	
  Super Quick 15'/30' (Rychlý 15'/30')	<p>Praní textilií z bavlny, syntetiky a směsových tkanin.  Krátký program pro mírně zašpiněné malé kusy prádla.  Doba trvání programu činí cca 30 minut.  Pokud chcete zkrátit dobu trvání programu na 15 minut, aktivujte SpeedPerfect . Maximální množství prádla se sníží na 2,0 kg.  Nastavení programu:</p> <ul style="list-style-type: none"> <li>■ Max. 40 °C</li> <li>■ Max. 1200 ot/min</li> </ul>	<p>4,0  2,0<sup>1</sup></p>
<sup>1</sup> Aktivované <b>SpeedPerfect</b>  <sup>2</sup> Není možné praní		



## 10 Příslušenství

Používejte originální příslušenství. Je přizpůsobené pro váš spotřebič.

	<b>Použití</b>	<b>Objednáací číslo</b>
Prodloužení přívodní hadice	Prodloužení přívodní hadice na studenou vodu nebo přívodní hadice Aquastop (2,50 m).	WMZ2381
Příchytky	Zlepšení stability spotřebiče.	WMZ2200
Čisticí prostředek na pračky	Čisticí prostředek pro ošetřování vnitřku spotřebiče.	00311929

## 11 Prádlo

### 11.1 Příprava prádla

#### **POZOR!**

Předměty, které zůstanou v prádle, mohou poškodit prádlo a bubnu.

- ▶ Před spuštěním odstraňte z kapes prádla všechny předměty.

#### **Poznámka**

Když prádlo předem připravíte, budete šetřit spotřebič i textilie.

- Vykartáčováním odstraňte písek a hlínu
- Roztříďte prádlo podle barvy a druhu textilií a řiďte se podle symbolů na visačkách na prádle
- Zapněte všechny zipy, suché zipy, háčky a poutka.
- Látkové pásky, látkové popruhy a šňůrky svažte
- Odstraňte záclonové háčky a olověné šňůry
- Malé nebo jemné kusy prádla perte v síťce na prádlo
- Perte společně velké a malé kusy prádla.
- Prádlo s čerstvými skvrnami ihned vyperte
- Prádlo se zaschlými skvrnami předem ošetřete a několikrát vyperte

- Prádlo vložte do bubnu rozložené

## 12 Prací a ošetrovací prostředky

Údaje výrobce k použití a dávkování najdete na obale.

#### **Poznámky**

- V případě tekutých pracích prostředků používejte pouze dobře tekoucí prací prostředky.
- Nemíchejte různé tekuté prací prostředky.
- Nemíchejte prací prostředek a aviváž.
- Nepoužívejte příliš dlouho skladované a silně zhoustlé výrobky.
- Nepoužívejte prostředky obsahující rozpouštědla, leptavé nebo těkavé prostředky
- Barvicí prostředky používejte úsporně, sůl může poškodit ne-rezovou ocel.
- Ve spotřebiči nepoužívejte odbarvovací prostředky.
- Do dávkovacích zásobníků nepilňte → *Strana 38* pro inteligentní dávkovací systém ocet

## 13 Základní ovládání

### 13.1 Zapnutí spotřebiče

**Požadavek:** Spotřebič je správně nainstalovaný a připojený.

→ "Instalace a připojení", Strana 12

- ▶ Stiskněte .

Proces zapnutí trvá několik sekund.



- ✓ Provádí se slyšitelný funkční test.

**Poznámka:** Osvětlení bubnu zhasne automaticky.

### 13.2 Nastavení programu

1. Otáčením voliče programů nastavte požadovaný program.  
→ "Programy", Strana 28
2. V případě potřeby přizpůsobte nastavení programu.  
→ "Přizpůsobení nastavení programu", Strana 34

#### Nastavení dalších programů

1. Nastavte program **Additional Programs** .
2. Pro zobrazení podnabídky stiskněte .
3. Nastavte program.  
→ "Nastavení programu", Strana 34
4. Pro zobrazení hlavní nabídky stiskněte **Main menu**.
5. V případě potřeby přizpůsobte nastavení programu.  
→ "Přizpůsobení nastavení programu", Strana 34
6. Spusťte program.  
→ "Spuštění programu", Strana 35

### 13.3 Přizpůsobení nastavení programu

**Požadavek:** Je nastavený program.  
→ "Nastavení programu", Strana 34



- ▶ Přizpůsobte nastavení programu.  
→ "Tlačítka", Strana 25

Řiďte se informacemi k tématu logika ovládání → Strana 19.

#### Poznámky

- Nastavení programu se pro tento program neuloží trvale.
- Když aktivujete nebo deaktivujete inteligentní dávkovací systém, nastavení se uloží.

#### Přizpůsobení dalších nastavení programu

1. Pro zobrazení dalších nastavení programu stiskněte **Options** .
2. Zvolte nastavení programu.
3. Pro zobrazení hlavní nabídky stiskněte **Options** .

### 13.4 Uložení nastavení programu

Svoje individuální nastavení programu si můžete uložit jako oblíbený program.

1. Nastavte program ☆ **Memory**.
2. Pro zobrazení podnabídky stiskněte .
3. Zvolte program.  
→ "Logika ovládání", Strana 19
4. Pro zobrazení hlavní nabídky stiskněte **Main menu**.
5. V případě potřeby přizpůsobte nastavení programu.  
→ "Přizpůsobení nastavení programu", Strana 34
- ✓ Program je uložený.

## 13.5 Vložení prádla

**Poznámka:** Abyste zabránili po-  
mačkání, dodržujte maximální množ-  
ství prádla pro programy.

→ "Programy", Strana 28

### Požadavky

- Prádlo je připravené a roztríděné.  
→ "Prádlo", Strana 33
- Buben je prázdný.

1. Otevřete dvířka.
2. Vložte prádlo do bubnu.
3. Zavřete dvířka.

Zajistěte, aby nebylo prádlo při-  
skřípnuté ve dvířkách.

## 13.6 Naplnění pracího prostředku a ošetřovací- ho prostředku

U programů, u kterých není možné  
nebo žádoucí inteligentní dávkování,  
můžete prací prostředek dávkovat  
manuálně.

**Poznámka:** Doporučené dávkování  
se vztahuje na maximální množství  
prádla u příslušného programu.

**Tip:** Dodatečně k inteligentnímu dáv-  
kování můžete do komor pro  
manuální dávkování přidávat také  
další ošetřovací prostředky na prádlo,  
jako např. sůl na skvrny, škrob nebo  
bělidlo. Do komory pro manuální dáv-  
kování nedávejte další prací prostře-  
dek, aby se zabránilo předávkování  
nebo tvorbě pěny.

**Poznámka:** Řiďte se pokyny k pra-  
cím prostředkům a ošetřovacím  
prostředkům → Strana 33.

1. Vytáhněte násypku na prací  
prostředky.
2. Naplňte prací prostředek.  
→ "Násypka na prací prostředky",  
Strana 18

3. V případě potřeby naplňte ošet-  
řovací prostředek.
4. Zasuňte násypku na prací  
prostředky.

## 13.7 Spuštění programu

**Požadavek:** Je nastavený program.  
→ "Nastavení programu", Strana 34

- ▶ Stiskněte **Start/Reload** ▷⏏.
- ✓ Buben se otáčí a probíhá rozpo-  
znání množství prádla, které může  
trvat až 2 minuty, a poté se začne  
napouštět voda.
- ✓ Na displeji se zobrazuje doba  
trvání programu nebo čas skon-  
čení programu.

## 13.8 Namáčení prádla

**Poznámka:** Není nutné přidávat další  
prací prostředek. K praní se poté po-  
užije namáčecí roztok.

1. Spustíte program.
2. Po cca 10 minutách stiskněte  
**Start/Reload** ▷⏏ pro pozastavení  
programu.
3. Po požadované době namáčení  
stiskněte **Start/Reload** ▷⏏ pro  
pokračování programu.

## 13.9 Přidání prádla

Po spuštění programu můžete prádlo  
podle stavu programu vyndat nebo  
přidat.

1. Stiskněte **Start/Reload** ▷⏏.  
Spotřebič se pozastaví.
2. Otevřete dvířka.
3. Přidejte nebo vyndejte prádlo.
4. Zavřete dvířka.
5. Stiskněte **Start/Reload** ▷⏏.

## 13.10 Zrušení programu

1. Stiskněte **Start/Reload** ▷⏏.
2. Otevřete dvířka.

## cs Dětský zámek

Při vysoké teplotě a vysoké hladině vody zůstanou dvířka spotřebiče z bezpečnostních důvodů zablokovaná.

- Při vysoké teplotě spusťte program **Rinse/Freshen Up**.
  - Při velkém množství vody spusťte program **Spin** nebo nastavte vhodný program pro odčerpání.  
→ "Programy", Strana 28
3. Vyndejte prádlo.  
→ "Vyjmutí prádla", Strana 36

### 13.11 Pokračování programu při nastavení stop po máchání

#### Požadavky

- Je aktivované zastavení po máchání.  
→ "Tlačítka", Strana 27
  - Poslední máchací proces skončil a prádlo leží ve vodě z máchání.
1. Nastavte program **Spin** nebo program pro odčerpání.  
→ "Programy", Strana 28
2. Stiskněte **Start/Reload** .

### 13.12 Vyjmutí prádla

1. Otevřete dvířka.  
2. Vyndejte prádlo z bubny.

### 13.13 Vypnutí spotřebiče

1. Stiskněte .

2. Otřete dosucha gumovou manžetu a odstraňte případné předměty.

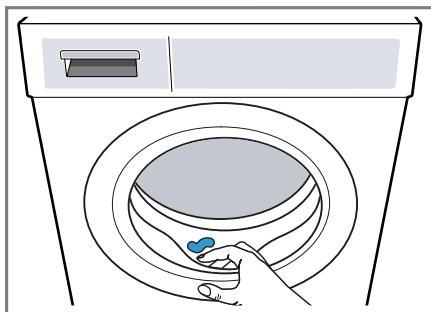



3. Nechejte dvířka spotřebiče a náspykku na prací prostředky otevřená, aby mohla vyschnout zbytková voda.

---

## 14 Dětský zámek



Zajistěte spotřebič proti nežádoucímu ovládání ovládacích prvků.

### 14.1 Aktivace dětského zámku

- ▶ Cca 3 sekundy držte stisknutá obě tlačítka **Child Lock**  **3 sec..**
- ✓ Na displeji se zobrazí .
- ✓ Ovládací prvky jsou zablokované.
- ✓ Dětský zámek zůstává aktivovaný i po vypnutí spotřebiče a při výpadku proudu.

### 14.2 Deaktivace dětského zámku

**Požadavek:** Pro deaktivaci dětského zámku musí být spotřebič zapnutý.

- ▶ Cca 3 sekundy držte stisknutá obě tlačítka **Child Lock**  **3 sec..**  
Aby se probíhající program nepřerušil, musí být volič programů nastavený na výchozí program.
- ✓  na displeji zhasne.

## 15 Inteligentní dávkovací systém

Optimální množství tekutého pracího prostředku a aviváže se dávkuje automaticky v závislosti na programu a nastavení.

### 15.1 Spuštění programu s inteligentním dávkovacím systémem

Pokud nechcete tekutý prací prostředek a aviváž dávkovat ručně, použijte inteligentní dávkovací systém. Tato funkce je k dispozici a aktivovaná v závislosti na nastaveném programu.

#### Poznámka

Když používáte inteligentní dávkovací systém, neplňte do komory pro ruční dávkování žádné další prací prostředky nebo aviváž.

→ *"Naplnění pracího prostředku a ošetrovacího prostředku"*, Strana 35

Když chcete pro nastavený program provést ruční dávkování, řiďte se následujícími pokyny:

- Před spuštěním programu deaktivujte inteligentní dávkovací systém. Nastavení zůstanou uložena i po vypnutí spotřebiče.  
→ *"Tlačítka"*, Strana 25
- Naplňte prací prostředek nebo aviváž do komory pro ruční dávkování.  
→ *"Naplnění pracího prostředku a ošetrovacího prostředku"*, Strana 35
- Po skončení programu aktivujte inteligentní dávkovací systém.  
→ *"Tlačítka"*, Strana 25

#### Požadavky

- Prádlo je připravené.  
→ *"Příprava prádla"*, Strana 33
  - Prádlo je roztříděné.
  - Prádlo je vloženo.  
→ *"Vložení prádla"*, Strana 35
  - Je nastavený program.  
→ *"Nastavení programu"*, Strana 34
  - Inteligentní dávkovací systém je aktivovaný.  
→ *"Displej"*, Strana 24
1. Naplňte dávkovací zásobníky.  
→ *"Naplnění dávkovacích zásobníků"*, Strana 38  
Pro změnu obsahu dávkovacích zásobníků na jiný výrobek vyčistěte násytku na prací prostředky.  
→ *"Čištění násytky na prací prostředky"*, Strana 43
  2. V případě potřeby přizpůsobte obsah dávkovacích zásobníků  
→ Strana 38.
  3. V případě potřeby přizpůsobte základní dávkovací množství  
→ Strana 39.
  4. V případě potřeby přizpůsobte nastavení programu.  
→ *"Přizpůsobení nastavení programu"*, Strana 34
  5. Spusťte program.  
→ *"Spuštění programu"*, Strana 35
  6. Vyndejte prádlo.  
→ *"Vyjmutí prádla"*, Strana 36

## 15.2 Naplnění dávkovacích zásobníků

Pokud chcete používat inteligentní dávkovací systém nebo pokud se na spotřebiči při provozu zobrazí upozornění, naplňte dávkovací zásobníky.

**Poznámka:** Do dávkovacích zásobníků plňte výhradně vhodné prací a ošetrovací prostředky → *Strana 33*. Pokud chcete doplnit tekutý prací prostředek nebo aviváž v dávkovacím zásobníku, použijte stejný výrobek. Pokud chcete tekutý prací prostředek nebo aviváž v dávkovacím zásobníku vyměnit za jiný výrobek, nejprve vyčistěte násypku na prací prostředky.

→ *"Čištění násypky na prací prostředky", Strana 43*



Pokud chcete používat oba dávkovací zásobníky pro tekuté prací prostředky, nastavte obsah dávkovacích zásobníků → *Strana 38*.

**Požadavek:** Na displeji se zobrazí upozornění pro naplnění dávkovacího zásobníku.

→ *"Displej", Strana 24*

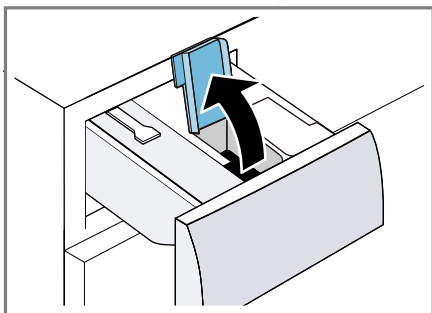
1. Vytáhněte násypku na prací prostředky.
2. Otevřete plnicí víčko.



3. Naplňte tekutý prací prostředek  a aviváž  do příslušných dávkovacích zásobníků.

→ *"Násypka na prací prostředky", Strana 18*

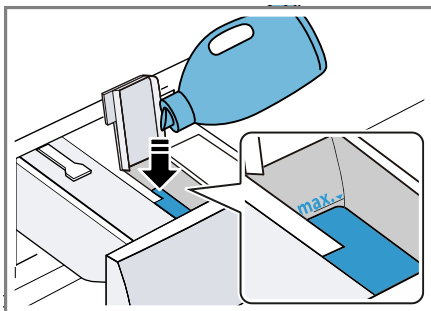

Při plnění nepřekročte značku maximálního naplnění.

4. Zavřete plnicí víčko.

**Poznámka:** Aby tekuté prací prostředky nebo aviváž nevyšchnuly, hned po naplnění zavřete plnicí víčko.

5. Pokud chcete, pomocné pracovní prostředky naplňte do komory pro ruční dávkování.

→ *"Naplnění pracího prostředku a ošetrovacího prostředku", Strana 35*

6. Zasuňte násypku na prací prostředky.
7. Přizpůsobte základní dávkovací množství → *Strana 39*.

## 15.3 Obsah dávkovacího zásobníku

### Poznámky

- Když změníte obsah dávkovacího zásobníku, základní dávkovací množství pro tento dávkovací zásobník se zresetuje.

- Pokud používáte oba dávkovací zásobníky pro tekuté prací prostředky, musíte vybrat dávkovací zásobník, který se má používat pro praní.

Obsah dávkovacího zásobníku můžete změnit v základním nastavení.  
→ "Změna základních nastavení",  
Strana 42

## 15.4 Základní dávkovací množství

Základní dávkovací množství se řídí podle údajů výrobce pracího prostředku, tvrdosti vody a stupně zapaření prádla.

Vždy nastavte základní dávkovací množství, které odpovídá standardnímu množství prádla 4,5 kg. Základní dávkovací množství pro dávkovací zásobníky můžete změnit v základních nastaveních.

→ "Změna základních nastavení",  
Strana 42

---

## 16 Home Connect

Tento spotřebič může být zapojen do sítě. Pro ovládání funkcí pomocí aplikace Home Connect, přizpůsobení základních nastavení nebo ke kontrole aktuálního provozního stavu spojte svůj spotřebič s mobilním koncovým přístrojem.

Služby Home Connect nejsou dostupné v každé zemi. Dostupnost funkce Home Connect závisí na dostupnosti služeb Home Connect ve vaší zemi. Informace k tomuto viz: [www.home-connect.com](http://www.home-connect.com).

Aplikace Home Connect vás provede celým procesem přihlášení. Při nastavení postupujte podle pokynů v aplikaci Home Connect.

### Tipy

- Řiďte se dodanými podklady k Home Connect.
- Dodržujte také pokyny uvedené v aplikaci Home Connect.

### Poznámky

- Dodržujte bezpečnostní pokyny uvedené v tomto návodu k použití a zajistěte, aby byly dodrženy i v tom případě, pokud budete spotřebič obsluhovat pomocí aplikace Home Connect.  
→ "Bezpečnost", Strana 4
- Ovládání na spotřebiči má vždy přednost. V této době není možné ovládání pomocí aplikace Home Connect.

## 16.1 Konfigurace aplikace Home Connect

1. Na mobilním koncovém zařízení nainstalujte aplikaci Home Connect.



1

2. Spusťte aplikaci Home Connect a nakonfigurujte přístup pro Home Connect.

Aplikace Home Connect vás provede celým procesem přihlášení.

---

<sup>1</sup> Apple App Store a logo Apple App Store jsou chráněné značky společnosti Apple Inc. Google Play a logo Google Play jsou chráněné značky společnosti Google LLC.

## 16.2 Nastavení Home Connect

### Požadavky

- Aplikace Home Connect je na mobilním koncovém zařízení připravená.
  - Na routeru je aktivovaná Wi-Fi.
  - Spotřebič má na místě instalace příjem domácí sítě WLAN (Wi-Fi).
1. Pomocí aplikace Home Connect naskenujte QR kód.

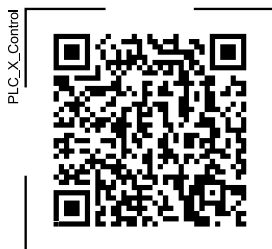

2. Postupujte podle pokynů v aplikaci Home Connect.

## 16.3 Aktivace Wi-Fi na spotřebiči

**Poznámka:** Když je aktivovaná Wi-Fi, zvýší se spotřeba energie oproti hodnotám uvedeným v tabulce spotřeby.

1. Cca 3 sekundy podržte stisknuté **Remote Start**.
  2. Zvolte **Wi-Fi zap./vyp..**
  3. Zvolte **ZAP**.
- ✓ Wi-Fi je aktivovaná.

**Poznámka:** Pokud je aktivovaná Wi-Fi, spotřebič se automaticky nevypne.

## 16.4 Deaktivace Wi-Fi na spotřebiči

1. Minimálně 3 sekundy držte stisknuté **Remote Start**.
2. Zvolte **Wi-Fi zap./vyp..**

3. Zvolte **VYP**.

- ✓ Wi-Fi je deaktivovaná.

**Poznámka:** Po opětovném zapnutí Wi-Fi se automaticky obnoví spojení.

## 16.5 Resetování síťových nastavení spotřebiče

1. Minimálně 3 sekundy držte stisknuté **Remote Start**.
  2. Zvolte **Nastavení sítě**.
  3. Zvolte **Resetovat**.
- ✓ Síťová nastavení se resetují.

## 16.6 Dálkové spuštění

Povolte dálkové ovládání spuštění spotřebiče pomocí aplikace Home Connect.

### Poznámka

Dálkové spuštění se z bezpečnostních důvodů deaktivuje za těchto podmínek:

- Otevrou se dvířka spotřebiče.
- Stiskne se **Start/Reload** .
- Stiskne se **Remote Start**.
- Spotřebič se vypne.
- Po výpadku proudu.

## Aktivace dálkového spuštění

### Požadavky

- Spotřebič je připojený k vaší domácí síti WLAN (Wi-Fi).
  - Spotřebič je spojený s aplikací Home Connect.
  - Je zvolený program.
  - Dvířka spotřebiče jsou zavřená.
  - Násypka na prací prostředky je zasunutá.
- ▶ Stiskněte **Remote Start**.
  - ✓ Rozsvítí se **Remote Start** a je povolené dálkové spuštění spotřebiče pomocí aplikace Home Connect.



## Deaktivace dálkového spuštění

- ▶ Stiskne se  **Remote Start**.
- ✓  zhasne.

## 16.7 Vzdálená diagnostika

Zákaznický servis může získat k vašemu spotřebiči přístup prostřednictvím vzdálené diagnostiky, pokud se na zákaznický servis obrátíte s příslušným přáním, pokud je váš spotřebič spojený se serverem Home Connect a v zemi, ve které spotřebič používáte, je vzdálená diagnostika k dispozici.

**Tip:** Další informace a rovněž informace k dostupnosti vzdálené diagnostiky ve vaší zemi najdete na lokálních webových stránkách v oblasti pro servis/podporu: [www.homeconnect.com](http://www.homeconnect.com).

## 16.8 Ochrana údajů

Dodržujte pokyny týkající se ochrany údajů.

Při prvním připojení vašeho spotřebiče k domácí síti spojené s internetem přenesete váš spotřebič níže uvedené kategorie údajů na server Home Connect (první registrace):

- Jednoznačná identifikace spotřebiče (sestavující z kódů spotřebiče a adresy MAC vestavěného komunikačního modulu Wi-Fi).
- Bezpečnostní certifikát komunikačního modulu Wi-Fi (pro informačně-technické jištění spojení).
- Aktuální verze softwaru a hardwaru vašeho domácího spotřebiče.
- Stav případného předchozího resetování na nastavení z výroby.



Tato první registrace připraví použití funkcí Home Connect a je poprvé potřebná teprve v okamžiku, kdy chcete poprvé funkčnosti Home Connect používat.

**Poznámka:** Dbejte na to, že funkčnosti Home Connect je možné používat jen ve spojení s aplikací Home Connect. Informace o ochraně údajů si můžete vyvolat v aplikaci Home Connect.

## 17 Základní nastavení

Základní nastavení spotřebiče můžete nastavit podle svých potřeb.

### 17.1 Přehled základních nastavení

Základní nastavení	Popis
signál	Hlasitost signálu po ukončení programu
signál tlačítek	Hlasitost signálu při ovládní tlačítek
čištění bubnu info	Aktivace nebo deaktivace připomenutí čištění bubnu
jazyk	Změna jazyka
 obsah	Určení obsahu zásobníku → "Obsah dávkovacího zásobníku", Strana 38
 nastavení	Změna základního dávkovacího množství
 nastavení	Změna základního dávkovacího množství

Základní nastavení	Popis
Autom. připoj. k síti	Spojení spotřebiče s domácí sítí WLAN (Wi-Fi) pomocí funkce WPS. → "Nastavení Home Connect", Strana 40
Manuál. příp. k síti	Spojení spotřebiče s domácí sítí WLAN (Wi-Fi) bez funkce WPS. → "Nastavení Home Connect", Strana 40
Připojit aplikaci	Propojte spotřebič s aplikací Home Connect. → "Nastavení Home Connect", Strana 40
Wi-Fi zap./vyp.	Aktivace nebo deaktivace Wi-Fi. → "Aktivace Wi-Fi na spotřebiči", Strana 40  → "Deaktivace Wi-Fi na spotřebiči", Strana 40
Nastavení sítě	Resetování síťových nastavení. → "Resetování síťových nastavení spotřebiče", Strana 40
Řízení energie	Spojení spotřebiče s řízením energie → "Home Connect", Strana 39

## 17.2 Změna základních nastavení

- Pro vyvolání podnabídky pro základní nastavení podržte cca 3 sekundy stisknutá obě tlačítka **Basic Settings** ⚙️ **3 sec..**
- Zvolte požadované základní nastavení.  
→ "Přehled základních nastavení", Strana 41
- Přizpůsobte základní nastavení.
- Pro zobrazení hlavní nabídky stiskněte **Basic Settings** ⚙️ **3 sec..**

## 18 Čistění a ošetřování

Aby váš spotřebič zůstal dlouho funkční, pečlivě ho čistěte a ošetřujte.

### 18.1 Čistění bubnu

#### POZOR Nebezpečí zranění!

Trvalé praní s nízkými teplotami a chybějící zavzdušnění spotřebiče mohou způsobit poškození bubnu a zranění.

- ▶ Pravidelně používejte program pro čištění bubnu nebo perty s teplotami minimálně 60 °C.
- ▶ Po každém použití nechte spotřebič vyschnout s otevřenými dvířky a násypkou na prací prostředky.
- ▶ Spusťte program **Drum clean** bez prádla s univerzálním pracím prostředkem pro údržbu vnitřního prostoru spotřebiče  
→ "Příslušenství", Strana 33 nebo s univerzálním pracím prostředkem s bělidly.

## 18.2 Čištění násypky na prací prostředky

Pokud chcete tekutý prací prostředek nebo aviváž v dávkovacím zásobníku vyměnit za jiný výrobek nebo je násypka na prací prostředky znečištěná, vyčistěte násypku na prací prostředky.

### POZOR!

Čerpací jednotka obsahuje elektrické součásti. Elektrické součásti se mohou při kontaktu s kapalinami poškodit.

- ▶ Čerpací jednotku nemyjte v myčce nádobí a neponořujte ji do vody.
- ▶ Elektrickou přípojku na zadní straně chraňte před vlhkem, pracími prostředky a zbytky aviváže.

1. Vypněte spotřebič.  
→ "Vypnutí spotřebiče", Strana 36
2. Vytáhněte násypku na prací prostředky.
3. Vložku zatlačte dolů a násypku na prací prostředky vyjměte.

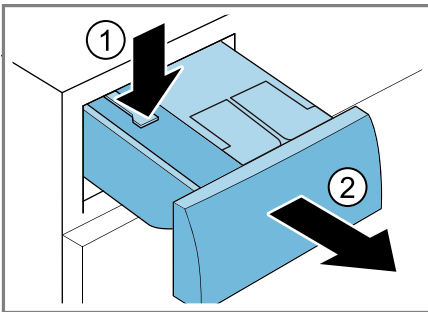

4. Odstraňte čerpací jednotku.

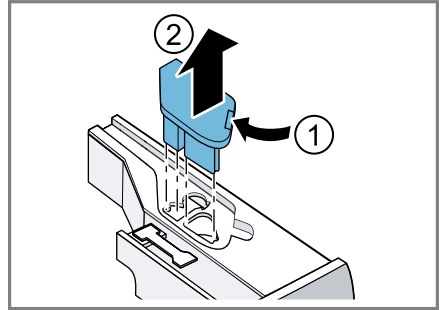

5. Víčko násypky na prací prostředky vyhákněte a odstraňte.

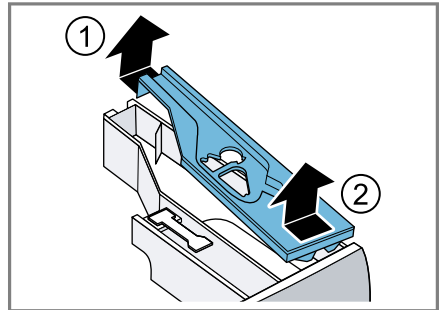

6. Vyprázdňete násypku na prací prostředky.

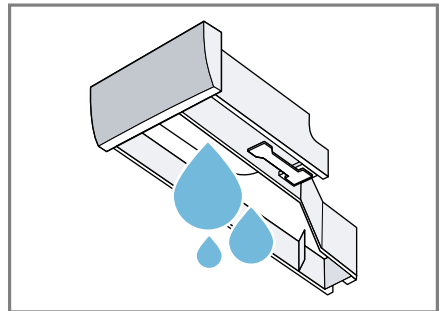

## cs Čistění a ošetřování

7. Čerpací jednotku vyčistěte vlhkým hadrem.

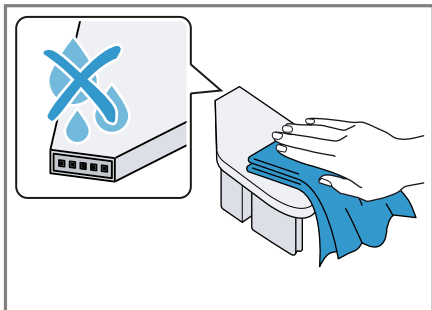

8. Násypku na prací prostředky a víčko vyčistěte měkkým, vlhkým hadrem nebo ruční sprchou.

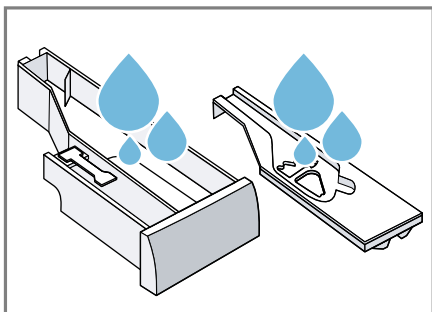

9. Násypku na prací prostředky, víčko a čerpací jednotku osušte a nasadte.

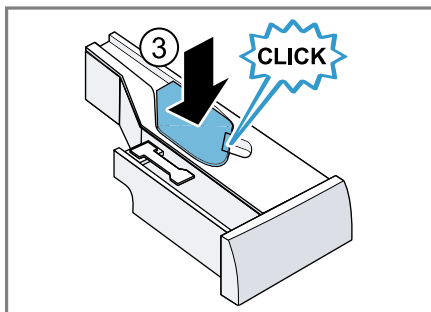
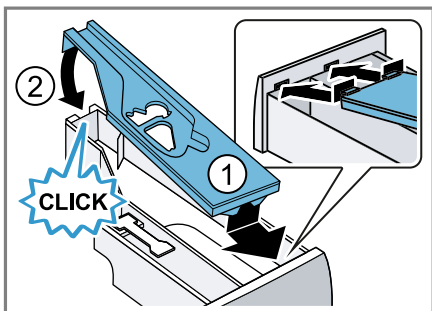

10. Vyčistěte přihrádku pro násypku na prací prostředky ve spotřebiči.

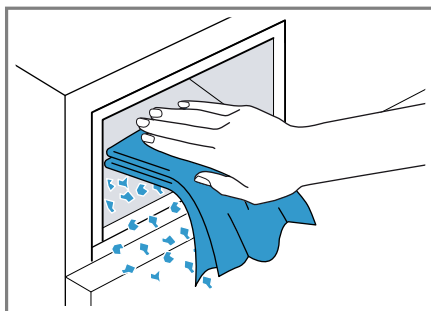

11. Zasuňte násypku na prací prostředky.

## 18.3 Čištění čerpadla

Pravidelně čistěte čerpadlo, minimálně jednou ročně a dále při poruchách, např. při ucpání nebo klapání.

### Vyprázdnění čerpadla

1. Zavřete přívod vody.
2. Vypněte spotřebič.  
→ "Vypnutí spotřebiče", Strana 36
3. Odpojte síťovou zástrčku spotřebiče z elektrické sítě.

4. Otevřete a sejměte servisní kryt.

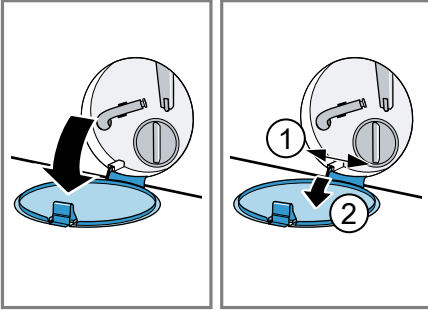

5. Pod otvor postavte dostatečně velkou nádobu.

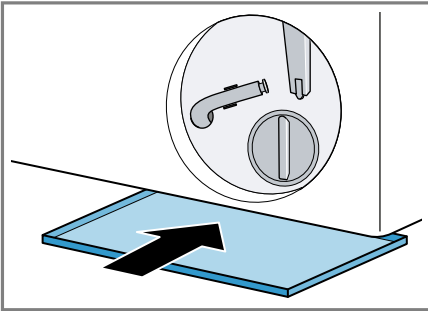

6. Vyndejte z držáku vypouštěcí hadici.

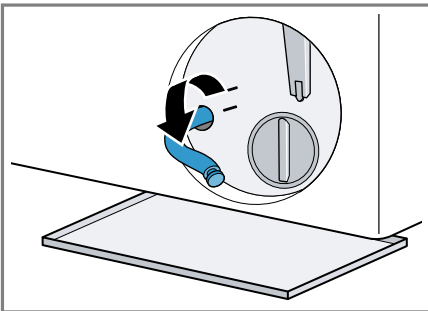

7. **⚠ POZOR - Nebezpečí opaření!**  
Prací roztok je při praní s vysokými teplotami horký.

- Nedotýkejte se horkého pracího roztoku.

Pro vypuštění pracího roztoku do nádoby vytáhněte uzavírací zátku.

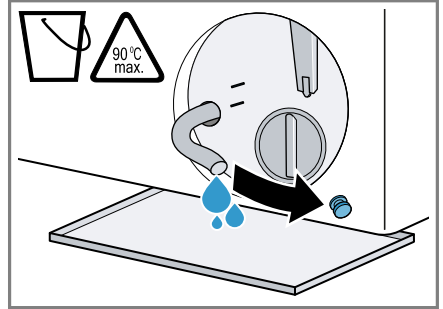

8. Znovu nasadte uzavírací zátku.

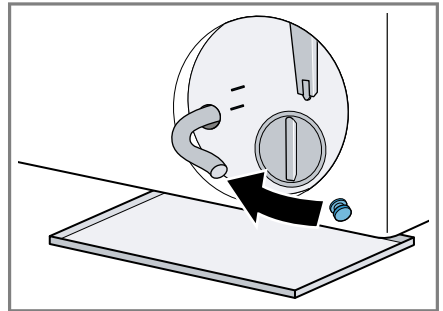

9. Nasadte vypouštěcí hadici do držáku.

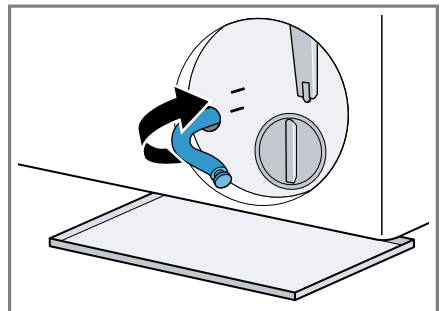

## Čištění čerpadla

**Požadavek:** Čerpadlo je prázdné.

→ Strana 44

1. Protože se v čerpadle může ještě nacházet zbytková voda, víčko čerpadla vyšroubovávejte opatrně.
  - Hrubé nečistoty mohou způsobit zaseknutí filtrační vložky v tělese čerpadla. Odstraňte nečistoty a filtrační vložku vyndejte.

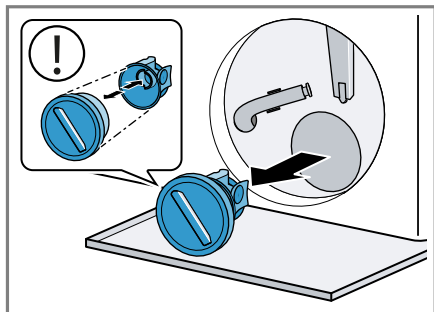

2. Vyčistěte vnitřní prostor, závit víčka čerpadla a těleso čerpadla.

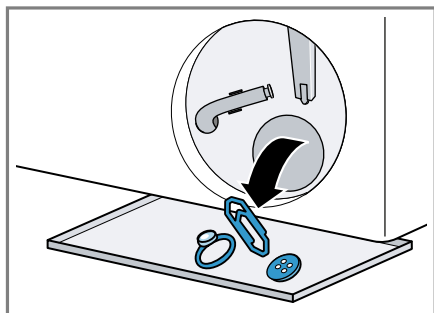

Víčko čerpadla se skládá ze dvou částí, které lze kvůli čištění rozmontovat.

3. Zajistěte, aby se obě lopátková kola mohla otáčet.

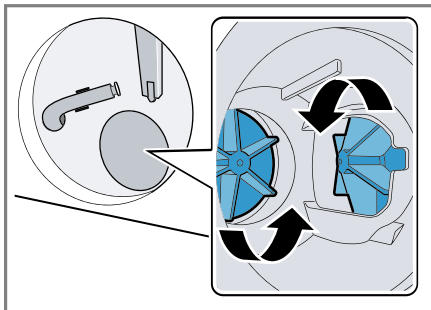

4. Nasadte víčko čerpadla.
  - Zajistěte, aby byly součásti víčka čerpadla správně smontované a pevně spojené.

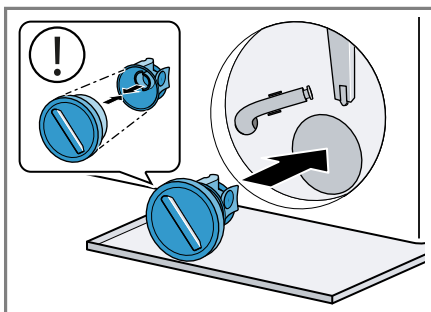

5. Víčko čerpadla zašroubujte až nadoraz.

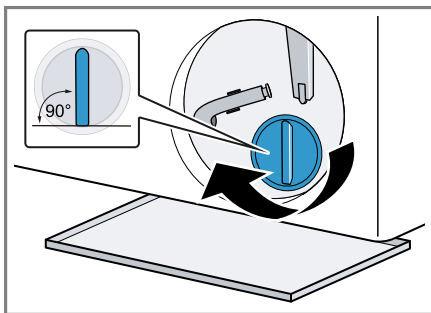

Držadlo víčka čerpadla musí být svisle.

6. Nasadíte a zavřete servisní kryt.

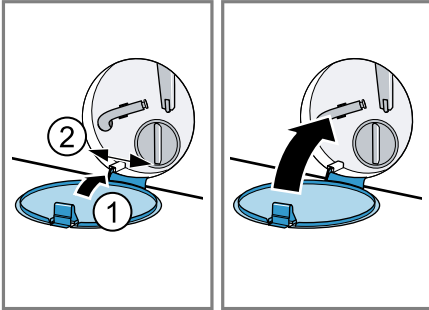

2. Odstraňte ucpání z otvoru.

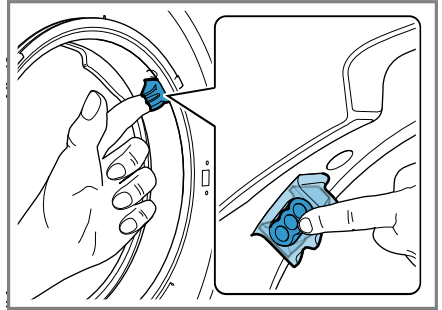

## 18.4 Čištění otvoru v gumové manžetě

Pravidelně kontrolujte otvor v gumové manžetě, jestli není ucpaný, a vyčistěte ho.

1. Otevřete dvířka spotřebiče.

**Poznámka:** Nepoužívejte špičaté nebo ostré předměty.

## 19 Odstranění poruch



Menší poruchy vašeho přístroje můžete odstranit vlastními silami. Před kontaktováním zákaznické služby využijte informací o odstraňování poruch. Vyvarujete se tak zbytečných nákladů.

### VÝSTRAHA

#### Nebezpečí úrazu elektrickým proudem!





Neodborné opravy jsou nebezpečné.

- ▶ Opravy spotřebiče smí provádět pouze odborný personál, který je k tomu vyškolený.
- ▶ K opravě spotřebiče se smí používat pouze originální náhradní díly.
- ▶ Pokud je síťový kabel tohoto spotřebiče poškozený, musí ho vyměnit výrobce, jeho zákaznický servis nebo podobně kvalifikovaná osoba, aby se zabránilo ohrožení.



Závada	Příčina a řešení závady
Displej zhasl a bliká <b>Start/Reload</b>  .	Je aktivní režim šetření energie. <ul style="list-style-type: none"> <li>▶ Stiskněte <b>Start/Reload</b>  (Start/doplnění).</li> <li>✓ Displej se znovu rozsvítí.</li> </ul>
"E:30 / -80"	Odtoková trubka nebo odtoková hadice je ucpaná. <ul style="list-style-type: none"> <li>▶ Vyčistěte odtokovou trubku a odtokovou hadici.</li> </ul>
	Odtoková trubka nebo odtoková hadice je zalomená nebo uskřípnutá. <ul style="list-style-type: none"> <li>▶ Zajistěte, aby odtoková trubka a hadice odtoku vždy nebyly zalomené nebo uskřípnuté.</li> </ul>
	Odtoková hadice je připojená příliš vysoko. <ul style="list-style-type: none"> <li>▶ Odtokovou hadici namontujte maximálně do výšky 1 m.</li> </ul>
	Je namontované nepřípustné prodloužení odtokové hadice. <ul style="list-style-type: none"> <li>▶ Odstraňte nepřípustná prodloužení odtokové hadice. → "Připojení spotřebiče", Strana 14</li> </ul>
	Je ucpané čerpadlo. <ul style="list-style-type: none"> <li>▶ → "Čištění čerpadla", Strana 44</li> </ul>
	Víčko čerpadla není správně smontované. <ul style="list-style-type: none"> <li>▶ Smontujte správně víčko čerpadla.</li> </ul>
	Víčko čerpadla není úplně zašroubované. <ul style="list-style-type: none"> <li>▶ Zajistěte, aby bylo víčko čerpadla ve spotřebiči zašroubované až nadoraz. Držadlo víčka čerpadla musí být svíse.</li> </ul>
	Dávkování pracího prostředku je příliš vysoké.



Závada	Příčina a řešení závady
"E:30 / -80"	<ul style="list-style-type: none"> <li>▶ Okamžité opatření: Smíchejte polévkovou lžící aviváže s 0,5 l vody a směs naplňte do komory pro manuální dávkování (nepoužívejte na outdoorové, sportovní a péřové textilie).</li> <li>▶ Pokud je aktivované inteligentní dávkování, snižte základní dávkovací množství → <i>Strana 39</i>.</li> <li>▶ Pokud prací prostředek dávkujete manuálně, při příštím praní se stejným množstvím prádla použijte menší množství pracího prostředku.</li> </ul>
"E:36 / -25 / -26"	<p>Je ucpané čerpadlo.</p> <ul style="list-style-type: none"> <li>▶ → "<i>Čištění čerpadla</i>", <i>Strana 44</i>.</li> </ul>
"E:38 / -25 / -26"	<p>Je ucpané čerpadlo.</p> <ul style="list-style-type: none"> <li>▶ → "<i>Čištění bubny</i>", <i>Strana 42</i></li> </ul> <p>Pokud se závada zobrazí znovu,</p> <ul style="list-style-type: none"> <li>▶ → "<i>Čištění čerpadla</i>", <i>Strana 44</i></li> </ul> <hr/> <p>je zablokován vstupní otvor gumové manžety.</p> <ul style="list-style-type: none"> <li>▶ → "<i>Čištění otvoru v gumové manžetě</i>", <i>Strana 47</i></li> </ul>
<b>i-DOS chyba, i-DOS deaktivovat</b>	<p>Čerpadlo inteligentního dávkovacího systému je zablokované.</p> <ol style="list-style-type: none"> <li>1. Vypněte spotřebič.</li> <li>2. Vyčistěte čerpací jednotku. → "<i>Čištění násypky na prací prostředky</i>", <i>Strana 43</i></li> <li>3. Zapněte spotřebič.</li> <li>4. Pokud se ukazatel po vyčištění čerpací jednotky zobrazí znovu, zavolejte zákaznický servis. → "<i>Zákaznický servis</i>", <i>Strana 60</i></li> </ol> <p><b>Poznámka:</b> Do odstranění poruchy můžete deaktivovat inteligentní dávkovací systém a dávkování provádět manuálně. → "<i>Tlačítka</i>", <i>Strana 25</i></p>
"E:30 / -10" a/nebo	<p>Je ucpané sítko v přívodu vody.</p> <ul style="list-style-type: none"> <li>▶ Vyčistěte sítko v přívodu vody.</li> </ul>
	<p>Je zavřený přívod vody.</p> <ul style="list-style-type: none"> <li>▶ Otevřete přívod vody.</li> </ul>
	<p>Přívodní hadice je zalomená nebo uskřípnutá.</p> <ul style="list-style-type: none"> <li>▶ Zajistěte, aby přívodní hadice nebyla zalomená nebo uskřípnutá.</li> </ul>
ochlazení lázně	<p>Kvůli šetření odpadního potrubí se horký prací roztok nechá před odčerpáním vychladnout.</p> <ul style="list-style-type: none"> <li>▶ Počkejte, dokud prací roztok nevychladne.</li> </ul>

Závada	Příčina a řešení závady
"E:30/-20"	<p>Dávkování pracího prostředku je příliš vysoké.</p> <ul style="list-style-type: none"> <li>▶ Pokud prací prostředek dávkujete manuálně, při příštím praní se stejným množstvím prádla použijte menší množství pracího prostředku.</li> </ul> <hr/> <p>Naplněná voda navíc.</p> <ul style="list-style-type: none"> <li>▶ Během provozu neplňte spotřebič další vodou.</li> </ul> <hr/> <p>Vadný magnetický ventil.</p> <ul style="list-style-type: none"> <li>▶ Kontaktujte zákaznický servis. → "Zákaznický servis", Strana 60</li> </ul>
Všechny ostatní chybové kódy.	<p>Porucha funkce</p> <ol style="list-style-type: none"> <li>1. Spotřebič vypněte a znovu ho zapněte.</li> <li>2. Když se hlášení zobrazí znovu, odpojte spotřebič minimálně na 30 sekund od přívodu elektrického proudu tím, že vytáhnete zástrčku ze zásuvky nebo vypnete příslušný jistič v pojistkové skříni.</li> </ol> <p>✓ Pokud byla porucha jednorázová, hlášení zhasne.</p> <ol style="list-style-type: none"> <li>3. Pokud se hlášení zobrazí znovu, kontaktujte zákaznický servis. Při telefonátu uveďte přesné chybové hlášení. → "Zákaznický servis", Strana 60</li> </ol>
Spotřebič nepracuje.	<p>Není zapojená zástrčka síťového kabelu.</p> <ul style="list-style-type: none"> <li>▶ Připojte spotřebič k el. síti.</li> </ul> <hr/> <p>Zareagovala pojistka v pojistkové skříňce.</p> <ul style="list-style-type: none"> <li>▶ Zkontrolujte pojistku v pojistkové skříňce.</li> </ul> <hr/> <p>Výpadek napájení.</p> <ul style="list-style-type: none"> <li>▶ Zkontrolujte, zda v místnosti funguje osvětlení místnosti nebo jiné přístroje.</li> </ul>
Program se nespustí.	<p>Nestiskli jste <b>Start/Reload</b> .</p> <ul style="list-style-type: none"> <li>▶ Stiskněte <b>Start/Reload</b> .</li> </ul> <hr/> <p>Dvířka nejsou zavřena.</p> <ul style="list-style-type: none"> <li>▶ Zavřete dvířka.</li> </ul> <hr/> <p>Je aktivovaný dětský zámek.</p> <ul style="list-style-type: none"> <li>▶ Deaktivujte dětský zámek. → "Deaktivace dětského zámku", Strana 36</li> </ul> <hr/> <p>Je aktivované <b>Finished in</b> .</p> <ul style="list-style-type: none"> <li>▶ Zkontrolujte, zda je aktivované <b>Finished in</b>  → "Tlačítka", Strana 25</li> </ul> <hr/> <p>Ve dvířkách je přiskřípnuté prádlo.</p> <ul style="list-style-type: none"> <li>▶ Odstraňte přiskřípnuté prádlo.</li> </ul> <hr/> <p>Násypka na prací prostředky není úplně zasunutá.</p>

<b>Závada</b>	<b>Příčina a řešení závady</b>
Program se nespustí.	<p>▶ Zasuňte úplně násypku na prací prostředky, až symbol zhasne.</p> <hr/> <p>Čerpadlo inteligentního dávkovacího systému je zablokované.</p> <ol style="list-style-type: none"> <li>1. Vypněte spotřebič.</li> <li>2. Vyčistěte čerpací jednotku. → "Čištění násypky na prací prostředky", Strana 43</li> <li>3. Zapněte spotřebič.</li> <li>4. Pokud se ukazatel po vyčištění čerpací jednotky zobrazí znovu, zavolejte zákaznický servis. → "Zákaznický servis", Strana 60</li> </ol> <p><b>Poznámka:</b> Do odstranění poruchy můžete deaktivovat inteligentní dávkovací systém a dávkování provádět manuálně. → "Tlačítka", Strana 25</p>
Dvířka nelze otevřít.	<p>Je aktivované <b>Rinse Hold</b> ☐.</p> <p>▶ Pro pokračování programu zvolte <b>Spin</b> nebo <b>Drain</b> a stiskněte <b>Start/Reload</b> .</p> <p>→ "Pokračování programu při nastavení stop po máchání", Strana 36</p> <hr/> <p>Teplota je příliš vysoká.</p> <p>▶ Počkejte, dokud teplota trochu neklesne.</p> <p>▶ Přerušete program. → "Zrušení programu", Strana 35</p> <hr/> <p>Příliš vysoká hladina vody.</p> <p>▶ Zvolte vhodný program pro odčerpání. → "Programy", Strana 28</p> <hr/> <p>Výpadek elektrického proudu.</p> <p>▶ Otevřete dvířka pomocí nouzového odblokování. → "Nouzové odblokování", Strana 59</p>
Prací roztok se neodčerpává.	<p>Odtoková trubka nebo odtoková hadice je ucpaná.</p> <p>▶ Vyčistěte odtokovou trubku a odtokovou hadici.</p> <hr/> <p>Odtoková trubka nebo odtoková hadice je zalomená nebo uskřípnutá.</p> <p>▶ Zajistěte, aby odtoková trubka a hadice odtoku vody nebyly zalomené nebo uskřípnuté.</p> <hr/> <p>Je ucpané čerpadlo.</p> <p>▶ → "Čištění čerpadla", Strana 44</p> <hr/> <p>Je aktivované <b>Rinse Hold</b> ☐.</p>

Závada	Příčina a řešení závady
Prací roztok se neodčerpává.	<ul style="list-style-type: none"> <li>▶ Pro pokračování programu zvolte <b>Spin</b> nebo <b>Drain</b> a stiskněte <b>Start/Reload</b> .</li> <li>→ "Pokračování programu při nastavení stop po máchání", <i>Strana 36</i></li> </ul>
	<p>Odtoková hadice je připojená příliš vysoko.</p> <ul style="list-style-type: none"> <li>▶ Odtokovou hadici namontujte maximálně do výšky 1 m.</li> </ul>
	<p>Víčko čerpadla není správně smontované.</p> <ul style="list-style-type: none"> <li>▶ Smontujte správně víčko čerpadla.</li> </ul>
	<p>Dávkování pracího prostředku je příliš vysoké.</p> <ul style="list-style-type: none"> <li>▶ Okamžité opatření: Smíchejte polévkovou lžící aviváže s 0,5 l vody a směs naplňte do komory pro manuální dávkování (nepoužívejte na outdoorové, sportovní a péřové textilie).</li> <li>▶ Pokud je aktivované inteligentní dávkování, snižte základní dávkovací množství → <i>Strana 39</i>.</li> <li>▶ Pokud prací prostředek dávkujete manuálně, při příštím praní se stejným množstvím prádla použijte menší množství pracího prostředku.</li> </ul>
	<p>Je namontované nepřípustné prodloužení odtokové hadice.</p> <ul style="list-style-type: none"> <li>▶ Odstraňte nepřípustná prodloužení odtokové hadice.</li> <li>→ "Připojení spotřebiče", <i>Strana 14</i></li> </ul>
	<p>Víčko čerpadla není úplně zašroubované.</p> <ul style="list-style-type: none"> <li>▶ Zajistěte, aby bylo víčko čerpadla ve spotřebiči zašroubované až nadoraz. Držadlo víčka čerpadla musí být svise.</li> </ul>
Nepřitéká voda. Nebyl spláchnutý prací prostředek.	<p>Nestiskli jste <b>Start/Reload</b> .</p> <ul style="list-style-type: none"> <li>▶ Stiskněte <b>Start/Reload</b> .</li> </ul>
	<p>Je ucpané sítko v přívodu vody.</p> <ul style="list-style-type: none"> <li>▶ Vyčistěte sítko v přívodu vody.</li> </ul>
	<p>Je zavřený přívod vody.</p> <ul style="list-style-type: none"> <li>▶ Otevřete přívod vody.</li> </ul>
	<p>Přívodní hadice je zalomená nebo uskřípnutá.</p> <ul style="list-style-type: none"> <li>▶ Zajistěte, aby přívodní hadice nebyla zalomená nebo uskřípnutá.</li> </ul>

<b>Závada</b>	<b>Příčina a řešení závady</b>
Opakovaný náběh odstředování.	<p>Kontrolní systém nevyváženosti se snaží vyrovnat nerovnoměrné rozložení prádla opakovaným rozmístěním prádla.</p> <ul style="list-style-type: none"> <li>▶ Nejedná se o závadu – není potřeba nic udělat.</li> </ul> <p><b>Poznámka:</b> Při plnění dávejte do bubnu pokud možno společně velké a malé kusy prádla. Různě velké kusy prádla se při odstředování lépe rozdělí.</p>
Doba trvání programu se během pracovního procesu mění.	<p>Průběh programu se elektronicky optimalizuje. Tak může dojít ke změně doby trvání programu.</p> <ul style="list-style-type: none"> <li>▶ Nejedná se o závadu – není potřeba nic udělat.</li> </ul> <p>Kontrolní systém nevyváženosti se snaží vyrovnat nerovnoměrné rozložení prádla opakovaným rozmístěním prádla.</p> <ul style="list-style-type: none"> <li>▶ Nejedná se o závadu – není potřeba nic udělat.</li> </ul> <p><b>Poznámka:</b> Při plnění dávejte do bubnu pokud možno společně velké a malé kusy prádla. Různě velké kusy prádla se při odstředování lépe rozdělí.</p>
V bubnu není vidět voda.	<p>Systém pro kontrolu pěny přidává při tvorbě příliš velkého množství pěny jedno máchání.</p> <ul style="list-style-type: none"> <li>▶ Nejedná se o závadu – není potřeba nic udělat.</li> </ul>
V bubnu není vidět voda.	<p>Voda je pod viditelnou oblastí.</p> <ul style="list-style-type: none"> <li>▶ Nejedná se o závadu – není potřeba nic udělat.</li> <li>▶ Během provozu neplňte spotřebič další vodou.</li> </ul>
Buben sebou po spuštění programu trhá.	<p>Příčinou je interní test motoru.</p> <ul style="list-style-type: none"> <li>▶ Nejedná se o závadu – není potřeba nic udělat.</li> </ul>
Vibrace a pohyb spotřebiče při odstředování.	<p>Spotřebič není správně vyrovnaný.</p> <ul style="list-style-type: none"> <li>▶ → "Vyrovnání spotřebiče", <i>Strana 15</i></li> </ul> <p>Nožičky spotřebiče nejsou zafixované.</p> <ul style="list-style-type: none"> <li>▶ Zafixujte nožičky spotřebiče. → "Vyrovnání spotřebiče", <i>Strana 15</i></li> </ul> <p>Nejsou odstraněné přepravní pojistky.</p> <ul style="list-style-type: none"> <li>▶ → "Odstranění přepravních pojistek", <i>Strana 13.</i></li> </ul>
Buben se otáčí, nepřitéká voda.	<p>Je aktivní rozpoznání množství prádla.</p> <ul style="list-style-type: none"> <li>▶ Nejedná se o závadu, není potřeba nic udělat.</li> </ul> <p><b>Poznámka:</b> Rozpoznání množství prádla může trvat až 2 minuty.</p>

Závada	Příčina a řešení závady
Intenzivní tvorba pěny.	<p>Dávkování pracího prostředku je příliš vysoké.</p> <ul style="list-style-type: none"> <li>▶ Okamžité opatření: Smíchejte polévkovou lžící aviváže s 0,5 l vody a směs naplňte do komory pro manuální dávkování (nepoužívejte na outdoorové, sportovní a péřové textilie).</li> <li>▶ Pokud je aktivované inteligentní dávkování, snižte základní dávkovací množství → <i>Strana 39</i>.</li> <li>▶ Pokud prací prostředek dávkujete manuálně, při příštím praní se stejným množstvím prádla použijte menší množství pracího prostředku.</li> </ul>
 <b>i-DOS</b> nelze aktivovat.	<p>Pro tento program není inteligentní dávkování k dispozici.</p> <ul style="list-style-type: none"> <li>▶ Nejedná se o závadu – není potřeba nic udělat. → "<i>Spuštění programu s inteligentním dávkovacím systémem</i>", <i>Strana 37</i></li> </ul> <p>Stav programu neumožňuje inteligentní dávkování. Není možné odstranění.</p>
Není dosažena vysoká rychlost odstředování.	<p>Je nastavená nízká rychlost odstředování.</p> <ul style="list-style-type: none"> <li>▶ Při příštím praní nastavte vyšší rychlost odstředování.</li> </ul> <p>Je aktivovaná <b>Easy-Iron</b>.</p> <ul style="list-style-type: none"> <li>▶ Volte programy, které jsou vhodné pro příslušné druhy textilu.</li> </ul> <p>Systém kontroly rovnoměrného rozložení prádla se snaží vyrovnat nerovnoměrné rozložení prádla pomocí nižší rychlosti odstředování.</p> <ul style="list-style-type: none"> <li>▶ Vložte znovu prádlo do bubny.</li> </ul> <p><b>Poznámka:</b> Do bubny dávejte pokud možno společně velké a malé kusy prádla. Různě velké kusy prádla se při odstředování lépe rozdělí.</p> <ul style="list-style-type: none"> <li>▶ Spusťte program <b>Spin</b>.</li> </ul>
Program odstředování se nespustí.	<p>Odtoková trubka nebo odtoková hadice je ucpaná.</p> <ul style="list-style-type: none"> <li>▶ Vyčistěte odtokovou trubku a odtokovou hadici.</li> </ul> <p>Odtoková trubka nebo odtoková hadice je zalomená nebo uskřípnutá.</p> <ul style="list-style-type: none"> <li>▶ Zajistěte, aby odtoková trubka a hadice odtoku vody nebyly zalomené nebo uskřípnuté.</li> </ul>
	<p>Kontrolní systém nevyváženosti přerušil odstředování kvůli nerovnoměrnému rozložení prádla.</p> <ul style="list-style-type: none"> <li>▶ Vložte znovu prádlo do bubny.</li> </ul>

<b>Závada</b>	<b>Příčina a řešení závady</b>
Program odstředování se nespustí.	<p><b>Poznámka:</b> Do bubnu dávejte pokud možno společně velké a malé kusy prádla. Různě velké kusy prádla se při odstředování lépe rozdělí.</p> <ul style="list-style-type: none"> <li>▶ Spusťte program <b>Spin</b>.</li> </ul>
Šumící, syčící zvuk.	<p>Voda se do násypky na prací prostředky napouští pod tlakem.</p> <ul style="list-style-type: none"> <li>▶ Nejedná se o závadu – normální provozní zvuk.</li> </ul>
Delší bzučivý zvuk před začátkem praní nebo máchání v avivážích.	<p>Inteligentní dávkovací systém dávkuje prací prostředek nebo ošetřovací prostředek.</p> <ul style="list-style-type: none"> <li>▶ Nejedná se o závadu – normální provozní zvuk.</li> </ul>
Krátký bzučivý zvuk po zapnutí spotřebiče.	<p>Inteligentní dávkovací systém provádí funkční test.</p> <ul style="list-style-type: none"> <li>▶ Nejedná se o závadu – normální provozní zvuk.</li> </ul>
Hlasité zvuky při odstředování.	<p>Spotřebič není správně vyrovnaný.</p> <ul style="list-style-type: none"> <li>▶ → "Vyrovnaní spotřebiče", <i>Strana 15</i></li> </ul> <p>Nožičky spotřebiče nejsou zafixované.</p> <ul style="list-style-type: none"> <li>▶ Zafixujte nožičky spotřebiče. → "Vyrovnaní spotřebiče", <i>Strana 15</i></li> </ul> <p>Nejsou odstraněné přepravní pojistky.</p> <ul style="list-style-type: none"> <li>▶ → "Odstranění přepravních pojistek", <i>Strana 13</i>.</li> </ul>
Klapání, skřípání v čerpadle.	<p>Do čerpadla se dostaly cizí předměty.</p> <ul style="list-style-type: none"> <li>▶ → "Čištění čerpadla", <i>Strana 44</i></li> </ul>
Rytmičtý zvuk sání.	<p>Je aktivní čerpadlo, odčerpává se prací roztok.</p> <ul style="list-style-type: none"> <li>▶ Nejedná se o závadu – normální provozní zvuk.</li> </ul>
Pomačkání.	<p>Příliš vysoká rychlost odstředování.</p> <ul style="list-style-type: none"> <li>▶ Při příštím praní nastavte nižší rychlost odstředování.</li> </ul> <p>Příliš velké množství prádla.</p> <ul style="list-style-type: none"> <li>▶ Při příštím praní snižte množství prádla.</li> </ul> <p>Nastavili jste nevhodný program pro příslušný druh textilií.</p> <ul style="list-style-type: none"> <li>▶ Volte programy, které jsou vhodné pro příslušné druhy textilu.</li> </ul>
Výsledek odstředování není uspokojivý. Prádlo je příliš mokré / příliš vlhké.	<p>Je nastavená nízká rychlost odstředování.</p> <ul style="list-style-type: none"> <li>▶ Při příštím praní nastavte vyšší rychlost odstředování.</li> <li>▶ Spusťte program <b>Spin</b>.</li> </ul> <p>Je aktivovaná <b>Easy-Iron</b>.</p>

Závada	Příčina a řešení závady
Výsledek odstředování není uspokojivý. Prádlo je příliš mokré / příliš vlhké.	<ul style="list-style-type: none"> <li>▶ Volte programy, které jsou vhodné pro příslušné druhy textilu.</li> </ul>
	<p>Odtoková trubka nebo odtoková hadice je ucpaná.</p> <ul style="list-style-type: none"> <li>▶ Vyčistěte odtokovou trubku a odtokovou hadici.</li> </ul>
	<p>Odtoková trubka nebo odtoková hadice je zalomená nebo uskřípnutá.</p> <ul style="list-style-type: none"> <li>▶ Zajistěte, aby odtoková trubka a hadice odtoku vody nebyly zalomené nebo uskřípnuté.</li> </ul>
	<p>Kontrolní systém nevyváženosti přerušil odstředování kvůli nerovnoměrnému rozložení prádla.</p> <ul style="list-style-type: none"> <li>▶ Vložte znovu prádlo do bubnu.</li> </ul>
	<p><b>Poznámka:</b> Do bubnu dávejte pokud možno společně velké a malé kusy prádla. Různě velké kusy prádla se při odstředování lépe rozdělí.</p> <ul style="list-style-type: none"> <li>▶ Spusťte program <b>Spin</b>.</li> </ul>
	<p>Systém kontroly rovnoměrného rozložení prádla se snaží vyrovnat nerovnoměrné rozložení prádla pomocí nižší rychlosti odstředování.</p> <ul style="list-style-type: none"> <li>▶ Vložte znovu prádlo do bubnu.</li> </ul>
	<p><b>Poznámka:</b> Do bubnu dávejte pokud možno společně velké a malé kusy prádla. Různě velké kusy prádla se při odstředování lépe rozdělí.</p> <ul style="list-style-type: none"> <li>▶ Spusťte program <b>Spin</b>.</li> </ul>
Zbytky pracího prostředku na vlhkém prádle.	<p>Prací prostředky mohou obsahovat látky, které nejsou rozpustné ve vodě a usazují se na prádle.</p> <ul style="list-style-type: none"> <li>▶ Spusťte program <b>Rinse/Freshen Up</b>.</li> </ul>
	<p>Naplnili jste nevhodný prací prostředek do dávkovacích zásobníků inteligentního dávkovacího systému.</p> <ol style="list-style-type: none"> <li>1. Zkontrolujte, zda je použitý prací prostředek vhodný. → "<i>Prací a ošetřovací prostředky</i>", <i>Strana 33</i></li> <li>2. Vyprázdňte dávkovací zásobníky. → "<i>Čištění násypky na prací prostředky</i>", <i>Strana 43</i></li> <li>3. Dávkovací zásobníky vyčistěte.</li> <li>4. Znovu naplňte dávkovací zásobníky. → "<i>Naplnění dávkovacích zásobníků</i>", <i>Strana 38</i></li> </ol>
	<p>Základní dávkovací množství není správně nastavené.</p> <ul style="list-style-type: none"> <li>▶ Pokud je aktivované inteligentní dávkování, snižte základní dávkovací množství → <i>Strana 39</i>.</li> </ul>



<b>Závada</b>	<b>Příčina a řešení závady</b>
Zbytky pracího prostředku na suchém prádle.	<p>Prací prostředky mohou obsahovat látky, které nejsou rozpustné ve vodě a usazují se na prádle.</p> <ul style="list-style-type: none"> <li>▶ Prádlo po praní a sušení vykartáčujte.</li> </ul>
	<p>Naplnili jste nevhodný prací prostředek do dávkovacích zásobníků inteligentního dávkovacího systému.</p> <ol style="list-style-type: none"> <li>1. Zkontrolujte, zda je použitý prací prostředek vhodný. → <i>"Prací a ošetřovací prostředky", Strana 33</i></li> <li>2. Vyprázdněte dávkovací zásobníky. → <i>"Čištění násypky na prací prostředky", Strana 43</i></li> <li>3. Dávkovací zásobníky vyčistěte.</li> <li>4. Znovu naplňte dávkovací zásobníky. → <i>"Naplnění dávkovacích zásobníků", Strana 38</i></li> </ol> <p>Základní dávkovací množství není správně nastavené.</p> <ul style="list-style-type: none"> <li>▶ Pokud je aktivované inteligentní dávkování, snižte základní dávkovací množství → <i>Strana 39.</i></li> </ul>
Nedostatečný prací účinek.	<p>Základní dávkovací množství není přizpůsobené.</p> <ul style="list-style-type: none"> <li>▶ Když je aktivované inteligentní dávkování, přizpůsobte základní dávkovací množství → <i>Strana 39.</i></li> </ul>
	<p>Prací nebo ošetřovací prostředek v dávkovacích zásobnicích inteligentního dávkovacího systému zhoustl.</p> <ol style="list-style-type: none"> <li>1. Zkontrolujte, zda je použitý prací prostředek vhodný. → <i>"Prací a ošetřovací prostředky", Strana 33</i></li> <li>2. Vyprázdněte dávkovací zásobníky. → <i>"Čištění násypky na prací prostředky", Strana 43</i></li> <li>3. Dávkovací zásobníky vyčistěte.</li> <li>4. Znovu naplňte dávkovací zásobníky. → <i>"Naplnění dávkovacích zásobníků", Strana 38</i></li> </ol> <p>Naplnili jste nevhodný prací prostředek do dávkovacích zásobníků inteligentního dávkovacího systému.</p> <ol style="list-style-type: none"> <li>1. Zkontrolujte, zda je použitý prací prostředek vhodný. → <i>"Prací a ošetřovací prostředky", Strana 33</i></li> <li>2. Vyprázdněte dávkovací zásobníky. → <i>"Čištění násypky na prací prostředky", Strana 43</i></li> <li>3. Dávkovací zásobníky vyčistěte.</li> <li>4. Znovu naplňte dávkovací zásobníky. → <i>"Naplnění dávkovacích zásobníků", Strana 38</i></li> </ol>
Home Connect nefunguje správně.	<p>Možné jsou různé příčiny.</p> <ul style="list-style-type: none"> <li>▶ Přejděte na <a href="http://www.home-connect.com">www.home-connect.com</a>.</li> </ul>

Závada	Příčina a řešení závady
Není navázané spojení s domácí sítí.	<p>Wi-Fi je vypnutá.</p> <ul style="list-style-type: none"> <li>▶ Aktivace Wi-Fi na spotřebiči. → <i>"Aktivace Wi-Fi na spotřebiči", Strana 40.</i></li> </ul> <hr/> <p>Wi-Fi je aktivovaná, ale nelze navázat spojení s domácí sítí.</p> <ol style="list-style-type: none"> <li>1. Zajistěte, aby byla domácí síť dostupná.</li> <li>2. Znovu spojte spotřebič s domácí sítí. → <i>"Nastavení Home Connect", Strana 40</i></li> </ol>
U přívodní hadice vytéká voda.	<p>Přívodní hadice není správně/pevně připojená.</p> <ol style="list-style-type: none"> <li>1. Připojte správně přívodní hadici. → <i>"Připojení přívodní hadice", Strana 14</i></li> <li>2. Utáhněte šroubení.</li> </ol>
U odtokové hadice vytéká voda.	<p>Odtoková hadice je poškozená.</p> <ul style="list-style-type: none"> <li>▶ Vyměňte poškozenou odtokovou hadici.</li> </ul> <hr/> <p>Odtoková hadice není správně připojená.</p> <ul style="list-style-type: none"> <li>▶ Připojte správně odtokovou hadici. → <i>"Způsoby připojení odtoku vody", Strana 14</i></li> </ul>
Ve spotřebiči vzniká zápach.	<p>Vlhkost a zbytky pracích prostředků mohou podporovat tvorbu bakterií.</p> <ul style="list-style-type: none"> <li>▶ → <i>"Čištění bubny", Strana 42</i></li> <li>▶ Když spotřebič nepoužíváte, nechte dvířka a násypku na prací prostředky otevřené, aby mohla vyschnout zbytková voda.</li> </ul>
Pod dvířky vytéká voda.	<p>Znečištění na dvířkách nebo manžetě způsobuje netěsnost.</p> <ul style="list-style-type: none"> <li>▶ Vyčistěte dvířka a manžetu.</li> </ul>

## 19.1 Nouzové odblokování

### Odblokování dvířek

**Požadavek:** Čerpadlo je prázdné.  
→ *Strana 44*

- POZOR!** Vytékající voda může způsobit věcné škody.
- ▶ Neotevírejte dvířka, pokud je za sklem vidět voda.

Pomocí nářadí vytáhněte nouzové odblokování dolů a uvolněte ho.

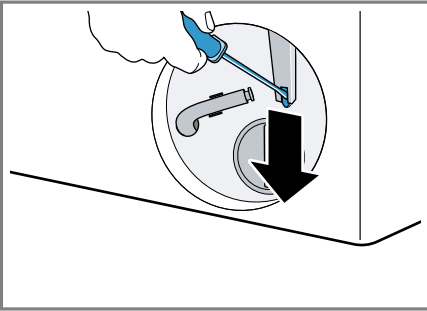

- ✓ Zámek dvířek je odblokovaný.
- Nasaďte a zacvakněte servisní kryt.
  - Zavřete servisní kryt.

## 20 Přeprava, uskladnění a likvidace

### 20.1 Demontáž spotřebiče

- Zavřete přívod vody.
- Vyprázdněte přívodní hadici.
- Vypněte spotřebič.  
→ *"Vypnutí spotřebiče", Strana 36*
- Vytáhněte síťovou zástrčku spotřebiče ze zásuvky.
- Vypusťte prací roztok.  
→ *"Čištění čerpadla", Strana 44*
- Odpojte hadice.
- Vyprázdněte dávkovací zásobníky.

### 20.2 Nasazení přepravních pojistek

Spotřebič při přepravě zajistěte přepravními pojistkami, abyste zabránili poškození při dopravě.

- Šroubovákem odstraňte 4 krytky.

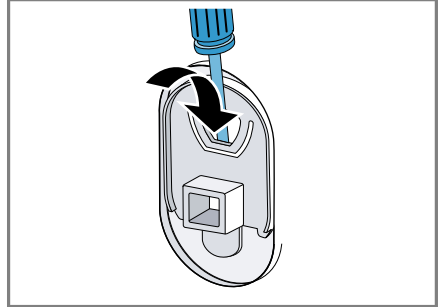

Krytky uschovejte.

- Nasaďte 4 přepravní pojistky.  
→ *"Odstranění přepravních pojistek", Strana 13*

### 20.3 Opětovné uvedení spotřebiče do provozu

- ▶ Pro další informace viz  
→ *"Instalace a připojení", Strana 12*  
a  
→ *"Spuštění praní bez prádla", Strana 19.*

### 20.4 Likvidace starého spotřebiče

Díky ekologické likvidaci je možné opětovné použití cenných surovin.

#### **⚠ VÝSTRAHA** **Nebezpečí poškození zdraví!**

Ve spotřebiči se mohou zavřít děti a dostat se tak do ohrožení života.

- ▶ Spotřebič neumísťujte za dveře, které blokují nebo brání otvírání dvířek spotřebiče.

► U starých spotřebičů odpojte síťovou zástrčku síťového kabelu, poté síťový kabel přestříhnete a zničte zámek dvířek spotřebiče tak, aby se dvířka spotřebiče nedaly zavřít.

1. Vytáhněte síťovou zástrčku síťového kabelu ze zásuvky.
2. Odpojte síťový kabel.
3. Spotřebič ekologicky zlikvidujte.

Informace o aktuálních možnostech likvidace obdržíte u specializovaného prodejce nebo na obecním nebo městském úřadu.



Tento spotřebič je označen v souladu s evropskou směrnicí 2012/19/EU o nakládání s použitými elektrickými a elektronickými zařízeními (waste electrical and electronic equipment - WEEE).

Tato směrnice stanoví jednotný evropský (EU) rámec pro zpětný odběr a recyklování použitých zařízení.

## 21 Zákaznický servis

Originální náhradní díly relevantní pro funkčnost podle příslušného nařízení ekodesign obdržíte u našeho zákaznického servisu po dobu min. 10 let od uvedení vašeho spotřebiče na trh v Evropském hospodářském prostoru.

**Poznámka:** Využití zákaznického servisu je v rámci záručních podmínek výrobce bezplatné.

Podrobné informace o záruční době a záručních podmínkách ve vaší zemi obdržíte u svého zákaznického servisu, svého prodejce nebo na našich internetových stránkách.

Při kontaktování zákaznického servisu potřebujete označení produktu (E-č.) a výrobní číslo (FD) vašeho spotřebiče.

Kontaktní údaje zákaznického servisu viz příložený seznam servisních služeb nebo naše webová stránka.

### 21.1 Označení produktu (E-č.) a výrobní číslo (FD)

Označení produktu (E-č.) a výrobní číslo (FD) je uvedeno na typovém štítku spotřebiče.

V závislosti na modelu se typový štítek nachází:

- na vnitřní straně dvířek,
- na vnitřní straně servisní krytky,
- na zadní straně spotřebiče.

Pro rychlé nalezení údajů vašeho spotřebiče a telefonního čísla zákaznického servisu si můžete údaje poznačit.

### 21.2 Záruka AQUA-STOP

Navíc k nárokům na záruku vůči prodávajícímu vyplývajícím z kupní smlouvy a navíc k naší záruce výrobce na spotřebič poskytneme náhradu za následujících podmínek.

- Dojde-li vadou našeho systému Aqua-Stop ke škodě způsobené vodou, nahradíme škody soukromým uživatelům. K zabezpečení proti úniku vody musí být spotřebič připojen na elektrickou síť.
- Záruka platí po celou dobu životnosti spotřebiče.
- Předpokladem nároku na záruku je odborná instalace a připojení spotřebiče s Aqua-Stop podle našeho návodu; zahrnuje také odborně









namontované prodloužení Aqua-Stop (originální příslušenství). Naše záruka se nevztahuje na vadná přívodní potrubí nebo armatury až k přípojce Aqua-Stop na vodovodním kohoutku.

- Během provozu není zásadně nutno na spotřebiče s Aqua-Stop dohlížet, event. je potom uzavřením vodovodního kohoutku zajistěte. Pouze v případě delší nepřítomnosti v bytě, např. před několikatýdenní dovolenou, přívod vody uzavřete.

## 22 Hodnoty spotřeby

Následující informace se poskytují podle nařízení EU o ekodesignu. Uvedené hodnoty pro jiné programy jako **Eco 40-60** jsou pouze referenční hodnoty a byly zjištěny s využitím platné normy EN 60456. Automatická dávkovací funkce byla pro tento účel deaktivována.

Upozornění pro srovnávací zkoušku: Deaktivujte automatickou dávkovací funkci, není-li tato funkce předmětem zkoušky.

Program	Množství prádla (kg)	Doba trvání programu (h:min) <sup>1</sup>	Spotřeba energie (kWh/cyklus) <sup>1</sup>	Spotřeba vody (l/cyklus) <sup>1</sup>	Maximální teplota 5 min <sup>1</sup> (°C)	Rychlost odstřeďování (ot/min) <sup>1</sup>	Zbytková vlhkost (%) <sup>1</sup>
Eco 40-60 <sup>2</sup>	9,0	3:44	0,940	65,0	43	1400	53,00
Eco 40-60 <sup>2</sup>	4,5	2:53	0,340	49,0	29	1400	53,00
Eco 40-60 <sup>2</sup>	2,5	2:53	0,190	34,0	25	1400	53,00
Cottons  20 °C	9,0	3:28	0,450	93,0	24	1400	53,00
Cottons  40 °C	9,0	3:28	1,200	93,0	44	1400	53,00
Cottons  60 °C	9,0	3:34	2,000	93,0	62	1400	53,00
Cottons  40 °C + Prewash	9,0	3:58	1,270	100,0	44	1400	53,00
Easy-Care  40 °C	4,0	2:30	0,770	56,0	43	1200	29,00
Quick Mix  40 °C	4,0	1:03	0,640	43,0	41	1400	52,00
 Wool  30 °C	2,0	0:41	0,200	40,0	24	800	32,00

<sup>1</sup> Skutečné hodnoty se vlivem tlaku vody, tvrdosti a teploty přiváděné vody, teploty prostředí, druhu, množství a zašpinění prádla, použitého čisticího prostředku, kolísání napájecího proudu a zvolených přídatných funkcí mohou lišit od uvedených hodnot.

<sup>2</sup> Testovací program podle nařízení (EU) pro ekodesign a nařízení (EU) pro energetické štítky se studenou vodou (15 °C).

## 23 Technické údaje

Výška spotřebiče	84,8 cm
Šířka spotřebiče	59,8 cm
Hloubka spotřebiče	59,0 cm
Hloubka spotřebiče při zavřených dvířkách	63,2 cm
Hloubka spotřebiče při otevřených dvířkách	108,5 cm
Hmotnost	82,6 kg
Maximální množství prádla	9,0 kg
Síťové napětí	220-240 V, 50 Hz
⇒ Minimální pojistka instalace	10 A
Jmenovitý výkon	2300 W
Příkon	<ul style="list-style-type: none"> <li>■ Vypnutý stav: 0,10 W</li> <li>■ Nevypnutý stav: 0,50 W</li> <li>■ Doba do nastavení pohotovostního režimu při propojení v síti (Wi-Fi): 5 min</li> <li>■ Propojený pohotovostní provoz (Wi-Fi): 1,50 W</li> </ul>
Tlak vody	<ul style="list-style-type: none"> <li>■ Minimálně 100 kPa (1 bar)</li> <li>■ Maximálně: 1 000 kPa (10 bar)</li> </ul>

Délka přívodní hadice	150 cm
-----------------------	--------

Délka odtokové hadice	150 cm
-----------------------	--------

Délka síťového kabelu	160 cm
-----------------------	--------

Tento výrobek obsahuje zdroje světla třídy energetické účinnosti F. Zdroje světla se dodávají jako náhradní díl a měnit je smí pouze vyškolený odborný personál.

Další informace k vašemu modelu najdete na internetu na <https://eprel.ec.europa.eu/><sup>1</sup>. Tato webová adresa je propojena odkazem s oficiální produktovou databází EU EPREL. Postupujte pak podle pokynů pro vyhledávání modelu. Označení modelu je dané znaky před lomítkem čísla výrobku (E-Nr.) na typovém štítku. Alternativně najdete označení modelu také na prvním řádku EU energetického štítku.

## 24 Prohlášení o shodě

Společnost BSH Hausgeräte GmbH tímto prohlašuje, že spotřebič s funkcí Home Connect splňuje základní požadavky a ostatní příslušná ustanovení směrnice 2014/53/EU. Podrobné RED prohlášení o shodě naleznete na internetové stránce [www.bosch-home.com](http://www.bosch-home.com) na stránce vašeho spotřebiče mezi doplňujícími dokumenty.



Pásmo 2,4 GHz (2 400–2 483,5 MHz): max. 100 mW  
Pásmo 5 GHz (5150–5350 MHz + 5470–5725 MHz): max. 50 mW

<sup>1</sup> Platí jen pro země v Evropském hospodářském prostoru

**cs** Prohlášení o shodě

	BE	BG	CZ	DK	DE	EE	IE	EL	ES
	FR	HR	IT	CY	LI	LV	LT	LU	HU
	MT	NL	AT	PL	PT	RO	SI	SK	FI
	SE	NO	CH	TR	IS	UK (NI)			
5 GHz WLAN (Wi-Fi): pouze pro použití ve vnitřních prostorech.									
AL	BA	MD	ME	MK	RS	UK	UA		
5 GHz WLAN (Wi-Fi): pouze pro použití ve vnitřních prostorech.									







A series of horizontal lines for writing, starting from the top of the page and extending down to the bottom.



A series of horizontal lines for writing, starting with a dashed line followed by a solid line, and then continuing with 23 evenly spaced solid lines.



## Thank you for buying a Bosch Home Appliance!

Register your new device on MyBosch now and profit directly from:

- **Expert tips & tricks for your appliance**
- **Warranty extension options**
- **Discounts for accessories & spare-parts**
- **Digital manual and all appliance data at hand**
- **Easy access to Bosch Home Appliances Service**

Free and easy registration – also on mobile phones:

**[www.bosch-home.com/welcome](http://www.bosch-home.com/welcome)**



## Looking for help? You'll find it here.

Expert advice for your Bosch home appliances, help with problems or a repair from Bosch experts.

Find out everything about the many ways Bosch can support you:

**[www.bosch-home.com/service](http://www.bosch-home.com/service)**

Contact data of all countries are listed in the attached service directory.

### **BSH Hausgeräte GmbH**

Carl-Wery-Straße 34  
81739 München, GERMANY  
[www.bosch-home.com](http://www.bosch-home.com)

A Bosch Company



**9001851215** (030424)

CS