



Register your
new device on
MyBosch now and
get free benefits:
[bosch-home.com/
welcome](https://bosch-home.com/welcome)



Lave-linge séchant

WNG254ASFR

[fr] Manuel d'utilisation et notice d'installation



Vous pouvez trouver d'autres informations et explications en ligne. Scannez le code QR sur la page de titre.



Table des matières

1 Sécurité	3	11 Linge	26
1.1 Indications générales	3	11.1 Préparation du linge	26
1.2 Utilisation conforme	3	11.2 Symboles d'entretien figurant sur les étiquettes d'entretien	27
1.3 Restrictions du périmètre utilisateurs	4	12 Lessive et produit d'entretien	27
1.4 Installation sécurisée	4	13 Utilisation	27
1.5 Utilisation sûre	6	13.1 Mise sous tension de l'appareil	27
1.6 Nettoyage et entretien sûrs	9	13.2 Réglage d'un programme	28
2 Prévention des dégâts matériels	10	13.3 Ouvrir la porte	28
3 Protection de l'environnement et économies d'énergie	11	13.4 Introduction du linge	28
3.1 Élimination de l'emballage	11	13.5 Départ du programme	28
3.2 Économiser de l'énergie et des ressources	11	13.6 Trempage	29
3.3 Mode économie d'énergie	11	13.7 Rajout de linge	29
4 Installation et branchement	11	13.8 Annuler le programme de lavage	29
4.1 Déballage de l'appareil	11	13.9 Annuler le programme de séchage	29
4.2 Contenu de la livraison	12	13.10 Poursuite du programme en cas d'arrêt cuve pleine	29
4.3 Exigences sur le lieu d'installation	12	13.11 Retirer le linge	30
4.4 Retrait des cales de transport	13	13.12 Extinction de l'appareil	30
4.5 Branchement de l'appareil	14	14 Objectif de séchage	30
4.6 Alignement de l'appareil	15	14.1 Modifier le degré de séchage	30
5 Avant la première utilisation	16	15 Sécurité enfants	30
5.1 Démarrage du cycle de lavage à vide	16	15.1 Activation de la sécurité enfants	30
6 Description de l'appareil	17	15.2 Désactivation de la sécurité enfants	30
6.1 Appareil	17	16 Dosage automatique de lessive	31
6.2 Bac à produits	17	16.1 Remplir les récipients de dosage de lessive liquide et d'assouplissant	31
6.3 Bandeau de commande	18		
7 Affichage	18		
8 Touches	21		
9 Programmes	22		
10 Accessoires	26		

16.2 Utiliser le compartiment pour dosage manuel	31	19 Dépannage	38
16.3 Régler le dosage de base	32	19.1 Déverrouillage de secours	45
17 Réglages de base	32	20 Transport, stockage et élimination	46
17.1 Vue d'ensemble des réglages de base	32	20.1 Démontage de l'appareil	46
17.2 Modification des réglages de base	32	20.2 Insertion des cales de transport	46
18 Nettoyage et entretien	33	20.3 Remise en service de l'appareil	46
18.1 Nettoyer le tambour et éliminer les peluches	33	20.4 Mettre au rebut un appareil usagé	46
18.2 Nettoyage du bac à produits	33	21 Service après-vente	47
18.3 Nettoyage de la pompe d'évacuation	35	21.1 Numéro de produit (E-Nr) et numéro de fabrication (FD) ..	47
18.4 Nettoyer le joint en caoutchouc	37	22 Valeurs de consommation	47
		23 Données techniques	48

1 Sécurité

Respectez les consignes de sécurité suivantes.

1.1 Indications générales



- Lisez attentivement cette notice.
- Conservez la notice ainsi que les informations produit en vue d'une réutilisation ultérieure ou pour un futur nouveau propriétaire.
- Ne branchez pas l'appareil si ce dernier a été endommagé durant le transport.

1.2 Utilisation conforme

Utilisez l'appareil uniquement :

- pour laver des textiles lavables en machine et des lainages lavables à la main d'après l'étiquette.
- avec de l'eau du robinet et des lessives et produits d'entretien du commerce, utilisables en machine.

- pour sécher et rafraîchir des textiles lavés à l'eau et adaptés au sèche-linge.
- pour un usage privé et dans les pièces fermées d'un domicile.
- jusqu'à une altitude maximale de 4 000 m au-dessus du niveau de la mer.

1.3 Restrictions du périmètre utilisateurs

Les enfants de 8 ans et plus, les personnes souffrant d'un handicap physique, sensoriel ou mental ou ne détenant pas l'expérience et/ou les connaissances nécessaires pourront utiliser cet appareil à condition de le faire sous surveillance, ou que son utilisation sûre leur ait été enseignée et qu'ils aient compris les dangers qui en émanent.

Les enfants ne sont pas autorisés à jouer avec l'appareil.

Le nettoyage de l'appareil, et l'entretien par l'utilisateur, sont des activités que les enfants ne peuvent pas effectuer sans surveillance.

Les enfants de moins de 3 ans et les animaux doivent être tenus à distance de l'appareil.

1.4 Installation sécurisée

⚠ AVERTISSEMENT – Risque d'électrocution !

Les installations non conformes sont dangereuses.

- ▶ Pour le raccordement et l'utilisation de l'appareil, respectez impérativement les indications figurant sur la plaque signalétique.
- ▶ L'appareil doit être branché uniquement à une source d'alimentation avec courant alternatif à l'aide d'une prise murale correctement installée et reliée à la terre.
- ▶ Le système à conducteur de protection de l'installation électrique de la maison doit être conforme. L'installation doit avoir une section de câble suffisamment grande.
- ▶ En cas d'utilisation d'un disjoncteur différentiel, n'utilisez qu'un seul type avec le symbole .
- ▶ N'alimentez jamais l'appareil par l'intermédiaire d'un appareil de commutation externe, par ex. une minuterie ou une télécommande.
- ▶ Ne connectez jamais l'appareil à un circuit qui est régulièrement allumé et éteint par l'alimentation électrique.

- ▶ Si l'appareil est encastré, la fiche du cordon d'alimentation secteur doit être librement accessible ou, si un accès libre est impossible, un dispositif de sectionnement doit être installé dans l'installation électrique fixe, conformément aux réglementations d'installation.
- ▶ Lors de l'installation de l'appareil, veiller à ce que le cordon d'alimentation secteur ne soit pas coincé ni endommagé. Le cordon d'alimentation pose un danger si sa gaine de protection est endommagée.
- ▶ Ne mettez jamais en contact le cordon d'alimentation avec des sources de chaleur et des pièces chaudes de l'appareil.
- ▶ Ne mettez jamais en contact le cordon d'alimentation avec des pointes acérées ou arêtes tranchantes.
- ▶ Ne pliez, n'écrasez ou ne modifiez jamais le cordon d'alimentation.

⚠ AVERTISSEMENT – Risque d'incendie !

Il est dangereux d'utiliser un cordon d'alimentation secteur avec une rallonge ou un adaptateur non autorisé.

- ▶ Ne pas utiliser de rallonge ni de bloc multiprise.
- ▶ Utiliser uniquement des adaptateurs et cordons d'alimentation secteur agréés par le fabricant.
- ▶ Si le cordon d'alimentation secteur est trop court et qu'aucun cordon d'alimentation plus long n'est disponible, contacter un électricien spécialisé pour adapter l'installation domestique.

⚠ AVERTISSEMENT – Risque de blessure !

Le soulèvement du poids élevé de l'appareil peut entraîner des blessures.

- ▶ Ne soulevez jamais seul l'appareil.

⚠ AVERTISSEMENT – Risque d'asphyxie !

Les enfants risquent de s'envelopper dans les matériaux d'emballage ou de les mettre sur la tête et de s'étouffer.

- ▶ Conserver les matériaux d'emballage hors de portée des enfants.
- ▶ Ne jamais laisser les enfants jouer avec les emballages.

⚠ PRUDENCE – Risque de blessure !

L'appareil peut vibrer ou bouger pendant le fonctionnement.

- ▶ Installez l'appareil sur une surface propre, plane et solide.
- ▶ Alignez l'appareil avec les pieds de l'appareil et un niveau à bulle.

Il existe un risque de trébuchement si les flexibles et les cordons d'alimentation secteur ne sont pas installés correctement.

- ▶ Disposez les flexibles et le cordon d'alimentation secteur de manière à éviter tout risque de chute.

Si l'appareil est déplacé par ses parties saillantes, telles que le hublot de l'appareil, les pièces peuvent se détacher.

- ▶ Ne déplacez pas l'appareil par ses parties frontales.

⚠ PRUDENCE – Risque de coupure !

Vous risquez de vous couper en touchant les arêtes vives de l'appareil.

- ▶ Ne touchez pas les arêtes vives de l'appareil.
- ▶ Utilisez des gants de protection pour transporter et installer l'appareil.

1.5 Utilisation sûre

⚠ AVERTISSEMENT – Risque d'électrocution !

Un appareil endommagé ou un cordon d'alimentation secteur endommagé est dangereux.

- ▶ N'utilisez jamais un appareil endommagé.
- ▶ Ne tirez jamais sur le cordon d'alimentation secteur pour débrancher l'appareil du secteur. Débranchez toujours la fiche du cordon d'alimentation secteur.
- ▶ Si l'appareil ou le cordon d'alimentation secteur est endommagé, débranchez immédiatement la fiche mâle du cordon d'alimentation secteur ou coupez le fusible dans le boîtier à fusibles et fermez le robinet d'eau.
- ▶ Appelez le service après-vente. → *Page 47*

L'infiltration d'humidité peut occasionner un choc électrique.

- ▶ Utiliser l'appareil uniquement dans des pièces fermées.
- ▶ Ne jamais exposer l'appareil à une forte chaleur ou humidité.
- ▶ Ne pas utiliser de nettoyeur vapeur ou haute pression, de tuyaux ou de douchettes pour nettoyer l'appareil.

⚠ AVERTISSEMENT – Risque de préjudice pour la santé !

Des enfants risquent de s'enfermer dans l'appareil et de mettre leur vie en danger.

- ▶ Ne pas installer l'appareil derrière une porte susceptible de bloquer ou d'empêcher l'ouverture de la porte de l'appareil.
- ▶ En cas d'appareils usagés, débranchez la fiche secteur du câble d'alimentation secteur, puis coupez ce dernier et détruisez la serrure de la porte de l'appareil de sorte qu'il soit impossible de fermer le hublot.

Lors de l'essorage de grandes pièces de linge imperméable à l'eau, des balourds peuvent se produire et entraîner des blessures.

- ▶ Ne lavez pas et n'essorez pas de grandes pièces de linge imperméables à l'eau, telles que des couvertures ou des surmatelas, dans l'appareil.

⚠ AVERTISSEMENT – Risque d'asphyxie !

Les enfants risquent d'inhaler ou d'avaler des petits morceaux et s'étouffer.

- ▶ Conserver les petites pièces hors de portée des enfants.
- ▶ Ne pas laisser les enfants jouer avec les petites pièces.

⚠ AVERTISSEMENT – Risque d'explosion !

La poussière de charbon ou la farine à proximité de l'appareil peut provoquer une explosion.

- ▶ Gardez l'environnement de l'appareil propre pendant le fonctionnement.

⚠ AVERTISSEMENT – Risque d'empoisonnement !

L'ingestion de lessive et de produit d'entretien risque de provoquer un empoisonnement.

- ▶ Consultez un médecin en cas d'ingestion accidentelle.
- ▶ Rangez la lessive et les produits d'entretien hors de portée des enfants.

⚠ AVERTISSEMENT – Risque d'explosion !

Les objets facilement inflammables, tels que les briquets ou les allumettes, peuvent s'enflammer pendant le séchage.

- ▶ Avant de sécher du linge, retirez tous les objets facilement inflammables des poches.

Du linge non lavé et étant entré en contact avec du dissolvant, de l'huile, de la cire, du décapant, de la peinture, de la graisse ou du détachant, peut s'enflammer lors du séchage.

- ▶ Ne séchez pas du linge non lavé dans cet appareil.
- ▶ Rincez soigneusement le linge à l'eau chaude additionnée de lessive avant de le sécher.
- ▶ N'utilisez pas l'appareil si le linge a été préalablement nettoyé avec des produits chimiques industriels.

Si le linge a été prétraité avec des produits de nettoyage inflammables contenant des solvants, cela peut provoquer une explosion dans l'appareil.

- ▶ Rincez soigneusement le linge prétraité à l'eau avant de le laver.

⚠ AVERTISSEMENT – Risque d'incendie !

Si le processus de séchage est interrompu prématurément, le linge n'est pas suffisamment refroidi et peut s'enflammer.

- ▶ N'annulez pas prématurément le programme de séchage.
- ▶ Si le processus de séchage est interrompu prématurément, retirez immédiatement le linge et étendez-le.

⚠ PRUDENCE – Risque de blessure !

Si vous montez ou grimpez sur l'appareil, la plaque de protection peut se casser.

- ▶ Ne montez et ne grimpez pas sur l'appareil.

Si vous prenez appui sur le hublot de l'appareil, ce dernier peut basculer.

- ▶ Ne vous appuyez pas et ne vous asseyez pas sur le hublot de l'appareil.
- ▶ Ne déposez aucun objet sur le hublot de l'appareil.

Si vous introduisez vos mains dans le tambour en rotation, vous risquez de vous blesser les mains.

- ▶ Patientez jusqu'à l'arrêt complet du tambour avant de mettre les mains dedans.

⚠ PRUDENCE – Risque d'échaudures !

Lors d'un lavage à haute température, le liquide de lavage devient très chaud.

- ▶ Ne touchez jamais le liquide de lavage chaud.

⚠ PRUDENCE – Risque de brûlures chimiques !

Si vous ouvrez le bac à produits, la lessive et les produits d'entretien peuvent vous éclabousser.

Un contact avec les yeux ou la peau peut entraîner des irritations.

- ▶ En cas de contact avec de la lessive ou des produits d'entretien, rincez-vous abondamment les yeux ou la peau à l'eau claire.
- ▶ Consultez un médecin en cas d'ingestion accidentelle.
- ▶ Rangez la lessive et les produits d'entretien hors de portée des enfants.

1.6 Nettoyage et entretien sûrs

⚠ AVERTISSEMENT – Risque d'électrocution !

Les réparations non conformes sont dangereuses.

- ▶ Ne modifiez jamais techniquement l'appareil ou les caractéristiques de l'appareil.
- ▶ Seul un personnel dûment qualifié peut entreprendre des réparations sur l'appareil.
- ▶ Seules des pièces de rechange d'origine peuvent être utilisées pour réparer l'appareil.
- ▶ Afin d'écartier tout danger quand le cordon d'alimentation secteur de cet appareil est endommagé, seul le fabricant ou son service après-vente ou toute autre personne de qualification équivalente est habilité à le remplacer.

L'infiltration d'humidité peut occasionner un choc électrique.

- ▶ Avant le nettoyage, retirez la fiche secteur ou coupez le disjoncteur.
- ▶ Ne pas utiliser de nettoyeur vapeur ou haute pression, de tuyaux ou de douchettes pour nettoyer l'appareil.

⚠ AVERTISSEMENT – Risque de blessure !

L'utilisation de pièces de rechange et d'accessoires non d'origine est dangereuse.

- ▶ Utilisez uniquement des pièces de rechange d'origine et des accessoires d'origine du fabricant.

⚠ AVERTISSEMENT – Risque d'empoisonnement !

L'utilisation de produits de nettoyage contenant des solvants peut produire des vapeurs toxiques.

▶ N'utilisez pas de produits de nettoyage contenant des solvants.

2 Prévention des dégâts matériels

ATTENTION

Un dosage incorrect de l'assouplissant, de la lessive et des produits d'entretien et de nettoyage peut nuire au bon fonctionnement de l'appareil.

▶ Respectez les recommandations de dosage lessiviel du fabricant.

Le dépassement de la quantité de charge maximale altère le fonctionnement de l'appareil.

▶ Respectez la quantité de charge maximale pour chaque programme et ne la dépassez pas.

→ "Programmes", Page 22

Les produits en mousse ou en mousse synthétique peuvent se déformer ou fondre lors du séchage.

▶ Ne faites pas sécher de linge contenant de la mousse ou de la mousse synthétique.

En vue de son transport, l'appareil a été sécurisé avec des cales de transport.

Les cales de transport qui ne sont pas enlevées peuvent entraîner des dommages matériels ou endommager l'appareil.

▶ Avant la mise en service, retirez complètement toutes les cales de transport et conservez-les dans un endroit sûr.

▶ Avant chaque transport, mettez en place toutes les cales de transport afin d'éviter tout dommage dû au transport.

Le branchement non conforme du tuyau d'arrivée d'eau peut entraîner des dommages matériels.

▶ Serrer les vis à la main sur l'arrivée d'eau.

▶ Raccordez directement le tuyau d'arrivée d'eau au robinet sans utiliser d'éléments de raccordement supplémentaires tels que des adaptateurs, des rallonges ou des vannes.

▶ Veillez à ce que le diamètre intérieur du robinet d'arrivée d'eau soit d'au moins 17 mm.

▶ Vérifiez que la longueur du filetage sur le raccord au robinet d'eau soit d'au moins 10 mm.

Une pression de l'eau trop faible ou trop élevée peut gêner le fonctionnement de l'appareil.

▶ Assurez-vous que la pression d'eau au niveau de l'alimentation en eau est comprise entre 100 kPa (1 bar) minimum et 1000 kPa (10 bars) maximum.

▶ Si la pression hydraulique excède la valeur maximale indiquée, une vanne de réduction de pression entre le raccord d'eau potable et le kit de tuyaux de l'appareil doit être installée.

▶ Ne raccordez pas l'appareil au mitigeur d'un chauffe-eau accumulateur.

Les tuyaux d'eau modifiés ou endommagés peuvent provoquer des dé-

gâts matériels ou endommager l'appareil.

- ▶ Veillez à ne jamais plier, écraser, modifier ou couper les tuyaux d'eau.
- ▶ Utilisez uniquement les tuyaux d'eau fournis ou les tuyaux de rechange d'origine.
- ▶ Ne réutilisez jamais des tuyaux d'eau usagés.

L'utilisation de l'appareil avec de l'eau sale ou trop chaude peut provoquer des dégâts matériels.

- ▶ Utilisez l'appareil uniquement avec de l'eau potable froide.

Des produits nettoyants inappropriés peuvent endommager les surfaces de l'appareil.

- ▶ Ne pas utiliser de produits de nettoyage agressifs ou récurants.
- ▶ N'utilisez pas de nettoyants fortement alcoolisés.
- ▶ Ne pas utiliser de tampon en paille métallique ni d'éponge à dos récurant.
- ▶ Nettoyez l'appareil uniquement avec de l'eau et un chiffon doux et humide.
- ▶ En cas de contact avec l'appareil, éliminez immédiatement tous les résidus de lessive, de brouillard de pulvérisation ou de résidus.

3 Protection de l'environnement et économies d'énergie

3.1 Élimination de l'emballage

Les emballages sont écologiques et recyclables.

- ▶ Veuillez éliminer les pièces détachées après les avoir triées par matière.



Éliminez l'emballage en respectant l'environnement.

3.2 Économiser de l'énergie et des ressources

Si vous respectez ces consignes, votre appareil consommera moins de courant et d'eau.

- Utiliser des programmes à basses températures et des temps de lavage plus longs et exploiter la quantité de charge maximale.
- Dosez la lessive en fonction du degré de salissure du linge. Dosage de lessive
- Réduisez la température de lavage pour le linge légèrement et normalement sale.
- Réglez la vitesse d'essorage maximale si le linge doit ensuite être séché dans l'appareil.
- Lavez le linge sans pré-lavage.

3.3 Mode économie d'énergie

Si vous n'utilisez pas l'appareil pendant une courte période, il passe automatiquement en mode économie d'énergie.

Le mode économie d'énergie prend fin lorsque vous utilisez de nouveau l'appareil.

4 Installation et branchement

4.1 Déballage de l'appareil

ATTENTION

Les objets qui restent dans le tambour et qui ne sont pas destinés au fonctionnement de l'appareil peuvent

entraîner des dommages matériels ou endommager l'appareil.

► Avant utilisation, retirez ces objets et les accessoires fournis du tambour.

1. Retirez entièrement les emballages et les sachets de l'appareil.
→ "Élimination de l'emballage", Page 11
2. Vérifiez que l'appareil ne présente pas de dommages visibles.
3. Ouvrez la porte. → Page 28
4. Retirez l'accessoire du tambour.
5. Fermez la porte.

4.2 Contenu de la livraison

Après avoir déballé le produit, inspectez toutes les pièces pour détecter d'éventuels dégâts dus au transport et pour vous assurer de l'intégralité de la livraison.

ATTENTION

Des accessoires incomplets ou défectueux peuvent gêner le fonctionnement de l'appareil, l'endommager ou entraîner des dommages matériels.

- Ne faites pas fonctionner l'appareil avec des accessoires incomplets ou défectueux.
- Remplacez les accessoires appropriés avant de faire fonctionner l'appareil.
→ "Accessoires", Page 26

Remarque : Un test de fonctionnement a été effectué en usine sur l'appareil. Des taches d'eau peuvent alors apparaître dans l'appareil, mais le premier cycle de lavage les éliminera.

La livraison comprend :

- Lave-linge séchant
- Documents d'accompagnement
- Cales de transport → Page 13
- Chapeaux de protection

- Tuyau d'arrivée d'eau → Page 14

4.3 Exigences sur le lieu d'installation

⚠ AVERTISSEMENT

Risque d'électrocution !

L'appareil contient des pièces sous tension.

Toucher des pièces sous tension est dangereux.

- N'utilisez pas l'appareil sans la plaque de protection.

⚠ AVERTISSEMENT

Risque de blessure !

L'appareil peut basculer lorsqu'il est utilisé sur un socle.

- Avant la mise en service, il est essentiel que les pieds de l'appareil soient fixés sur un socle à l'aide des pattes de retenue → Page 26 du fabricant.

ATTENTION

La présence d'eau résiduelle gelée dans l'appareil peut l'endommager.

- N'installez et n'utilisez pas l'appareil dans des lieux exposés au risque de gel et/ou en plein air.

Si l'appareil est incliné à plus de 40°, l'eau résiduelle qu'il contient peut s'échapper et provoquer des dommages matériels.

- Inclinez l'appareil avec précaution.
- Transportez l'appareil debout.

Lieu d'installation	Conditions
---------------------	------------

Socle

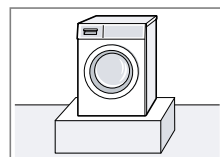

Fixez l'appareil à l'aide de pattes de retenue
→ Page 26.

Plancher en bois

Placez l'appareil sur une plaque de

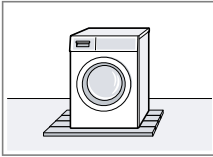
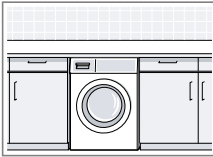
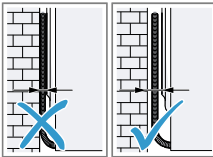
Lieu d'installation	Conditions
	bois résistant à l'eau (épaisseur d'au moins 30 mm), fermement vissée au sol.
Coin cuisine 	Placez l'appareil uniquement sous un plan de travail continu relié solidement aux armoires voisines. Largeur de niche requise : 60 cm.
Contre un mur 	Ne coincez aucun tuyau ni aucun cordon d'alimentation secteur entre le mur et l'appareil.

4.4 Retrait des cales de transport

L'appareil est sécurisé pour le transport par des cales de transport à l'arrière de l'appareil.

Remarque : Conservez les vis des sécurités de transport et les douilles pour tout transport ultérieur.

1. Retirez le flexible des supports.

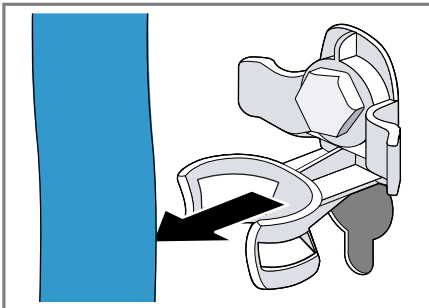

2. Dévissez les 4 vis des sécurités de transport à l'aide d'une clé à vis de calibre 13 ① et retirez-les ②.

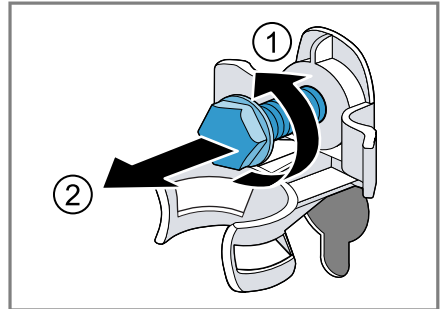

3. Retirez le cordon d'alimentation secteur du support.

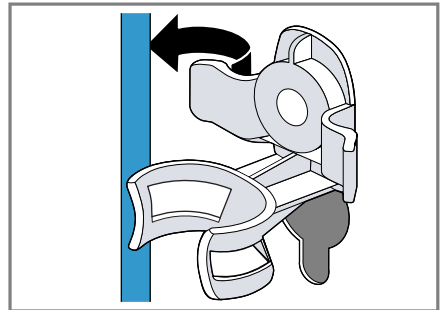

4. Retirez les 4 douilles.

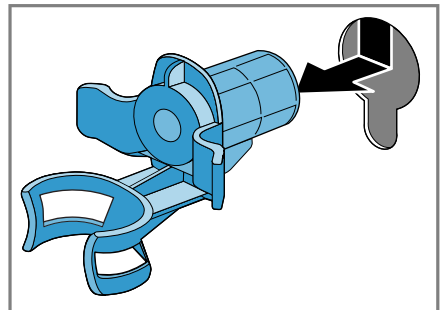

5. Insérez les 4 chapeaux de protection ① et poussez-les vers le bas ②.

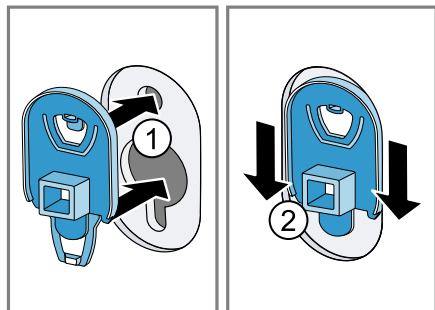

Remarque : Pour installer les cales de transport dans l'appareil pour le transport, exécutez ces étapes dans l'ordre inverse.

4.5 Branchement de l'appareil

Raccorder le flexible d'arrivée d'eau

ATTENTION

Le branchement non conforme du tuyau d'arrivée d'eau peut entraîner des dommages matériels.

- Serrer les vis à la main sur l'arrivée d'eau.

1. Raccordez le tuyau d'arrivée d'eau à l'appareil.

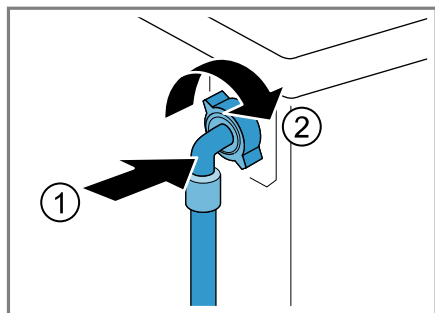

2. Raccordez le tuyau d'arrivée d'eau au robinet d'eau (26,4 mm = 3/4").

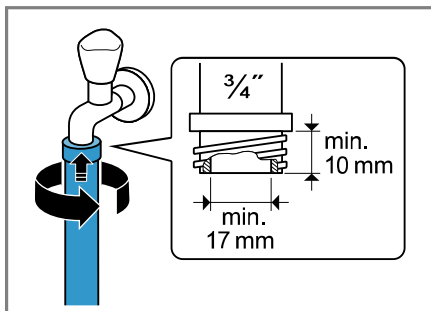

3. Ouvrez le robinet d'eau avec précaution et vérifiez que les raccords sont étanches.

Types de raccordement à l'évacuation de l'eau

Ces informations vous aident à raccorder cet appareil à l'évacuation de l'eau.

ATTENTION

Lors de la vidange, le tuyau d'évacuation d'eau est sous pression et peut se détacher du point de raccordement installé.

- Sécurisez le tuyau d'évacuation d'eau pour éviter tout desserrage involontaire.

En cas de sortie bouchée ou fermée, l'eau accumulée risque de s'écouler à nouveau dans l'appareil.

- Avant de faire fonctionner l'appareil, s'assurer que l'eau d'écoulement s'évacue rapidement et éliminer les bouchages.

Remarque : Respectez les hauteurs de pompage.

Les hauteurs de pompage sont les suivantes : minimum : 60 cm, maximum : 100 cm.

Siphon	Fixez le point de raccordement avec un collier de
--------	---

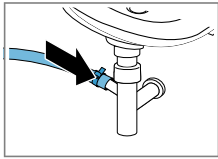

serrage
(24-40 mm).

Lavabo

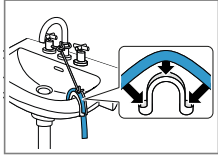

Fixez le tuyau d'évacuation d'eau à l'aide d'un coude et sécurisez-le.
→ "Accessoires",
Page 26

Tuyau en plastique avec manchon en caoutchouc

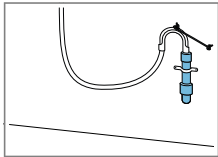

Fixez le tuyau d'évacuation d'eau à l'aide d'un coude et sécurisez-le.
→ "Accessoires",
Page 26

Raccordement électrique de l'appareil

Remarque : Votre installation domestique électrique pour cet appareil doit être conforme à la législation et aux règles de sécurité locales et doit inclure un disjoncteur de courant résiduel.

1. Branchez la fiche secteur du cordon d'alimentation de l'appareil dans une prise murale à proximité de l'appareil.
Les données de raccordement de l'appareil figurent dans les données techniques → Page 48.
2. Assurez-vous que la fiche secteur soit correctement branchée.

4.6 Alignement de l'appareil

Pour réduire le bruit et les vibrations, et empêcher l'appareil de bouger, alignez correctement l'appareil.

1. Desserrez les contre-écrou dans le sens des aiguilles d'une montre à l'aide d'une clé à vis de calibre 17.

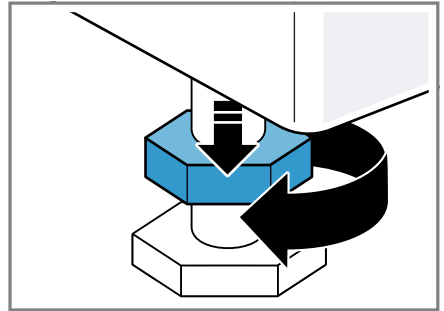

2. Pour aligner l'appareil, tournez les pieds de l'appareil. Vérifiez l'horizontalité avec un niveau à bulle.

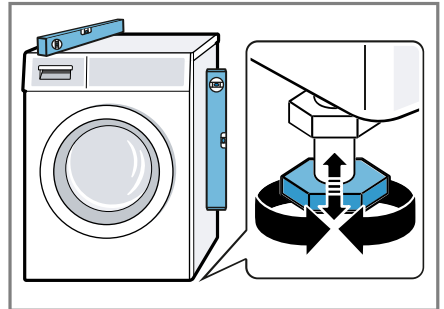

Tous les pieds de l'appareil doivent reposer fermement sur le sol.

3. Serrez les contre-écrous contre le corps de l'appareil en vous servant d'une clé à vis de calibre 17.

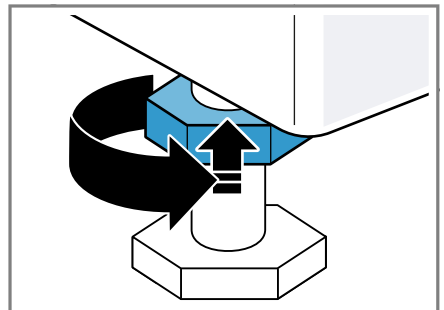

Tenez fermement le pied de l'appareil et ne réglez pas la hauteur.

5 Avant la première utilisation

Préparez l'appareil pour l'utilisation.

5.1 Démarrage du cycle de lavage à vide

Votre appareil a été soumis à des tests approfondis avant de quitter l'usine. Pour éliminer l'eau résiduelle éventuellement présente, effectuez un premier lavage sans linge.

1. Réglez le sélecteur de programme sur **Coton 90°**.
2. Fermez la porte.
3. Extrayez le bac à produits jusqu'en butée.
4. Versez environ 1 litre d'eau du robinet dans le compartiment pour dosage manuel.

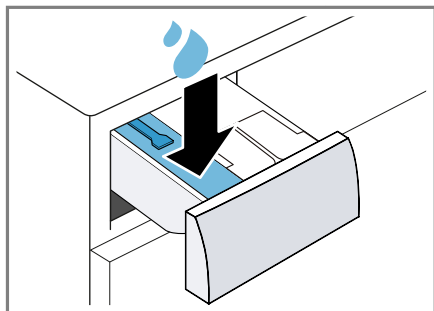

5. Verser la lessive en poudre toutes températures avec agent de blanchiment oxygéné dans le compartiment pour dosage manuel.

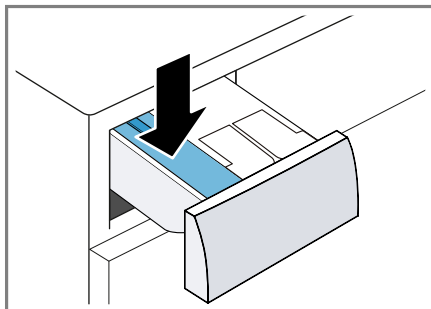

Pour éviter la formation de mousse, utilisez uniquement la moitié de la quantité de lessive recommandée par le fabricant pour du linge légèrement sale. Ne pas utiliser de lessive pour lainages ni pour linge délicat.

6. Rentrez le bac à produits.
7. Démarrez le programme.
→ Page 28
8. Démarrez le premier cycle de lavage ou réglez le sélecteur de programme sur **Arrêt** pour éteindre l'appareil.
→ "Utilisation", Page 27

6 Description de l'appareil

6.1 Appareil

Cette section contient une vue d'ensemble des composants de votre appareil.

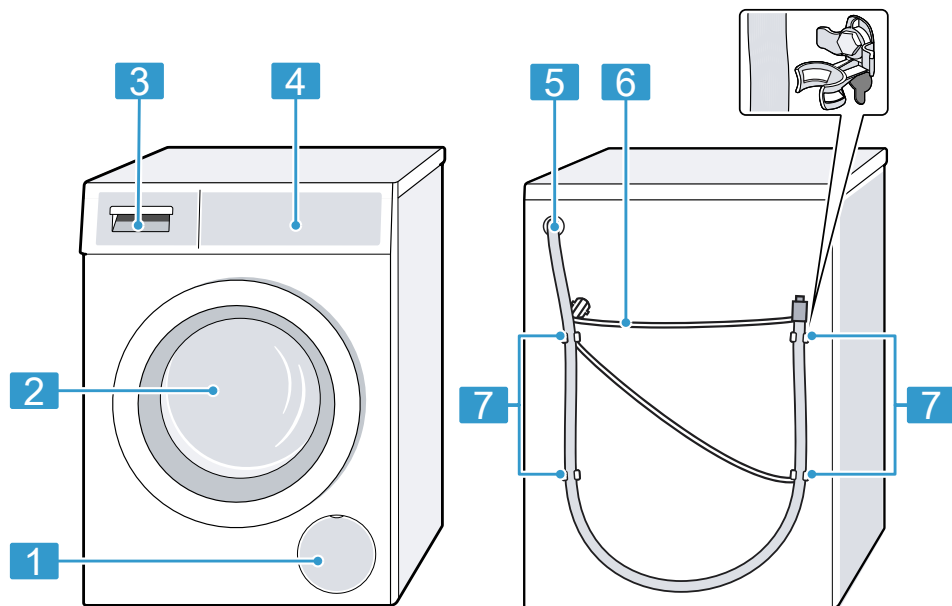

Selon le type d'appareil, les détails illustrés peuvent varier, par ex. la couleur et la forme.

1 Trappe d'entretien de la pompe d'évacuation → *Page 35*

2 Porte → *Page 28*

3 Bac à produits → *Page 17*

4 Bandeau de commande
→ *Page 18*

5 Tuyau d'évacuation d'eau
→ *Page 14*

6 Cordon d'alimentation secteur
→ *Page 15*

7 Cales de transport → *Page 13*

6.2 Bac à produits

Remarque : Respectez les indications des fabricants concernant l'utilisation et le dosage de la lessive et des produits d'entretien, ainsi que les

indications dans les descriptions des programmes.

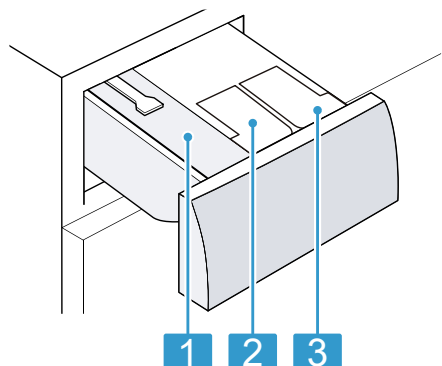

-
- 1** Compartiment pour dosage manuel
→ "Utiliser le compartiment pour dosage manuel", Page 31
-
- 2** ⌘ : récipient de dosage pour assouplissant
→ "Dosage automatique de lessive", Page 31
-
- 3** ∆ : récipient de dosage pour la lessive liquide
→ "Dosage automatique de lessive", Page 31
-

6.3 Bandeau de commande

Le bandeau de commande vous permet de configurer toutes les fonctions de votre appareil et vous donne des informations sur l'état de fonctionnement.

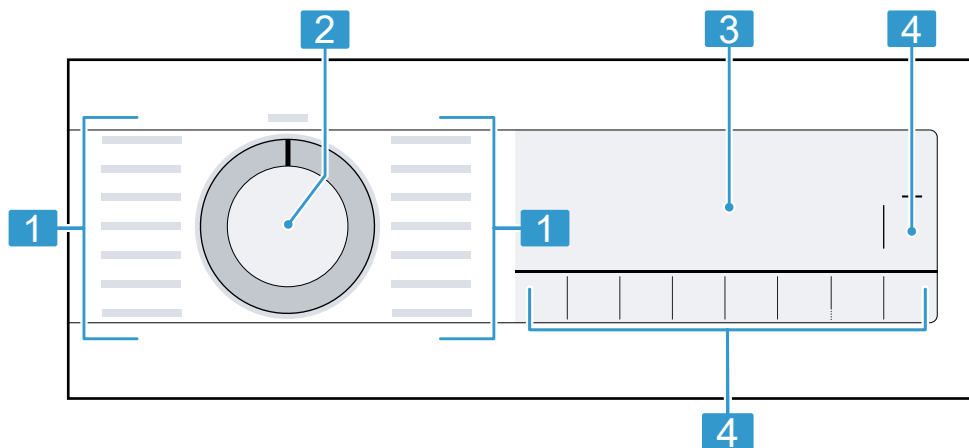





























-
- 1** Programmes → Page 22
-
- 2** Sélecteur de programme
→ Page 27
-

-
- 3** Affichage → Page 18
-
- 4** Touches → Page 21
-











7 Affichage

À l'écran sont affichés les valeurs de réglage actuelles, les sélections possibles ou des textes d'information.











Selon le statut du programme, l'écran affiche quelques conseils dans la zone , par exemple .

	90°	1400								
	60°	1200								
	40°	1000								
	30°	800								
	20°	400								
										
										
Résultat de séchage	Temp. °C	Vitesse d'essorage	i-DOS	Prélavage	Repassage facile	Fin dans	Speed Perfect			

Exemples d'affichage

Affichage	Description
0:40 ¹	Durée prévisionnelle du programme ou temps restant du programme en heures et minutes.
+8h ¹	Heure de fin du programme → <i>Page 21</i>
6,0 ¹	Recommandation de quantité de charge maximale en kg pour le programme sélectionné.
 - 1400	Vitesse d'essorage réglée en tr/min. → <i>Page 21</i>  : sans essorage, uniquement vidange
 - 90	Température réglée en °C. → <i>Page 21</i>  (froid)
 (▶▶ Départ Pause Rajout)	Démarrer, annuler ou mettre en pause un programme <ul style="list-style-type: none"> ■ s'allume : le programme est en cours d'exécution et peut être interrompu ou mis en pause. ■ clignote : le programme peut être lancé ou poursuivi.
	Statut du programme : prélavage
	Statut du programme : lavage
	Statut du programme : rinçage
	Statut du programme : essorage
End	Statut du programme : fin du programme
	Statut du programme : séchage
	Statut du programme : repassage facile

¹ Exemple









Affichage	Description
	<ul style="list-style-type: none"> s'allume : la sécurité enfants est activée. clignote : la sécurité enfants est activée et l'appareil a été utilisé. → <i>Page 30</i>
— ( Repassage facile)	La fonction Antifroissage du linge est activée. → <i>Page 21</i>
— ( Prélavage)	Le prélavage est activé. → <i>Page 21</i>
Hot	<p>Le processus de refroidissement refroidit le linge quelques minutes dans le tambour en rotation pour éviter d'endommager le linge.</p> <p>Remarque : N'interrompez pas le processus de refroidissement et attendez l'ouverture du système de verrouillage de la porte.</p>
- - -	La fonction arrêt cuve pleine est activée.
— ( Speed Perfect)	La durée de programme raccourcie est activée. → <i>Page 21</i>
	L'objectif de séchage est activé. → <i>Page 30</i>
	L'objectif de séchage est activé. → <i>Page 30</i>
	L'objectif de séchage est activé. → <i>Page 30</i>
	clignote: nettoyage du tambour nécessaire. Exécutez le programme Coton 90° pour le nettoyage et l'entretien du tambour et de la cuve. → <i>Page 33</i>
∆	<ul style="list-style-type: none"> s'allume : le système de dosage intelligent pour les- sives liquides ∆ est activé. clignote : le niveau de remplissage minimal du récipient de dosage n'est pas atteint. → <i>Page 31</i>
⊗	<ul style="list-style-type: none"> s'allume : le système de dosage intelligent pour les as- souplissants ⊗ est activé. clignote : le niveau de remplissage minimal du récipient de dosage n'est pas atteint. → <i>Page 31</i>
50 ml ¹	Quantité de dosage de base pour la lessive ou l'assou- plissant. → <i>Page 32</i>
	<ul style="list-style-type: none"> s'allume : la porte est verrouillée et ne peut pas être ou- verte. clignote : la porte n'est pas fermée. éteint : la porte est déverrouillée et peut être ouverte.
	<ul style="list-style-type: none"> Aucune pression d'eau. → <i>Page 39</i> La pression d'eau au robinet est insuffisante.

¹ Exemple







Affichage	Description
	Le bac à produits n'est pas complètement rentré. → Page 40
E:35 ¹	Code défaut, affichage défaut, signal. → Page 38

8 Touches

La sélection et la modification des réglages de programme sont disponibles selon le programme réglé et l'état du programme.

Touche	Description
 Temp. °C	Adaptez la température.
 Vitesse d'essorage	Pour adapter la vitesse d'essorage ou désactiver l'essorage. Si vous sélectionnez  , l'eau est vidangée et l'essorage est désactivé. Le linge reste mouillé dans le tambour.
 Départ Pause Rajout	Démarrez un programme, annulez-le ou mettez-le en pause.
 Fin dans	Définissez l'heure de fin du programme. La durée du programme est déjà comprise dans le nombre d'heures réglé. Après le démarrage du programme, la durée du programme s'affiche.
 Speed Perfect	Activer ou désactiver la durée de programme raccourcie. Remarque : La consommation d'énergie augmente. Cela n'affecte pas le résultat du lavage.
 Prélavage	Activer ou désactiver le prélavage, par exemple pour laver du linge très sale. Remarque : Si le système de dosage intelligent est activé, la lessive est automatiquement dosée pour le prélavage et le lavage principal. Si le système de dosage intelligent est désactivé, ajoutez la lessive pour le prélavage directement dans le tambour et dans le compartiment de dosage manuel pour le lavage principal. → Page 17
 Repassage facile	Activer ou désactiver le lavage avec la fonction d'antifroissage. Le cycle et la vitesse d'essorage sont adaptés. Le linge présente une humidité résiduelle plus élevée après le lavage. Étendez le linge directement après le lavage.

¹ Exemple

Touche	Description
 Repassage facile and  Fin dans	Activer ou désactiver la sécurité enfants. → <i>Page 30</i>
 i-DOS	Si vous appuyez brièvement sur la touche, vous activez ou désactivez le système de dosage intelligent pour adoucissant  ou lessive liquide  . Si vous appuyez sur la touche pendant environ 3 secondes, vous pouvez régler la quantité de dosage de base. → <i>Page 32</i>
 Résultat de séchage	Modifiez le degré de séchage. → <i>Page 30</i>



9 Programmes

Remarque : Les étiquettes d'entretien sur le linge vous donnent des informations supplémentaires sur le choix du programme.





→ "Symboles d'entretien figurant sur les étiquettes d'entretien", *Page 27*

Programme	Description	charge max. kg La- vage	charge max. (kg) Sé- chage
Coton	Pour laver des textiles résistants en coton et en lin. Convient également comme programme court pour le linge normalement sale si vous activez  Speed Perfect. Réglage du programme : <ul style="list-style-type: none"> ▪ max. 90 °C ▪ max. 1400 tr/min 	10,0 5,0 ¹	6,0
Eco 40-60	Laver des textiles en coton et en lin.	10,5	6,0

¹  **Speed Perfect** activé

Programme	Description	charge max. kg La- vage	charge max. (kg) Sé- chage
	<p>Remarque : Les textiles qui sont lavables de 40 °C  à 60 °C  selon leur symbole d'entretien peuvent être lavés ensemble. L'efficacité de lavage correspond à la meilleure classe d'efficacité de lavage possible selon les exigences légales. Pour ce programme, la température de lavage est automatiquement adaptée selon la quantité de charge afin d'obtenir une efficacité énergétique optimale avec la meilleure efficacité de lavage possible. La température de lavage ne peut pas être modifiée. La vitesse d'essorage maximale est de 1400 tr/min.</p>		
Synthétiques	<p>Laver des textiles synthétiques. Réglage du programme :</p> <ul style="list-style-type: none"> ■ max. 60 °C ■ max. 1400 tr/min 	4,0	2,5
Mix	<p>Laver des textiles en coton, en lin et synthétiques. Adapté au lavage de linge légèrement sale. Réglage du programme :</p> <ul style="list-style-type: none"> ■ max. 60 °C ■ max. 1400 tr/min 	4,0	2,5
Délicat/Soie	<p>Pour laver des textiles délicats mais lavables en soie, en viscose ou en fibres synthétiques. Utilisez une lessive pour linge délicat ou pour la soie.</p> <p>Remarque : Lavez les textiles particulièrement fragiles ou les textiles comportant des crochets, des oeillets ou des attaches dans le filet à linge.</p> <p>Réglage du programme :</p> <ul style="list-style-type: none"> ■ max. 40 °C ■ max. 800 tr/min 	2,0	- ¹

¹ Séchage impossible

Programme	Description	charge max. kg La- vage	charge max. (kg) Sé- chage
Laine 	<p>Pour laver des textiles en laine lavables à la main ou en machine, ou des textiles à fort pourcentage en laine.</p> <p>Afin d'éviter que le linge ne rétrécisse, le tambour déplace les textiles tout en douceur avec de longues pauses.</p> <p>Utilisez une lessive pour laine.</p> <p>Réglage du programme :</p> <ul style="list-style-type: none"> ■ max. 40 °C ■ max. 800 tr/min 	2,0	1,0
Rinçage	<p>Effectuez un rinçage suivi d'un essorage et vidangez l'eau.</p> <p>Réglage du programme : max. 1400 tr/min</p>	–	–
Essorage / Vi- dange	<p>Pour essorer et vidanger l'eau.</p> <p>Si vous souhaitez uniquement vidanger l'eau, activez  . Le linge n'est pas essoré.</p> <p>Réglage du programme : max. 1400 tr/min</p>	–	–
Auto	<p>Laver des textiles délicats en coton et synthétiques.</p> <p>Traitement délicat du linge.</p> <p>Le degré de salissure et le type de textile sont automatiquement détectés. Le processus de lavage est adapté.</p> <p>Remarque : La température et la vitesse d'essorage ne sont pas réglables dans ce programme et sont réglées automatiquement. La température maximale est de 30 °C. La vitesse d'essorage maximale est de 1000 tr/min.</p>	3,5	– ¹
 Séchage délicat	<p>Sécher des textiles synthétiques.</p> <p>Programme délicat à basses températures pour les textiles délicats.</p>	– ²	2,5
 Séchage intensif	<p>Pour sécher des textiles en coton et en lin.</p>	– ²	6,0

¹ Séchage impossible

² Lavage impossible

Programme	Description	charge max. kg La- vage	charge max. (kg) Sé- chage
	Programme intensif avec des températures pour textiles solides.		
Hygiène soin	<p>Pour prétraiter les textiles sensibles de manière hygiénique.</p> <p>Les textiles sont prétraités avec de la vapeur chaude jusqu'à 65 °C pour éliminer les bactéries.</p> <p>Une fois les textiles prétraités, ils sont lavés à basse température.</p> <p>Réglage du programme :</p> <ul style="list-style-type: none"> ▪ max. 30 °C ▪ max. 1400 tr/min 	4,0	2,5
Défroissage 	<p>Pour réduire le froissement et les odeurs laissées sur les costumes et les textiles en coton et en duvet.</p> <p>Conseil : Pour éviter tout froissement, retirez les textiles immédiatement à la fin du programme.</p> <p>Remarques</p> <ul style="list-style-type: none"> ▪ Les textiles ne sont ni séchés ni nettoyés. ▪ Si vous utilisez souvent le programme sans faire de lavage entre les deux, des odeurs peuvent se former dans l'appareil. 	- ¹	1,0
Express 15 min / Lavage & séch. 60 min	<p>Laver et faire sécher des textiles en coton, en lin ou synthétiques.</p> <p>Programme bref pour petits lots de linge peu sales.</p> <p>Remarque : Si vous souhaitez uniquement laver les textiles et non les sécher, appuyez sur .</p> <p>Réglage du programme :</p> <ul style="list-style-type: none"> ▪ max. 40 °C ▪ max. 1200 tr/min 	2,0	1,0

¹ Lavage impossible

10 Accessoires

Utilisez uniquement des accessoires d'origine. Ils ont été spécialement conçus pour votre appareil.

Conseil : Certains accessoires sont disponibles dans d'autres couleurs. Contactez le service après-vente. → *Page 47*

	Utilisation	Référence
Extension pour tuyau d'arrivée d'eau	Pour prolonger le tuyau d'arrivée d'eau froide ou le tuyau d'arrivée AquaStop (2,50 m).	WMZ2381
Rallongement du tuyau d'évacuation d'eau	Rallonger le tuyau d'évacuation d'eau (2,20 m).	11057910
Pattes de retenue	Améliorer la stabilité de l'appareil.	WMZ2200
Coude	Pour fixer le tuyau d'évacuation d'eau.	00655300
Étrier	Placez l'appareil en position élevée afin de faciliter son chargement et son déchargement.	WMZPW20W

11 Linge

11.1 Préparation du linge

AVERTISSEMENT

Risque d'explosion !

Les garnitures en polyamide, polyester, polyéthylène, polypropylène ou polystyrène peuvent sortir des pièces de linge, fondre pendant le séchage et provoquer une explosion dans l'appareil.

- ▶ Ne faites pas sécher de pièces de linge avec des garnitures en polyamide, polyester, polyéthylène, polypropylène ou polystyrène dans l'appareil.

ATTENTION

Les objets restés dans le linge risquent d'endommager le tambour et le linge.

- ▶ Avant le lavage, retirez tous les objets des poches.

Remarque







En préparant votre linge, vous ménagez l'appareil et les textiles.

- À l'aide d'une brosse, retirez le sable et la terre
- Triez le linge par couleur et par textile en respectant les symboles d'entretien
- fermez les fermetures éclair, les velcros, les crochets et les œillets
- Attachez les ceintures en tissu, les lanières de tissu et les cordons
- Retirez les crochets des rideaux et les rubans de plomb
- Lavez les petites pièces de linge ou les pièces délicates dans un filet à linge
- lavez ensemble les petites et les grandes pièces de linge
- Lavez immédiatement le linge venant d'être taché
- Prétraitez le linge avec des taches séchées et lavez-le plusieurs fois



- Introduisez le linge déplié dans le tambour
- Essorer le linge avant le séchage
- Rincer plusieurs fois le linge pré-traité au chlore avant de le charger dans le tambour

11.2 Symboles d'entretien figurant sur les étiquettes d'entretien

Symbole d'entretien Lavage

Symbole	Programme recommandé
	Coton (normal)
	
	Entretien facile (délicat)
	Délicat/soie pour le lavage à la main (particulièrement délicat)
	Laine (lavage à la main)
	(non lavable en machine)

Symboles d'entretien Séchage

Symbole	Textiles
	textiles résistants en coton, lin, par exemple serviettes, linge de lit, dessous
	textiles délicats synthétiques, en tissu mélangé, textiles délicats, par exemple linge fonctionnel, chemises
	Ne pas mettre les textiles en soie, nylon, textiles imperméables à l'air et caoutchoutés, rideaux synthétiques au sèche-linge

12 Lessive et produit d'entretien

En choisissant et utilisant les bonnes lessives et les bons produits d'entretien, vous protégerez votre appareil et votre linge.

Les informations du fabricant sur l'utilisation et le dosage se trouvent sur l'emballage.

Remarques

- En cas d'utilisation de lessives liquides, utilisez uniquement des lessives liquides à écoulement automatique
- ne mélangez pas différentes lessives liquides
- ne mélangez pas la lessive avec l'adoucissant
- n'utilisez pas de produits stockés trop longtemps et fortement épaissis
- N'utilisez pas de produits contenant des solvants, corrosifs ou dégageant des gaz
- ne pas utiliser de chlore
- Utilisez le colorant avec parcimonie, car le sel de fixation peut attaquer l'acier inoxydable
- n'utilisez aucun agent de décoloration dans l'appareil
- ne versez pas de vinaigre dans le récipient de dosage → *Page 31* du système de dosage intelligent

13 Utilisation

13.1 Mise sous tension de l'appareil

Condition : L'appareil est installé et raccordé correctement. → *Page 11*

- ▶ Réglez le sélecteur sur un programme.
- ✓ Un test de fonctionnement sonore est effectué.

13.2 Réglage d'un programme

1. Tournez le sélecteur de programme sur le programme souhaité. → *Page 22*
2. Si vous le souhaitez, adaptez les réglages du programme. → *Page 21*

Les réglages du programme ne sont pas enregistrés de façon permanente pour le programme.

13.3 Ouvrir la porte

1. Passez la main sous la poignée du hublot et tirez sur le hublot.

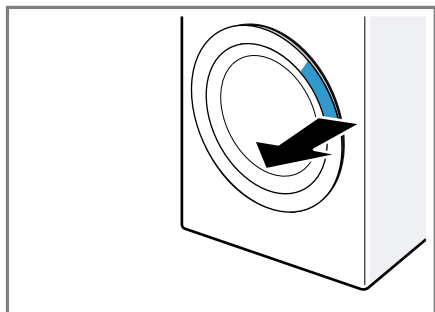

2. Ouvrez la porte.

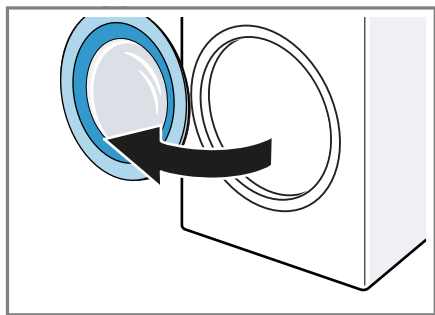

13.4 Introduction du linge

Remarque : Pour éviter de froisser le linge, veuillez respecter la charge maximale du programme. → *Page 22*

Conditions

- Le linge est préparé et trié. → *Page 26*
 - Le tambour est vide.
1. Ouvrez la porte. → *Page 28*
 2. Introduisez le linge dans le tambour.
 3. Fermez la porte.
Assurez-vous qu'aucune pièce de linge n'est coincée dans le hublot.

13.5 Départ du programme

Remarque : Si le système de dosage intelligent est activé, assurez-vous que le récipient de dosage est rempli → *Page 31* et que la quantité de dosage de base est réglée → *Page 32*.

Conditions

- Un programme est réglé. → *Page 28*
 - La porte est fermée.
1. Appuyez sur  **Départ Pause Rajout.**
 - ✓ Le tambour tourne et la charge est détectée (cela peut prendre jusqu'à 2 minutes), puis l'eau s'écoule.
 - ✓ L'affichage indique la durée du programme ou l'heure de fin du programme.
 - ✓ Une fois le programme terminé, l'affichage indique : End.
 2. Si l'affichage indique \emptyset , le linge n'est pas essoré. L'eau est vidangée après le rinçage.

Remarques

- Si vous ne retirez pas le linge après la fin du programme, la fonction antifroissage démarre après 15 minutes pour une durée d'environ 30 minutes. L'affichage indique ☺.
Appuyez sur n'importe quelle touche de l'écran pour interrompre



la fonction antfroissage et retirer le linge.

- Lorsque l'écran affiche "Hot" , l'appareil refroidit le linge. Lorsque "Hot" disparaît, le linge est refroidi.

13.6 Trempage

Remarque : Aucune lessive supplémentaire n'est nécessaire pour le trempage. L'appareil utilise la lessive que vous avez versée pour le trempage et le lavage.

Conditions

- Le linge est inséré. → *Page 28*
 - Le programme est démarré. → *Page 28*
1. Appuyez sur  **Départ Pause Rajout** pendant environ 10 minutes après le démarrage du programme. Le programme se met en pause et le linge peut tremper.
 2. Appuyez sur  **Départ Pause Rajout** après le temps de trempage souhaité.

13.7 Rajout de linge

Après le démarrage du programme, vous pouvez retirer et ajouter du linge en fonction de l'état du programme.

1. Appuyez sur  **Départ Pause Rajout**. L'appareil se met en pause pendant le lavage. → *Page 18* Pendant le séchage, l'appareil vérifie s'il est possible de rajouter du linge. **Remarque :** Si vous souhaitez rajouter du linge, respectez les conseils affichés. → *Page 20*
2. Ouvrez la porte. → *Page 28*
3. Rajoutez ou retirez du linge.

4. Fermez la porte.
5. Démarrez le programme. → *Page 28*

13.8 Annuler le programme de lavage

1. Appuyez sur  **Départ Pause Rajout**.
2. Ouvrez la porte. → *Page 28*
En cas de niveau d'eau et de température élevés, le hublot reste verrouillé pour des raisons de sécurité.
 - En cas de température élevée, démarrez le programme **Rinçage** .
 - En cas de niveau d'eau élevé, démarrez le programme **Essoyage** ou réglez un programme adapté pour la vidange. → *Page 22*
3. Retirez le linge. → *Page 30*

13.9 Annuler le programme de séchage

- ▶ Tournez le sélecteur pour changer le programme.
- ✓ Le verrouillage de la porte de l'appareil s'ouvre automatiquement après quelques minutes de refroidissement.

13.10 Poursuite du programme en cas d'arrêt cuve pleine

Conditions

- La fonction arrêt cuve pleine est activée.
- Le dernier cycle de rinçage du programme réglé est terminé et le linge baigne dans l'eau de rinçage.

fr Objectif de séchage

1. Réglez le programme **Essorage** ou un programme de vidange.
→ *Page 22*
2. Appuyez sur  **Départ Pause Rajout**.

13.11 Retirer le linge

1. Ouvrez la porte. → *Page 28*
2. Retirez le linge du tambour.

13.12 Extinction de l'appareil

1. Réglez le sélecteur de programme sur **Arrêt**.
2. Fermez le robinet d'eau.
3. Nettoyer le joint en caoutchouc.
→ *Page 37*

Remarque : Laissez la porte de l'appareil et le bac à produits ouverts pour les faire sécher.

14 Objectif de séchage

Pour certains programmes, un degré de séchage est spécifié. Le degré de séchage détermine le degré d'humidité ou de séchage du linge après la fin du programme.

Degré de séchage	Description
------------------	-------------

	Pour du linge épais constitué de plusieurs épaisseurs, qui sèche difficilement.
---	---

	Pour du linge normal comportant une seule épaisseur.
---	--

	Pour du linge normal comportant une seule épaisseur. Le linge est encore légèrement humide après la fin du programme. Afin d'éviter que le linge ne soit
---	---

Degré de séchage	Description
------------------	-------------

	froissé, repassez-le ou suspendez-le s'il est encore humide.
--	--

14.1 Modifier le degré de séchage



Certains programmes permettent de modifier le degré de séchage pour que votre linge soit plus sec ou plus humide.

1. Réglez un programme pour laver et sécher, ou pour sécher.
→ *Page 22*
- ✓ Le degré de séchage pré-réglé est affiché.
2. Appuyez sur  **Résultat de séchage** à plusieurs reprises jusqu'à ce que le degré de séchage souhaité s'affiche.

15 Sécurité enfants



Protégez votre appareil contre tout actionnement accidentel des commandes.

15.1 Activation de la sécurité enfants

- ▶ Appuyez sur les deux touches  **Repassage facile** and  **Fin** dans pendant environ 3 secondes.
- ✓ L'affichage indique .
- ✓ Les éléments de commande sont bloqués.
- ✓ La sécurité enfants reste active même après avoir éteint l'appareil et en cas de panne.

15.2 Désactivation de la sécurité enfants

Condition : Pour désactiver la sécurité enfants, l'appareil doit être allumé.

- ▶ Appuyez sur les deux touches  **Repassage facile** and  **Fin** dans pendant environ 3 secondes. Pour ne pas annuler le programme en cours, le sélecteur de programme doit être réglé sur le programme initial.
- ✓  s'éteint sur l'affichage.

16 Dosage automatique de lessive

Le système de dosage intelligent de l'appareil est activé en usine et dose automatiquement la lessive liquide et l'adoucissant pour les programmes permettant un dosage intelligent.

Remarque : Vous pouvez désactiver le système de dosage intelligent via les touches → *Page 21*, par exemple pour doser manuellement une lessive en poudre → *Page 31*.



16.1 Remplir les récipients de dosage de lessive liquide et d'adoucissant

Si vous utilisez le système de dosage intelligent ou si l'appareil affiche un message pendant son fonctionnement, remplissez les récipients de dosage.

Remarques

- Utilisez exclusivement une lessive liquide et un adoucissant adaptés pour remplir les récipients de dosage. → *Page 27*
- Si vous rajoutez de la lessive liquide ou de l'adoucissant dans le récipient de dosage, utilisez le même produit.
- Si vous souhaitez remplacer la lessive liquide ou l'adoucissant dans le récipient de dosage par un autre produit, nettoyez d'abord le bac à produits → *Page 33*.

- Si vous utilisez le système de dosage intelligent, n'ajoutez pas de lessive ni d'adoucissant supplémentaire dans le compartiment de dosage manuel afin d'éviter un surdosage ou la formation de mousse.

1. Extrayez le bac à produits jusqu'en butée.
2. Ouvrez le bouchon et versez la lessive liquide  et l'adoucissant  dans les récipients de dosage correspondants → *Page 17*.

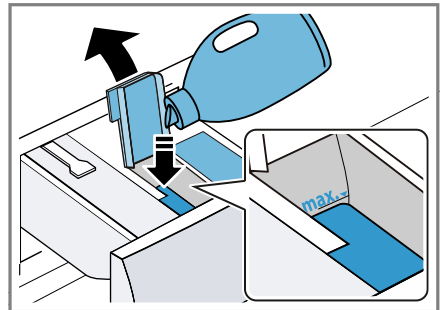

Ne dépassez pas le repère du niveau maximum lors du remplissage.

3. Fermez le bouchon.

Remarque : Pour éviter que la lessive liquide ou l'adoucissant ne se dessèche, fermez le bouchon immédiatement après le remplissage.

4. Rentez le bac à produits.

16.2 Utiliser le compartiment pour dosage manuel

Si vous n'utilisez pas le système de dosage intelligent, si un programme n'est pas compatible avec un dosage intelligent ou si vous souhaitez ajouter d'autres produits d'entretien, par exemple du sel détachant ou de l'amidon, alors utilisez le compartiment pour dosage manuel.

Remarque : Respectez les instructions relatives aux lessives et produits d'entretien → *Page 27*.

1. Extrayez le bac à produits jusqu'en butée.
2. Versez la lessive et/ou le produit d'entretien dans le compartiment pour dosage manuel → *Page 17*.
3. Rentrez le bac à produits.

16.3 Régler le dosage de base

Pour permettre un dosage intelligent, réglez la quantité de dosage de base pour les récipients de dosage. La quantité de dosage de base correspond à la recommandation de dosage lessiviel du fabricant de lessive sur l'emballage. Réglez une quantité de dosage de base correspondant à la recommandation de dosage lessiviel pour 4,5 kg de linge normalement sale. Tenez compte ce faisant de la dureté de l'eau.

1. Appuyez sur **⊕-DOS** pendant environ 3 secondes.
 - ✓ L'affichage indique la quantité de dosage de base réglée pour Δ .
2. Pour régler la quantité de dosage de base \otimes appuyez sur **⊕-DOS**.
3. Pour adapter le réglage, appuyez sur **⊖ Fin dans**.
4. Patientez brièvement pour enregistrer le réglage.

17 Réglages de base

Vous pouvez modifier les réglages de base de votre appareil en fonction de vos besoins.

17.1 Vue d'ensemble des réglages de base

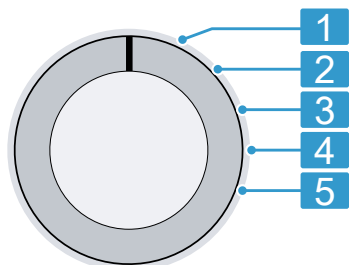

Sélecteur de programme avec positions des programmes

1	Aucun réglage de base.
2	Régler le volume sonore du signal à la fin du programme : 0 (arrêt) à 4 (très fort) Réglage usine : 3
3	Régler le volume sonore du signal lors de la sélection des touches : 0 (arrêt) à 4 (très fort) Réglage usine : 3
4	Activer (On) ou désactiver (OFF) le rappel pour le nettoyage du tambour. Réglage usine : On
5	Afficher le nombre de programmes terminés.

17.2 Modification des réglages de base

1. Réglez le sélecteur de programme sur la position 1. → *Page 32*
2. Appuyez sur la touche **⊖ Vitesse d'essorage** et réglez en même temps le sélecteur de programme sur la position 2.
 - ✓ L'affichage indique la valeur actuelle.

3. Sélectionnez le réglage de base souhaité à l'aide du sélecteur de programme. → *Page 32*
4. Pour modifier la valeur, appuyez sur  **Fin dans**.
5. Pour enregistrer la modification, éteignez l'appareil.

18 Nettoyage et entretien

18.1 Nettoyer le tambour et éliminer les peluches

Nettoyez le tambour après avoir effectué 20 cycles de lavage à une température de 40 °C ou moins, si  clignote ou si vous n'avez pas utilisé l'appareil pendant une longue période, mais au moins une fois par an. Nettoyez également le tambour si vous trouvez des peluches sur le linge après le séchage.

PRUDENCE

Risque de blessure !

Le lavage en continu à basse température et le manque de ventilation de l'appareil peuvent endommager le tambour et provoquer des blessures.

- ▶ Lavez régulièrement à des températures d'au moins 60 °C ou exécutez un programme de nettoyage du tambour.
- ▶ Laissez l'appareil sécher après chaque fonctionnement en laissant ouverts le hublot et le bac à produits.
- ▶ Lancez le programme **Coton 90°** sans linge avec une lessive en poudre toutes températures contenant un agent de blanchiment oxygéné ou un produit de nettoyage pour l'entretien de l'intérieur de l'appareil.

Remarque : Si vous souhaitez uniquement éliminer les peluches,

vous pouvez renoncer aux lessives en poudre toutes températures ou aux détergents.

18.2 Nettoyage du bac à produits

Si vous souhaitez remplacer la lessive liquide ou l'assouplissant dans le récipient de dosage par un autre produit ou si le bac à produits est sale, nettoyez ce dernier.

ATTENTION

L'unité de pompage contient des composants électriques.

Les composants électriques peuvent être endommagés en cas de contact avec des liquides.

- ▶ Ne lavez pas l'unité de pompage au lave-vaisselle et ne la plongez pas dans l'eau.
- ▶ Protégez le raccordement électrique à l'arrière contre l'humidité et les résidus de lessive et d'assouplissant.

Remarque : Scannez le QR code pour regarder une animation expliquant le processus.



1. Éteignez l'appareil. → *Page 30*
2. Extrayez le bac à produits jusqu'en butée.

3. Appuyez sur l'insert et retirez le bac à produits.

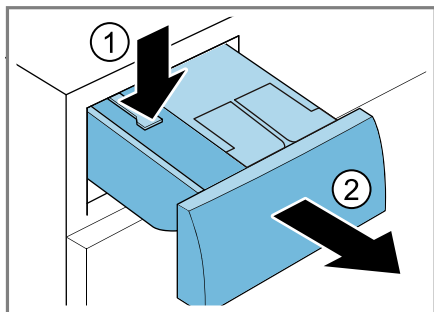

4. Retirez l'unité de pompage.

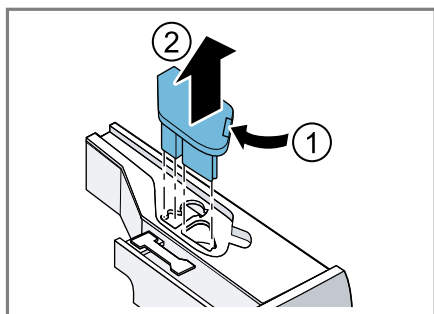

5. Déclipsez le couvercle du bac à produits et retirez-le.

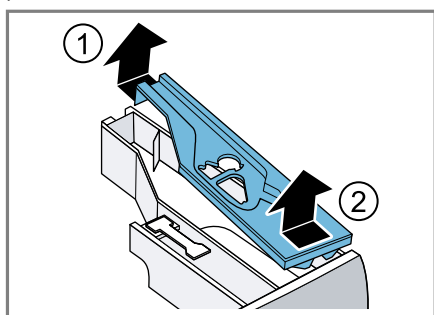

6. Videz le bac à produits.

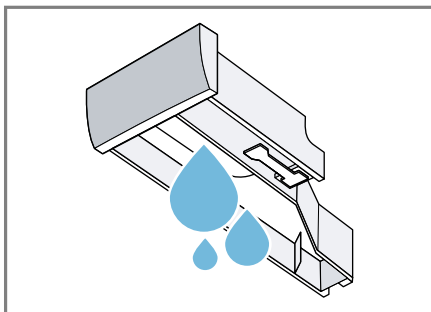

7. Nettoyez l'unité de pompage avec un chiffon humide.

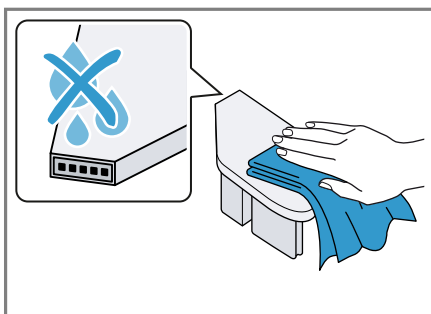

8. Nettoyez le bac à produits et le couvercle avec un chiffon doux et humide ou avec la douchette.

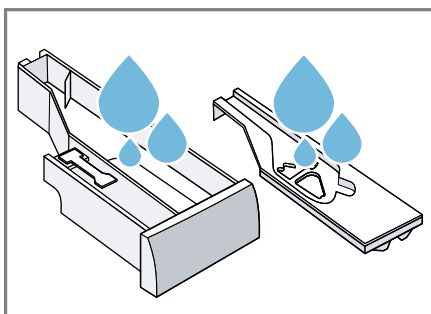

9. Séchez et insérez le bac à produits, le couvercle et l'unité de pompage.

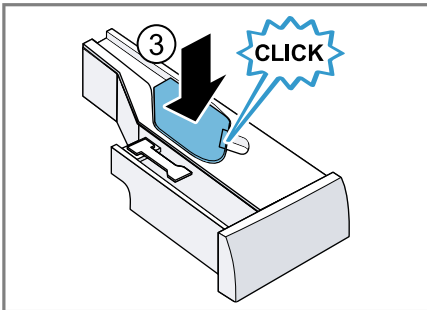
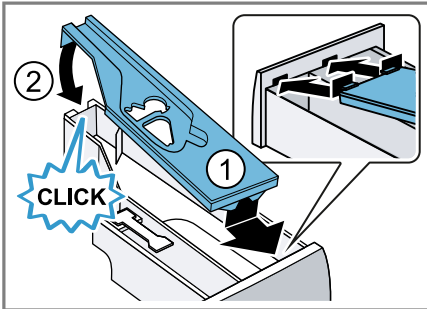

10. Nettoyez l'intérieur du boîtier du bac à produits.

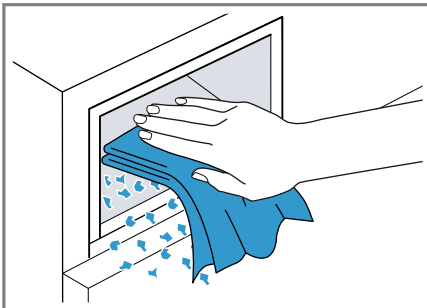

11. Rentez le bac à produits.

18.3 Nettoyage de la pompe d'évacuation

Nettoyez la pompe de vidange régulièrement, au moins une fois par an, ainsi qu'en cas de dysfonctionnement, par exemple en cas d'obstruction ou de bruits de cliquetis.

Remarque : Scannez le QR code pour regarder une animation expliquant le processus. Avant de démarrer l'animation, respectez les consignes de sécurité suivantes.



Vidage de la pompe d'évacuation

1. Fermer le robinet d'eau.
2. Éteignez l'appareil. → *Page 30*
3. Débranchez la prise de l'appareil du secteur.
4. Ouvrez la trappe d'entretien et retirez-la.

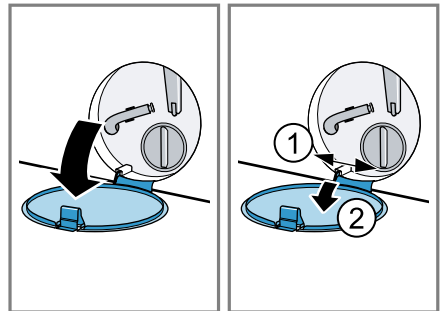

5. Placez un récipient adapté sous l'ouverture pour évacuer la lessive.

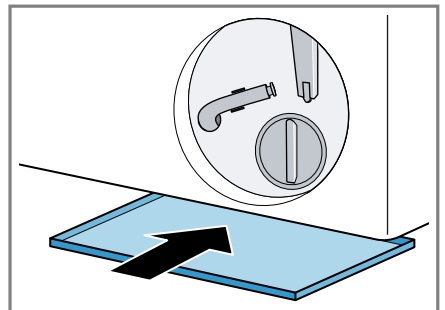

6. Sortez le flexible de vidange de son support.

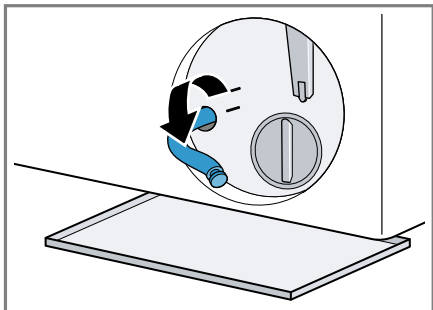

9. Mettez le flexible de vidange en place dans le support.

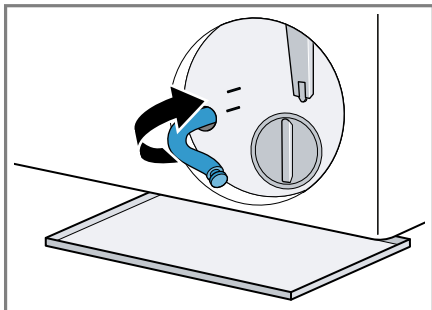

7. **⚠ PRUDENCE – Risque d'échauffures !**

Lors d'un lavage à haute température, le liquide de lavage devient très chaud.

- ▶ Ne touchez jamais le liquide de lavage chaud.

Pour vidanger le liquide de lavage dans le récipient, retirez le bouchon.

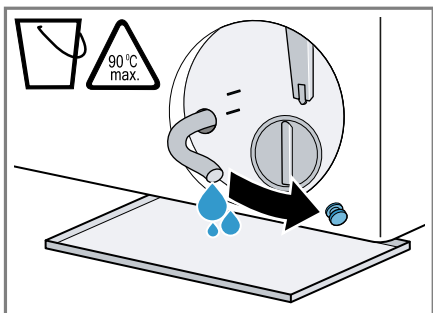

8. Après la vidange, appuyez sur le bouchon de fermeture.

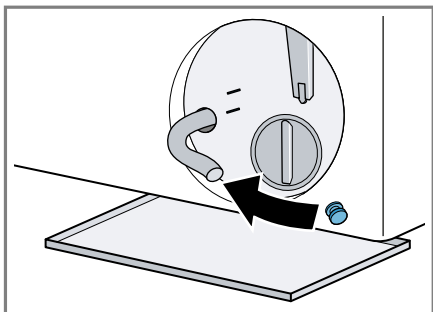

Nettoyage de la pompe d'évacuation

Condition : La pompe d'évacuation est vide. → Page 35

1. Sachant que la pompe d'évacuation peut encore contenir de l'eau résiduelle, dévissez soigneusement le couvercle de la pompe.

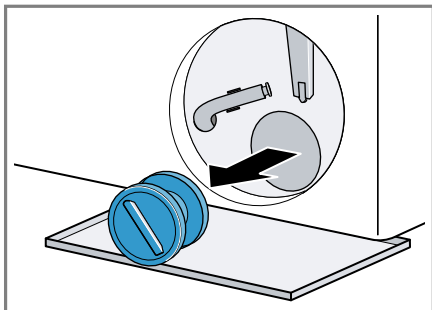

2. Nettoyez le compartiment intérieur, le filetage du couvercle de la pompe et le carter de pompe.

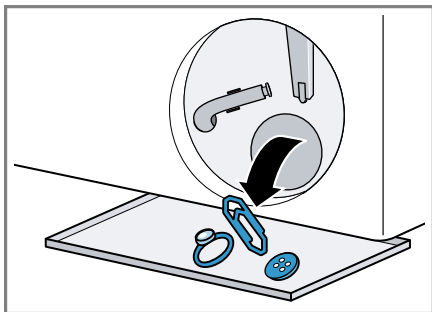

3. Assurez-vous que les deux roues de battant puissent tourner.

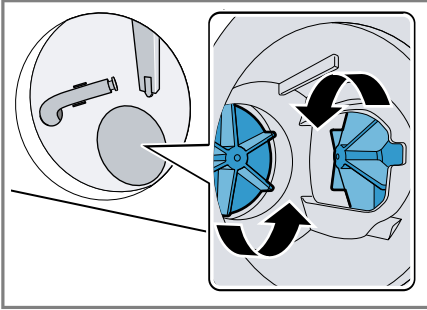

4. Insérez le couvercle de la pompe.

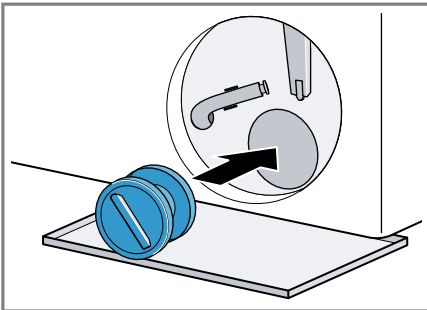

5. Fermez le couvercle de la pompe jusqu'en butée.

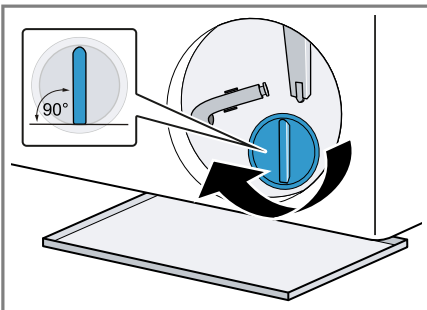

La poignée du couvercle de la pompe doit se trouver à la verticale.

6. Videz le récipient contenant la lessive.
7. Insérez la trappe d'entretien et fermez-la.

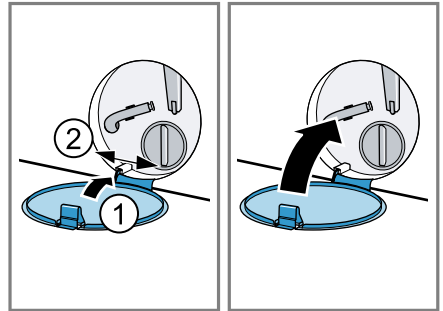

18.4 Nettoyer le joint en caoutchouc

Nettoyez régulièrement le joint en caoutchouc.

1. Ouvrez la porte. → *Page 28*
2. Retirez les corps étrangers et les peluches présents sur le joint en caoutchouc.

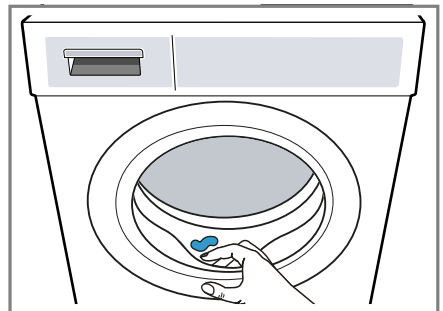

3. Retirez les obstructions de l'orifice d'entrée.

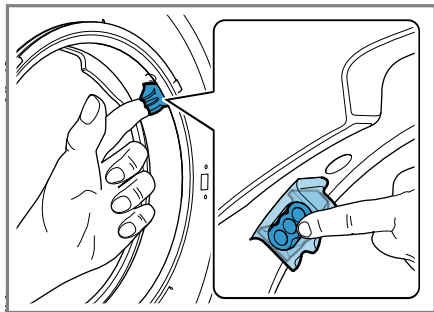

4. Nettoyez le joint en caoutchouc à l'extérieur et à l'intérieur avec un chiffon humide et essuyez-le.

19 Dépannage

Vous pouvez corriger par vous-même les petits défauts de votre appareil. Lisez les renseignements de dépannage avant de contacter le service consommateurs. Vous vous épargnerez ainsi des dépenses inutiles.



⚠ AVERTISSEMENT



Risque d'électrocution !





Les réparations non conformes sont dangereuses.

- ▶ Ne modifiez jamais techniquement l'appareil ou les caractéristiques de l'appareil.
- ▶ Seul un personnel dûment qualifié peut entreprendre des réparations sur l'appareil.
- ▶ Seules des pièces de rechange d'origine peuvent être utilisées pour réparer l'appareil.
- ▶ Afin d'écartier tout danger quand le cordon d'alimentation secteur de cet appareil est endommagé, seul le fabricant ou son service après-vente ou toute autre personne de qualification équivalente est habilité à le remplacer.

Défaut	Cause et dépannage
L'écran s'éteint et — (▷⏸ Départ Pause Rajout) clignote.	Le mode économie d'énergie est actif. ▶ Appuyez sur ▷⏸ Départ Pause Rajout .
E:36 -10 / E:30 -80 / E:18 Le liquide de lavage n'est pas évacué.	Le tuyau d'évacuation d'eau est raccordé trop haut, plié, coincé ou sa longueur est inadmissible. ▶ Vérifiez le montage du tuyau d'évacuation d'eau. → Page 14
	Le tuyau de décharge ou le tuyau d'évacuation d'eau est bouché. ▶ Nettoyez le tuyau de décharge et le tuyau d'évacua- tion d'eau.

Défaut	Cause et dépannage
E:36 -10 / E:30 -80 / E:18 Le liquide de lavage n'est pas évacué.	La pompe à lessive est obstruée ou le bouchon de la pompe n'est pas correctement installé. <ul style="list-style-type: none"> ▶ Vérifiez si le bouchon de la pompe est correctement en place. → <i>Page 35</i> ▶ Nettoyez la pompe d'évacuation. → <i>Page 35</i> Le dosage de la lessive est trop important. <ul style="list-style-type: none"> ▶ Si le dosage intelligent est activé, réduisez la quantité de dosage de base. → <i>Page 32</i> ▶ Si vous effectuez un dosage manuel, réduisez la quantité de lessive lors du prochain cycle de lavage avec la même charge.
E:36 -25 -26	La pompe d'évacuation est obstruée. <ul style="list-style-type: none"> ▶ Nettoyez la pompe d'évacuation. → <i>Page 35</i>
E:10 -00 -10 -20 / E:79	La pompe du système de dosage intelligent est bloquée. <ol style="list-style-type: none"> 1. Nettoyez le bac à produits. → <i>Page 33</i> 2. Si le dysfonctionnement persiste, appelez le service après-vente. → <i>Page 47</i> <p>Remarque : Tant que le dysfonctionnement est présent, vous pouvez désactiver le système de dosage intelligent et effectuer un dosage manuel. → <i>Page 21</i></p>
E:60 -2B / E:32 / H:32	L'appareil a interrompu l'essorage car le linge était inégalement réparti dans le tambour. <ul style="list-style-type: none"> ▶ Répartissez à nouveau le linge dans le tambour.
E:30 -10 / H:95 / 	Le robinet d'eau est fermé. <ul style="list-style-type: none"> ▶ Ouvrez le robinet d'eau. Le tuyau d'arrivée d'eau est plié ou coincé. <ul style="list-style-type: none"> ▶ Vérifiez le montage du tuyau d'arrivée d'eau. → <i>Page 14</i> Les filtres d'arrivée d'eau sont bouchés. <ul style="list-style-type: none"> ▶ Nettoyez les filtres d'arrivée d'eau. Scannez le QR code pour regarder une animation expliquant le processus. <div data-bbox="398 1230 542 1374" style="text-align: center;">  </div>
	La pression d'eau est faible. <ul style="list-style-type: none"> ▶ Vérifiez que le robinet dispose d'une pression d'eau suffisante.

Défaut	Cause et dépannage
E:30 -10 / H:95 / 	<p>Le système de mesure du niveau d'eau est défectueux. Avec ce message d'erreur, l'appareil lance un processus de vidange.</p> <ol style="list-style-type: none"> 1. Patientez environ 5 minutes jusqu'à ce que le processus de vidange soit terminé. 2. Redémarrez l'appareil. Si nécessaire, le processus de vidange redémarre. 3. Si le dysfonctionnement persiste, appelez le service après-vente. → <i>Page 47</i>
E:30 -20	<p>Dysfonctionnement critique.</p> <ul style="list-style-type: none"> ▶ Fermez le robinet d'eau. <p>Avec ce message d'erreur, l'appareil lance un processus de vidange.</p> <ol style="list-style-type: none"> 1. Patientez environ 5 minutes jusqu'à ce que le processus de vidange soit terminé. 2. Redémarrez l'appareil. Si nécessaire, le processus de vidange redémarre. 3. Si le dysfonctionnement persiste, appelez le service après-vente. → <i>Page 47</i>
	<p>Le dosage de la lessive est trop important.</p> <ul style="list-style-type: none"> ▶ Si vous effectuez un dosage manuel, réduisez la quantité de lessive lors du prochain cycle de lavage avec la même charge.
	<p>De l'eau a été rajoutée.</p> <ul style="list-style-type: none"> ▶ Ne versez pas d'eau supplémentaire dans l'appareil pendant qu'il fonctionne.
Tous les autres codes de défaut.	<p>Dysfonctionnement</p> <ol style="list-style-type: none"> 1. Redémarrez l'appareil. 2. Si le dysfonctionnement se reproduit, débranchez l'appareil du secteur pendant au moins 30 secondes. Retirez la fiche du cordon d'alimentation secteur ou désactivez le fusible dans le boîtier à fusibles. 3. Si le dysfonctionnement persiste, appelez le service après-vente. → <i>Page 47</i> Lors de l'appel, indiquez le message d'erreur exact. Si possible, documentez la panne avec des photos et des vidéos.
	<p>Le bac à produits n'est pas complètement rentré.</p> <ul style="list-style-type: none"> ▶ Insérez le bac à produits.
	<p>L'unité de pompage n'est pas correctement en place.</p> <ul style="list-style-type: none"> ▶ Vérifiez que l'unité de pompage est correctement en place. → <i>Page 33</i>

Défaut	Cause et dépannage
Forte formation de mousse.	<p>Le dosage de la lessive est trop important.</p> <ul style="list-style-type: none"> ▶ Mélangez une cuillerée à soupe d'assouplissant avec 0,5 litre d'eau, puis versez le tout dans le compartiment pour dosage manuel (pas avec les vêtements de loisirs, de sport ni avec les duvets). ▶ Si le dosage intelligent est activé, réduisez la quantité de dosage de base. → <i>Page 32</i> ▶ Si vous effectuez un dosage manuel, réduisez la quantité de lessive lors du prochain cycle de lavage avec la même charge.
 clignote.	<p>Le hublot n'est pas complètement fermé.</p> <ol style="list-style-type: none"> 1. Assurez-vous qu'aucune pièce de linge n'est coincée dans le hublot. 2. Fermez le hublot.
	<p>Nettoyage du tambour nécessaire.</p> <ul style="list-style-type: none"> ▶ Nettoyez le tambour. → <i>Page 33</i>
"Hot" et le tambour tourne.	<p>Il ne s'agit pas d'un défaut. Le processus de refroidissement est actif.</p> <p>Aucune action nécessaire.</p> <p>Remarque : Ne modifiez pas le programme pendant l'exécution du processus de refroidissement. Le processus de refroidissement dure jusqu'à 10 minutes.</p>
Impossible d'activer  i-DOS .	<p>Le programme sélectionné ou l'avancement du programme ne permet pas de régler le dosage intelligent.</p> <ul style="list-style-type: none"> ▶ Utilisez le compartiment pour dosage manuel. → <i>Page 31</i>
Le programme ne démarre pas.	<p>La sécurité enfants est active.</p> <ul style="list-style-type: none"> ▶ Désactivez la sécurité enfants. → <i>Page 30</i> <p> Fin dans est activé.</p> <ul style="list-style-type: none"> ▶ Vérifiez si  Fin dans est activé. → <i>Page 21</i> <p>Le bac à produits n'est pas complètement rentré.</p> <ul style="list-style-type: none"> ▶ Insérez le bac à produits.
Le programme est en pause ou interrompu, mais le hublot ne s'ouvre pas.	<p>La température est trop élevée.</p> <ul style="list-style-type: none"> ▶ Démarrez le programme Rinçage ou attendez que la température ait baissée. <p>Le niveau d'eau est trop élevé.</p> <ul style="list-style-type: none"> ▶ Démarrez le programme Essorage ou un programme adapté pour vidanger. → <i>Page 22</i>
Le hublot ne s'ouvre pas en cas de panne de courant.	<p>Le hublot est verrouillé.</p> <ul style="list-style-type: none"> ▶ Ouvrez le hublot à l'aide du déverrouillage de secours. → <i>Page 45</i>

Défaut	Cause et dépannage
Le tambour fait des à-coups après le début du programme.	Il ne s'agit pas d'un défaut. Un test moteur interne est démarré. Aucune action nécessaire.
Le tambour tourne, l'eau n'y entre pas.	Il ne s'agit pas d'un défaut. La détection de charge est active pendant maximum 2 minutes. Aucune action nécessaire.
L'eau n'est pas visible dans le tambour.	Il ne s'agit pas d'un défaut. De l'eau se trouve en dessous de la zone visible. Aucune action nécessaire.
Démarrages répétitifs de l'essorage court.	Il ne s'agit pas d'un défaut. L'appareil compense le balourd en répartissant plusieurs fois le linge. Aucune action nécessaire.
Vibrations, déplacement et bruits forts de l'appareil pendant l'essorage.	L'appareil n'est pas correctement aligné. ▶ Alignez l'appareil. → <i>Page 15</i> Les pieds de l'appareil ne sont pas fixés. ▶ Fixez les pieds de l'appareil. → <i>Page 15</i> Les cales de transport ne sont pas retirées. ▶ Retirez les sécurités de transport.
La vitesse d'essorage élevée n'est pas atteinte.	🔧 Repassage facile est activé. ▶ Sélectionnez un programme adapté au type de textile. → <i>Page 22</i> L'appareil compense le balourd en réduisant la vitesse d'essorage. Aucune action nécessaire.
Le temps restant est modifié en cours de lavage.	Il ne s'agit pas d'un défaut. Le déroulement du programme est optimisé électroniquement ou un cycle de lavage supplémentaire est enclenché en raison d'une forte formation de mousse ou le balourd est compensé. Aucune action nécessaire.
La durée de séchage est trop longue.	La température ambiante est supérieure à 30 °C. ▶ Assurez-vous que la température ambiante est inférieure à 30 °C. La circulation d'air sur le lieu d'installation de l'appareil est insuffisante. ▶ Ventilez le lieu d'installation de l'appareil. Des peluches se sont accumulées dans le tambour. ▶ Démarrez le programme Coton 90° sans linge ni lessive.

Défaut	Cause et dépannage
Entrée d'eau pendant la phase de séchage.	Il ne s'agit pas d'un défaut. La phase de séchage a besoin d'eau. Aucune action nécessaire.
Essorage pendant la phase de séchage.	Il ne s'agit pas d'un défaut. L'essorage thermique est actif. Aucune action nécessaire.
Bruits bruyants, sifflants, de bourdonnements ou d'aspiration.	Il ne s'agit pas d'un défaut. L'eau est ajoutée, la lessive et les produits d'entretien sont dosés, des tests fonctionnels sont réalisés, l'air de séchage est activé ou la lessive est vidangée. Aucune action nécessaire.
Bruits de cliquetis, cliquetis dans la pompe d'évacuation.	Un corps étranger se trouve dans la pompe d'évacuation. ► Nettoyez la pompe d'évacuation. → <i>Page 35</i>
Effet nettoyant insuffisant ou présence de résidus de lessive sur le linge.	Les lessives peuvent contenir des substances insolubles dans l'eau qui se déposent sur le linge. ► Démarrez le programme Rinçage ou brossez le linge après le séchage. Le détergent dans le récipient de dosage est inadapté ou épaissi. 1. Vérifiez que la lessive utilisée est appropriée. → <i>Page 27</i> 2. Vérifiez que la lessive n'est pas épaissie dans le récipient de dosage. 3. Si la lessive n'est pas adaptée ou si elle est épaissie, videz et nettoyez les récipients de dosage. → <i>Page 33</i>
Peluches sur le linge.	La quantité de dosage de base n'est pas correctement réglée. ► Réglez la quantité de dosage de base. → <i>Page 32</i>
Le linge est trop mouillé après l'essorage.	La vitesse d'essorage réglée est trop faible. ► Démarrez le programme Essorage . ► Au prochain lavage, réglez une vitesse d'essorage plus élevée. L'appareil compense le balourd en réduisant la vitesse d'essorage. 1. Répartissez à nouveau le linge dans le tambour. 2. Démarrez le programme Essorage .

Défaut	Cause et dépannage
Le linge est trop mouillé après l'essorage.	<p> Repassage facile est activé.</p> <ul style="list-style-type: none"> ▶ Réglez un programme adapté. → <i>Page 22</i>
Le linge est trop humide.	<p>Le programme sélectionné ne convient pas pour le type de textile.</p> <ul style="list-style-type: none"> ▶ Réglez un programme adapté pour un séchage supplémentaire. → <i>Page 22</i>
	<p>La quantité de charge est trop élevée.</p> <ul style="list-style-type: none"> ▶ Tenez compte de la quantité de charge maximale du programme. → <i>Page 22</i>
	<p>Le linge chaud paraît plus humide à la fin du programme qu'il ne l'est réellement.</p> <ol style="list-style-type: none"> 1. Retirez le linge du tambour directement après le séchage. 2. Étalez le linge pour qu'il refroidisse.
	<p>Le degré de séchage réglé ne convient pas.</p> <ul style="list-style-type: none"> ▶ Modifiez le degré de séchage. → <i>Page 30</i>
	<p>La quantité de charge est trop faible.</p> <ul style="list-style-type: none"> ▶ Réglez un programme adapté pour un séchage supplémentaire. → <i>Page 22</i>
	<p>Le linge n'a pas été assez essoré.</p> <ul style="list-style-type: none"> ▶ Sélectionnez toujours la vitesse d'essorage la plus élevée possible pour le programme de lavage correspondant.
Froissage.	<p>Le programme sélectionné ne convient pas pour le type de textile.</p> <ul style="list-style-type: none"> ▶ Réglez un programme adapté. → <i>Page 22</i>
	<p>Une vitesse d'essorage élevée est réglée.</p> <ul style="list-style-type: none"> ▶ Au prochain lavage, réglez une plus faible vitesse d'essorage.
	<p>La charge n'est pas adaptée.</p> <ul style="list-style-type: none"> ▶ Tenez compte de la quantité de charge maximale du programme. → <i>Page 22</i> ▶ Préparez le linge. → <i>Page 26</i>
	<p>Le linge est laissé trop longtemps après le séchage dans le tambour.</p> <ol style="list-style-type: none"> 1. Retirez le linge du tambour directement après le séchage. 2. Étalez le linge pour qu'il refroidisse.

Défaut	Cause et dépannage
Froissage.	Les textiles d'entretien facile ont été séchés trop longtemps. ▶ Modifiez le degré de séchage. → <i>Page 30</i>
De l'eau fuit par le tuyau d'arrivée d'eau.	Le tuyau d'arrivée d'eau n'est pas correctement raccordé ou est endommagé. ▶ Vérifiez le montage du tuyau d'arrivée d'eau. → <i>Page 11</i> En cas d'endommagement, remplacez le tuyau d'arrivée d'eau.
L'eau s'écoule du tuyau d'évacuation d'eau.	Le tuyau d'évacuation d'eau n'est pas raccordé correctement ou est endommagé. ▶ Vérifiez le montage du tuyau d'évacuation d'eau. → <i>Page 11</i> En cas d'endommagement, remplacez le tuyau d'évacuation d'eau.
De l'eau s'écoule en dessous de la porte.	L'encrassement de la porte ou de la manchette provoque des fuites. ▶ Nettoyez la porte et la manchette.
Des odeurs se forment dans l'appareil.	L'humidité et les résidus de lessive peuvent favoriser la formation de bactéries. ▶ Nettoyez le tambour. → <i>Page 33</i> ▶ Si vous n'utilisez pas l'appareil, laissez le hublot et le bac à produits ouverts afin que l'eau résiduelle puisse s'évaporer.

19.1 Déverrouillage de secours

Déverrouiller le hublot

Condition : La pompe d'évacuation est vide. → *Page 35*

1. ATTENTION – Les fuites d'eau peuvent entraîner des dégâts matériels.

- ▶ N'ouvrez pas le hublot lorsque de l'eau demeure visible au niveau du hublot.

À l'aide d'un outil, tirez le dispositif de déverrouillage de secours vers le bas puis relâchez-le.

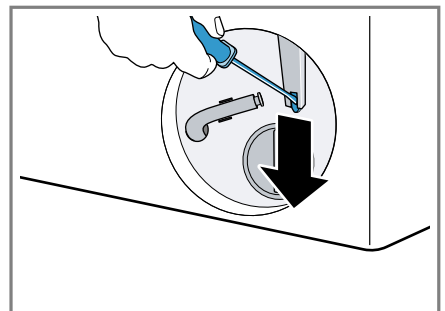

- ✓ La fermeture de la porte est déverrouillée.
- 2. Insérez la trappe d'entretien et verrouillez-la en place.
- 3. Fermez la trappe d'entretien.

20 Transport, stockage et élimination

20.1 Démontage de l'appareil

1. Fermer le robinet d'eau.
2. Videz le tuyau d'arrivée d'eau.
3. Éteignez l'appareil. → *Page 30*
4. Débranchez la fiche de l'appareil du secteur.
5. Vidangez le bain lessiviel.
→ *"Nettoyage de la pompe d'évacuation", Page 35*
6. Démontez les flexibles.
7. Videz les récipients de dosage.

20.2 Insertion des cales de transport

Pour éviter tout dommage dû au transport, sécurisez l'appareil avant le transport avec les cales de transport.

1. À l'aide d'un tournevis, retirez les 4 chapeaux de protection.

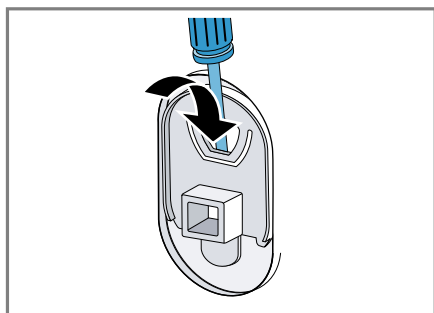

Conservez les chapeaux de protection dans un endroit sûr.

2. Insérez les 4 cales de transport.

20.3 Remise en service de l'appareil

- Pour plus d'informations, voir Installation et raccordement → *Page 11* et Démarrer le cycle de lavage à vide → *Page 16*.

20.4 Mettre au rebut un appareil usagé

La destruction dans le respect de l'environnement permet de récupérer de précieuses matières premières.

⚠ **AVERTISSEMENT**

Risque de préjudice pour la santé !

Des enfants risquent de s'enfermer dans l'appareil et de mettre leur vie en danger.

- Ne pas installer l'appareil derrière une porte susceptible de bloquer ou d'empêcher l'ouverture de la porte de l'appareil.
- En cas d'appareils usagés, débranchez la fiche secteur du câble d'alimentation secteur, puis coupez ce dernier et détruisez la serrure de la porte de l'appareil de sorte qu'il soit impossible de fermer le hublot.

1. Débrancher la fiche du cordon d'alimentation secteur.
2. Couper le cordon d'alimentation secteur.
3. Éliminez l'appareil dans le respect de l'environnement.

Vous trouverez des informations sur les circuits actuels d'élimination auprès de votre revendeur spécialisé ou de l'administration de votre commune/ville.



Cet appareil est marqué selon la directive européenne 2012/19/UE relative aux appareils électriques et électroniques usagés (waste electrical and electronic equipment - WEEE).

La directive définit le cadre pour une reprise et une récupération des appareils usagés appli-

cables dans les pays de la CE.

21 Service après-vente

Les pièces de rechange relatives au fonctionnement de l'appareil et conformes à l'ordonnance d'écoconception correspondante sont disponibles auprès de notre service après-vente pour une durée d'au moins 10 ans à partir de la mise sur le marché de votre appareil dans l'Espace économique européen.

Remarque : Dans le cadre des conditions de la garantie, le recours au service après-vente est gratuit.

Pour plus d'informations sur la durée et les conditions de la garantie dans votre pays, scannez le QR code figurant sur le document joint afin d'obtenir les coordonnées du service après-vente ainsi que les conditions de garantie, adressez-vous à notre service après-vente, votre revendeur ou consultez notre site web.

Lorsque vous contactez le service après-vente, vous avez besoin du nu-

méro de produit (E-Nr.) et du numéro de fabrication (FD) de votre appareil. Vous trouverez les coordonnées du service après-vente en scannant le QR code figurant sur le document joint relatif aux coordonnées du service après-vente et aux conditions de garantie, ou sur notre site web.

21.1 Numéro de produit (E-Nr) et numéro de fabrication (FD)

Le numéro de série (E-Nr.) et le numéro de fabrication (FD) sont indiqués sur la plaque signalétique de l'appareil.

Selon le modèle, la plaque signalétique se trouve :

- sur le côté intérieur du hublot.
- sur le côté intérieur de la trappe d'entretien.
- au dos de l'appareil.

Pour retrouver rapidement les données de votre appareil et le numéro de téléphone du service consommateurs, n'hésitez pas à les recopier ailleurs.

22 Valeurs de consommation

Les informations suivantes sont fournies conformément au règlement de l'UE sur l'écoconception. Les valeurs données pour les programmes autres que **Eco 40-60** sont uniquement approximatives et ont été déterminées conformément aux normes EN60456 et EN62512 en vigueur.

La fonction de dosage automatique a été désactivée à cet effet.

Remarque concernant le contrôle comparatif : désactivez la fonction de dosage automatique sauf si cette fonction fait l'objet du test.

Programme	Charge (kg)	Durée du programme (h:min) ¹	Conso mma-tion éner-gétique (kWh/cycle) ¹	Conso mma-tion d'eau (l/cycle) ¹	Tempé-rature maximale (°C) 5 min ¹	Vitesse d'esso-rage (tr/min) ¹	Humidi-té rési-duelle (%) ¹
Eco 40-60 ²	10,5	3:59	1,110	78,0	41	1400	53,00
Eco 40-60 ²	5,3	2:59	0,440	52,0	28	1400	53,00
Eco 40-60 ²	2,5	2:25	0,200	37	22	1400	53,00
Eco 40-60 + ☀ Résultat de séchage + ☒ ²	6,0	8:40	3,820	100,0	23	-	-0,1
Eco 40-60 + ☀ Résultat de séchage + ☒ ²	3,0	5:00	1,920	55,0	21	-	-0,1
Coton 20 °C	10,0	4:05	0,550	90,0	25	1400	50,00
Coton 40 °C	10,0	4:05	1,300	90,0	40	1400	50,00
Coton 60 °C	10,0	4:05	2,200	90,0	60	1400	50,00
Coton 40 °C + ⏴ Prélavage	10,0	4:25	1,500	105,0	40	1400	50,00
Synthétiques 40 °C	4,0	2:35	0,900	68,0	43	1400	30,00
Mix 40 °C	4,0	1:10	0,750	50,0	41	1400	45,00
Laine 🌀 30 °C	2,0	0:41	0,180	45,0	22	800	30,00

23 Données techniques

Hauteur de l'appareil 84,8 cm

Largeur de l'appareil 59,8 cm

Profondeur de l'appareil 59,0 cm

Profondeur de l'appareil avec la porte fermée 63,5 cm

Profondeur de l'appareil avec la porte ouverte 107,2 cm

Poids 79,4 kg

¹ Les valeurs réelles peuvent varier de celles indiquées en fonction de la pression de l'eau, de sa dureté et de la température d'entrée, de la température ambiante, du type et de la quantité de linge, ainsi que de son degré de salissure, de la lessive utilisée, des variations de l'alimentation électrique et des options choisies.

² Programme de contrôle selon le règlement de l'UE sur l'éco-conception et le règlement de l'UE sur le label énergétique avec de l'eau froide (15°C).

Charge de linge maximale	10,5 kg
Tension secteur	220-240 V, 50 Hz
⇒ Protection minimale de l'installation	10 A
Puissance nominale	1900-2300 W
Puissance absorbée	<ul style="list-style-type: none"> ■ Mode arrêt : 0,50 W ■ Mode laissé sur marche : 0,50 W
Pression de l'eau	<ul style="list-style-type: none"> ■ Minimum : 100 kPa (1 bar) ■ Maximum : 1 000 kPa (10 bars)
Longueur du tuyau d'arrivée d'eau	150 cm
Longueur du tuyau d'évacuation d'eau	150 cm
Longueur du cordon d'alimentation secteur	210 cm

Vous trouverez de plus amples informations sur votre modèle sur Internet à l'adresse <https://eprel.ec.europa.eu/qr/1450902>¹. Cette adresse Internet renvoie à la base de données officielle des produits de l'UE, EPREL.

¹ Valable uniquement pour les pays de l'espace économique européen



Thank you for buying a Bosch Home Appliance!

Register your new device on MyBosch now and profit directly from:

- **Expert tips & tricks for your appliance**
- **Warranty extension options**
- **Discounts for accessories & spare-parts**
- **Digital manual and all appliance data at hand**
- **Easy access to Bosch Home Appliances Service**

Free and easy registration – also on mobile phones:

www.bosch-home.com/welcome



Looking for help? You'll find it here.

Expert advice for your Bosch home appliances, help with problems or a repair from Bosch experts.

Find out everything about the many ways Bosch can support you:

www.bosch-home.com/service

Contact data of all countries are listed in the attached service directory.

BSH Hausgeräte GmbH

Carl-Wery-Straße 34
81739 München, GERMANY
www.bosch-home.com

A Bosch Company



9001846770 (050714)

fr