



BOSCH



Register your
new device on
MyBosch now and
get free benefits:
[bosch-home.com/
welcome](https://bosch-home.com/welcome)

Mosógép

WGG144Z9BY

[hu] Használati útmutató és tele-
pítési útmutató

További információkat a Digitális felhasználói kézikönyvben talál.



Tartalomjegyzék

1 Biztonság	4	8 Gombok	23
1.1 Általános útmutatások.....	4	9 Programok	25
1.2 Rendeltetészerű használat	4	10 Tartozékok	29
1.3 A használók körének korlátozása	4	11 Ruhanemű	29
1.4 Biztonságos beszerelés	5	11.1 Ruhanemű előkészítése	29
1.5 Biztonságos használat	7	12 Mosó- és ápolószer	30
1.6 Biztonságos tisztítás és karbantartás.....	9	13 A kezelés alapjai	30
2 Anyagi károk elkerülése	10	13.1 A gép bekapcsolása	30
3 Környezetvédelem és takarékoság	11	13.2 Program beállítása	30
3.1 A csomagolási hulladék ártalmatlanítása	11	13.3 Programbeállítások módosítása	30
3.2 Energia és erőforrások megtakarítása.....	11	13.4 Ruhanemű behelyezése.....	30
3.3 Energiatakarékos üzemmód ...	11	13.5 Folyékony mosószerhez való adagolósegédlet behelyezése.....	30
4 Elhelyezés és csatlakoztatás ...	11	13.6 Adagolósegédlet használata folyékony mosószerhez.....	31
4.1 A készülék kicsomagolása.....	11	13.7 Mosó- és ápolószer betöltése.....	31
4.2 A csomagolás tartalma	12	13.8 Program indítása	32
4.3 A felállítási helyre vonatkozó követelmények.....	12	13.9 Ruhanemű hozzáadása.....	32
4.4 Szállítási biztosítók eltávolítása.....	13	13.10 Program megszakítása	32
4.5 A készülék csatlakoztatása	14	13.11 Program folytatása öblítés stop után	32
4.6 A készülék beállítása.....	15	13.12 Ruhanemű kivétele.....	32
5 Ismerkedés	17	13.13 A készülék kikapcsolása.....	32
5.1 A készülék	17	14 Gyerekzár	33
5.2 Mosószer tartó fiók.....	17	14.1 A gyermekzár aktiválása	33
5.3 Kezelőegység	18	14.2 Gyerekzár kikapcsolása	33
6 Az első használat előtt	19		
6.1 Üres mosás indítása.....	19		
7 Kijelző	20		

15 Alapbeállítások.....	34
15.1 Az alapbeállítások áttekintése.....	34
15.2 Alapbeállítások módosítása ..	35
16 Programszámláló	35
16.1 Programszámláló megjelenítése	35
17 Tisztítás és ápolás	35
17.1 Dobtisztítás	35
17.2 A mosószertartó fiók tisztítása.....	35
17.3 A mosóvízszivattyú tisztítása.....	36
18 Zavarok elhárítása.....	40
18.1 Vészkioldó	50
19 Szállítás, tárolás és ártalmatlanítás	50
19.1 Készülék leszerelése.....	50
19.2 Szállítási biztosítók behelyezése	50
19.3 A készülék ismételt üzembe helyezése	50
19.4 A régi készülék ártalmatlanítása	51
20 Vevőszolgálat	51
20.1 Termékszám (E-Nr.) és gyártási szám (FD)	51
20.2 AQUA-STOP garancia	51
21 Fogyasztási értékek	53
22 Műszaki adatok	53



1 Biztonság

Tartsa be a következő biztonsági előírásokat.

1.1 Általános útmutatások



- Gondosan olvassa el ezt az útmutatót.
- Őrizze meg az útmutatót és a termékinformációkat a későbbi használat céljára, vagy az újabb tulajdonos számára.
- Ha szállítás közben megsérült a készülék, ne csatlakoztassa.

1.2 Rendeltetésszerű használat

A készüléket csak a következőkre használja:

- gépben mosható textíliák és kézzel mosható gyapjú mosására a kezelési címke szerint.
- csapvízzel és kereskedelmi forgalomban kapható, gépi mosáshoz alkalmas mosó- és ápolószerekkel.
- a háztartásban és az otthoni környezet zárt helyiségeiben.
- legfeljebb 4000 méter tengerszint feletti magasságig.

1.3 A használók körének korlátozása

Ezt a készüléket 8 év feletti gyermekek és csökkent testi, érzékszervi vagy mentális képességekkel, illetve kevés tapasztalattal és/vagy ismerettel rendelkező személyek is használhatják felügyelet mellett, vagy ha megtanították nekik a készülék biztonságos használatát és megértették a lehetséges veszélyeket.

Gyermekek nem játszhatnak a készülékkel.

A készülék tisztítását és a felhasználói karbantartást nem végezhetik gyermekek felügyelet nélkül.

Ne engedjen 3 év alatti gyerekeket és háziállatokat a készülék közelébe.

1.4 Biztonságos beszerelés

⚠ FIGYELMEZTETÉS – Áramütés veszélye!

A szakszerűtlen beszerelés veszélyes.

- ▶ A készüléket csak az adattáblán megadottak szerint csatlakoztassa és üzemeltesse.
- ▶ A készüléket csak szabályszerűen felszerelt, földelt csatlakozóaljzaton át csatlakoztassa a váltakozó áramú hálózatra.
- ▶ A házi villamos hálózat védővezető-rendszere legyen szabályszerűen beszerelve. A beszerelésnek megfelelő méretű vezeték keresztmetszettel kell rendelkeznie.
- ▶ Hibaáram-védőkapcsoló használata esetén csak  jelzéssel ellátott típust használjon.
- ▶ A készülék ellátásához soha ne használjon külső kapcsolóberendezést, pl. időkapcsolós órát vagy távvezérlést.
- ▶ Ha a készülék be van építve, akkor a hálózati csatlakozó és csatlakozóvezeték legyen szabadon hozzáférhető, és ha szabad hozzáférés nem lehetséges, akkor a fix csatlakoztatás során minden pólusra vonatkozó leválasztó berendezést kell beszerezni a kialakítási előírásoknak megfelelően.
- ▶ A készülék felállításakor ügyelni kell arra, hogy a hálózati csatlakozóvezeték ne szoruljon be, ne sérüljön meg.

A hálózati csatlakozóvezeték sérült szigetelése veszélyes.

- ▶ A hálózati csatlakozóvezeték soha ne érintkezzen a készülék forró részeivel vagy hőforrásokkal.
- ▶ A hálózati csatlakozóvezeték soha ne érintkezzen hegyes és éles szélű tárgyakkal.
- ▶ A hálózati csatlakozóvezeték soha ne törje meg, ne nyomja össze, ne változtassa meg.

⚠ FIGYELMEZTETÉS – Tűzveszély!

Meghosszabbított hálózati csatlakozóvezeték és nem engedélyezett adapterek használata veszélyes.

- ▶ Ne használjon hosszabbító kábelt vagy többszörös csatlakozóaljzatot.
- ▶ Csak a gyártó által engedélyezett adaptereket és hálózati csatlakozóvezetéseket használjon.

- ▶ Ha a hálózati csatlakozóvezeték túl rövid, és nem áll rendelkezésre hosszabb hálózati csatlakozóvezeték, forduljon villanszerelőhöz az épületvillamosság módosításáért.

⚠ FIGYELMEZTETÉS – Sérülésveszély!

A készülék nehéz, megemelése sérülést okozhat.

- ▶ Ne emelje meg egyedül a készüléket.

Ha a mosógépet és a szárítógépet nem szakszerűen helyezi egymásra, a felállított készülék leeshet.

- ▶ A szárítógép kizárólag a szárítógép gyártója által biztosított összekötőelemmel szerelhető fel mosógépre. Más felállítási mód nem megengedett.
- ▶ A mosógépet és a szárítógépet ne állítsa egymásra, ha a szárítógép gyártója nem kínál megfelelő összekötőelemet.
- ▶ Soha ne helyezzen egymásra különböző gyártóktól származó, valamint eltérő mélységű és szélességű készülékeket.
- ▶ Az egymásra helyezett mosógépet és szárítógépet ne állítsa emelvényre, a készülékek lebillenhetnek.

⚠ FIGYELMEZTETÉS – Fulladásveszély!

A gyermekek a csomagolóanyagokat a fejükre húzhatják vagy magukra tekerhetik, és megfulladhatnak.

- ▶ Gyermekektől tartsa távol a csomagolóanyagot.
- ▶ Ne engedje, hogy gyermekek játsszanak a csomagolóanyaggal.

⚠ VIGYÁZAT – Sérülésveszély!

A készülék működés közben rezeghet vagy elmozdulhat.

- ▶ A készüléket tiszta, sík és szilárd felületre állítsa.
- ▶ A készüléket egy vízmérték segítségével állítsa vízszintbe a készüléklábak használatával.

A szakszerűtlenül elhelyezett tömlők és hálózati csatlakozóvezetékek miatt botlásveszély áll fenn.

- ▶ A tömlőket és hálózati csatlakozóvezetéseket úgy fektesse le, hogy a botlásveszély elkerülhető legyen.

Ha a készüléket a kiálló alkatrészeinél, pl. az ajtónál fogva mozgatja, akkor az alkatrészek letörhetnek.

- ▶ Ne mozgassa a készüléket kiálló alkatrészeinél fogva.

⚠ VIGYÁZAT – Vágott sérülés veszélye!

A készülék éles peremeinek megérintése esetén megvághatja magát.

- ▶ Ne fogja meg a készülék éles peremeit.
- ▶ A készülék beszerelése és szállítása közben viseljen védőkesztyűt.

1.5 Biztonságos használat

⚠ FIGYELMEZTETÉS – Áramütés veszélye!

A sérült készülék és a sérült hálózati csatlakozóvezeték veszélyes.

- ▶ Soha ne használjon megsérült készüléket.
- ▶ Miközben a készüléket leválasztja az elektromos hálózatról, soha ne a hálózati csatlakozóvezetékét húzza. Mindig a hálózati csatlakozóvezeték dugóját húzza.
- ▶ Ha a készülék vagy a hálózati csatlakozóvezeték megsérült, azonnal húzza ki a hálózati csatlakozóvezeték csatlakozódugóját, vagy kapcsolja le a biztosítékszekrényben lévő biztosítékot, és zárja el a vízcsapot.
- ▶ Forduljon a vevőszolgálathoz. → *Oldal 51*

A behatoló nedvesség áramütést okozhat.

- ▶ A készüléket csak zárt helyiségben használja.
- ▶ A készüléket ne tegye ki nagy hőnek és nedvességnek.
- ▶ A készülék tisztításához ne használjon gőzsugaras vagy magasnyomású tisztítógépet, tömlőt vagy zuhanyt.

⚠ FIGYELMEZTETÉS – Egészségkárosodás veszélye!

A gyermekek bezárhatják magukat a készülékbe és életveszélybe kerülhetnek.

- ▶ A készüléket ne állítsa ajtó mögé, mert az blokkolja vagy megakadályozza a készülék ajtajának kinyitását.
- ▶ A kiszolgált készülék hálózati csatlakozóvezetékének hálózati dugóját húzza ki, majd vágja át a hálózati csatlakozóvezetékét, és oly mértékben tegye tönkre a készülék ajtajának zárját, hogy az ajtót többé ne lehessen becsukni.

⚠ FIGYELMEZTETÉS – Fulladásveszély!

A gyermekek az apró alkatrészeket belélegezhetnek vagy lenyelhetik, és megfulladhatnak tőlük.

- ▶ Gyermekektől tartsa távol az apró alkatrészeket.
- ▶ Ne engedje, hogy gyermekek játsszanak az apró alkatrészekkel.

⚠ FIGYELMEZTETÉS – Mérgezés veszélye!

A mosó- és ápolószerek elfogyasztva mérgezést okozhatnak.

- ▶ Ha tévedésből lenyelik, orvoshoz kell fordulni.
- ▶ A mosószereket és öblítőket gyermektől elzárva kell tárolni.

⚠ FIGYELMEZTETÉS – Robbanásveszély!

Ha a ruhaneműt oldószertartalmú mosószerekkel előkezelte, az robbanáshoz vezethet a készülékben.

- ▶ Szárítás előtt alaposan öblítse ki vízben az előkezelt ruhaneműt.

⚠ VIGYÁZAT – Sérülésveszély!

Ha felmászik vagy rááll a készülékre, a fedőlap eltörhet.

- ▶ Ne másszon fel és ne álljon rá a készülékre.

Ha ráül vagy rátámaszkodik a készülék nyitott ajtajára, a készülék felbillenhet.

- ▶ Soha ne üljön vagy támaszkodjon a készülék ajtajára.
- ▶ Ne helyezzen tárgyakat a készülék ajtajára.

Ha a forgó dobba nyúl, megsérülhet a keze.

- ▶ Mielőtt belenyúlna, várja meg a dob teljes leállítását.

⚠ VIGYÁZAT – Forrázásveszély!

Magas hőmérsékleten végzett mosáskor a mosóvíz felforrósodik.

- ▶ Ne nyúljon a forró mosóvízbe.

⚠ VIGYÁZAT – Vegyszer okozta sérülések veszélye!

A mosószeres fiók kinyitásakor a mosószert és az öblítőt kifröccsenhet a készülékből. A szemmel vagy bőrrel érintkezve irritációt okozhat.

- ▶ Szembe kerülés vagy bőrrel való érintkezés esetén alaposan öblítse le tiszta vízzel.
- ▶ Ha tévedésből lenyelik, orvoshoz kell fordulni.
- ▶ A mosószereket és öblítőket gyermektől elzárva kell tárolni.

1.6 Biztonságos tisztítás és karbantartás

⚠ FIGYELMEZTETÉS – Áramütés veszélye!

A szakszerűtlen javítás veszélyes.

- ▶ A készüléket csak szakképzett személyek javíthatják.
- ▶ A készülék javításához csak eredeti pótalkatrészeket szabad használni.
- ▶ Ha a készülék hálózati csatlakozóvezetéke megsérül, akkor azt a veszélyek elkerülése érdekében csak a gyártó, a gyártó vevőszolgálat vagy egy hasonlóan képzett személy cserélheti ki.

A behatoló nedvesség áramütést okozhat.

- ▶ A készülék tisztításához ne használjon gőzsugaras vagy magasnyomású tisztítógépet, tömlőt vagy zuhanyt.

⚠ FIGYELMEZTETÉS – Sérülésveszély!

Ha nem eredeti pótalkatrészeket és tartozékokat használ, az veszélyes helyzeteket okoz.

- ▶ Csak eredeti pótalkatrészeket és tartozékokat használjon.

⚠ FIGYELMEZTETÉS – Mérgezés veszélye!

Oldószertartalmú tisztítószer használata esetén mérgező gőzök keletkezhetnek.

- ▶ Ne használjon oldószertartalmú tisztítószereket.

2 Anyagi károk elkerülése

FIGYELEM!

Az öblítők, mosószerek, ápolószerek és tisztítószeres helytelen adagolása hatással lehet a készülék működésére.

- ▶ Vegye figyelembe a gyártó adagolási utasításait.

A maximális betöltési mennyiség túllépése esetén előfordulhat, hogy a készülék nem működik megfelelően.

- ▶ Minden programnál vegye figyelembe a maximálisan betölthető ruhamenységet, és ne lépje túl azt.
→ "Programok", Oldal 25

A készülék biztonságos szállításáról szállítási biztosítók gondoskodnak.

Az el nem távolított szállítási biztosítók anyagi károkat és készülékkárokat okozhatnak.

- ▶ A készülék üzembe helyezése előtt távolítsa el az összes szállítási biztosítót, és tárolja azokat biztos helyen.
- ▶ A szállítási károk elkerülése érdekében minden szállítás előtt szerelje vissza az összes szállítási biztosítót.

A vízbevezető tömlő szakszerűtlen csatlakoztatása anyagi károkhoz vezethet.

- ▶ Húzza meg a vízbemenetnél lévő csavarokat.
- ▶ A vízbevezető tömlőt lehetőleg közvetlenül, kiegészítő csatlakozóelemek, például adapter, toldat, szelep vagy hasonlók nélkül csatlakoztassa a vízcsapra.
- ▶ Ügyeljen rá, hogy a vízbevezető tömlő szelepháza semmivel ne érintkezzen a beszerelési helyen, és ne legyen kitéve külső erőhatásoknak.
- ▶ Ügyeljen rá, hogy a vízcsap belső átmérője legalább 17 mm legyen.

- ▶ Ügyeljen rá, hogy a vízcsaphoz való csatlakozásnál lévő menet hossza legalább 10 mm legyen.

Ha a víznyomás túl magas vagy túl alacsony, előfordulhat, hogy a készülék nem működik megfelelően.

- ▶ Ügyeljen arra, hogy a vízellátó rendszerben uralkodó víznyomás legalább 100 kPa (1 bar) és legfeljebb 1000 kPa (10 bar) legyen.
- ▶ Ha a víznyomás meghaladja a megadott maximális értéket, be kell szerelni egy nyomáscsökkentő szelepet az ivóvízcsatlakozás és a készülék tömlőrendszere közé.
- ▶ A készüléket ne csatlakoztassa nyomás nélküli vízmelegítő keverőcsapjára.

Megváltoztatott vagy sérült víztömlők használatakor anyagi kár keletkezhet, vagy a készülék károsodhat.

- ▶ A víztömlőket soha ne törje meg, ne nyomja össze, ne változtassa meg és ne vágja el.
- ▶ Kizárólag a készülékhez mellékelt víztömlőket vagy eredeti póttömlőket használjon.
- ▶ A használt víztömlőket soha ne használja újra.

Amennyiben a készüléket szennyezett vagy túl forró vízzel üzemelteti, az anyagi károkat okozhat és károsíthatja a készüléket.

- ▶ A készüléket kizárólag hideg csapvízzel üzemeltesse.

A nem megfelelő tisztítószeres károsíthatják a készülék felületét.

- ▶ Ne használjon karcoló vagy súroló tisztítószereseket.
- ▶ Ne használjon magas alkoholtartalmú tisztítószeret.
- ▶ Ne használjon kemény súrolópárnát vagy tisztítószivacsot.
- ▶ A készüléket csak vízzel és puha, nedves kendővel tisztítsa.
- ▶ A mosószert és permetmaradványokat azonnal távolítsa el a készülékről.

3 Környezetvédelem és takarékoság

3.1 A csomagolási hulladék ártalmatlanítása

A felhasznált csomagolóanyagok környezetkímélők és újrahasznosíthatók.

- ▶ Az egyes összetevőket fajtánként szétválogatva ártalmatlanítsa.

3.2 Energia és erőforrások megtakarítása

Ha megfogadja ezeket a tanácsokat, készüléke kevesebb áramot és vizet fogyaszt.

Használjon alacsony hőmérsékletű és hosszabb mosási idejű programokat, valamint használja ki a maximális töltésmennyiséget.

- ✓ Az energia- és vízfelhasználás a leghatékonyabb.

A mosószer a ruhanemű szennyezettségi fokának megfelelően adagolja.

- ✓ Enyhe és normál szennyeződés esetén kisebb mennyiségű mosószer is elegendő. Vegye figyelembe a mosószergyártó adagolási javaslatát.

Enyhén vagy normál mértékben szennyezett ruhanemű esetén csökkentse a mosási hőmérsékletet.

- ✓ Alacsonyabb hőmérsékletek esetén a készülék kevesebb energiát fogyaszt. Enyhe és normál szennyeződés esetén a kezelési címkén megadottnál alacsonyabb hőmérséklet is elegendő.

Ha a ruhaneműt a szárítógépben kívánja megszáritani, állítsa be a maximális centrifuga-fordulatszámot.

- ✓ Szárazabb ruhanemű esetén lerövidül a szárítási programidő, így csökken az energiafogyasztás. Magasabb centrifuga-fordulatszám esetén csökken a ruhaneműben lévő nedvesség és nő a centrifugálás hangereje.

A készülék automatikus mennyiség-szabályozással rendelkezik.

- ✓ Az automatikus mennyiség-szabályozás optimálisan hozzáigazítja a vízfogyasztást és a program időtartamát a textíliájához és a betöltési mennyiséghez.

3.3 Energiatakarékos üzemmód

Ha a készüléket hosszabb ideig nem használja, akkor az automatikusan energiatakarékos üzemmódba kapcsol.

Ha ismét működteti a készüléket, az energiatakarékos üzemmód kikapcsol.

4 Elhelyezés és csatlakoztatás

4.1 A készülék kicsomagolása

FIGYELEM!

A dobban maradó tárgyak, amelyek nem a készülék belsejében való üzemeltetéséhez alkalmasak, anyagi és készülékkárokat okozhatnak.

- ▶ Üzemeltetés előtt távolítsa el ezeket a tárgyakat és a mellékelt tartozékokat a dobból.

1. A csomagolóanyagot és a védőfóliákat maradéktalanul távolítsa el a készülékről.

→ "A csomagolási hulladék ártalmatlanítása", Oldal 11

2. Ellenőrizze a készüléket látható sérülések szempontjából.
3. Nyissa ki az ajtót.
4. Távolítsa el a tartozékot a dobból.
5. Csukja be az ajtót.

4.2 A csomagolás tartalma

Kicsomagolás után ellenőrizze az összes alkatrészt szállítási károk tekintetében, valamint a szállítmány teljességét.

FIGYELEM!

A hiányos vagy hibás alkatrészekkel történő üzemeltetés korlátozhatja a készülék funkcióit, dologi károkat vagy a készülékkárosodást okozhat.

- ▶ Ne üzemeltesse a készüléket hiányos vagy hibás tartozékokkal.
- ▶ A készülék üzemeltetése előtt pótolja a megfelelő tartozékokat.
→ "Tartozékok", Oldal 29

Megjegyzés: Készülékének hibátlan működését a gyárban ellenőriztük. Ennek következtében maradhatnak vízfoltok a készülékben. A foltok az első mosás után eltűnnek.

A csomag részei:

- Mosógép
- Kísérő dokumentumok
- Szállítási biztosítók
→ "Szállítási biztosítók eltávolítása", Oldal 13
- Fedőkupakok

4.3 A felállítási helyre vonatkozó követelmények

⚠ FIGYELMEZTETÉS Áramütés veszélye!

A készülék feszültség alatt lévő alkatrészeket tartalmaz. A feszültség alatt lévő alkatrészek megérintése veszélyes.

- ▶ A készüléket ne üzemeltesse a fedőlap nélkül.

⚠ FIGYELMEZTETÉS Sérülésveszély!

Lábazaton történő üzemeltetés esetén a készülék lebillenhet.

- ▶ Üzembe helyezés előtt a készülék lábait okvetlenül rögzítse a lábazaton a gyártótól származó tartóhevederek → Oldal 29 segítségével.

FIGYELEM!

A készülékben lévő maradékvíz megfagyása esetén károsíthatja a készüléket.

- ▶ A készüléket ne állítsa fel és ne üzemeltesse fagyveszélyes helyeken vagy szabadban.

Ha a készüléket 40°-nál nagyobb szögben dönti meg, a benne lévő maradék víz kifolyhat és anyagi kárt okozhat.

- ▶ Óvatosan döntse meg a készüléket.
- ▶ A készüléket állítva szállítsa.

Felállítási hely	Követelmények
------------------	---------------

Lábazat	A készüléket tartóhevederekkel → Oldal 29 rögzítse.
---------	---

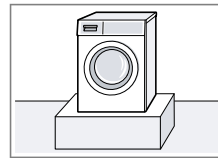

Felállítási hely	Követelmények
Deszkaalap 	A készüléket vízálló deszkára állítsa (vastagság min. 30 mm), amelyet szilárdan hozzácsavaroztak a padlóhoz.
Konyhabútor-garnitúra 	A készüléket csak egybefüggő, a szomszédos szekrényekhez is rögzített munkalap alá építse be. Fülke szükséges szélessége: 60 cm.
Falon 	Ügyeljen arra, hogy a hálózati csatlakozóvezeték és a tömlők ne szoruljanak a fal és a készülék közé.

4.4 Szállítási biztosítók eltávolítása

A készülék biztonságos szállításáról a készülék hátoldalán lévő szállítási biztosítók gondoskodnak.

Megjegyzés: A szállítási biztosítók csavarjait és a hüvelyeket őrizze meg egy későbbi szállítás esetére.

→ "Szállítási biztosítók behelyezése", Oldal 50

1. A tömlőket húzza ki a tartókból.

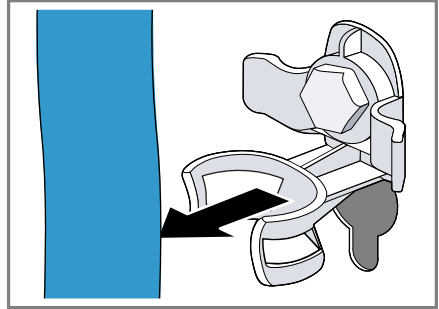

2. A szállítási biztosítók négy csavarját lazítsa meg 13-as csavarkulccsal ①, majd távolítsa el ②.

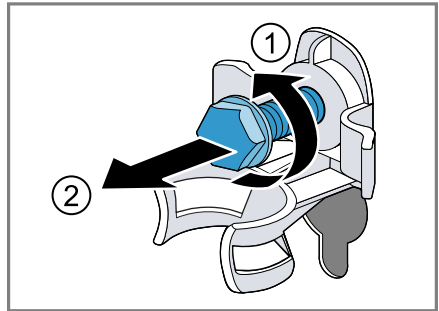

3. Húzza ki a hálózati csatlakozóvezetékét a tartóból.

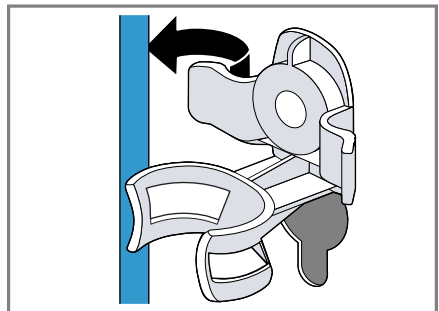

4. Távolítsa el a négy hüvelyt.

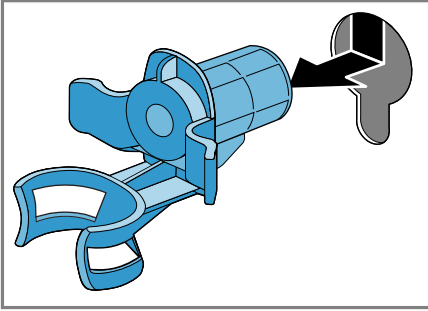

5. Helyezze be a négy védőkupakot.

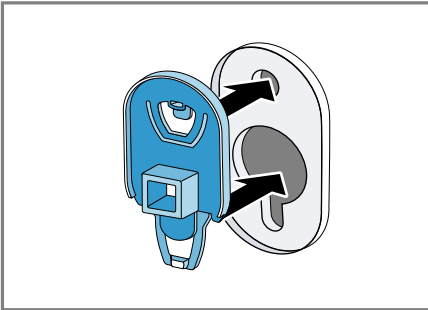

6. Tolja lefelé a négy védőkupakot.

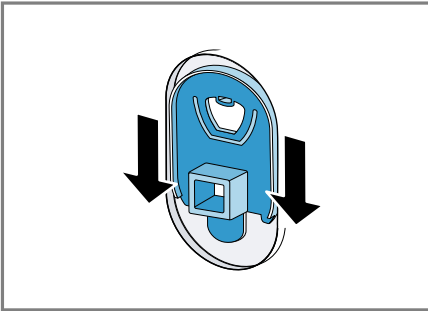

Megjegyzés: A szállítási biztosítók szállításkori visszahelyezéséhez hajtassa végre ezeket a lépéseket fordított sorrendben.

4.5 A készülék csatlakoztatása

A vízbevezető tömlő csatlakoztatása

⚠ FIGYELMEZTETÉS
Áramütés veszélye!

A készülék feszültség alatt lévő alkatrészeket tartalmaz. A feszültség alatt lévő alkatrészek megérintése veszélyes.

- ▶ Ne merítse vízbe az elektromos Aquastop-szelepet.

1. A vízbevezető tömlőt csatlakoztassa a vízcsapra (26,4 mm = 3/4").

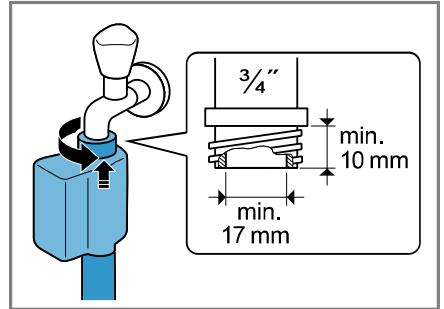

2. A vízcsapot óvatosan nyissa ki, és ellenőrizze a bekötési helyek tömítettségét.

A vízvezetés csatlakoztatási módjai

Az információk segítenek Önnek a készülék vízvezetéséhez való csatlakoztatásában.

FIGYELEM!

Szivattyúzás esetén a vízbevezető tömlő nyomás alatt van, és leválhat a felszerelt csatlakozási helyről.

- ▶ A vízbevezető tömlőt biztosítsa a véletlen kilazulás ellen.

Megjegyzés: Vegye figyelembe a szivattyúzási magasságot. A maximális szivattyúzási magasság 100 cm.

Szifon

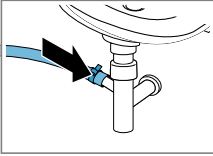

A csatlakozási helyet biztosítsa egy tömlőbilincscsel (24-40 mm).

Mosdókagyló

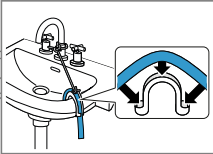

A vízvezető tömlőt egy könyökkel → *Oldal 29* rögzítse.

Gumikarmantyús műanyag cső vagy összefolyó

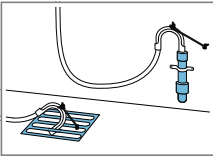

A vízvezető tömlőt egy könyökkel → *Oldal 29* rögzítse.

A készülék elektromos csatlakoztatása

Megjegyzés: A készülékhez tartozó házi elosztórendszernek meg kell felelnie a helyi törvényi rendelkezéseknek és biztonsági előírásoknak, valamint tartalmaznia kell egy hibaáramvédőkapcsolót.

1. A készülék hálózati csatlakozóvezetékének a dugóját dugja a készülék közelében lévő csatlakozóaljzatba.

A készülék csatlakoztatási adatait a Műszaki adatok → *Oldal 53* alatt találja.

2. Ellenőrizze, hogy a hálózati csatlakozódugó teljesen be van-e nyomva.

4.6 A készülék beállítása

A zajok és rezgések csillapítása, illetve a készülék elmozgásának megakadályozása érdekében állítsa be megfelelően a készüléket.

1. A kontraanyákat csavarja ki egy 17-es csavarkulccsal az óramutató járásával megegyező irányban.

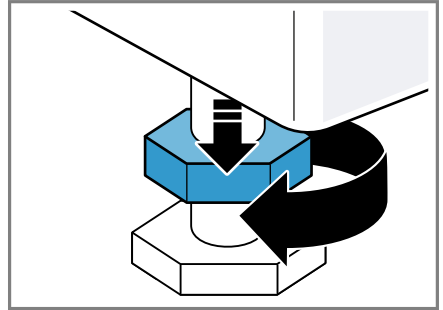

2. A készülék beállításához forgassa el a készülék lábait. A készülék helyzetét ellenőrizze vízmértékkel.

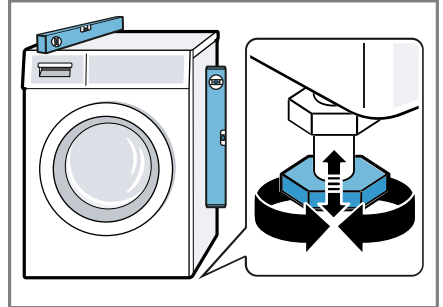

Minden készüléklábnak biztosan kell állnia a padlón.

hu Elhelyezés és csatlakoztatás

- 3.** A kontraanyákat húzza meg erősen egy 17-es csavarkulccsal a ház irányában.

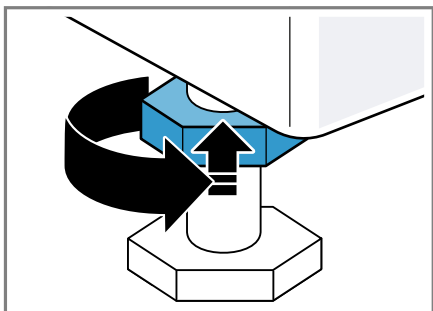

Közben rögzítse a készüléklábat,
és ne állítson a magasságon.

5 Ismerkedés

5.1 A készülék

Itt áttekintést talál készülékének részeiről.

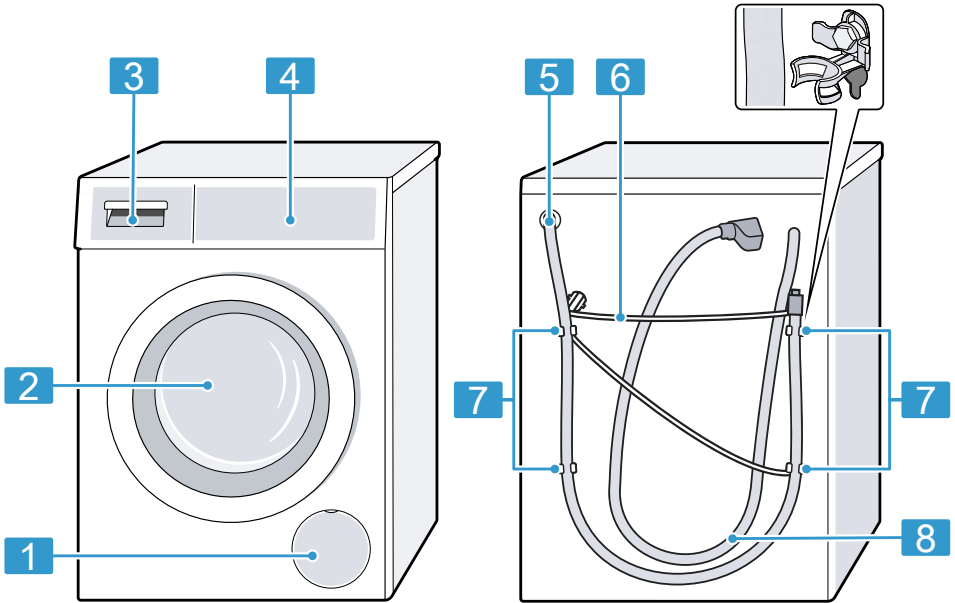

A készüléktípustól függően a kép részletei eltérhetnek, pl. a szín és a forma.

1 A mosóvízszivattyú szervizfedele → *Oldal 36*

2 Ajtó

3 Mosószertartó fiók
→ *Oldal 17*

4 Kezelőegység → *Oldal 18*

5 Vízelvezető tömlő → *Oldal 14*

6 Hálózati csatlakozóvezeték
→ *Oldal 15*

7 Szállítási biztosítók
→ *Oldal 13*

8 Vízelvezető tömlő → *Oldal 14*

5.2 Mosószertartó fiók

Megjegyzés: Vegye figyelembe a gyártó által a mosó- és öblítőszeradagolására vonatkozóan megadott és a programok leírásánál szereplő adatokat.

→ *"Programok", Oldal 25*

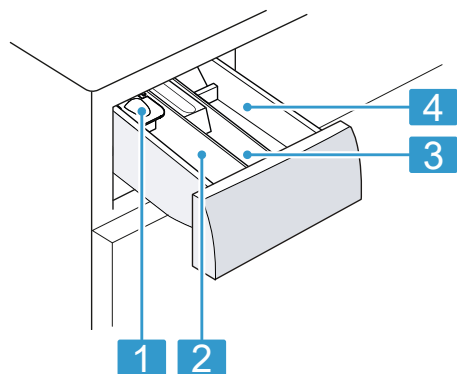

-
- | | |
|----------|---|
| 1 | Adagolósegédlet folyékony mosószerhez
→ "Folyékony mosószerhez való adagolósegédlet behelyezése", Oldal 30 |
| 2 | II-es kamra: Mosószer a főmosáshoz, |
| 3 | ☼ kamra: lágy öblítőszer |
| 4 | I-es kamra: Mosószer az előmosáshoz |
-

5.3 Kezelőegység

A kezelőpanelen beállíthatja készülékének összes funkcióját, és információkat kaphat az üzemállapotról.

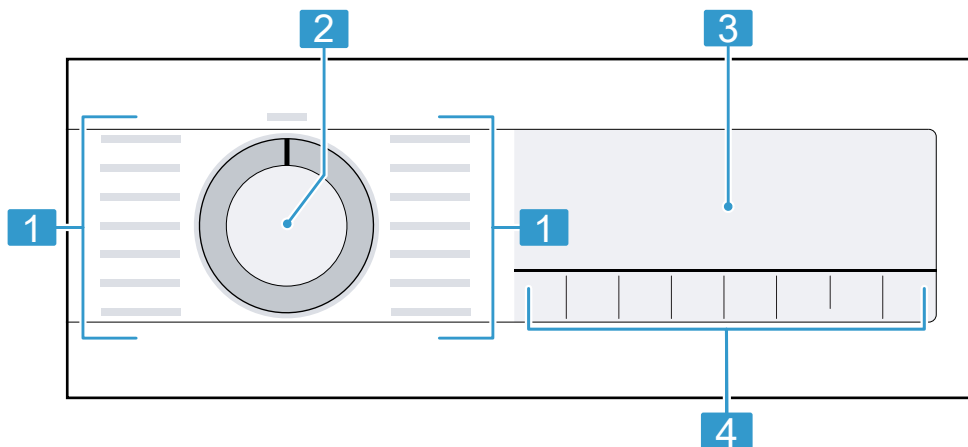

-
- | | |
|----------|----------------------------|
| 1 | Programok → Oldal 25 |
| 2 | Programválasztó → Oldal 30 |
| 3 | Kijelző → Oldal 20 |
| 4 | Gombok → Oldal 23 |
-

6 Az első használat előtt

Készítse elő a készüléket a használatra.

6.1 Üres mosás indítása

A készüléket a gyárból történő kiszállítás előtt behatóan átvizsgálták. Az esetleges maradék víz eltávolításához első alkalommal végezzen mosást ruhanemű nélkül.

1. A programválasztót állítsa a ☼ **Drum Clean** elemre.
2. Csukja be az ajtót.
3. Húzza ki a mosószertartó fiókot.
4. Töltsön kb. 1 liter csapvizet a II-es kamrába.

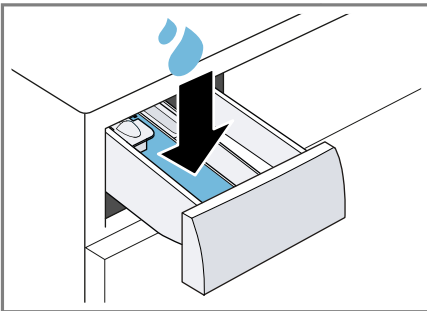

5. Töltsön fehérítőtartalmú általános mosóport a II-es kamrába.

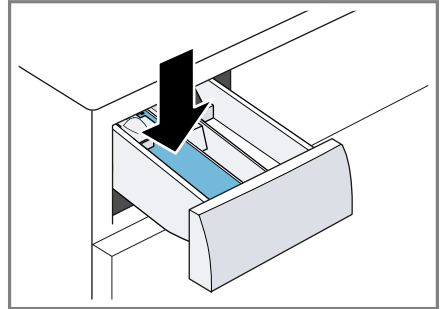

A habképződés elkerülése érdekében enyhe szennyeződéseknel csak a gyártó által javasolt mosószermennyiség felét használja. Ne használjon gyapjúmosószeret vagy finommosószeret.

6. Tolja be a mosószertartó fiókot.
7. Nyomja meg a(z) **Start/Reload** gombot a program elindításához.
 - ✓ A kijelző a programból hátralévő időt mutatja.
 - ✓ A program befejezése után a kijelzőn megjelenik a következő: End.
8. Indítsa el az első mosást, vagy állítsa a programválasztót **Off** állásba a készülék kikapcsolásához.
→ "A kezelés alapjai", Oldal 30

7 Kijelző



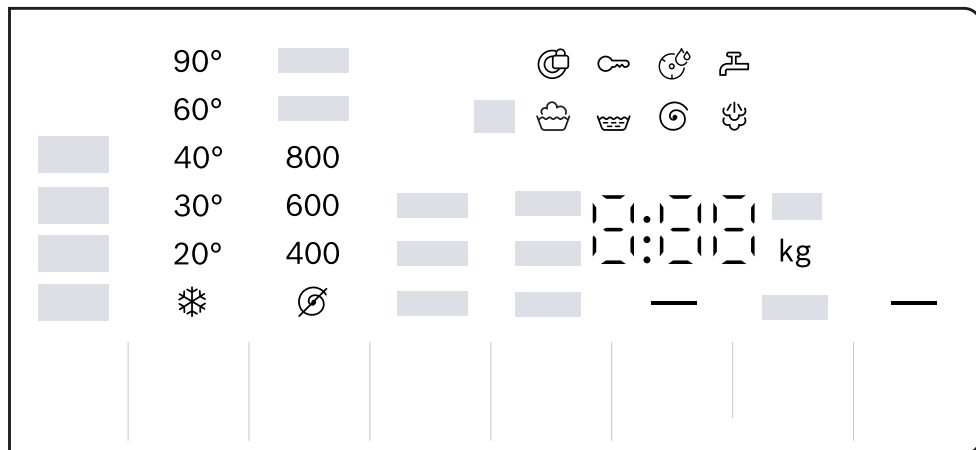









A kijelzőn az aktuális beállítások, a választható lehetőségek, illetve információk szövegek láthatók.



Példa a kijelzőre

Kijelzés	Megnevezés	további információ
0:40 ¹	Programidő/a programból hátralévő idő	A program várható ideje vagy a programból hátralévő idő órában és percben.
— ¹	Programbefejezési idő	→ "Gombok", Oldal 23
9,0 ¹	Javaslat a betöltési mennyiségre	A beállított program maximális betöltési mennyisége kg-ban.
∅ - 1400 ⌚	Centrifuga-fordulatszám	Beállított centrifuga-fordulatszám (ford./perc) → "Gombok", Oldal 23 ∅: nincs centrifugálás, csak szivattyúzás
*-90	Hőmérséklet	Beállított hőmérséklet °C-ban. → "Gombok", Oldal 23 * (hideg)
—	Indítás/Szünet	Indítás, szüneteltetés vagy megszakítás <ul style="list-style-type: none"> ■ világít: a futó program megszakítható vagy szüneteltethető. ■ villog: a program elindítható vagy folytatható.

¹ Példa

Kijelzés	Megnevezés	további információ
	Előmosás	Program állapota
	Mosás	Program állapota
	Öblítés	Program állapota
	Centrifugálás	Program állapota
End	Program vége	Program állapota
	Gőzölés	Program állapota
	Gyermekzár	<ul style="list-style-type: none"> ■ világít: a gyermekzár be van kapcsolva. ■ villog: a gyermekzár be van kapcsolva és a készülék használatban van. → "Gyermekzár kikapcsolása", Oldal 33
—	Gyűrődéscsökken- tés	Gyűrődéscsökkentés bekapcsolva. → "Gombok", Oldal 24
—	Többletvív és Ext- ra öblítés	Több vízzel történő mosás öblítéssel be- kapcsolva. → "Gombok", Oldal 23
	Öblítés stop	Öblítés stop bekapcsolva.
—	Rövidített prog- ramidő	A rövidített programidő be van kapcsolva. → "Gombok", Oldal 23
	Vér	Folt típus bekapcsolva.
	Fű	Folt típus bekapcsolva.
	Vörösbor	Folt típus bekapcsolva.
	Zsír/étolaj	Folt típus bekapcsolva.
	Dobtisztítási emlé- keztető	villog: a dob szennyezett. Indítsa el a  Drum Clean programot a dob és a mosó- víztartály tisztításához és ápolásához. → "Dobtisztítás", Oldal 35
:	Feszültség-ellenő- rző rendszer	villog: Az automatikus feszültség-ellenőrző rendszer nem megengedett, túl alacsony feszültségértékeket észlel. A program szü- netel. Megjegyzés: A program folytatódik, ha a feszültség ismét a megengedett tarto- mányban lesz.

¹ Példa

Kijelzés	Megnevezés	további információ
.	Feszültség-ellenőrző rendszer	világít: A program szüneteltetésre került a nem megengedett, túl alacsony feszültségértékek miatt. A feszültség újra a megengedett tartományban van és a program folytatódik. Megjegyzés: A programidő hosszabb lesz.
⊗	Ajtó	<ul style="list-style-type: none"> ■ világít: Az ajtó be van zárva, és nem lehet kinyitni. ■ villog: Az ajtó nincs becsukva. ■ kikapcsol: Az ajtó reteszelve megszünt, és ki lehet nyitni.
⚡	Vízcsap	<ul style="list-style-type: none"> ■ Nincs víznyomás. ■ A víznyomás túl alacsony.
E:35 / -10 ¹	Hibák	Hibakód, hibakijelzés, jel. → "Zavarok elhárítása", Oldal 40
¹ Példa		

8 Gombok







A programbeállítások választéka a beállított programtól függ.

Gomb	Kiválasztás	további információ
 Start/Reload (Indítás/Szünet)	<ul style="list-style-type: none"> ■ indítás ■ megszakítás ■ szüneteltetés 	Program indítása, megszakítása vagy szüneteltetése.
 Speed Perfect (Speed Perfect)	<ul style="list-style-type: none"> ■ bekapcsolás ■ kikapcsolás 	Rövidített program bekapcsolása és kikapcsolása. Megjegyzés: Az energiafogyasztás megnő. Ez nem befolyásolja a mosás eredményét.
 AntiStain	Többszörös kiválasztás	Válassza ki a foltípust. A hőmérséklet, a dob mozgása és az áztatási idő a foltípushoz igazodik.
 Finished in (Kész)	24 órás időtartamig	A programbefejezési idő meghatározása. A program időtartamát már tartalmazza a beállított óraszám. A program indítása után a kijelzőn a program időtartama látható.
 Temp. (Hőmérséklet)	 - 90	A hőmérséklet beállítása. Beállított hőmérséklet °C-ban.
 Spin Speed Reduction (Centrifuga)	 - 1400	Állítsa be a centrifuga-fordulatszámot vagy kapcsolja ki a centrifugálást. Beállított centrifuga-fordulatszám (ford./perc) A  kiválasztásával a készülék kiszivattyúzza a vizet, és kikapcsolja a centrifugálást. A ruhanemű nedvesen a dobban marad.
 3 sec. (3 sec.)	<ul style="list-style-type: none"> ■ bekapcsolás ■ kikapcsolás 	→ "Gyerekszár", Oldal 33
 Water/Rinse + (Többletvív és öblítés)	<ul style="list-style-type: none"> ■ bekapcsolás ■ kikapcsolás 	Több vizet használó mosás és kiegészítő öblítés be- vagy kikapcsolása. Különösen érzékeny bőr esetén és/vagy olyan környéken ajánlott, ahol nagyon lágy a víz.

Gomb	Kiválasztás	további információ
 Less Ironing (Vasaláskönnyítés)	<ul style="list-style-type: none"> ▪ bekapcsolás ▪ kikapcsolás 	<p>Gyűrődéscsökkentett mosás bekapcsolása vagy kikapcsolása.</p> <p>A készülék a ruhanemű gyűrődéseinek csökkentéséhez igazítja a centrifugálás menetét és a centrifuga-fordulatszámot.</p> <p>Megjegyzés: Mosás után a ruhaneműben több a maradék nedvesség. Teregesse ki a ruhaneműt közvetlenül a mosást követően, hogy minél kevésbé gyűrődjenek.</p>









9 Programok

Megjegyzés: A ruhaneműk kezelési címkéi további útmutatást adnak a programválasztáshoz.

Program	Leírás	max. betölthető mennyiség (kg)
Cottons  (Pamut)	Pamutból, vászonból vagy kevertszálás szövetből készült, strapabíró textíliák mosása. A  Speed Perfect bekapcsolása esetén megfelelő rövidített programnak is normál szennyezettségű ruhához. Programbeállítás: <ul style="list-style-type: none"> ■ max. 90 °C ■ max. 1400 ford./perc 	9,0 5,0 ¹
Eco 40-60	Pamut, vászon és kevertszálás textíliák mosása. Megjegyzés: Együtt moshatók azok a textíliák, amelyek a kezelési címke szerint 40 °C-tól  60 °C-ig  moshatók. A mosás hatékonysága a törvényi előírások szerinti legjobb mosási határfok-osztálynak felel meg. Ennél a programnál a mosási hőmérséklet automatikusan igazodik a ruhamennyiséghez az optimális energiahatékonyság és a lehető legjobb mosóhatás érdekében. A mosási hőmérsékletet nem lehet megváltoztatni. Programbeállítás: Megjegyzés: A hőmérséklet ennél a programnál nem állítható be, hanem a rendszer automatikusan adja meg. <ul style="list-style-type: none"> ■ max. – °C ■ max. 1400 ford./perc 	9,0
Easy Care  (Kímélő mosás)	Műszálás és kevertszálás textíliák mosása. Programbeállítás <ul style="list-style-type: none"> ■ max. 60 °C ■ max. 1200 ford./perc 	4,0
Quick Mix  (Gyors/Mix)	Pamut, vászon, műszálás és kevertszálás textíliák mosása. Enyhén szennyezett ruhaneműhöz alkalmas.	4,0





¹  Speed Perfect bekapcsolva

² Mosás nem lehetséges

Program	Leírás	max. betölthető mennyiség (kg)
	Programbeállítás: ■ max. 60 °C ■ max. 1400 ford./perc	
Delicates/Silk  (Finom/selyem)	Selyemből, viszkózból és műszálból készült kényes, mosható textíliák mosása. Finom textíliákhoz vagy selyemhez való mosószert használjon. Megjegyzés: A különösen kényes textíliákat, illetve a kapcsokkal és szalagokkal ellátott ruhaneműket mosózsákban mossa. Programbeállítás: ■ max. 40 °C ■ max. 800 ford./perc	2,0
 Wool  (Vuna)	Kézzel vagy géppel mosható gyapjú, vagy nagy arányban gyapjút tartalmazó textíliák mosása. A dob különösen kíméletesen, hosszú szünetek közbeiktatásával mozgatja a textíliákat, hogy a ruhanemű ne menjen össze. Gyapjúhoz való mosószert használjon. Programbeállítás: ■ max. 40 °C ■ max. 800 ford./perc	2,0
Rinse  (Öblítés)	Öblítés záró centrifugálással és a víz kiszivattyúzása. Programbeállítás: max. 1400 ford./perc	–
Spin/Drain   (Centrifuga/Szivattyú)	Centrifugálás és a víz kiszivattyúzása. Ha csak a szivattyúzásra van szüksége, kapcsolja be a  programot. A készülék nem centrifugálja a ruhaneműt. Programbeállítás: max. 1400 ford./perc	–
 Hygiene Plus (Hygiene Plus)	Pamutból, vászonból vagy kevertszálás szövetből készült, strapabíró textíliák mosása. Alkalmas allergiások számára, illetve magasabb higiéniai követelmények esetén. Megjegyzés: Ha a készülék eléri a beállított hőmérsékletet, utána az a teljes mosási folyamat során állandó marad.	–

¹  **Speed Perfect** bekapcsolva

² Mosás nem lehetséges

Program	Leírás	max. betölt- hető meny- nyiség (kg)
	Programbeállítás: ■ max. 60 °C ■ max. 1400 ford./perc	
 Functional Textiles (Funkcionális textíliák)	Időjárásálló és membrántechnológiás outdoor ruhaneműk, illetve vízlepergető felszerelés mosása. Outdoor textíliákhoz való mosószert használjon. Ne használjon öblítőt. Programbeállítás: ■ max. 40 °C ■ max. 800 ford./perc	2,0
 Iron Assist (Easy Ironing Steam Assisted)	Ingekhöz, pólókhöz és hasonló, pamutból, vászonból vagy kevertszál szövetből készült textíliákhoz alkalmas. Program száraz textíliák vízgőzzel történő felmelegítéséhez és gőzöléséhez a textíliák program végét követő felakasztásához vagy azok könnyebb vasalhatósága érdekében. A program betöltési mennyisége maximum öt ing vagy öt póló. Ha csak egy ruhaneműt szeretne gőzölni, a  Speed Perfect programot kapcsolja be.	- ²
	Megjegyzések <ul style="list-style-type: none"> ■ A meleg, megnedvesített textíliákat közvetlenül a program befejeződése után akassza fel vagy vasalja ki. ■ A rendszer nem mossa vagy tisztítja a textíliákat. Ne használjon mosó- vagy ápolószert. ■ A vízgőz forró és károsíthatja az egyes szövet- vagy textilfajtákat. A program ezért nem alkalmas outdoor-ruházat vagy selyemből és gyapjúból készült textíliák, mint például pulóverek kezelésére. 	
 Jeans / Dark Wash (Farmer/Sötét ruhanemű)	Pamutból készült sötét és erős színű szövetek, illetve könnyen kezelhető textíliák, pl. farmer mosása. A ruhaneműt kifordítva mossa. Használjon folyékony mosószert. Programbeállítás: ■ max. 40 °C	4,0

¹  **Speed Perfect** bekapcsolva

² Mosás nem lehetséges

Program	Leírás	max. betölt-hető mennyiség (kg)
	<ul style="list-style-type: none"> ■ max. 1200 ford./perc 	
☼ Drum Clean (Dobtisztítás)	<p>A dob tisztítása és ápolása. A következő esetekben használja a programot:</p> <ul style="list-style-type: none"> ■ az első használat előtt ■ ha gyakran mos 40 °C-on vagy még alacsonyabb hőfokon ■ hosszabb távollét után <p>Használjon fehérítőtartalmú általános mosóport. Adagoljon fehérítőtartalmú általános mosóport a II-es kamrába a főmosáshoz. → "Mosószertartó fiók", Oldal 17</p> <p>A habképződés csökkentése érdekében felezze meg a mosószermennyiséget. Ne használjon öblítőt. Ne használjon gyapjú-, finom- vagy folyékony mosószert.</p> <p>Megjegyzés: A dobtisztítás kijelzése emlékeztetőként villog, ha hosszabb ideje nem használt 60 °C-os vagy annál magasabb hőmérsékletű programot.</p>	– ²
☼ Super Quick 15'/30' (Gyors 15'/30')	<p>Pamut, műszál és kevertszál textíliák mosása. Rövid program enyhén szennyezett, kisebb adag ruhaneműhöz.</p> <p>A programidő kb. 30 perc. Ha 15 percre szeretné lerövidíteni a programidőt, kapcsolja be a következőt: ☼ Speed Perfect. A maximális betöltési mennyiség 2,0 kg-ra csökken.</p> <p>Programbeállítás:</p> <ul style="list-style-type: none"> ■ max. 40 °C ■ max. 1200 ford./perc 	4,0 2,0 ¹

¹ ☼ Speed Perfect bekapcsolva

² Mosás nem lehetséges

10 Tartozékok

Eredeti tartozékokat használjon. Azok a készülékhez készültek.

Megjegyzés: Egyes tartozékok további színekben is rendelkezésre állnak. Forduljon a következőhöz:
→ "Vevőszolgálat", Oldal 51.

	Használat	Rendelési szám
Vízbevezető tömlő hosszabbítása	Hidegvíz-bevezető vagy Aquastop-vízbevezető tömlő meghosszabbítása (2,50 m).	WMZ2381
Tartóhevederek	A készülék biztos elhelyezkedésének javítása.	WMZ2200
Könyökidom	Vízvezető tömlő rögzítése.	00655300
Folyékonymosószerbetét	Folyékony mosószer adagolása.	00605740
Emelvény	A készüléket magasabban helyezheti el, hogy könnyebben betölthető és kiüríthető legyen.	WMZ20490
Mosógéptisztító	Tisztítószer a készülék belsejének ápolásához.	00311929

11 Ruhanemű

11.1 Ruhanemű előkészítése

FIGYELEM!

A ruhaneműben maradó tárgyak kárt tehetnek a ruhaneműkben és a dobben.

- ▶ A működtetés megkezdése előtt minden tárgyat vegyen ki ruhanemű zsebeiből.

Megjegyzés

A ruhanemű előkészítésével kíméli a készüléket és a textíliákat.

- kefélje ki a homokot és földet
- válogassa szét a ruhaneműt szín és textília szerint a kezelési útmutató figyelembevételével

- zárja a tépőzárakat, kapcsokat és patentokat
- kösse össze a szövetöveket, szövetszalagokat és zsinórokat
- távolítsa el a függőnycsipeszeket és ólomszalagokat
- mossa a kis méretű vagy kényes darabokat mosózsákban
- mossa együtt a nagy és a kicsi ruhadarabokat
- a friss foltos ruhaneműt azonnal mossa ki
- a száradt foltos ruhaneműt kezelje elő és többször mossa ki
- a ruhaneműket széthajtogatva helyezze a dobbá

12 Mosó- és ápolószer

A használatra és adagolásra vonatkozó gyártói adatokat a csomagoláson találja.

Megjegyzések

- folyékony mosószer használata esetén csak önmagában folyékony mosószert használjon
- ne keverje a különböző folyékony mosószereket
- ne keverje össze a mosószert és az öblítőt
- ne használjon túltárolt és nagyon besűrűsödött termékeket
- ne használjon oldószert tartalmazó, maró hatású vagy gázt felszabadító szereket
- kevés színezőanyagot használjon, a só kikezdheti a nemesacélt
- ne használjon színtelenítőszert a készülékben

13 A kezelés alapjai

13.1 A gép bekapcsolása

Követelmény: A készülék szakszerűen van felállítva és csatlakoztatva.

→ *"Elhelyezés és csatlakoztatás", Oldal 11*

- ▶ Állítsa a programválasztót egy programra.

13.2 Program beállítása

1. Állítsa be a kívánt programot a programválasztó elforgatásával.
→ *"Programok", Oldal 25*
2. Ha szükséges, módosítsa a programbeállításokat.
→ *"Programbeállítások módosítása", Oldal 30*

13.3 Programbeállítások módosítása

Követelmény: Beállított egy programot.

→ *"Program beállítása", Oldal 30*

- ▶ Módosítsa a programbeállításokat.
→ *"Gombok", Oldal 23*

Megjegyzés: A rendszer nem menti tartósan a programnál a programbeállításokat.

13.4 Ruhanemű behelyezése

Megjegyzés: A gyűrődések csökkentéséhez vegye figyelembe a programhoz tartozó maximális betöltési mennyiséget.

→ *"Programok", Oldal 25*

Követelmények

- Az ruhanemű elő van készítve és szét van válogatva.
→ *"Ruhanemű", Oldal 29*
- A dob üres.

1. Nyissa ki az ajtót.
2. Tegye a ruhaneműt a dobba.
3. Csukja be az ajtót.

Mindig ellenőrizze, hogy nem akadt-e be ruhanemű az ajtóba.

13.5 Folyékony mosószerhez való adagolósegédlet behelyezése

Ha az adagolósegédletet tartozék-ként rendel meg, akkor Önnek kell behelyeznie azt.

1. Húzza ki a mosószertartó fiókot.

2. Nyomja le a betétet, és vegye ki a mosószertartó fiókot.

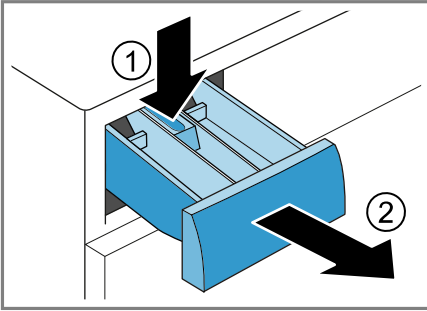

3. Helyezze be az adagolósegédletet.

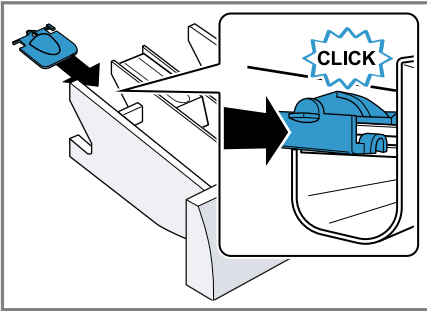

4. Helyezze vissza a mosószertartó fiókot.

13.6 Adagolósegédlet használata folyékony mosószerhez

Folyékony mosószer adagolásához használhat egy adagolósegédletet a mosószertartó fiókban.

1. Húzza ki a mosószertartó fiókot.

2. Húzza előre az adagolósegédletet.

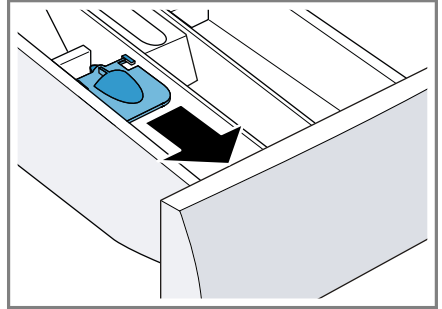

3. Hajtsa le az adagolósegédletet, és pattintsa be.

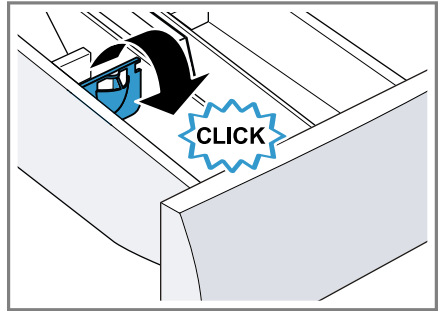

4. Tolja be a mosószertartó fiókot.

13.7 Mosó- és ápolószer betöltése

Megjegyzések

- A folyékony mosószer adagolósegédletét ne használja gél állagú mosószerek, mosópor, bekapcsolt előmosás és késleltetési idő esetén.
- Vegye figyelembe a mosó- és ápolószerre → *Oldal 30* vonatkozó utasításokat.

1. Húzza ki a mosószertartó fiókot.
2. Töltse be a mosószert.
→ *"Mosószertartó fiók", Oldal 17*
3. Ha szükséges, töltse be az öblítőszert.
4. Tolja be a mosószertartó fiókot.

13.8 Program indítása

Követelmény: Beállított egy programot.

→ "Program beállítása", Oldal 30

- ▶ Nyomja meg a(z) **Start/Reload** gombot.
- ✓ A dob forog, és megtörténik a töltetfelismerés, amely akár 2 percig is tarthat, ezután kerül sor a víz bevezetésére.
- ✓ A kijelző a program időtartamát vagy a programbefejezési időt mutatja.
- ✓ A program befejezése után a kijelzőn megjelenik a következő: End.

13.9 Ruhanemű hozzáadása

A program elindítása után am program állapotától függően hozzáadhatja vagy kiveheti a ruhaneműt.

1. Nyomja meg a(z) **Start/Reload** gombot.

A készülék működése szünetel.

Megjegyzés: Ha ruhaneműt szeretne hozzáadni, vegye figyelembe a kijelzőn lévő utasításokat.

→ "Kijelző", Oldal 22

2. Nyissa ki az ajtót.
3. Adja hozzá vagy vegye ki a ruhaneműt.
4. Csukja be az ajtót.
5. Nyomja meg a(z) **Start/Reload** gombot.

13.10 Program megszakítása

1. Nyomja meg a(z) **Start/Reload** gombot.
2. Nyissa ki az ajtót.

Magas vízszint és magas hőmérséklet esetén a készülék ajtaja biztonsági okokból zárva marad.

- Magas hőmérséklet esetén indítsa el a **Rinse**  programot.

- Magas vízállás esetén indítsa el a **Spin** programot, vagy állítson be egy megfelelő programot a szivattyúzáshoz.

→ "Programok", Oldal 25

3. Vegye ki a ruhaneműt.
→ "Ruhanemű kivétele", Oldal 32

13.11 Program folytatása öblítés stop után

Követelmények

- Az öblítés stop bekapcsolva.
 - Befejeződött a beállított program utolsó öblítése és a ruhanemű az öblítővízben áll.
1. Állítsa be a(z) **Spin** programot vagy egy szivattyúzáshoz való programot.
→ "Programok", Oldal 25
 2. Nyomja meg a(z) **Start/Reload** gombot.

13.12 Ruhanemű kivétele

1. Nyissa ki az ajtót.
2. Vegye ki a dobból a ruhaneműt.

13.13 A készülék kikapcsolása

1. A programválasztót állítsa a **Off** elemre.
2. Törölje szárazra a gumitömítést és távolítsa el az idegen testet.

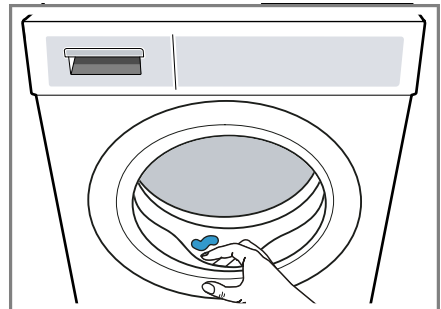



3. Hagyja nyitva a készülék ajtaját és a mosószertartó fiókot, hogy a maradék víz kiszáradhasson.

14 Gyerekzár



Biztosítsa a kezelőfelületet a kezelőelemek véletlen működtetése ellen.

14.1 A gyermekzár aktiválása

- ▶ Tartsa nyomva kb. 3 másodpercig mindkét  **3 sec.** gombot.
- ✓ A kijelző ezt mutatja: .
- ✓ A kezelőelemek zárolva vannak.
- ✓ A gyerekzár a készülék kikapcsolása után és áramszünet esetén is aktív marad.

14.2 Gyerekzár kikapcsolása

Követelmény: A gyerekzár kikapcsolásához a készülék legyen bekapcsolva.

- ▶ Tartsa nyomva kb. 3 másodpercig mindkét  **3 sec.** elemet.
- ✓ A kijelzőn kialszik a  szimbólum.

15 Alapbeállítások

Készülékének alapbeállításait a saját igényei szerint adhatja meg.

15.1 Az alapbeállítások áttekintése

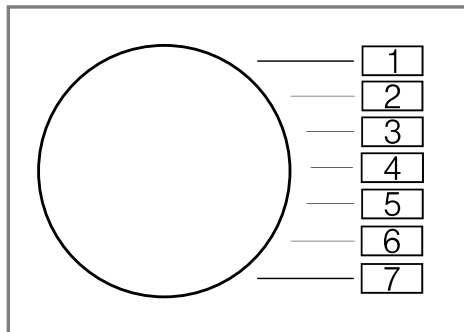

Alapbeállítás	Programozí- ció	Érték	Leírás
Vége jelzés	2	0 (ki) 1 (halk) 2 (köze- pes) 3 (han- gos) 4 (nagyon hangos)	A hangjelzés hangerejének beállít- tása a program befejeződése után.
Nyomógomb hangereje	3	0 (ki) 1 (halk) 2 (köze- pes) 3 (han- gos) 4 (nagyon hangos)	A hangjelzés hangerejét a gomb kiválasztásakor állítsa be.
Dobtisztítási emlékeztető	4	On (be) OFF (ki)	A dobtisztítási emlékeztető be- vagy kikapcsolása.
Programszám- láló	5	42 ¹	Az indított programok számának kijelzése.

¹ Példa

15.2 Alapbeállítások módosítása

1. A programválasztót állítsa az 1. pozícióra.

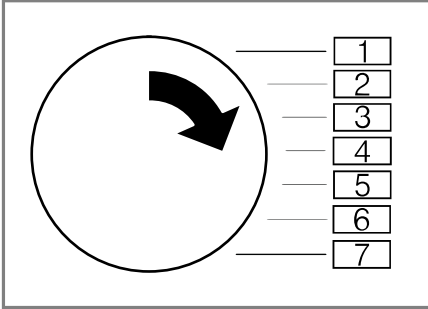

2. Nyomja meg a **Spin Speed Reduction** gombot, és egyidejűleg állítsa a programválasztót a 2. pozícióba.
 - ✓ A kijelző az aktuális értéket mutatja.
3. A programválasztót állítsa be a kívánt pozícióba.
 - "Az alapbeállítások áttekintése", Oldal 34
4. Az érték módosításához nyomja meg az **Finished in** elemet.
5. A módosítás mentéséhez kapcsolja ki a készüléket.

16 Programszámláló

A programszámláló a befejezett programok számát jeleníti meg.

16.1 Programszámláló megjelenítése

1. Állítsa be az 1. pozíción lévő programot.
2. Nyomja meg a **Spin Speed Reduction** elemet, egyszersmind állítsa be a 2. pozíción lévő programot.

3. Állítsa be az 5. pozíción lévő programot.

17 Tisztítás és ápolás

Annak érdekében, hogy készüléke hosszú ideig működőképes maradjon, tisztítsa és ápolja gondosan.

17.1 Dobtisztítás

⚠ VIGYÁZAT **Sérülésveszély!**

A tartósan alacsony hőfokon végzett mosás és a gép szellőztetésének hiánya károsíthatja a dobot és annak sérülését okozhatja.

- ▶ Rendszeresen használjon dobtisztító programot vagy mosson legalább 60°C-on.
- ▶ Minden használat után hagyja nyitva a készülék ajtaját, húzza ki a mosószertartó fiókot és hagyja megszáradni.
- ▶ Futtassa le a **Drum Clean** programot ruhanemű nélkül, a készülék belsejének ápolására alkalmas tisztítószerezellel
 - "Tartozékok", Oldal 29 vagy fehéritőtartalmú általános mosóporral.

17.2 A mosószertartó fiók tisztítása

1. Húzza ki a mosószertartó fiókot.

hu Tisztítás és ápolás

2. Nyomja le a betétet, és távolítsa el a mosószertartó fiókot.

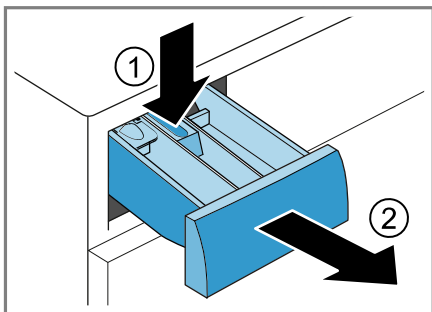

3. Lentről felfelé húzza ki a betétet.

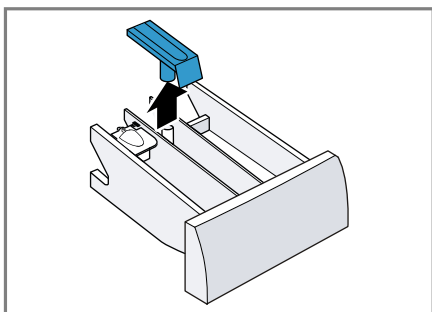

4. Vízzel és egy kefével tisztítsa meg a mosószertartó fiókot és a betétet, majd szárítsa meg azokat.

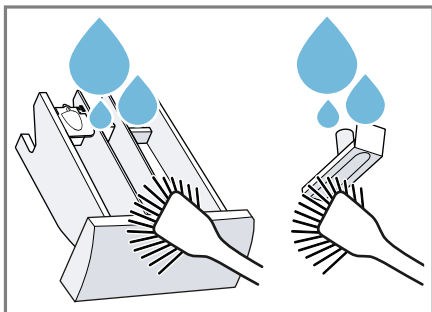

5. Helyezze be és pattintsa be a betétet.

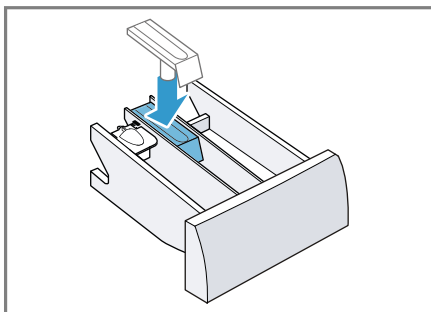

6. Tisztítsa meg a mosószertartó fiók nyílását.

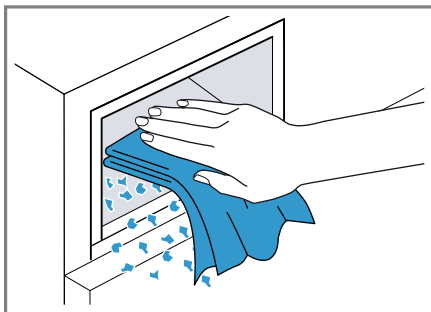

7. Tolja be a mosószertartó fiókot.

17.3 A mosóvízszivattyú tisztítása

Rendszeresen tisztítsa meg a mosóvízszivattyút, de legalább évente egyszer, valamint zavar, pl. dugulás vagy kattogó zaj esetén.

A mosóvízszivattyú üritése

1. Zárja el a vízcsapot.
2. Kapcsolja ki a készüléket.
→ "A készülék kikapcsolása",
Oldal 32
3. A készülék csatlakozódugóját húzza ki az elektromos hálózathoz.

4. Nyissa ki és vegye le a szervizfelelet.

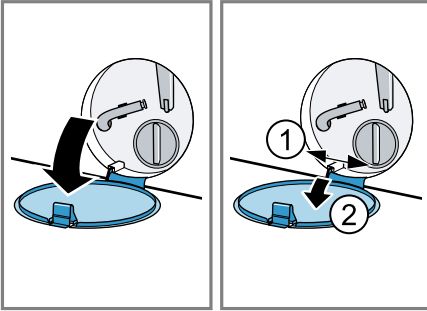

5. Helyezzen egy kellően nagyméretű edényt a nyílás alá.

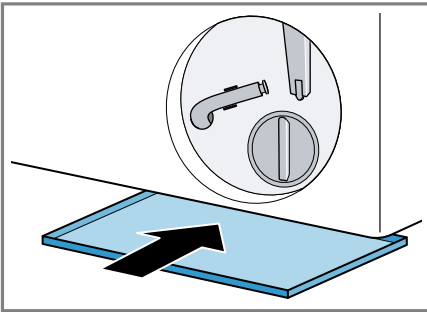

6. Vegye ki a vízleeresztő tömlőt a tartóból.

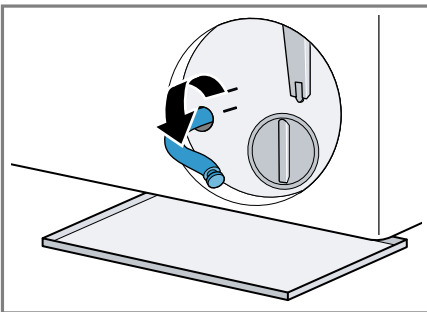

7. **⚠ VIGYÁZAT - Forrázásveszély!** Magas hőmérsékleten végzett mosáskor a mosóvíz felforrósodik.

- Ne nyúljon a forró mosóvízbe.

Vegye le a zárókupakot, hogy a mosóvíz az edénybe folyjon.

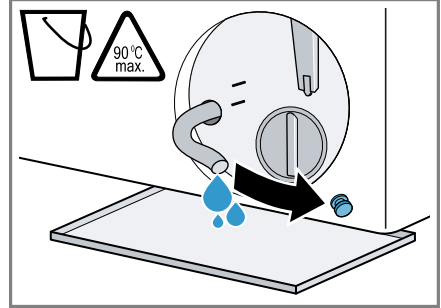

8. Helyezze vissza a zárókupakot.

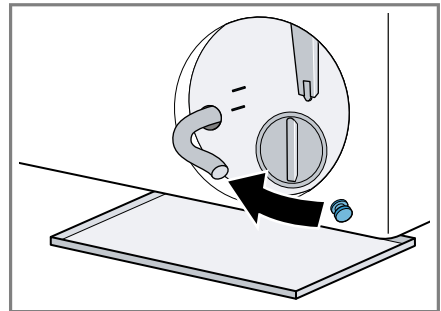

9. A vízleeresztő tömlőt akassza be a tartóba.

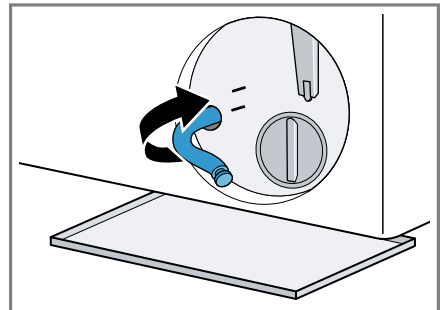

A mosóvízszivattyú tisztítása

Követelmény: A mosóvízszivattyú üres. → Oldal 36

1. Mivel még lehet maradék víz a mosóvízszivattyúban, óvatosan csavarja ki a szivattyúfedelet.
 - Durva szennyeződések következtében a szűrőbetét beszorulhat a szivattyúházba. Lazítsa fel a szennyeződésekét és vegye ki a szűrőbetétet.

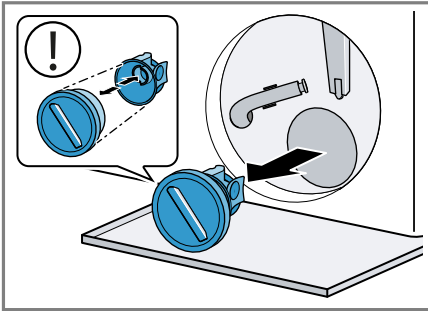

2. Tisztítsa meg a belső teret, a szivattyúfedél menetét és a szivattyúházat.

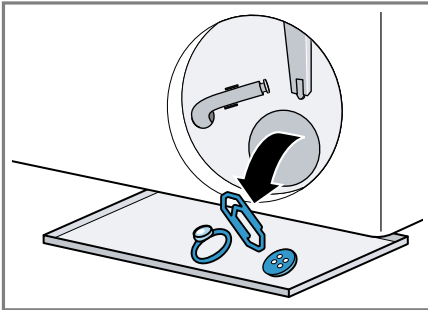

A szivattyúfedél két részből áll, amelyeket a tisztításhoz szét lehet szerelni.

3. Ellenőrizze, hogy a mosóvízszivattyú lapátkereke forog-e.

4. Helyezze be a szivattyúfedelet.
 - Ellenőrizze, hogy a szivattyúfedél alkatrészei megfelelően vannak-e felszerelve.

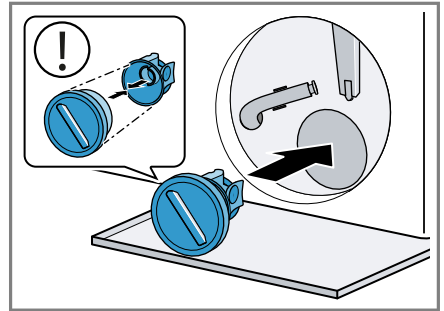

5. Helyezze be és csavarja be ütközésig a szivattyúfedelet.

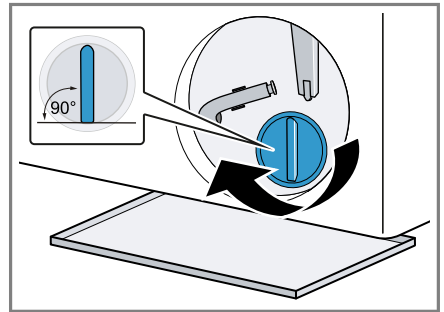

A szivattyúfedél fogantyújának függőlegesen kell állnia.

6. Helyezze be és csukja be a szer vízfedelet.

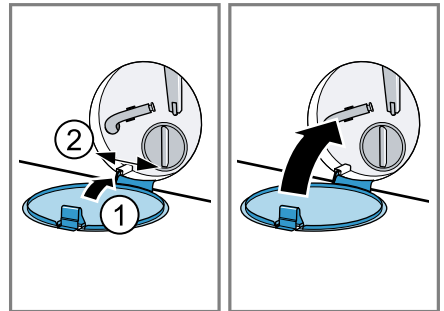

A következő mosás előtt

A mosóvízszivattyú üritése utáni mosásnál úgy akadályozhatja meg, hogy a mosószer használatlanul a lefolyóba áramoljon, ha elindít egy megfelelő programot a szivattyúzáshoz.

1. Nyissa ki a vízcsapot.

2. Dugja be a hálózati csatlakozódugót.
3. Kapcsolja be a készüléket.
4. Töltsön egy liter vizet a II-es kamrába.
5. Válasszon egy megfelelő programot a szivattyúzáshoz.
→ "Programok", Oldal 25

18 Zavarok elhárítása

A készüléken fellépő kisebb zavarokat saját maga is elháríthatja. Tanulmányozza a zavarelhárításról szóló információkat, mielőtt a vevőszolgálathoz fordulna. Ily módon elkerüli a felesleges költségeket.

FIGYELMEZTETÉS Áramütés veszélye!





A szakszerűtlen javítás veszélyes.



- ▶ A készüléket csak szakképzett személyek javíthatják.
- ▶ A készülék javításához csak eredeti pótalkatrészeket szabad használni.
- ▶ Ha a készülék hálózati csatlakozóvezetéke megsérül, akkor azt a veszélyek elkerülése érdekében csak a gyártó, a gyártó vevőszolgálata vagy egy hasonlóan képzett személy cserélheti ki.



Hiba	Ok és hibaelhárítás
A kijelző elsötétül és az  Start/Reload világlog.	Az Energiatakarékos üzemmód aktív. <ul style="list-style-type: none"> ▶ Nyomjon meg egy tetszőleges gombot. ✓ A kijelző újra világít.
"E:30 / -80"	A lefolyócső vagy a vízvezető tömlő eldugult. <ul style="list-style-type: none"> ▶ Tisztítsa meg a lefolyócsövet és a vízvezető tömlőt.
	A lefolyócső vagy a vízleeresztő cső meg van törve vagy becsípődött. <ul style="list-style-type: none"> ▶ Ellenőrizze, hogy a lefolyócső és a vízbevezető tömlő nem tört-e meg vagy nem szorult-e be.
	A vízvezető tömlőt túl magasan csatlakoztatták. <ul style="list-style-type: none"> ▶ A vízvezető tömlőt maximum 1 méter magasan szerelje fel.
	A vízleeresztő cső nem engedélyezett módon került meghosszabbításra. <ul style="list-style-type: none"> ▶ Távolítsa el a nem engedélyezett hosszabbítást a vízleeresztő csőről. → "A készülék csatlakoztatása", Oldal 14
	A mosóvízszivattyú eldugult. <ul style="list-style-type: none"> ▶ → "A mosóvízszivattyú tisztítása", Oldal 36
	A szivattyúfedél nincs megfelelően összeállítva. <ul style="list-style-type: none"> ▶ Állítsa össze megfelelően a szivattyúfedelet.
	A szivattyú fedele nincs teljesen becsavarva. <ul style="list-style-type: none"> ▶ Bizonyosodjon meg arról, hogy a szivattyú fedele ütközésig be van csavarva a készülékbe. A szivattyúfedél fogantyújának függőlegesen kell állnia.
	Túl sok mosószert adagolt.

Hiba	Ok és hibaelhárítás
"E:30 / -80"	<ul style="list-style-type: none"> ▶ Azonnali intézkedés: Egy evőkanál öblítőszert keverjen össze 0,5 l vízzel, és öntse az oldatot a bal oldali kamrába (outdoor, sportruházat és pehelytollas textíliák esetében ne!). ▶ Az azonos mennyiségű ruhával végzett következő mosásnál csökkentse a mosószer mennyiségét.
"H:32"	<p>A kiegyensúlyozatlanságot ellenőrző rendszer az egyenlőtlen ruhaelosztás miatt leállította a centrifugálást.</p> <ul style="list-style-type: none"> ▶ Ossa el újra a ruhaneműt a dobban. <p>Megjegyzés: Lehetőleg kicsi és nagy ruhadarabokat is helyezzen a dobba. A különböző méretű ruhadarabok elosztása jobb centrifugálást eredményez.</p>
"E:30 / -10" és/vagy 	<p>A víznyomás alacsony. Nem lehetséges az elhárítás.</p> <hr/> <p>A vízbevezetésnél lévő szűrő eldugult.</p> <ul style="list-style-type: none"> ▶ Tisztítsa meg a vízbevezetésnél lévő szűrőt. <hr/> <p>Zárva van a vízcsap.</p> <ul style="list-style-type: none"> ▶ Nyissa ki a vízcsapot. <hr/> <p>A vízbevezető tömlő megtört vagy beszorult.</p> <ul style="list-style-type: none"> ▶ Ellenőrizze, hogy a vízbevezető tömlő nem tört-e meg vagy nem szorult-e be. <hr/> <p>A vízállásmérő rendszer meghibásodott.</p> <p>Megjegyzés: A hibaüzenettel egyidejűleg a gép elindítja a szivattyúzást.</p> <ol style="list-style-type: none"> 1. Várjon még kb. 5 percet, amíg a szivattyúzás befejeződik. 2. A hibaüzenet visszaállításához kapcsolja ki a készüléket. 3. Kapcsolja be újra a készüléket. 4. Ha a hibaüzenet ismét megjelenik, hívja az ügyfélszolgálatot. → "Vevőszolgálat", Oldal 51
"E:35 / -10"	<p>Víz van az alsó tálcában.</p> <ul style="list-style-type: none"> ▶ Zárja el a vízcsapot. ▶ Hívja a vevőszolgálatot. → "Vevőszolgálat", Oldal 51 <hr/> <p>A készülék tömitése nem megfelelő.</p> <ul style="list-style-type: none"> ▶ Zárja el a vízcsapot.

Hiba	Ok és hibaelhárítás
"E:35 / -10"	<ul style="list-style-type: none">▶ Hívja a vevőszolgálatot. → "Vevőszolgálat", Oldal 51
: villog.	<p>A feszültség-ellenőrző rendszer a feszültség nem megengedett csökkenését érzékelte.</p> <ul style="list-style-type: none">▶ Nem lehetséges az elhárítás. <p>Megjegyzés: Amint a feszültségellátás stabilizálódik, a program folytatódik.</p> <p>A feszültségcsökkenés következtében a program időtartama meghosszabbodhat. Nem lehetséges az elhárítás.</p>
☉ világít.	<p>A hőmérséklet túl magas.</p> <ul style="list-style-type: none">▶ Várjon, amíg lecsökken a hőmérséklet.▶ → "Program megszakítása", Oldal 32 <p>A vízszint túl magas.</p> <ul style="list-style-type: none">▶ Válasszon egy megfelelő programot a szivattyúzáshoz. → "Programok", Oldal 25
☉ villog.	<p>Az ajtó nincs teljesen becsukva.</p> <ul style="list-style-type: none">▶ Csupkja be az ajtót. <p>A mosnivalót odacsukta az ajtóval.</p> <ul style="list-style-type: none">▶ Távolítsa el a becsípődött mosnivalót.
☺	<p>Dobtisztítás szükséges.</p> <ul style="list-style-type: none">▶ → "Dobtisztítás", Oldal 35
"E:30/-20"	<p>Túl sok mosószert adagolt.</p> <ul style="list-style-type: none">▶ Az azonos mennyiségű ruhával végzett következő mosásnál csökkentse a mosószert mennyiségét. <p>Víz utántöltése megtörtént.</p> <ul style="list-style-type: none">▶ Működés közben ne töltsön be további vizet a kérésülékbe. <p>Mágnesszelep hibás.</p> <ul style="list-style-type: none">▶ Hívja a vevőszolgálatot. → "Vevőszolgálat", Oldal 51

Hiba	Ok és hibaelhárítás
Minden más hibakód.	<p>Működési zavar</p> <ol style="list-style-type: none"> 1. Kapcsolja ki, majd kapcsolja be újra a készüléket. 2. Ha az üzenet ismét megjelenik, válassza le a készüléket legalább 30 másodpercre a hálózatról, ehhez húzza ki a dugót vagy kapcsolja le a megfelelő biztosítékot a biztosítószekrényben. <p>✓ Ha egyszeri zavarról volt szó, az üzenet eltűnik.</p> <ol style="list-style-type: none"> 3. Ha az üzenet újra megjelenik, hívja a vevőszolgálatot. A telefonhívás során adja meg a pontos hibaüzenetet. → "Vevőszolgálat", Oldal 51
A készülék nem működik.	<p>A hálózati csatlakozóvezeték csatlakozódugója nincs bedugva.</p> <ul style="list-style-type: none"> ▶ Csatlakoztassa a készüléket a villamos hálózatra. <p>A biztosítószekrényben kioldott a biztosíték.</p> <ul style="list-style-type: none"> ▶ Ellenőrizze a biztosítót a biztosítódobozban. <p>Az áramellátás kimaradt.</p> <ul style="list-style-type: none"> ▶ Ellenőrizze, hogy a helyiség világítása vagy a helyiségben lévő más készülékek működnek-e.
A program nem indul el.	<p>Nem nyomta meg a  Start/Reload gombot.</p> <ul style="list-style-type: none"> ▶ Nyomja meg a következőt:  Start/Reload. <p>Az ajtó nincs teljesen becsukva.</p> <ul style="list-style-type: none"> ▶ Csukja be az ajtót. <p>A gyerekszár be van kapcsolva.</p> <ul style="list-style-type: none"> ▶ Kapcsolja ki a gyerekszárat. → "Gyerekszár kikapcsolása", Oldal 33 <p> Finished in be van kapcsolva.</p> <ul style="list-style-type: none"> ▶ Ellenőrizze, hogy a  Finished in be van-e kapcsolva. → "Gombok", Oldal 23
Az ajtó nem nyílik ki.	<p>A mosnivalót odacsukta az ajtóval.</p> <ul style="list-style-type: none"> ▶ Távolítsa el a becsípődött mosnivalót.
Az ajtó nem nyílik ki.	<p>A hőmérséklet túl magas.</p> <ul style="list-style-type: none"> ▶ Várjon, amíg lecsökken a hőmérséklet. ▶ A program megszakítása. → "Program megszakítása", Oldal 32
Az ajtó nem nyílik ki.	<p>A vízszint túl magas.</p> <ul style="list-style-type: none"> ▶ Válasszon egy megfelelő programot a szivattyúzáshoz. → "Programok", Oldal 25

Hiba	Ok és hibaelhárítás
Az ajtó nem nyílik ki.	<p>Áramkimaradás.</p> <ul style="list-style-type: none"> ▶ Nyissa ki az ajtót a vészkioldóval. → "Vészkioldó", Oldal 50
A gép nem szivattyúzza le a mosóvizet.	<p>A lefolyócső vagy a vízvezető tömlő eldugult.</p> <ul style="list-style-type: none"> ▶ Tisztítsa meg a lefolyócsövet és a vízvezető tömlőt. <p>A lefolyócső vagy a vízleeresztő cső meg van törve vagy becsípődött.</p> <ul style="list-style-type: none"> ▶ Ellenőrizze, hogy a lefolyócső és a vízbevezető tömlő nem tört-e meg vagy nem szorult-e be. <p>A mosóvízszivattyú eldugult.</p> <ul style="list-style-type: none"> ▶ → "A mosóvízszivattyú tisztítása", Oldal 36 <p>A vízvezető tömlőt túl magasan csatlakoztatták.</p> <ul style="list-style-type: none"> ▶ A vízvezető tömlőt maximum 1 méter magasan szerelje fel. <p>A szivattyúfedél nincs megfelelően összeállítva.</p> <ul style="list-style-type: none"> ▶ Állítsa össze megfelelően a szivattyúfedelet. <p>Túl sok mosószert adagolt.</p> <ul style="list-style-type: none"> ▶ Azonnali intézkedés: Egy evőkanál öblítőszert keverjen össze 0,5 l vízzel, és öntse az oldatot a bal oldali kamrába (outdoor, sportruházat és pehelytollas textíliák esetében ne!). ▶ Az azonos mennyiségű ruhával végzett következő mosásnál csökkentse a mosószer mennyiségét. <p>A vízleeresztő cső nem engedélyezett módon került meghosszabbításra.</p> <ul style="list-style-type: none"> ▶ Távolítsa el a nem engedélyezett hosszabbítást a vízleeresztő csőről. → "A készülék csatlakoztatása", Oldal 14 <p>A szivattyú fedele nincs teljesen becsavarva.</p> <ul style="list-style-type: none"> ▶ Bizonyosodjon meg arról, hogy a szivattyú fedele ütközésig be van csavarva a készülékbe. A szivattyúfedél fogantyújának függőlegesen kell állnia.
Nem folyik be víz. A gép nem öblíti be a mosószert.	<p>Nem nyomta meg a  Start/Reload gombot.</p> <ul style="list-style-type: none"> ▶ Nyomja meg a következőt:  Start/Reload. <p>A vízbevezetésnél lévő szűrő eldugult.</p> <ul style="list-style-type: none"> ▶ Tisztítsa meg a vízbevezetésnél lévő szűrőt. <p>Zárva van a vízcsap.</p> <ul style="list-style-type: none"> ▶ Nyissa ki a vízcsapot. <p>A vízbevezető tömlő megtört vagy beszorult.</p>

Hiba	Ok és hibaelhárítás
Nem folyik be víz. A gép nem öblíti be a mosószeret.	<ul style="list-style-type: none"> ▶ Ellenőrizze, hogy a vízbevezető tömlő nem tört-e meg vagy nem szorult-e be.
Többszöri rövid centrifugálás.	<p>A kiegyensúlyozatlanságot ellenőrző rendszer kiegyensúlyozatlanságot egyenlít ki a ruhanemű többszöri elosztásával.</p> <ul style="list-style-type: none"> ▶ Nem hiba - nincs tennivaló. <p>Megjegyzés: Betöltéskor lehetőleg kicsi és nagy ruhadarabokat is helyezzen a dobba. A különböző méretű ruhadarabok elosztása jobb centrifugálást eredményez.</p>
A programidő megváltozik a mosási folyamat alatt.	<p>A program lefolyását elektronikusan optimalizálja a készülék. Ilyenkor megváltozhat a programidő.</p> <ul style="list-style-type: none"> ▶ Nem hiba - nincs tennivaló. <p>A kiegyensúlyozatlanságot ellenőrző rendszer kiegyensúlyozatlanságot egyenlít ki a ruhanemű többszöri elosztásával.</p> <ul style="list-style-type: none"> ▶ Nem hiba - nincs tennivaló. <p>Megjegyzés: Betöltéskor lehetőleg kicsi és nagy ruhadarabokat is helyezzen a dobba. A különböző méretű ruhadarabok elosztása jobb centrifugálást eredményez.</p>
Nem látható víz a dobban.	<p>A habképződést ellenőrző rendszer nagy habképződés esetén bekapcsol még egy öblítést.</p> <ul style="list-style-type: none"> ▶ Nem hiba - nincs tennivaló.
Nem látható víz a dobban.	<p>A víz a látható tartomány alatt van.</p> <ul style="list-style-type: none"> ▶ Nem hiba - nincs tennivaló. ▶ Működés közben ne töltsön be további vizet a készülékbe.
A dob ránt a program indítása után.	<p>Az ok egy belső motorteszt.</p> <ul style="list-style-type: none"> ▶ Nem hiba - nincs tennivaló.
Vízmaradvány található az  kamrában.	<p>Az  kamrában lévő betét eltömődött.</p> <ul style="list-style-type: none"> ▶ → "A mosószer tartó fiók tisztítása", Oldal 35
A készülék rezeg és mozog centrifugálás közben.	<p>A készülék nincs megfelelően beállítva.</p> <ul style="list-style-type: none"> ▶ → "A készülék beállítása", Oldal 15 <p>A készülék lábai nincsenek rögzítve.</p> <ul style="list-style-type: none"> ▶ Rögzítse a készülék lábait. → "A készülék beállítása", Oldal 15
	<p>Nem távolította el a szállítási biztosítót.</p> <ul style="list-style-type: none"> ▶ → "Szállítási biztosítók eltávolítása", Oldal 13.

Hiba	Ok és hibaelhárítás
A dob forog, nem folyik be víz.	A töltetfelismerés aktív. ▶ Nem hiba, nincs tennivaló. Megjegyzés: A töltetfelismerés akár 2 percig is eltart-hat.
Erős habképződés.	Túl sok mosószert adagolt. ▶ Azonnali intézkedés: Egy evőkanál öblítőszert ke-verjen össze 0,5 l vízzel, és öntse az oldatot a bal oldali kamrába (outdoor, sportruházat és pehelytol-las textíliák esetében ne!). ▶ Az azonos mennyiségű ruhával végzett következő mosásnál csökkentse a mosószer mennyiségét.
Magas centrifuga-for-dulatszám elérése si-kertelen.	Túl alacsony centrifuga-fordulatszámot állított be. ▶ A következő mosásnál állítson be magasabb centri-fuga-fordulatszámot.  Less Ironing be van kapcsolva. ▶ Válasszon a textiltípusnak megfelelő programot. Az egyensúlyellenőrző rendszer az egyensúlytalansá-got a fordulatszám csökkentésével ellensúlyozza. ▶ Ossa el újra a ruhaneműt a dobban. Megjegyzés: Lehetőleg kicsi és nagy ruhadarabokat is helyezzen a dobba. A különböző méretű ruhadara-bok elosztása jobb centrifugálást eredményez. ▶ Indítsa el az Spin programot.
A centrifuga-program nem indul el.	A lefolyócső vagy a vízlevezető tömlő eldugult. ▶ Tisztítsa meg a lefolyócsövet és a vízlevezető töm-lőt. A lefolyócső vagy a vízleeresztő cső meg van törve vagy becsípődött. ▶ Ellenőrizze, hogy a lefolyócső és a vízbevezető töm-lő nem tört-e meg vagy nem szorult-e be. A kiegyensúlyozatlanságot ellenőrző rendszer az egyenlőtlen ruhaelosztás miatt leállította a centrifuga-lást. ▶ Ossa el újra a ruhaneműt a dobban. Megjegyzés: Lehetőleg kicsi és nagy ruhadarabokat is helyezzen a dobba. A különböző méretű ruhadara-bok elosztása jobb centrifugálást eredményez. ▶ Indítsa el az Spin programot.
Zúgó, sziszegő hang.	Nyomás alatt víz áramlik be a mosószertartó fiókba. ▶ Nem hiba - normális üzemzaj.

Hiba	Ok és hibaelhárítás
Hangos zajok centrifugálás közben.	<p>A készülék nincs megfelelően beállítva.</p> <ul style="list-style-type: none"> ▶ → "A készülék beállítása", Oldal 15 <p>A készülék lábai nincsenek rögzítve.</p> <ul style="list-style-type: none"> ▶ Rögzítse a készülék lábait. → "A készülék beállítása", Oldal 15 <p>Nem távolította el a szállítási biztosítókat.</p> <ul style="list-style-type: none"> ▶ → "Szállítási biztosítók eltávolítása", Oldal 13.
Zörgés, csörömpölés a mosóvízszivattyúban.	<p>Idegen test került a mosóvízszivattyúba.</p> <ul style="list-style-type: none"> ▶ → "A mosóvízszivattyú tisztítása", Oldal 36
Szörcsögő, ritmikus szívó hang.	<p>A mosóvízszivattyú aktív, szivattyúzza a mosóvizet.</p> <ul style="list-style-type: none"> ▶ Nem hiba - normális üzemzaj.
Gyűrődések.	<p>A centrifuga-fordulatszám túl magas.</p> <ul style="list-style-type: none"> ▶ A következő mosásnál állítson be alacsonyabb centrifuga-fordulatszámot. <p>A betöltött mennyiség túl nagy.</p> <ul style="list-style-type: none"> ▶ A következő mosásnál csökkentse a betöltött mennyiséget. <p>Nem a textiltípusnak megfelelő program van beállítva.</p> <ul style="list-style-type: none"> ▶ Válasszon a textiltípusnak megfelelő programot.
A mosószer vagy öblítőszer lecsöpög a tömítőgallérról, és összegyűlik az ajtóban vagy a tömítőgallér redőjében.	<p>Túl sok mosószer/öblítő van a mosószertartó fiókban.</p> <ul style="list-style-type: none"> ▶ A folyékony mosószer és öblítő adagolásakor figyelje a jelölést a mosószertartó fiókban és ne töltse túl a fiókot.
A centrifugálás eredménye nem kielégítő. A ruhanemű túl nyirkos / túl nedves.	<p>Túl alacsony centrifuga-fordulatszámot állított be.</p> <ul style="list-style-type: none"> ▶ A következő mosásnál állítson be magasabb centrifuga-fordulatszámot. ▶ Indítsa el az Spin programot. <p> Less Ironing be van kapcsolva.</p> <ul style="list-style-type: none"> ▶ Válasszon a textiltípusnak megfelelő programot. <p>A lefolyócső vagy a vízvezeték tömlő eldugult.</p> <ul style="list-style-type: none"> ▶ Tisztítsa meg a lefolyócsövet és a vízvezeték tömlőt. <p>A lefolyócső vagy a vízleeresztő cső meg van törve vagy becsípődött.</p> <ul style="list-style-type: none"> ▶ Ellenőrizze, hogy a lefolyócső és a vízbevezető tömlő nem tört-e meg vagy nem szorult-e be.

Hiba	Ok és hibaelhárítás
<p>A centrifugálás eredménye nem kielégítő. A ruhanemű túl nyirkos / túl nedves.</p>	<p>A kiegyensúlyozatlanságot ellenőrző rendszer az egyenlőtlen ruhaelosztás miatt leállította a centrifugálást.</p> <ul style="list-style-type: none"> ▶ Ossa el újra a ruhaneműt a dobban. <p>Megjegyzés: Lehetőleg kicsi és nagy ruhadarabokat is helyezzen a dobba. A különböző méretű ruhadarabok elosztása jobb centrifugálást eredményez.</p> <ul style="list-style-type: none"> ▶ Indítsa el az Spin programot.
	<p>Az egyensúlyellenőrző rendszer az egyensúlytalanságot a fordulatszám csökkentésével ellensúlyozza.</p> <ul style="list-style-type: none"> ▶ Ossa el újra a ruhaneműt a dobban. <p>Megjegyzés: Lehetőleg kicsi és nagy ruhadarabokat is helyezzen a dobba. A különböző méretű ruhadarabok elosztása jobb centrifugálást eredményez.</p> <ul style="list-style-type: none"> ▶ Indítsa el az Spin programot.
<p>Mosószermaradványok a nedves ruhaneműn.</p>	<p>A mosószerek vízben nem oldódó anyagokat tartalmazhatnak, amelyek lerakódnak a ruhaneműn.</p> <ul style="list-style-type: none"> ▶ Indítsa el az Rinse  programot.
<p>Mosószermaradványok a száraz ruhaneműn.</p>	<p>A mosószerek vízben nem oldódó anyagokat tartalmazhatnak, amelyek lerakódnak a ruhaneműn.</p> <ul style="list-style-type: none"> ▶ A mosás és szárítás után kefélje ki a ruhaneműt.
<p>A vízbevezető tömlőnél kifolyik a víz.</p>	<p>A vízbevezető tömlő nincs megfelelően csatlakoztatva/rögzítve.</p> <ol style="list-style-type: none"> 1. Csatlakoztassa megfelelően a vízbevezető tömlőt. → "A vízbevezető tömlő csatlakoztatása", Oldal 14 2. Húzza meg a csavarozást.
<p>A vízbevezető tömlőnél kifolyik a víz.</p>	<p>A vízbevezető tömlő sérült.</p> <ul style="list-style-type: none"> ▶ Cserélje ki a sérült vízbevezető tömlőt. <p>A vízbevezető tömlő nincs megfelelően csatlakoztatva.</p> <ul style="list-style-type: none"> ▶ Csatlakoztassa megfelelően a vízbevezető tömlőt. → "A vízbevezetés csatlakoztatási módjai", Oldal 14
<p>A készülékben szagok képződnek.</p>	<p>A nedvesség és a mosószermaradványok kedveznek a baktériumok elszaporodásának.</p> <ul style="list-style-type: none"> ▶ → "Dobtisztítás", Oldal 35 ▶ Ha nem használja a készüléket, hagyja nyitva az ajtót és a mosószertartó fiókot, hogy a maradék víz kiszáradhasson.

Hiba	Ok és hibaelhárítás
<p>A textílián a(z)  Iron Assist programot vége után nedves foltok keletkeztek.</p>	<p>A dobon vagy az ajtón lévő nedvességcseppek be- nedvesítették a textíliákat. A cseppek vagy lecsapó- dott gőzből vagy az előző mosási program után visz- szamaradó nedvességből származnak.</p> <ul style="list-style-type: none"> ▶ Vasalja ki a textíliákat vagy akassza fel, hogy meg- száradjanak.
<p>Öblítőszer van a mo- sószerartó fiókban.</p>	<p>A kívánt program nem támogatja az öblítőszerhaszná- latot.</p> <ul style="list-style-type: none"> ▶ Ellenőrizze mosás előtt, hogy a kívánt program tá- mogatja-e az öblítőszerhasználatot. → "Programok", Oldal 25
<p>Víz távozik az ajtó alatt.</p>	<p>Az ajtó vagy a karima szennyeződése okoz tömítetlen- séget.</p> <ul style="list-style-type: none"> ▶ Tisztítsa meg az ajtót és a karimát.

18.1 Vészkioldó

Ajtóreteszelés oldása

Követelmény: A mosóvízszivattyú üres. → *Oldal 36*

1. **FIGYELEM!** A kifolyó víz anyagi károkat okozhat.
- ▶ Ne nyissa ki az ajtót, amíg vizet lát az üvegen.

A vészkioldót egy szerszámmal húzza lefelé, és engedje el.

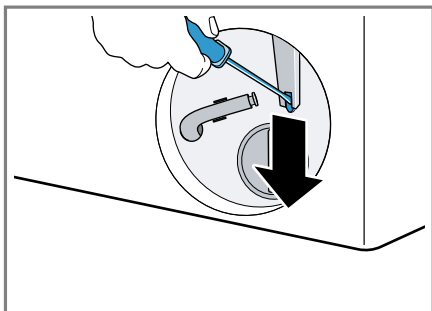

- ✓ Az ajtózár kioldott.
2. Helyezze be és pattintsa be a szervizfedelelet.
3. Csukja be a szervizfedelelet.

19 Szállítás, tárolás és ártalmatlanítás

19.1 Készülék leszerelése

1. Zárja el a vízcsapot.
2. Ürítse ki a vízbevezető tömlőt.
3. Kapcsolja ki a készüléket.
→ *"A készülék kikapcsolása", Oldal 32*
4. Húzza ki a készülék hálózati csatlakozódugóját.
5. Engedje le a mosóvizet.
→ *"A mosóvízszivattyú tisztítása", Oldal 36*
6. Szerelje le a tömlőket.

19.2 Szállítási biztosítók behelyezése

A szállítási károk elkerülése érdekében gondoskodjon a készülék biztonságos szállításáról a szállítási biztosítókkal.

1. Csavarhúzó segítségével távolítsa el a 4 védőkupakot.

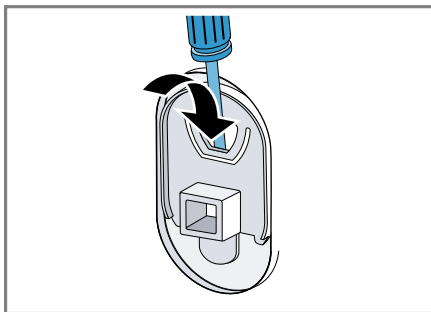

Őrizze meg a védőkupakokat.

2. Helyezze be mind a négy szállítási biztosítót.
→ *"Szállítási biztosítók eltávolítása", Oldal 13*

19.3 A készülék ismételt üzembe helyezése

- ▶ További információkat a következő fejezetben talál:
→ *"Elhelyezés és csatlakoztatás", Oldal 11* és
→ *"Üres mosás indítása", Oldal 19.*

19.4 A régi készülék ártalmatlanítása

A környezetkímélő ártalmatlanításnak köszönhetően az értékes nyersanyagok újra felhasználhatók.

FIGYELMEZTETÉS

Egészségkárosodás veszélye!

A gyermekek bezárhatják magukat a készülékbe és életveszélybe kerülhetnek.

- ▶ A készüléket ne állítsa ajtó mögé, mert az blokkolja vagy megakadályozza a készülék ajtajának kinyitását.
- ▶ A kiszolgált készülék hálózati csatlakozóvezetékeinek hálózati dugóját húzza ki, majd vágja át a hálózati csatlakozóvezeteket, és oly mértékben tegye tönkre a készülék ajtajának zárját, hogy az ajtót többé ne lehessen becsukni.

1. Húzza ki a hálózati csatlakozóvezeték dugóját.
2. Vágja el a hálózati csatlakozóvezeteket.
3. Környezetkímélő módon ártalmatlantassa a készüléket.

Az aktuális ártalmatlanítási lehetőségekről a szakkereskedőnél, ill. a települési közigazgatásnál vagy önkormányzatnál tájékozódhat.



Ez a készülék az elhasznált villamosági és elektronikai készülékekről szóló 2012/19/EU irányelvnek megfelelő jelölést kapott.

Ez az irányelv a már nem használt készülékek visszavételének és hasznosításának EU-szerte érvényes kereteit határozza meg.

20 Vevőszolgálat

A megfelelő környezetbarát tervezésről szóló rendelet szerint a működés szempontjából releváns eredeti pótkatrészeket készülékének az Európai Gazdasági Térségben való forgalomba hozatalától számítva legalább 10 évig beszerezheti vevőszolgálatunknál.

Megjegyzés: A vevőszolgálat tevékenysége a gyártói garanciális feltételek keretében ingyenes.

Az Ön országában érvényes garanciaidőről és garanciális feltételekről vevőszolgálatunktól, kereskedőjétől vagy weboldalunkról szerezhet részletes információkat.

Ha a vevőszolgálatához fordul, tartsa kéznél készüléke termékszámát (E-Nr.) és gyártási számát (FD).

A vevőszolgálat elérhetőségét megtalálja a vevőszolgálatok mellékelt jegyzékében vagy a weboldalunkon.

20.1 Termékszám (E-Nr.) és gyártási szám (FD)

A termékszámot (E-Nr.) és a gyártási számot (FD) a készülék típustábláján találja.

A típustábla modelltől függően a következő helyen található:

- az ajtó belső oldalán.
- a szervizfedél belső oldalán.
- a készülék hátoldalán.

Készüléke adatait és a vevőszolgálat telefonszámát gyorsan megtalálja, ha feljegyzí magának az adatokat.

20.2 AQUA-STOP garancia







Az eladóval szemben vállalt, az adásvételi szerződésből fakadó garanciális igények kiegészítéseképpen és

gyártói garanciánk kiegészítéseként az alábbi feltételekkel teljesítjük a kártérítést.

- Ha Aqua-Stop rendszerünk hibája miatt vízkár keletkezett, akkor megtérítjük a magánfelhasználók kárát. A vízellátás biztonságának garantálása érdekében a készüléket be kell kötni a villamos hálózatba.
- A felelősségi garancia a készülék teljes élettartama alatt fennáll.
- A garanciaigény feltétele, hogy az Aqua-Stop funkcióval rendelkező készüléket útmutatónknak megfelelően szakszerűen állítsák fel és csatlakoztassák; ez vonatkozik a szakszerűen felszerelt Aqua-Stop meghosszabbításra (eredeti tartozék) is. Garanciánk nem terjed ki a vízcsapon lévő Aqua-Stop csatlakozó előtti hibás vezetékekre vagy szerelvényekre.
- Az Aqua-Stop funkcióval rendelkező készülékeket alapvetően nem kell üzem közben felügyelnie, ill. utána a vízcsap elzárásával biztosítani. A vízcsapot csak akkor kell elzárni, ha hosszabb időn át, pl. többhetes szabadság alatt, nem tartózkodik a lakásában.

21 Fogyasztási értékek

A következő információk megadása az EU környezettudatos tervezést szabályozó rendelete alapján történik. Más programok, mint az **Eco 40-60** által megadott értékek csak referenciaértékek, meghatározásuk az érvényes EN60456 szabvány szerint történik.

Program	Betölthető ruhamennyiség (kg)	Programidő (h:min) ¹	Energiafogyasztás (kWh/ciklus) ¹	Vízfogyasztás (l/ciklus) ¹	Maximális hőmérséklet (°C) 5 min ¹	Centrifugafordulatszám (ford./perc) ¹	Maradéknedvesség (%) ¹
Eco 40-60 ²	9,0	3:48	0,870	75,0	38	1351	50,00
Eco 40-60 ²	4,5	2:54	0,370	40,0	27	1351	49,00
Eco 40-60 ²	2,5	2:22	0,180	30,0	23	1351	52,00
Cottons  20 °C	9,0	3:44	0,400	98,0	23	1400	50,00
Cottons  40 °C	9,0	3:44	1,290	98,0	44	1400	50,00
Cottons  60 °C	9,0	3:44	1,750	98,0	60	1400	50,00
Easy Care  40 °C	4,0	2:37	0,800	61,0	44	1200	30,00
Quick Mix  40 °C	4,0	1:05	0,640	44,0	42	1400	53,00
 Wool  30 °C	2,0	0:41	0,300	48,0	29	800	26,00

¹ A tényleges értékek eltérhetnek a megadott értékektől a következők függvényében: víznyomás, vízkeménység, belépő víz hőmérséklete, környezeti hőmérséklet, ruha fajtája, mennyisége és szennyezettsége, használt tisztítószer, áramellátás ingadozása, valamint a választott kiegészítő funkciók.

² Vizsgálati program hideg vízzel (15 °C-on) az EU környezettudatos tervezésre vonatkozó rendelete és az EU termékcímkézésre vonatkozó rendelete szerint.

22 Műszaki adatok

Készülék magassága	84,8 cm
Készülék szélessége	59,8 cm

Készülék mélysége	58,8 cm
Készülék mélysége zárt ajtóval	63,2 cm
Készülék mélysége nyitott ajtóval	104,9 cm

hu Műszaki adatok

Súly	75,7 kg
Maximális betöltési mennyiség	9,0 kg
Hálózati feszültség	220-240 V, 50-60 Hz
⇌ Minimális sze- relési biztosíték	10 A
Névleges teljesít- mény	2300 W
Teljesítményfelvé- tel	<ul style="list-style-type: none">■ Kikapcsolt ál- lapot: 0,15 W■ Bekapcsolt ál- lapot: 0,50 W
Víznyomás	<ul style="list-style-type: none">■ Legalább: 100 kPa (1 bar)■ Legfeljebb: 1000 kPa (10 bar)

Vízbevezető töm- lő hossza	150 cm
Vízvezető tömlő hossza	150 cm
Hálózati csatlako- zóvezeték hosz- sza	160 cm

A modellre vonatkozó további információk az interneten a <https://eprel.ec.europa.eu/>¹ címen található. Ez az internetcím az Európai Unió hivatalos termékadatbankjára, az EPREL-re mutat. Kérjük, ott kövessen a modellkereséshez megjelenő utasításokat. A modell azonosítója az adattáblán található termékszám (E-Nr.) perjel előtti része. Másik megoldásként a modellazonosítót megtalálja az EU-energiacímke első sorában is.

¹ Csak az Európai Gazdasági Térség országai számára érvényes



A series of horizontal lines for writing, starting from the top right of the pencil icon and extending to the bottom of the page.



Thank you for buying a Bosch Home Appliance!

Register your new device on MyBosch now and profit directly from:

- **Expert tips & tricks for your appliance**
- **Warranty extension options**
- **Discounts for accessories & spare-parts**
- **Digital manual and all appliance data at hand**
- **Easy access to Bosch Home Appliances Service**

Free and easy registration – also on mobile phones:

www.bosch-home.com/welcome



Looking for help? You'll find it here.

Expert advice for your Bosch home appliances, help with problems or a repair from Bosch experts.

Find out everything about the many ways Bosch can support you:

www.bosch-home.com/service

Contact data of all countries are listed in the attached service directory.

BSH Hausgeräte GmbH

Carl-Wery-Straße 34
81739 München, GERMANY
www.bosch-home.com

A Bosch Company



9001821700 (030516)

hu