



**BOSCH**



Register your  
new device on  
MyBosch now and  
get free benefits:  
[bosch-home.com/  
welcome](https://bosch-home.com/welcome)

# Mosógép

**WGB25690BY**

**[hu]** Használati útmutató és tele-  
pítési útmutató

## További információkat a Digitális felhasználói kézikönyvben talál.



## Tartalomjegyzék

<b>1 Biztonság</b> .....	<b>4</b>	<b>7 Kijelző</b> .....	<b>21</b>
1.1 Általános útmutatások.....	4	<b>8 Gombok</b> .....	<b>23</b>
1.2 Rendeltetészerű használat .....	4	<b>9 Programok</b> .....	<b>26</b>
1.3 A használók körének korlátozása .....	4	<b>10 Tartozékok</b> .....	<b>30</b>
1.4 Biztonságos beszerelés .....	5	<b>11 Ruhanemű</b> .....	<b>30</b>
1.5 Biztonságos használat .....	7	11.1 Ruhanemű előkészítése .....	30
1.6 Biztonságos tisztítás és karbantartás.....	9	11.2 Kezelési jelzések a kezelési címkéken .....	31
<b>2 Anyagi károk elkerülése</b> .....	<b>10</b>	<b>12 Mosó- és ápolószer</b> .....	<b>31</b>
<b>3 Környezetvédelem és takarékoskosság</b> .....	<b>11</b>	<b>13 A kezelés alapjai</b> .....	<b>31</b>
3.1 A csomagolási hulladék ártalmatlanítása .....	11	13.1 A gép bekapcsolása .....	31
3.2 Energia és erőforrások megtakarítása .....	11	13.2 Program beállítása .....	31
3.3 Energiatakarékos üzemmód ...	11	13.3 Programbeállítások mentése.....	32
<b>4 Elhelyezés és csatlakoztatás</b> ...	<b>11</b>	13.4 Az ajtó kinyitása .....	32
4.1 A készülék kicsomagolása.....	11	13.5 Ruhanemű behelyezése.....	32
4.2 A csomagolás tartalma .....	12	13.6 Adagolósegédlet behelyezése .....	33
4.3 A felállítási helyre vonatkozó követelmények.....	12	13.7 Adagolósegédlet használata.....	33
4.4 Szállítási biztosítók eltávolítása.....	13	13.8 Mosó- és ápolószer betöltése.....	33
4.5 A készülék csatlakoztatása .....	14	13.9 Program indítása .....	33
4.6 A készülék beállítása.....	15	13.10 Ruhanemű áztatása.....	34
<b>5 Az első használat előtt</b> .....	<b>16</b>	13.11 Ruhanemű hozzáadása.....	34
5.1 Üres mosás indítása.....	16	13.12 Program megszakítása .....	34
<b>6 Ismerkedés</b> .....	<b>18</b>	13.13 Program folytatása öblítés stop után .....	34
6.1 A készülék.....	18	13.14 Ruhanemű kivétele.....	34
6.2 Mosószer tartó fiók.....	18	13.15 Készülék készenléti (Standby) üzemmódba helyezése.....	34
6.3 Kezelőegység .....	19		
6.4 Kezelési logika .....	19		

<b>14 Gyerekzár .....</b>	<b>35</b>	<b>20 Vevőszolgálat .....</b>	<b>50</b>
14.1 A gyermekzár aktiválása .....	35	20.1 Termékszám (E-Nr.), gyártási szám (FD) és sorszám (Z-Nr.) .....	51
14.2 Gyerekzár kikapcsolása .....	35	20.2 AQUA-STOP garancia .....	51
<b>15 Home Connect .....</b>	<b>35</b>	<b>21 Fogyasztási értékek .....</b>	<b>52</b>
15.1 A Home Connect alkalmazás beállítása.....	35	<b>22 Műszaki adatok .....</b>	<b>52</b>
15.2 Home Connect beállítása.....	35	22.1 Információk a szabad és a nyílt forráskódú szoftverekről .....	53
15.3 A Wi-Fi bekapcsolása a készüléken .....	35	<b>23 Megfelelőségi nyilatkozat .....</b>	<b>54</b>
15.4 A Wi-Fi kikapcsolása a készüléken .....	36		
15.5 Szoftverfrissítés telepítése .....	36		
15.6 A készülék hálózati beállításainak visszaállítása .....	36		
15.7 Távoli indítás.....	36		
15.8 Távdiagnosztika.....	37		
15.9 Adatvédelem .....	37		
<b>16 Alapbeállítások.....</b>	<b>37</b>		
16.1 Az alapbeállítások áttekintése.....	37		
16.2 Alapbeállítások módosítása ..	38		
<b>17 Tisztítás és ápolás .....</b>	<b>38</b>		
17.1 Dobtisztítás .....	38		
17.2 A mosószertartó fiók tisztítása.....	38		
17.3 A mosóvízszivattyú tisztítása.....	39		
17.4 Gumi tömítógallér tisztítása... ..	42		
<b>18 Zavarok elhárítása.....</b>	<b>43</b>		
18.1 Vészkioldó .....	49		
18.2 Elektronikai kártya visszaállítása .....	49		
<b>19 Szállítás, tárolás és ártalmatlanítás .....</b>	<b>49</b>		
19.1 Készülék leszerelése.....	49		
19.2 Szállítási biztosítók behelyezése .....	49		
19.3 A készülék ismételt üzembe helyezése .....	50		
19.4 A régi készülék ártalmatlanítása .....	50		



## 1 Biztonság

Tartsa be a következő biztonsági előírásokat.

### 1.1 Általános útmutatások



- Gondosan olvassa el ezt az útmutatót.
- Őrizze meg az útmutatót és a termékinformációkat a későbbi használat céljára, vagy az újabb tulajdonos számára.
- Ha szállítás közben megsérült a készülék, ne csatlakoztassa.

### 1.2 Rendeltetésszerű használat

A készüléket csak a következőkre használja:

- gépben mosható textíliák és kézzel mosható gyapjú mosására a kezelési címke szerint.
- csapvízzel és kereskedelmi forgalomban kapható, gépi mosáshoz alkalmas mosó- és ápolószerekkel.
- a háztartásban és az otthoni környezet zárt helyiségeiben.
- legfeljebb 4000 méter tengerszint feletti magasságig.

### 1.3 A használók körének korlátozása

Ezt a készüléket 8 év feletti gyermekek és csökkent testi, érzékszervi vagy mentális képességekkel, illetve kevés tapasztalattal és/vagy ismerettel rendelkező személyek is használhatják felügyelet mellett, vagy ha megtanították nekik a készülék biztonságos használatát és megértették a lehetséges veszélyeket.

Gyermekek nem játszhatnak a készülékkel.

A készülék tisztítását és a felhasználói karbantartást nem végezhetik gyermekek felügyelet nélkül.

Ne engedjen 3 év alatti gyerekeket és háziállatokat a készülék közelébe.

## 1.4 Biztonságos beszerelés

### **⚠ FIGYELMEZTETÉS – Áramütés veszélye!**

A szakszerűtlen beszerelés veszélyes.

- ▶ A készüléket csak az adattáblán megadottak szerint csatlakoztassa és üzemeltesse.
- ▶ A készüléket csak szabályszerűen felszerelt, földelt csatlakozóaljzaton át csatlakoztassa a váltakozó áramú hálózatra.
- ▶ A házi villamos hálózat védővezető-rendszere legyen szabályszerűen beszerelve. A beszerelésnek megfelelő méretű vezeték keresztmetszettel kell rendelkeznie.
- ▶ Hibaáram-védőkapcsoló használata esetén csak  jelzéssel ellátott típust használjon.
- ▶ A készülék ellátásához soha ne használjon külső kapcsolóberendezést, pl. időkapcsolós órát vagy távvezérlést.
- ▶ Ha a készülék be van építve, akkor a hálózati csatlakozóvezeték csatlakozódugója legyen szabadon hozzáférhető, vagy, ha szabad hozzáférés nem lehetséges, akkor a fix csatlakoztatásban beszerelt leválasztó berendezésnek kell lennie a kialakítási előírásoknak megfelelően.
- ▶ A készülék felállításakor ügyelni kell arra, hogy a hálózati csatlakozóvezeték ne szoruljon be, ne sérüljön meg.

A hálózati csatlakozóvezeték sérült szigetelése veszélyes.

- ▶ A hálózati csatlakozóvezeték soha ne érintkezzen a készülék forró részeivel vagy hőforrásokkal.
- ▶ A hálózati csatlakozóvezeték soha ne érintkezzen hegyes és éles szélű tárgyakkal.
- ▶ A hálózati csatlakozóvezeték soha ne törje meg, ne nyomja össze, ne változtassa meg.

### **⚠ FIGYELMEZTETÉS – Tűzveszély!**

Meghosszabbított hálózati csatlakozóvezeték és nem engedélyezett adapterek használata veszélyes.

- ▶ Ne használjon hosszabbító kábelt vagy többszörös csatlakozóaljzatot.
- ▶ Csak a gyártó által engedélyezett adaptereket és hálózati csatlakozóvezetéseket használjon.

- ▶ Ha a hálózati csatlakozóvezeték túl rövid, és nem áll rendelkezésre hosszabb hálózati csatlakozóvezeték, forduljon villanszerelőhöz az épületvillamosság módosításáért.

### **⚠ FIGYELMEZTETÉS – Sérülésveszély!**

A készülék nehéz, megemelése sérülést okozhat.

- ▶ Ne emelje meg egyedül a készüléket.

Ha a mosógépet és a szárítógépet nem szakszerűen helyezi egymásra, a felállított készülék leeshet.

- ▶ A szárítógép kizárólag a szárítógép gyártója által biztosított összekötőelemmel szerelhető fel mosógépre. Más felállítási mód nem megengedett.
- ▶ A mosógépet és a szárítógépet ne állítsa egymásra, ha a szárítógép gyártója nem kínál megfelelő összekötőelemet.
- ▶ Soha ne helyezzen egymásra különböző gyártóktól származó, valamint eltérő mélységű és szélességű készülékeket.
- ▶ Az egymásra helyezett mosógépet és szárítógépet ne állítsa emelvényre, a készülékek lebillenhetnek.

### **⚠ FIGYELMEZTETÉS – Fulladásveszély!**

A gyermekek a csomagolóanyagokat a fejükre húzhatják vagy magukra tekerhetik, és megfulladhatnak.

- ▶ Gyermekektől tartsa távol a csomagolóanyagot.
- ▶ Ne engedje, hogy gyermekek játszanak a csomagolóanyaggal.

### **⚠ VIGYÁZAT – Sérülésveszély!**

A készülék működés közben rezeghet vagy elmozdulhat.

- ▶ A készüléket tiszta, sík és szilárd felületre állítsa.
- ▶ A készüléket egy vízmérték segítségével állítsa vízszintbe a készüléklábak használatával.

A szakszerűtlenül elhelyezett tömlők és hálózati csatlakozóvezetékek miatt botlásveszély áll fenn.

- ▶ A tömlőket és hálózati csatlakozóvezetékeket úgy fektesse le, hogy a botlásveszély elkerülhető legyen.

Ha a készüléket a kiálló alkatrészeinél, pl. az ajtónál fogva mozgatja, akkor az alkatrészek letörhetnek.

- ▶ Ne mozgassa a készüléket kiálló alkatrészeinél fogva.

## **⚠ VIGYÁZAT – Vágott sérülés veszélye!**

A készülék éles peremeinek megérintése esetén megvághatja magát.

- ▶ Ne fogja meg a készülék éles peremeit.
- ▶ A készülék beszerelése és szállítása közben viseljen védőkesztyűt.

## **1.5 Biztonságos használat**

### **⚠ FIGYELMEZTETÉS – Áramütés veszélye!**

A sérült készülék és a sérült hálózati csatlakozóvezeték veszélyes.

- ▶ Soha ne használjon megsérült készüléket.
- ▶ Miközben a készüléket leválasztja az elektromos hálózatról, soha ne a hálózati csatlakozóvezetékét húzza. Mindig a hálózati csatlakozóvezeték dugóját húzza.
- ▶ Ha a készülék vagy a hálózati csatlakozóvezeték megsérült, azonnal húzza ki a hálózati csatlakozóvezeték csatlakozódugóját, vagy kapcsolja le a biztosítékszekrényben lévő biztosítékot, és zárja el a vízcsapot.
- ▶ Forduljon a vevőszolgálathoz. → *Oldal 50*

A behatoló nedvesség áramütést okozhat.

- ▶ A készüléket csak zárt helyiségben használja.
- ▶ A készüléket ne tegye ki nagy hőnek és nedvességnek.
- ▶ A készülék tisztításához ne használjon gőzsugaras vagy magasnyomású tisztítógépet, tömlőt vagy zuhanyt.

### **⚠ FIGYELMEZTETÉS – Egészségkárosodás veszélye!**

A gyermekek bezárhatják magukat a készülékbe és életveszélybe kerülhetnek.

- ▶ A készüléket ne állítsa ajtó mögé, mert az blokkolja vagy megakadályozza a készülék ajtajának kinyitását.
- ▶ A kiszolgált készülék hálózati csatlakozóvezetékének hálózati dugóját húzza ki, majd vágja át a hálózati csatlakozóvezetékét, és oly mértékben tegye tönkre a készülék ajtajának zárját, hogy az ajtót többé ne lehessen becsukni.

Nagyobb, vízhatlan ruhanemű centrifugálásakor kiegyensúlyozatlanság jöhet létre, ami sérülésekhez vezethet.

- ▶ Ne mosson és centrifugáljon a készülékben nagyobb, vízhatlan darabokat, pl. takarókat és matracvédőket.

### **⚠ FIGYELMEZTETÉS – Fulladásveszély!**

A gyermekek az apró alkatrészeket belélegezhetnek vagy lenyelhetik, és megfulladhatnak tőlük.

- ▶ Gyermekektől tartsa távol az apró alkatrészeket.
- ▶ Ne engedje, hogy gyermekek játsszanak az apró alkatrészekkel.

### **⚠ FIGYELMEZTETÉS – Mérgezés veszélye!**

A mosó- és ápolószerek elfogyasztva mérgezést okozhatnak.

- ▶ Ha tévedésből lenyelik, orvoshoz kell fordulni.
- ▶ A mosószereket és öblítőket gyermektől elzárva kell tárolni.

### **⚠ FIGYELMEZTETÉS – Robbanásveszély!**

Ha a ruhaneműt oldószertartalmú, gyúlékony mosószerekkel előkezelté, az robbanáshoz vezethet a készülékben.

- ▶ Szárítás előtt alaposan öblítse ki vízben az előkezelt ruhaneműt.

### **⚠ VIGYÁZAT – Sérülésveszély!**

Ha felmászik vagy rááll a készülékre, a fedőlap eltörhet.

- ▶ Ne mászzon fel és ne álljon rá a készülékre.

Ha ráül vagy rátámaszkodik a készülék nyitott ajtajára, a készülék felbillenhet.

- ▶ Soha ne üljön vagy támaszkodjon a készülék ajtajára.
- ▶ Ne helyezzen tárgyakat a készülék ajtajára.

Ha a forgó dobba nyúl, megsérülhet a keze.

- ▶ Mielőtt belenyúlna, várja meg a dob teljes leállítását.

### **⚠ VIGYÁZAT – Forrázásveszély!**

Magas hőmérsékleten végzett mosáskor a mosóvíz felforrósodik.

- ▶ Ne nyúljon a forró mosóvízbe.

## **⚠ VIGYÁZAT – Vegyszer okozta sérülések veszélye!**

A mosószeres fiók kinyitásakor a mosószer és az öblítő kifröccsenhet a készülékből. A szemmel vagy bőrrel érintkezve irritációt okozhat.

- ▶ Szembe kerülés vagy bőrrel való érintkezés esetén alaposan öblítse le tiszta vízzel.
- ▶ Ha tévedésből lenyelik, orvoshoz kell fordulni.
- ▶ A mosószereket és öblítőket gyermektől elzárva kell tárolni.

## **1.6 Biztonságos tisztítás és karbantartás**

### **⚠ FIGYELMEZTETÉS – Áramütés veszélye!**

A szakszerűtlen javítás veszélyes.

- ▶ Soha ne végezzen műszaki változtatásokat a készüléken vagy annak funkcióin.
- ▶ A készüléket csak szakképzett személyek javíthatják.
- ▶ A készülék javításához csak eredeti pótalkatrészeket szabad használni.
- ▶ Ha a készülék hálózati csatlakozóvezetéke megsérül, akkor azt a veszélyek elkerülése érdekében csak a gyártó, a gyártó vevőszolgálat vagy egy hasonlóan képzett személy cserélheti ki.

A behatoló nedvesség áramütést okozhat.

- ▶ Tisztítás előtt húzza ki a csatlakozódugót vagy kapcsolja ki a biztosítékot a biztosítékszékben.
- ▶ A készülék tisztításához ne használjon gőzsugaras vagy magasnyomású tisztítógépet, tömlőt vagy zuhanyt.

### **⚠ FIGYELMEZTETÉS – Sérülésveszély!**

Ha nem eredeti pótalkatrészeket és tartozékokat használ, az veszélyes helyzeteket okoz.

- ▶ Csak eredeti pótalkatrészeket és tartozékokat használjon.

### **⚠ FIGYELMEZTETÉS – Mérgezés veszélye!**

Oldószertartalmú tisztítószer használata esetén mérgező gőzök keletkezhetnek.

- ▶ Ne használjon oldószertartalmú tisztítószereket.

## 2 Anyagi károk elkerülése

### FIGYELEM!

Az öblítők, mosószerek, ápolószerek és tisztítószeres helytelen adagolása hatással lehet a készülék működésére.

- ▶ Vegye figyelembe a gyártó adagolási utasításait.

A maximális betöltési mennyiség túllépése esetén előfordulhat, hogy a készülék nem működik megfelelően.

- ▶ Minden programnál vegye figyelembe a maximálisan betölthető ruhamenységet, és ne lépje túl azt.  
→ *"Programok", Oldal 26*

A készülék biztonságos szállításáról szállítási biztosítók gondoskodnak.

Az el nem távolított szállítási biztosítók anyagi károkat és készülékkárokat okozhatnak.

- ▶ A készülék üzembe helyezése előtt távolítsa el az összes szállítási biztosítót, és tárolja azokat biztos helyen.
- ▶ A szállítási károk elkerülése érdekében minden szállítás előtt szerelje vissza az összes szállítási biztosítót.

A vízbevezető tömlő szakszerűtlen csatlakoztatása anyagi károkhoz vezethet.

- ▶ Húzza meg a vízbemenetnél lévő csavarokat.
- ▶ A vízbevezető tömlőt közvetlenül, kiegészítő csatlakozóelemek, például adapter, toldatok vagy szelepek nélkül csatlakoztassa a vízcsapra.
- ▶ A vízbevezető tömlő szelepháza semmivel ne érintkezzen a beszerelési helyen, és ne legyen kitéve külső erőhatásoknak.
- ▶ Ügyeljen rá, hogy a vízcsap belső átmérője legalább 17 mm legyen.

- ▶ Ügyeljen rá, hogy a vízcsaphoz való csatlakozásnál lévő menet hossza legalább 10 mm legyen.

Ha a víznyomás túl magas vagy túl alacsony, előfordulhat, hogy a készülék nem működik megfelelően.

- ▶ Ügyeljen arra, hogy a vízellátó rendszerben uralkodó víznyomás legalább 100 kPa (1 bar) és legfeljebb 1000 kPa (10 bar) legyen.
- ▶ Ha a víznyomás meghaladja a megadott maximális értéket, be kell szerelni egy nyomáscsökkentő szelepet az ivóvízcsatlakozás és a készülék tömlőrendszere közé.
- ▶ A készüléket ne csatlakoztassa nyomás nélküli vízmelegítő keverőcsapjára.

Megváltoztatott vagy sérült víztömlők használatakor anyagi kár keletkezhet, vagy a készülék károsodhat.

- ▶ A víztömlőket soha ne törje meg, ne nyomja össze, ne változtassa meg és ne vágja el.
- ▶ Kizárólag a készülékhez mellékelt víztömlőket vagy eredeti póttömlőket használjon.
- ▶ A használt víztömlőket soha ne használja újra.

Amennyiben a készüléket szennyezett vagy túl forró vízzel üzemelteti, az anyagi károkat okozhat és károsíthatja a készüléket.

- ▶ A készüléket kizárólag hideg csapvízzel üzemeltesse.

A nem megfelelő tisztítószerek károsíthatják a készülék felületét.

- ▶ Ne használjon karcoló vagy súroló tisztítószereket.
- ▶ Ne használjon magas alkoholtartalmú tisztítószert.
- ▶ Ne használjon kemény súrolópárnát vagy tisztítószivacsot.
- ▶ A készüléket csak vízzel és puha, nedves kendővel tisztítsa.
- ▶ A mosószér- és permetmaradványokat azonnal távolítsa el a készülékről.

## 3 Környezetvédelem és takarékoság

### 3.1 A csomagolási hulladék ártalmatlanítása

A felhasznált csomagolóanyagok környezetkímélők és újrahasznosíthatók.

- ▶ Az egyes összetevőket fajtánként szétválogatva ártalmatlanítsa.

### 3.2 Energia és erőforrások megtakarítása

Ha megfogadja ezeket a tanácsokat, készüléke kevesebb áramot és vizet fogyaszt.

- Használjon alacsony hőmérsékletű és hosszabb mosási idejű programokat, valamint használja ki a maximális töltésmennyiséget.  
→ *Oldal 26*
- A mosószert a ruhanemű szennyezettségi fokának megfelelően adagolja.
- Enyhén vagy normál mértékben szennyezett ruhanemű esetén csökkentse a mosási hőmérsékletet.
- Ha a ruhaneműt a szárítógépben kívánja megszáritani, állítsa be a maximális centrifuga-fordulatszámot.
- A ruhaneműt előmosás nélkül mossa.

### 3.3 Energiatakarékos üzemmód

Ha rövid ideig nem használja a készüléket, akkor az automatikusan energiatakarékos üzemmódba kapcsol. Minden kijelző kialszik és a **II** szimbólum villog.

Ha ismét működteti a készüléket, az energiatakarékos üzemmód kikapcsol.

Ha hosszabb ideig nem használja a készüléket, az automatikusan készenléti üzemmódba (Standby) kapcsol.

## 4 Elhelyezés és csatlakoztatás

### 4.1 A készülék kicsomagolása

#### FIGYELEM!

A dobban maradó tárgyak, amelyek nem a készülék belsejében való üzemeltetéséhez alkalmasak, anyagi és készülékkárokat okozhatnak.

- ▶ Üzemeltetés előtt távolítsa el ezeket a tárgyakat és a mellékelt tartozékokat a dobból.

1. A csomagolóanyagot és a védőfóliákat maradéktalanul távolítsa el a készülékről.  
→ *"A csomagolási hulladék ártalmatlanítása", Oldal 11*
2. Ellenőrizze a készüléket látható sérülések szempontjából.
3. Nyissa ki az ajtót. → *Oldal 32*
4. Távolítsa el a tartozékot a dobból.
5. Csukja be az ajtót.

## 4.2 A csomagolás tartalma

Kicsomagolás után ellenőrizze az összes alkatrészt szállítási károk tekintetében, valamint a szállítmány teljességét.

### FIGYELEM!

A hiányos vagy hibás alkatrészekkel történő üzemeltetés korlátozhatja a készülék funkcióit, dologi károkat vagy a készülékkárosodást okozhat.

- ▶ Ne üzemeltesse a készüléket hiányos vagy hibás tartozékokkal.
- ▶ A készülék üzemeltetése előtt pótolja a megfelelő tartozékokat.  
→ "Tartozékok", *Oldal 30*

**Megjegyzés:** A készüléken gyárilag működési tesztet hajtottak végre. Ennek során vízfoltok keletkezhetnek a készülékben, amelyek az első mosás során eltűnnek.

A csomag részei:

- Mosógép
- Kísérő dokumentumok
- Szállítási biztosítók
- Fedőkupak<sup>1</sup>

## 4.3 A felállítási helyre vonatkozó követelmények

### ⚠ FIGYELMEZTETÉS Áramütés veszélye!

A készülék feszültség alatt lévő alkatrészeket tartalmaz. A feszültség alatt lévő alkatrészek megérintése veszélyes.

- ▶ A készüléket ne üzemeltesse a fedőlap nélkül.

### ⚠ FIGYELMEZTETÉS Sérülésveszély!

Lábazaton történő üzemeltetés esetén a készülék lebillenhet.

- ▶ Üzembe helyezés előtt a készülék lábait okvetlenül rögzítse a lábazaton a gyártótól származó tartóhevederek → *Oldal 30* segítségével.

### FIGYELEM!

A készülékben lévő maradékvíz megfagyása esetén károsíthatja a készüléket.

- ▶ A készüléket ne állítsa fel és ne üzemeltesse fagyveszélyes helyeken vagy szabadban.

Ha a készüléket 40°-nál nagyobb szögben dönti meg, a benne lévő maradék víz kifolyhat és anyagi kárt okozhat.

- ▶ Óvatosan döntse meg a készüléket.
- ▶ A készüléket állítva szállítsa.

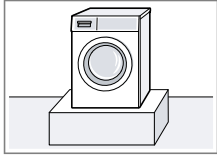
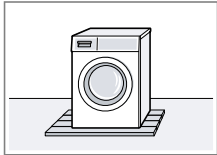
Felállítási hely	Követelmények
Lábazat 	A készüléket tartóhevederekkel → <i>Oldal 30</i> rögzítse.
Deszkaalap 	A készüléket vízálló deszkára állítsa (vastagság min. 30 mm), amelyet szilárdan hozzacsavaroztak a padlóhoz.

<sup>1</sup> A védőkupakok száma modelltől függően változik.

Felállítási hely	Követelmények
Konyhabútor-garnitúra	A készüléket csak egybefüggő, a szomszédos szekrényekhez is rögzített munkalap alá építse be. Fülke szükséges szélessége: 60 cm.
Falon	Ügyeljen arra, hogy a hálózati csatlakozóvezeték és a tömlők ne szoruljanak a fal és a készülék közé.

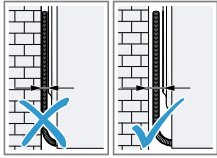
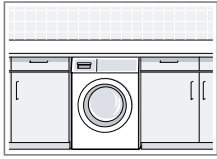

#### 4.4 Szállítási biztosítók eltávolítása

A készülék biztonságos szállításáról a készülék hátoldalán lévő szállítási biztosítók gondoskodnak.

**Megjegyzés:** A szállítási biztosítók csavarjait és a hüvelyeket őrizze meg egy későbbi szállítás esetére.

1. Vegye ki a tömlőt ① és a hálózati csatlakozóvezetékét ② a tartókból.

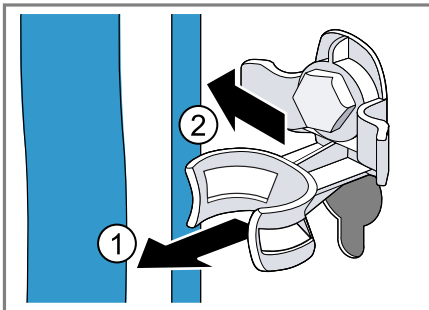

2. A szállítási biztosítók négy csavarját lazítsa meg 13-as csavarkulccsal ①, majd távolítsa el ②.

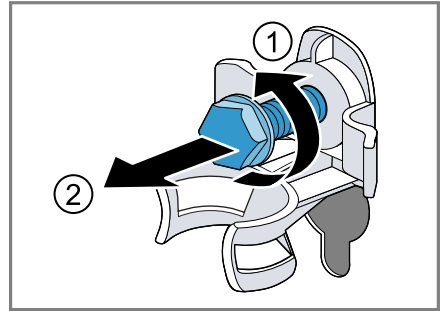

3. Távolítsa el a négy hüvelyt.

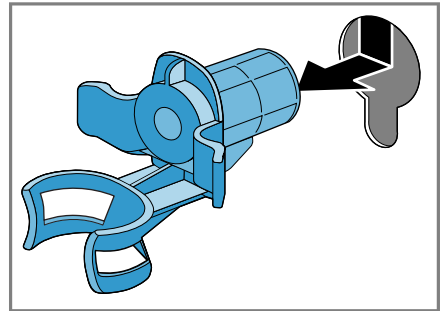

4. Helyezze be a védőkupakot és tolja lefelé.

#### Megjegyzések

- Vegye figyelembe a fedőkupakok számát a csomagban

- Ha a csomagban négy fedőkupak van, helyezze be a fedőkupakokat a szállítási biztosítók négy nyílásába.

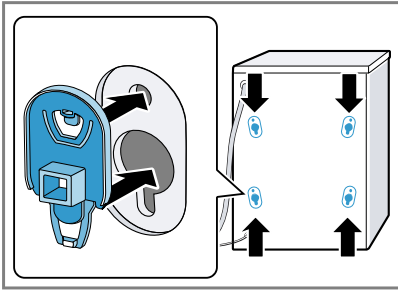

- Ha a csomagban egy fedőkupak van, helyezze be a fedőkupakot a szállítási biztosító bal alsó nyílásába.

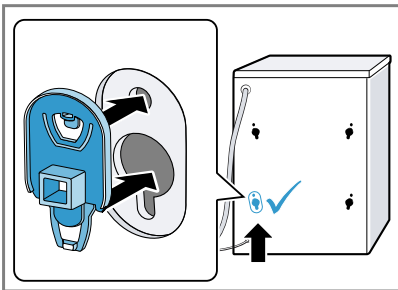

**Megjegyzés:** A szállítási biztosítók szállításkori visszahelyezéséhez hajtassa végre ezeket a lépéseket fordított sorrendben.

## 4.5 A készülék csatlakoztatása

### A vízbevezető tömlő csatlakoztatása

#### **⚠ FIGYELMEZTETÉS** **Áramütés veszélye!**

A készülék feszültség alatt lévő alkatrészeket tartalmaz. A feszültség alatt lévő alkatrészek megérintése veszélyes.

- ▶ Ne merítse vízbe az elektromos Aquastop-szelepet.

#### **FIGYELEM!**

A vízbevezető tömlő szakszerűtlen csatlakoztatása anyagi károkhoz vezethet.

- ▶ Húzza meg a vízbemenetnél lévő csavarokat.

1. A vízbevezető tömlőt csatlakoztassa a vízcsapra (26,4 mm = 3/4").

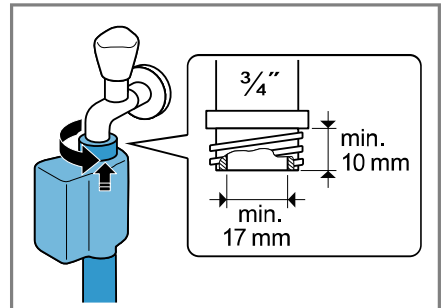

2. A vízcsapot óvatosan nyissa ki, és ellenőrizze a bekötési helyek tömítettségét.

### A vízvezetés csatlakoztatási módjai

Az információk segítenek Önnek a készülék vízvezetéséhez való csatlakoztatásában.

**FIGYELEM!**

Szivattyúzás esetén a vízvezető tömlő nyomás alatt van, és leválhat a felszerelt csatlakozási helyről.

- ▶ A vízvezető tömlőt biztosítsa a véletlen kilazulás ellen.

Eldugult vagy zárt lefolyó esetén a felgyülemelő víz visszafolyhat a készülékbe.

- ▶ A készülék üzemeltetése előtt bizonyosodjon meg arról, hogy a szennyvíz lefolyik, és szüntesse meg a dugulást.

**Megjegyzés:** Vegye figyelembe a szivattyúzási magasságot.

A maximális szivattyúzási magasság 100 cm.

Szifon

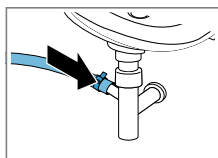

A csatlakozási helyet biztosítsa egy tömlőbilincscsel (24-40 mm).

Mosdókagyló

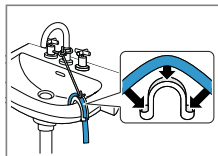

A vízvezető tömlőt egy könyökkel rögzítse. → "Tartozékok", Oldal 30

Gumikarmantyús műanyag cső vagy összefolyó

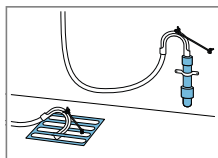

A vízvezető tömlőt egy könyökkel rögzítse. → "Tartozékok", Oldal 30

nek és biztonsági előírásoknak, valamint tartalmaznia kell egy hibaáramvédőkapcsolót.

1. A készülék hálózati csatlakozóvezetékének a dugóját dugja a készülék közelében lévő csatlakozóaljzatba.

A készülék csatlakoztatási adatait a Műszaki adatok → Oldal 52 alatt találja.

2. Ellenőrizze, hogy a hálózati csatlakozódugó teljesen be van-e nyomva.

## 4.6 A készülék beállítása

A zajok és rezgések csillapítása, illetve a készülék elmozgásának megakadályozása érdekében állítsa be megfelelően a készüléket.

1. A kontraanyákat csavarja ki egy 17-es csavarkulccsal az óramutató járásával megegyező irányban.

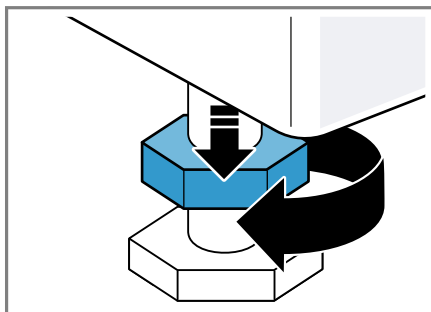

## A készülék elektromos csatlakoztatása

**Megjegyzés:** A készülékhez tartozó házi elosztórendszernek meg kell felelnie a helyi törvényi rendelkezések-

2. A készülék beállításához forgassa el a készülék lábait. A készülék helyzetét ellenőrizze vízmértékkel.

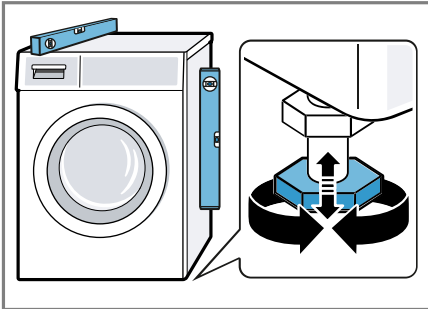

Minden készüléklábnak biztosan kell állnia a padlón.

3. A kontraanyákat húzza meg erősen egy 17-es csavarkulccsal a ház irányában.

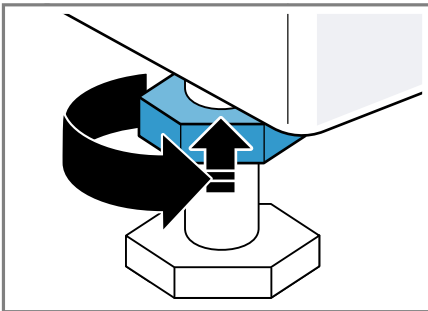

Közben rögzítse a készüléklábat, és ne állítson a magasságon.

## 5 Az első használat előtt

Készítse elő a készüléket a használatra.

### 5.1 Üres mosás indítása

A készüléket a gyárból történő kiszállítás előtt behatóan átvizsgálták. Az esetleges maradék víz eltávolításához első alkalommal végezzen mosást ruhanemű nélkül.

1. Nyomja meg a(z)  elemet.

A bekapcsolás eltart néhány másodpercig.

2. Válassza ki a(z) Home Connect alkalmazásban a(z) **Pamuk 90°C** programot vagy a dobtisztítási programot.

3. Csukja be az ajtót.

4. Húzza ki a mosószertartó fiókot.

5. Töltsön kb. 1 liter csapvizet a II-es kamrába.

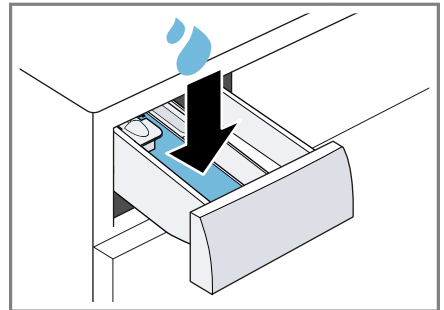

6. Töltsön oxigénes fehérítőszeret tartalmazó általános mosóport a II-es kamrába.

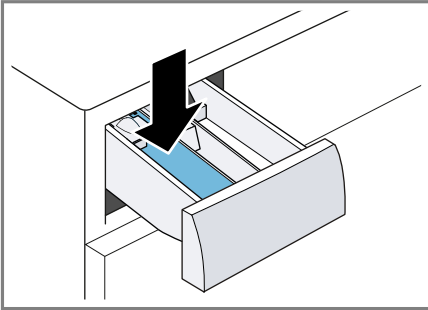

A habképződés elkerülése érdekében enyhe szennyeződéseknel csak a gyártó által javasolt mosószermennyiség felét használja. Ne használjon gyapjúmosószert vagy finommosószert.

7. Tolja be a mosószertartó fiókot.
8. Nyomja meg a(z) **II ▶** gombot a program elindításához.
- ✓ A kijelző a programból hátralévő időt mutatja.
  - ✓ A program befejezése után a kijelzőn megjelenik a következő: **End**.
9. Indítsa el az első mosást vagy nyomja meg a **⏻** gombot a készülék készenléti üzemmódba (Standby) állításához.
- "A kezelés alapjai", Oldal 31

## 6 Ismerkedés

### 6.1 A készülék

Itt áttekintést talál készülékének részeiről.

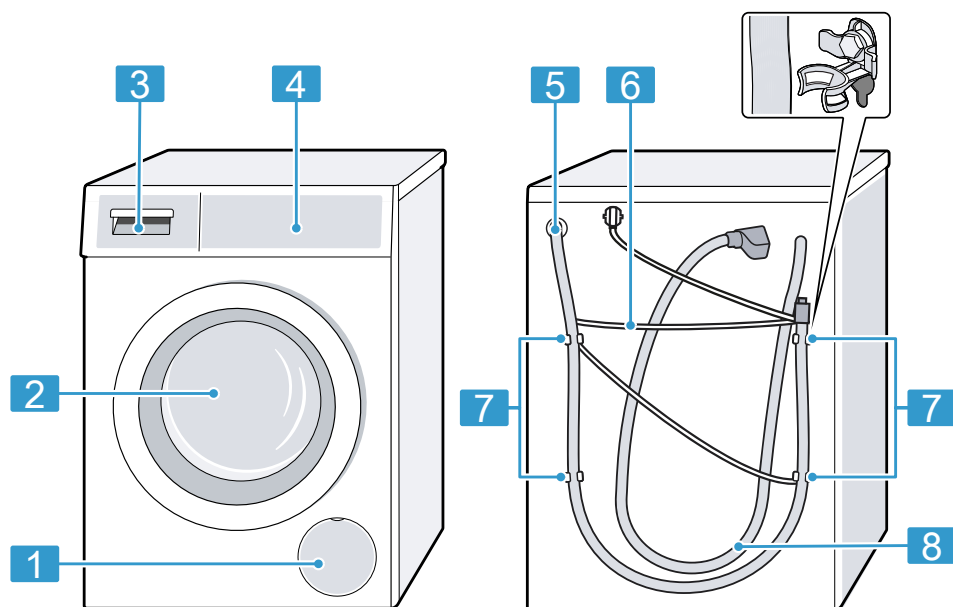

A készüléktípustól függően a kép részletei eltérhetnek, pl. a szín és a forma.

**1** A mosóvízszivattyú szervizfedele → *Oldal 39*

**2** ajtó → *Oldal 32*

**3** Mosószertartó fiók  
→ *Oldal 18*

**4** Kezelőegység → *Oldal 19*

**5** Vízelvezető tömlő → *Oldal 14*

**6** Hálózati csatlakozóvezeték  
→ *Oldal 15*

**7** Szállítási biztosítók

**8** Vízelvezető tömlő → *Oldal 14*

### 6.2 Mosószertartó fiók

**Megjegyzés:** Vegye figyelembe a gyártó által a mosó- és öblítőszeradagolására vonatkozóan megadott és a programok leírásánál szereplő adatokat.

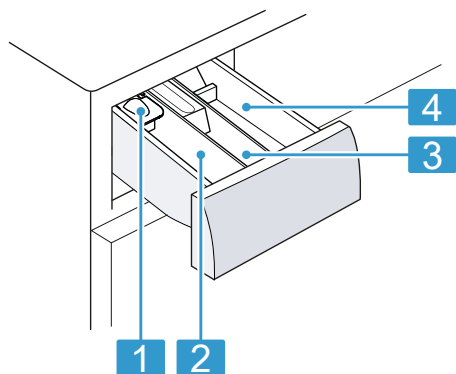

- |   |   |
|---|---|
| 1 | Adagolósegédlet folyékony mosószerhez → <i>Oldal 33</i> |
| 2 | l-es kamra: Mosószer a főmosáshoz,                      |
| 3 | ☼ kamra: lágy öblítőszer                                |
| 4 | l-es kamra: Mosószer az előmosáshoz                     |

### 6.3 Kezelőegység

A kezelőpanelen beállíthatja készülékének összes funkcióját, és információkat kaphat az üzemállapotról.

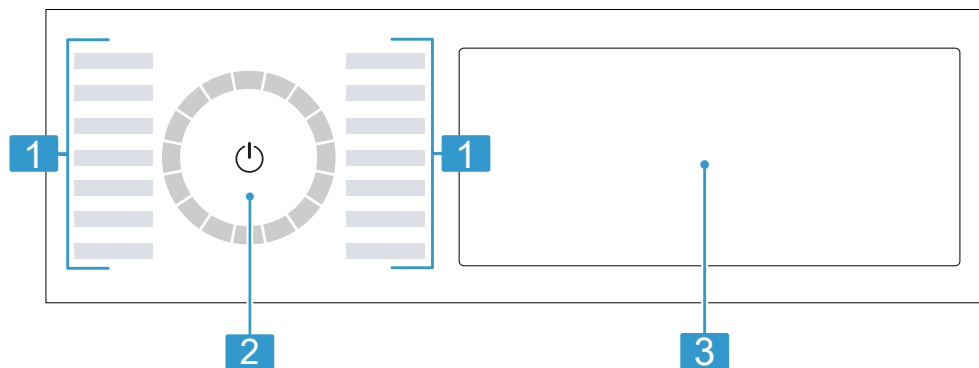

- |   |   |
|---|---|
| 1 | Programok → <i>Oldal 26</i>                           |
| 2 | Programválasztó → <i>Oldal 31</i>                     |
| 3 | Gombok → <i>Oldal 23</i> és kijelző → <i>Oldal 21</i> |

### 6.4 Kezelési logika

A kijelző egyes területei gombok és reagálnak az érintésre. A gombok megnyomásával be- és kikapcsolhat

ja vagy módosíthatja a beállításokat. A bekapcsolt beállítások a kijelzőn világos kiemeléssel jelennek meg.

### FIGYELEM!

A kijelzőre gyakorolt erőszakos behatás a kijelző károsodást eredményezheti.

- ▶ Ne gyakoroljon erős nyomást a kijelzőre.
- ▶ Ne nyomjon éles vagy hegyes tárgyakat a kijelzőhöz.

### Kiegészítő gombok megjelenítése vagy kikapcsolása

Bizonyos gombok a kijelző csökkentett módjában ki vannak kapcsolva. Amennyiben megjelenítteti a kiegészítő gombokat a kijelzőn, be- vagy kikapcsolhatja a megfelelő beállításokat.

1. A kiegészítő gombok megjelenítéséhez röviden nyomja meg a(z) **More** gombot.

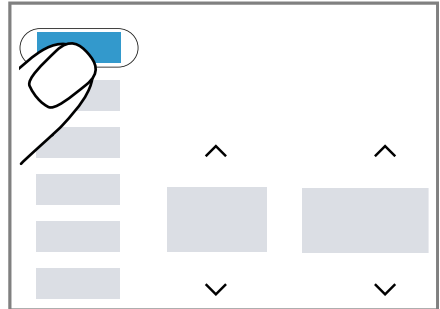

- ✓ A kijelzőn megjelenik az összes kiegészítő gomb.

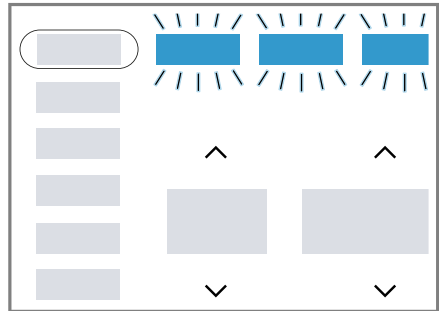

2. A kiegészítő gombok eltávolításához röviden nyomja meg a(z) **More** gombot.

### Beállítási érték módosítása

Bizonyos beállítások bekapcsolásával a kijelző választógombokat jelenít meg és módosíthatja a beállított értéket.

- ▶ Nyomja meg a Választógombok → *Oldal 23* elemet.

A kijelző megjeleníti a beállított értéket.

## 7 Kijelző

A kijelzőn az aktuális beállítások, a választható lehetőségek, illetve információs szövegek láthatók.

A kijelzőn a program állapotától függően néhány útmutatás látható a 88:88 területén, pl. E n d.





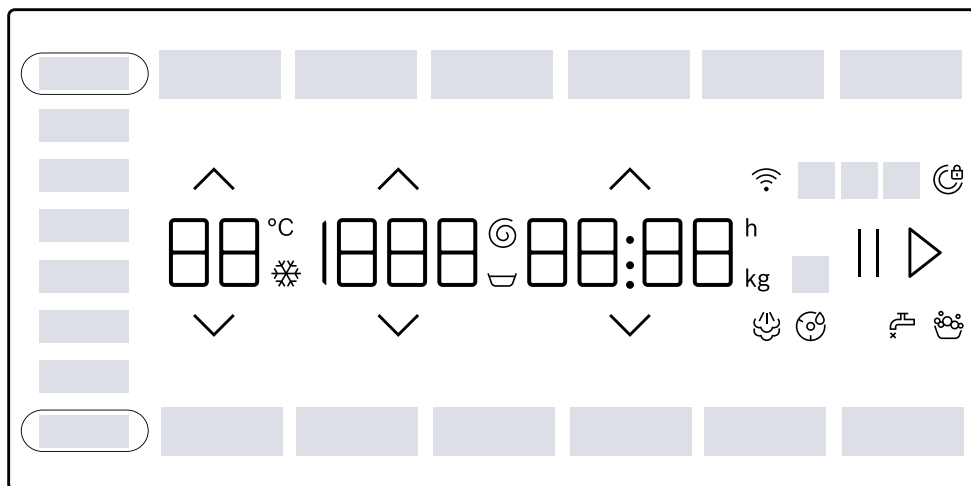







**Megjegyzés:** A szoftverfrissítéseken keresztül további funkciók válhatnak elérhetővé. → *Oldal 36*

Ha szoftverfrissítés érhető el, további információkat a Home Connect alkalmazásban talál.



Példa a kijelzőre

Kijelzés	Leírás
0:40 <sup>1</sup>	A program várható ideje vagy a programból hátralévő idő órában és percben.
10 h <sup>1</sup>	Programbefejezési idő → "Gombok", <i>Oldal 23</i>
10,0 <sup>1</sup>	Javaslat a beállított program maximális betöltési mennyiségére kg-ban.
▽ - 1600	Beállított centrifuga-fordulatszám (ford./perc) → <i>Oldal 24</i> 0: utolsó centrifugálás nélkül, csak szivattyúzás ▽: öblítóstop, szivattyúzás nélkül
❄ - 90	Beállított hőmérséklet °C-ban. → <i>Oldal 24</i> ❄ (hideg)
End	Programállapot: Program vége
<sup>1</sup> Példa	

Kijelzés	Leírás
	Programállapot: Gőzölés
 Blood	A vér folt típus be van kapcsolva.
 Grass	A fű folt típus be van kapcsolva.
 Red Wine	A vörösbor folt típus be van kapcsolva.
 Sweat	Az izzadság folt típus be van kapcsolva.
 Butter/Oil	A zsír/étolaj folt típus be van kapcsolva.
 Tomatoes	A paradicsom folt típus be van kapcsolva.
	villog: dobtisztítás szükséges. Indítsa el a Pamuk 90°C programot a dob és a mosóvíztartály tisztításához és ápolásához. → <i>"Dobtisztítás", Oldal 38</i>
	<ul style="list-style-type: none"> <li>■ világít: a készülék Wi-Fi-n keresztül össze van kapcsolva az otthoni hálózattal.</li> <li>■ villog: a készülék Wi-Fi-n keresztül próbál csatlakozni az otthoni hálózathoz.</li> </ul> → <i>"Home Connect", Oldal 35</i>
	A készülék túl sok habot észlelt. → <i>" vagy erős habképződés.", Oldal 45</i>
	<ul style="list-style-type: none"> <li>■ világít: Az ajtó zárva van.               <ul style="list-style-type: none"> <li>– Ruhanemű hozzáadásához kinyitható az ajtó. → <i>"Ruhanemű hozzáadása", Oldal 34</i></li> <li>– Az ajtó kinyitásához megszakíthatja a programot. → <i>"Program megszakítása", Oldal 34</i></li> </ul> </li> <li>■ villog: Az ajtó nincs becsukva.</li> </ul>
	<ul style="list-style-type: none"> <li>■ Nincs víznyomás.</li> <li>■ A csapból érkező víz nyomása túl alacsony.</li> </ul>
E:35 <sup>1</sup>	Hibakód, hibakijelzés, jel. → <i>Oldal 43</i>
<sup>1</sup> Példa	

## 8 Gombok

**Megjegyzés:** A szoftverfrissítéseken keresztül további funkciók válhatnak elérhetővé. → *Oldal 36*













Ha szoftverfrissítés érhető el, további információkat a Home Connect alkalmazásban talál.





Bizonyos gombok a kijelző csökkentett módjában ki vannak kapcsolva. Ezeket a kiegészítő gombokat megjelenítheti a kijelzőn.

→ *"Kiegészítő gombok megjelenítése vagy kikapcsolása", Oldal 20*

A programbeállítások választéka a beállított programtól függ.

Gomb	Kiválasztás	további információ
II ▷ (Indítás/Újratöltés/ Szünet)	<ul style="list-style-type: none"> <li>■ indítás</li> <li>■ megszakítás</li> <li>■ szüneteltetés</li> </ul>	<p>Program indítása, megszakítása vagy szüneteltetése.</p> <p>Ha a II szimbólum megjelenik, szüneteltetheti a programot.</p> <p>Ha a ▷ szimbólum megjelenik, elindíthatja a programot.</p>
^ v	Többszörös kiválasztás	Egy beállítás módosításához tartsa nyomva a(z) ^ választógombot vagy a(z) v elemet, amíg a kijelző a kívánt beállítást nem mutatja.
⌚ SpeedPerfect	<ul style="list-style-type: none"> <li>■ bekapcsolás</li> <li>■ kikapcsolás</li> </ul>	<p>Rövidített program bekapcsolása és kikapcsolása.</p> <p><b>Megjegyzés:</b> Az energiafogyasztás megnő. Ez nem befolyásolja a mosás eredményét.</p>
⌚ Intensive Plus (Intenzív Plus)	<ul style="list-style-type: none"> <li>■ bekapcsolás</li> <li>■ kikapcsolás</li> </ul>	<p>Hosszabb idejű mosás bekapcsolása vagy kikapcsolása.</p> <p>A program időtartama legfeljebb 30 perccel meghosszabbodik.</p> <p>Erősen szennyezett ruhaneműhöz alkalmas.</p>
AntiStain	Többszörös kiválasztás	<p>Válassza ki a folttípust.</p> <p>A hőmérséklet, a dob mozgása és az áztatási idő a folttípushoz igazodik.</p>
⌚ Finished in (Kész)	24 órás időtartamig	<p>A programbefejezési idő meghatározása.</p> <p>A program időtartamát már tartalmazza a beállított óraszám.</p> <p>A program indítása után a kijelzőn a program időtartama látható.</p> <p><b>Megjegyzés:</b> Annyiszor nyomja meg a(z) ^ vagy a(z) v elemet, amíg a kijelző a kívánt beállítást nem mutatja.</p>



Gomb	Kiválasztás	további információ
 (Hőmérséklet)	 - 90	A hőmérséklet beállítása. Beállított hőmérséklet °C-ban.
 (Fordulatszám)	 - 1600	A centrifuga-fordulatszám beállítása vagy az  (öblítés stop) bekapcsolása. Beállított centrifuga-fordulatszám (ford./perc) A  kiválasztásával a készülék nem szivattyúzza ki a vizet a mosás végén, és kikapcsolja a centrifugálást. A ki- mosott ruha az öblítővízben marad.
 (hálózati kapcsoló)	<ul style="list-style-type: none"> <li>■ bekapcsolás</li> <li>■ Készüléti / Standby üzemmód</li> <li>■ A készülék újraindítása</li> </ul>	Kapcsolja be vagy helyezze készenléti / Standby üzemmódba a készüléket. Ha a kezelőfelület nem reagál, tartsa nyomva az  elemet kb. 5 másodpercig a készülék újraindításához. → "A kijelző és a gombok nem reagálnak.", Oldal 46
 (Távoli indítás)	<ul style="list-style-type: none"> <li>■ bekapcsolás</li> <li>■ kikapcsolás</li> <li>■ Home Connect beállítások megnyitása</li> </ul>	Távoli indítás bekapcsolása vagy kikapcsolása. → Oldal 36
 3 sec. (Gyerekszár 3 sec.)	<ul style="list-style-type: none"> <li>■ bekapcsolás</li> <li>■ kikapcsolás</li> </ul>	→ "Gyerekszár", Oldal 35
 Basic Settings (Beállítás)	Többszörös kiválasztás	→ "Alapbeállítások", Oldal 37
More (További opciók)	<ul style="list-style-type: none"> <li>■ Kiegészítő gombok megjelenítése vagy kikapcsolása</li> </ul>	<ul style="list-style-type: none"> <li>■ A kiegészítő gombok megnyomásával megjelenítheti vagy kikapcsolhatja azokat. → "Kiegészítő gombok megjelenítése vagy kikapcsolása", Oldal 20</li> </ul>
 Mini Load	<ul style="list-style-type: none"> <li>■ bekapcsolás</li> <li>■ kikapcsolás</li> </ul>	Kis mennyiségű, kényes vagy strapabíró textil mosása. Lerövidül a programidő, az energia- és vízfogyasztás pedig a töltethez igazodik. <b>Megjegyzés:</b> Ha bekapcsolja a beállítást, a program maximális betöltési mennyisége 0,5 kg-ra csökken.

Gomb	Kiválasztás	további információ
 Prewash (Előmosás)	<ul style="list-style-type: none"> <li>■ bekapcsolás</li> <li>■ kikapcsolás</li> </ul>	<p>Előmosás be- vagy kikapcsolása, pl. erősen szennyezett ruhanemű mosásához.</p> <p><b>Megjegyzés:</b> Adagolja az előmosáshoz használt mosószert a mosószertartó fiók I-es kamrájába, a főmosáshoz használt mosószert pedig a II-es kamrájába.</p> <p>→ "Mosószertartó fiók", Oldal 18</p>
 Water/Rinse + (Többletvíz és öblítés)	<ul style="list-style-type: none"> <li>■ bekapcsolás</li> <li>■ kikapcsolás</li> </ul>	<p>Több vizet használó mosás és kiegészítő öblítés be- vagy kikapcsolása. Különösen érzékeny bőr esetén és/vagy olyan környéken ajánlott, ahol nagyon lágy a víz.</p>
 Silent Wash	<ul style="list-style-type: none"> <li>■ bekapcsolás</li> <li>■ kikapcsolás</li> </ul>	<p>Halk üzemmód be- vagy kikapcsolása, pl. éjszakai üzem esetén.</p> <p>A kezelési és figyelmeztető hangok kikapcsolnak, a készülék halk üzemmódra vált, pl. a dob csökkentett mozgásával.</p>
 Favourite (Kedvenc)	<ul style="list-style-type: none"> <li>■ mentés</li> <li>■ Állítsa be</li> </ul>	<p>A gombot kb. 3 másodpercig lenyomva mentheti egyéni programbeállításait.</p> <p>→ "Programbeállítások mentése", Oldal 32</p> <p>A gomb rövid megnyomásával megadhatja a mentett programban egyéni programbeállításait.</p>

## 9 Programok

### Megjegyzések

- A ruhaneműk kezelési címkéi további útmutatást adnak a programválasztáshoz.  
→ "Kezelési jelzések a kezelési címkéken", Oldal 31
- A program hőmérséklet-beállítása biztosítja, hogy a kezelési címkén javasolt hőmérsékletet ne lépjék túl. A készülékben elért hőmérséklet eltérhet a beállított hőmérséklettől. Ennek során a lehető legjobb mosási teljesítmény optimális energiahatékonyság mellett érhető el.
- A szoftverfrissítéseken keresztül további funkciók válhatnak elérhetővé.  
→ Oldal 36  
Ha szoftverfrissítés érhető el, további információkat a Home Connect alkalmazásban talál.

Program	Leírás	max. betölthető mennyiség (kg)
Pamut	<p>Pamutból vagy vászonból készült, strapabíró textíliák mosása.</p> <p>A  SpeedPerfect bekapcsolása esetén megfelelő rövidített programnak is normál szennyezettségű ruhához.</p> <p>Programbeállítás:</p> <ul style="list-style-type: none"> <li>■ max. 90 °C</li> <li>■ max. 1600 ford./perc</li> </ul>	10,0 5,0 <sup>1</sup>
Eco 40-60	<p>Pamut és vászon textíliák mosása.</p> <p><b>Megjegyzés:</b> Együtt moshatók azok a textíliák, amelyek a kezelési címke szerint 40 °C-tól  60 °C-ig  moshatók.</p> <p>A mosás hatékonysága a törvényi előírások szerinti legjobb mosási hatásfok-osztálynak felel meg. Ennél a programnál a mosási hőmérséklet automatikusan igazodik a ruhamennyiséghez az optimális energiahatékonyság és a lehető legjobb mosóhatás érdekében. A mosási hőmérsékletet nem lehet megváltoztatni.</p> <p>A centrifuga-fordulatszám legfeljebb 1600 ford./perc.</p>	10,0

<sup>1</sup>  **SpeedPerfect** bekapcsolva

<sup>2</sup> Mosás nem lehetséges

Program	Leírás	max. betölthető mennyiség (kg)
Kímélő	Műszálas textíliák mosása. Programbeállítás <ul style="list-style-type: none"> <li>■ max. 60 °C</li> <li>■ max. 1400 ford./perc</li> </ul>	4,0
Gyors/Mix	Pamut, vászon és műszálas textíliák mosása. Enyhén szennyezett ruhaneműhöz alkalmas. Programbeállítás: <ul style="list-style-type: none"> <li>■ max. 60 °C</li> <li>■ max. 1600 ford./perc</li> </ul>	4,0
Finom/Selyem	Selyemből, viszkózból és műszálból készült kényes, mosható textíliák mosása. Finom textíliákhoz vagy selyemhez való mosószer használjon. <b>Megjegyzés:</b> A különösen kényes textíliákat, illetve a kapcsokkal és szalagokkal ellátott ruhaneműket mosószátkban mossa. <b>Tipp:</b> A ruhanemű kímélő tisztítása révén a textilszálak és a mikroműanyagszálak kevésbé kopnak. Programbeállítás: <ul style="list-style-type: none"> <li>■ max. 40 °C</li> <li>■ max. 800 ford./perc</li> </ul>	2,0
 Gyapjú	Kézzel vagy géppel mosható gyapjú, vagy nagy arányban gyapjút tartalmazó textíliák mosása. A dob különösen kíméletesen, hosszú szünetek közbeiktatásával mozgatja a textíliákat, hogy a ruhanemű ne menjen össze. Gyapjúhoz való mosószer használjon. Programbeállítás: <ul style="list-style-type: none"> <li>■ max. 40 °C</li> <li>■ max. 800 ford./perc</li> </ul>	2,0
Öblítés	Öblítés záró centrifugálással és a víz kiszivattyúzása. Programbeállítás: max. 1600 ford./perc	-

<sup>1</sup>  **SpeedPerfect** bekapcsolva

<sup>2</sup> Mosás nem lehetséges

Program	Leírás	max. betölthető mennyiség (kg)
Centrifugálás/ Szivattyúzás	Centrifugálás és a víz kiszivattyúzása. Ha csak a szivattyúzásra van szüksége, kapcsolja be a 0 programot. A készülék nem centrifugálja a ruhaneműt. Programbeállítás: max. 1600 ford./perc	–
 Programok az app-ban	A további programokat válassza ki közvetlenül a Home Connect alkalmazáson keresztül. A programok leírását a Home Connect alkalmazásban találja. <b>Megjegyzés:</b> A készüléket csatlakoztassa az otthoni hálózathoz, és regisztrálja a Home Connect alkalmazásban. → <i>Oldal 35</i>	–
Hygiene Plus	Pamutból vagy vászonból készült, strapabíró textilíák mosása. Alkalmas allergiások számára, illetve magasabb higiéniai követelmények esetén. <b>Megjegyzés:</b> Ha a készülék eléri a beállított hőmérsékletet, utána az a teljes mosási folyamat során állandó marad. Programbeállítás: ■ max. 60 °C ■ max. 1600 ford./perc	6,5
Ingek/Business	Vasalást nem igénylő pamut, vászon és műszál ingek és blúzok mosása. <b>Megjegyzés:</b> A selyemből vagy kényes anyagból készült ingeket és blúzokat a Finom/Selyem programmal mossa. Programbeállítás: ■ max. 60 °C ■ max. 800 ford./perc	2,0
Funkcionális textilíák	Időjárásálló és membrántechnológiás outdoor ruhaneműk, illetve vízlepergető felszerelés mosása. Outdoor textilíákhoz való mosószert használjon. Ne használjon öblítőt. Programbeállítás: ■ max. 40 °C	2,0

<sup>1</sup>  **SpeedPerfect** bekapcsolva

<sup>2</sup> Mosás nem lehetséges

Program	Leírás	max. betölt-hető mennyiség (kg)
☁ Iron Assist	<ul style="list-style-type: none"> <li>▪ max. 800 ford./perc</li> </ul> <p>Ingekhez, pólókhoz és hasonló, pamutból és vászonból készült textíliákhoz alkalmas. Program száraz textíliák vízgőzzel történő felmelegítéséhez és gőzöléséhez a textíliák program végét követő felakasztásához vagy azok könnyebb vasalhatósága érdekében. A program betöltési mennyisége maximum öt ing vagy öt póló. Ha csak egy ruhaneműt szeretne gőzölni, a ☁ SpeedPerfect programot kapcsolja be.</p> <p><b>Megjegyzések</b></p> <ul style="list-style-type: none"> <li>▪ A meleg, megnedvesített textíliákat közvetlenül a program befejeződése után akassza fel vagy vasalja ki.</li> <li>▪ A rendszer nem mossa vagy tisztítja a textíliákat. Ne használjon mosó- vagy ápolószert.</li> <li>▪ A vízgőz forró és károsíthatja az egyes szövet- vagy textíliafajtákat. A program ezért nem alkalmas outdoor-ruházat vagy selyemből és gyapjúból készült textíliák, mint például pulóverek kezelésére.</li> </ul>	– <sup>2</sup>
Gyors 15'/30'	<p>Pamut és műszál textíliák mosása. Rövid program enyhén szennyezett, kisebb adag ruhaneműhöz. A programidő kb. 30 perc. Ha 15 percre szeretné lerövidíteni a programidőt, kapcsolja be a következőt: ☁ SpeedPerfect. A maximális betöltési mennyiség 2,0 kg-ra csökken. Programbeállítás:</p> <ul style="list-style-type: none"> <li>▪ max. 40 °C</li> <li>▪ max. 1200 ford./perc</li> </ul>	4,0 2,0 <sup>1</sup>
<sup>1</sup> ☁ <b>SpeedPerfect</b> bekapcsolva		
<sup>2</sup> Mosás nem lehetséges		

## 10 Tartozékok

Eredeti tartozékokat használjon. Azok a készülékhez készültek.

**Tipp:** Egyes tartozékok további színekben is rendelkezésre állnak. Hívja a vevőszolgálatot. → *Oldal 50*

	Használat	Rendelési szám
Vízbevezető tömlő hosszabbítása	Hidegvíz-bevezető vagy Aquastop-vízbevezető tömlő meghosszabbítása (2,50 m).	WMZ2381
Vízvezető tömlő meghosszabbítása	Vízvezető tömlő meghosszabbítása (2,20 m).	11057910
Tartóhevederek	A készülék biztos elhelyezkedésének javítása.	WMZ2200
Könyökidom	Vízvezető tömlő rögzítése.	00655300
Folyékonymosószerbetét	Folyékony mosószer adagolása.	00605740
Emelvény	A készüléket magasabban helyezheti el, hogy könnyebben betölthető és kiüríthető legyen.	WMZPW20 W

## 11 Ruhanemű

### 11.1 Ruhanemű előkészítése

#### FIGYELEM!

A ruhaneműben maradó tárgyak kárt tehetnek a ruhaneműben és a dobban.

- ▶ A működtetés megkezdése előtt minden tárgyat vegyen ki ruhanemű zsebeiből.

#### Megjegyzés

A ruhanemű előkészítésével kíméli a készüléket és a textíliákat.

- kefélje ki a homokot és földet
- válogassa szét a ruhaneműt szín és textília szerint a kezelési útmutató figyelembevételével

- zárja a tépőzárakat, kapcsokat és patentokat
- kösse össze a szövetöveket, szövetszalagokat és zsinórokat
- távolítsa el a függőnycsipeszeket és ólomszalagokat
- mossa a kis méretű vagy kényes darabokat mosózsákban
- mossa együtt a nagy és a kicsi ruhadarabokat
- a friss foltos ruhaneműt azonnal mossa ki
- a száradt foltos ruhaneműt kezelje elő és többször mossa ki
- a ruhaneműket széthajtogatva helyezze a dobba
- A klórtartalmú fehérítőszerrel előkezelt ruhaneműt többször öblítse ki, mielőtt a dobba helyezi

## 11.2 Kezelési jelzések a kezelési címkéken

### Ápolási címke – mosás

Szimbólum	Javasolt program
	Pamut (normál)
	Kímélő (kímélő)
	Finom/selyem kézi mosással (különösen kímélő)
	Gyapjú (kézi mosás)
	(nem mosható mosógépben)

## 12 Mosó- és ápolószer

A megfelelő mosó- és ápolószer kiválasztásával óvja a készüléket és a ruhaneműt is.

A használatra és adagolásra vonatkozó gyártói adatokat a csomagoláson találja.

### Megjegyzések

- folyékony mosószer használata esetén csak önmagában folyékony mosószert használjon
- ne keverje a különböző folyékony mosószereket
- ne keverje össze a mosószert és az öblítőt
- ne használjon túltárolt és nagyon besűrűsödött termékeket
- ne használjon oldószert tartalmazó, maró hatású vagy gázt felszabadító szereket
- ne használjon klórtartalmú fehérítőszert
- Ritkán használjon színezőanyagot, mivel a fixálósó kikezddheti a nem-acélt
- ne használjon színtelenítőszert a készülékben

## 13 A kezelés alapjai

### 13.1 A gép bekapcsolása

**Megjegyzés:** Miután csatlakoztatta a készüléket az elektromos hálózathoz, a készülék első bekapcsolásakor a bekapcsolási folyamat akár egy perc is eltarthat.

**Követelmény:** A készülék szakszerűen van felállítva és csatlakoztatva.

→ *Oldal 11*

- ▶ Nyomja meg a(z) elemet.  
A bekapcsolás eltart néhány másodpercig.

**Megjegyzés:** A dobvilágítás automatikusan kikapcsol.

### 13.2 Program beállítása

1. Nyomja meg a kívánt programot.  
→ *"Programok", Oldal 26*

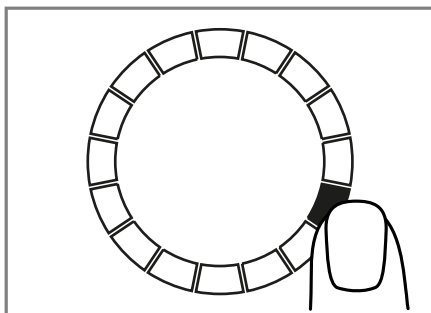

- ✓ A kijelzőn megjelennek a programbeállítások.
2. Módosítsa a programbeállításokat.  
→ *"Gombok", Oldal 23*

Vegye figyelembe a Kezelési tudnivalók → *Oldal 19* témával kapcsolatos információkat.

A rendszer nem menti tartósan a programnál a programbeállításokat.

## További programok beállítása



**Követelmény:** A(z) Home Connect funkció be van állítva. → *Oldal 35*

1. Állítsa be a  **Programok az app-ban** programot.
- ✓  **Remote Start** villog.
2. Nyomja meg a(z)  **Remote Start** elemet.
- ✓ A(z) Home Connect alkalmazás a választható programokat mutatja.
3. Állítson be egy programot a(z) Home Connect alkalmazásban.
4. Ha szükséges, módosítsa a programbeállításokat.  
→ *"Gombok", Oldal 23*
5. Indítsa el a programot.  
→ *Oldal 33*

## 13.3 Programbeállítások mentése

Kedvencként mentheti egyedi programbeállításait.

**Követelmény:** Beállított egy programot. → *Oldal 31*

- ▶ Tartsa nyomva kb. 3 másodpercig a(z)  **Favourite** elemet.  
A mentett program megnyitásához nyomja meg a  **Favourite** gombot.

**Megjegyzés:** A mentett program felülírásához ismétlje meg a lépéseket.

## 13.4 Az ajtó kinyitása

1. Nyúljon az ajtófogantyú alá és húzza meg az ajtót.

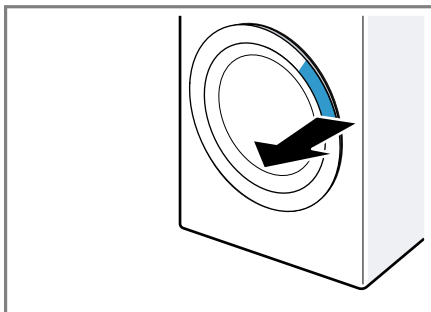

2. Nyissa ki az ajtót.

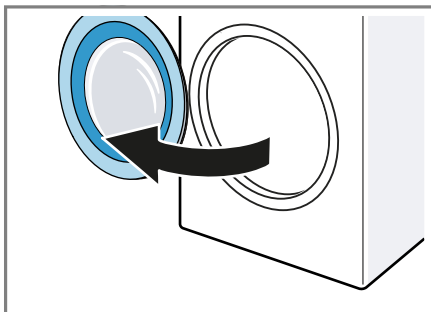

## 13.5 Ruhanemű behelyezése

**Megjegyzés:** A gyűrődések csökkentéséhez vegye figyelembe a programhoz tartozó maximális betöltési mennyiséget.

→ *"Programok", Oldal 26*

### Követelmények

- Az ruhanemű elő van készítve és szét van válogatva.  
→ *"Ruhanemű", Oldal 30*
  - A dob üres.
1. Nyissa ki az ajtót. → *Oldal 32*
  2. Tegye a ruhaneműt a dobba.
  3. Csukja be az ajtót.

Mindig ellenőrizze, hogy nem akad-e be ruhanemű az ajtóba.

### 13.6 Adagolósegédlet behelyezése

1. Húzza ki a mosószertartó fiókot.
2. Nyomja le a betétet, és távolítsa el a mosószertartó fiókot.

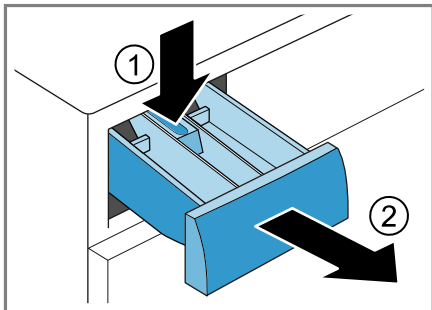

3. Helyezze be az adagolósegédletet.

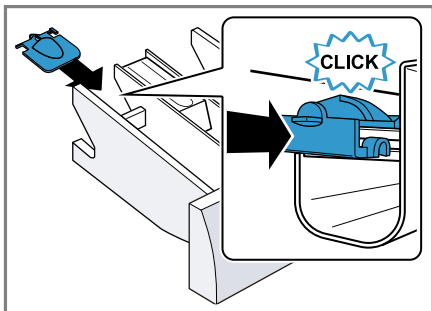

### 13.7 Adagolósegédlet használata

Folyékony mosószert egyszerű adagolásához használhatja az adagolósegédletet a mosószertartó fiókban.

**Megjegyzés:** Ne használjon adagolósegédletet sűrű mosószerekhez, mosóporhoz, bekapcsolt előmosás vagy programbefejezési idő esetén.

#### Követelmények

- A mosószertartó fiók → *Oldal 18* ki van húzva.
- Az adagolósegédlet be van helyezve. → *Oldal 33*

1. Húzza előre az adagolósegédletet.

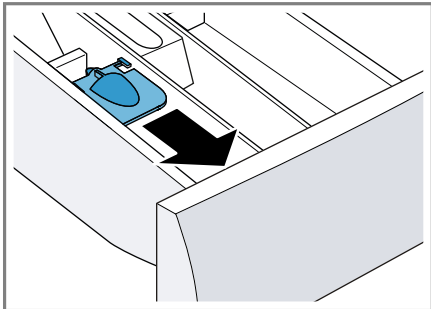

2. Hajtsa le az adagolósegédletet, és pattintsa be.

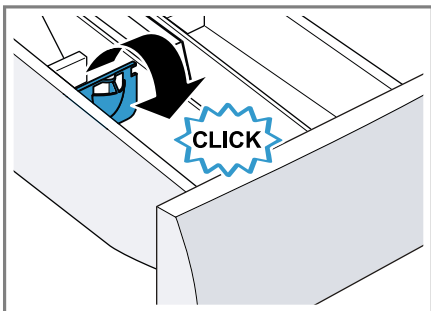

### 13.8 Mosó- és ápolószer betöltése

**Megjegyzés:** Vegye figyelembe a mosó- és ápolószerre → *Oldal 31* vonatkozó utasításokat.

1. Húzza ki a mosószertartó fiókot.
2. Szükség esetén használja az adagolósegédletet. → *Oldal 33*
3. Töltse be a mosószert.  
→ *"Mosószertartó fiók", Oldal 18*
4. Ha szükséges, töltsen be az öblítőszert.
5. Tolja be a mosószertartó fiókot.

### 13.9 Program indítása

**Követelmény:** Beállított egy programot. → *Oldal 31*

- ▶ Nyomja meg a(z) II ▷ elemet.
- ✓ A dob forog, és megtörténik a töltéfelismerés, amely akár 2 percig is tarthat, ezután kerül sor a víz bevezetésére.
- ✓ A kijelző a program időtartamát vagy a programbefejezési időt mutatja.
- ✓ A program befejezése után a kijelzőn megjelenik a következő: **End**.

## 13.10 Ruhanemű áztatása

**Megjegyzés:** Az áztatáshoz nincs szükség további mosószerre. A készülék az adagolt mosószert használja az áztatáshoz és a mosáshoz.

### Követelmények

- A ruhanemű be van helyezve.  
→ *Oldal 32*
  - A program elindult. → *Oldal 33*
1. Kb. 10 perccel a program indítása után nyomja meg a(z) II ▷ elemet.  
A program szünetel és ruhanemű áztatható.
  2. A kívánt áztatási idő elteltével nyomja meg a(z) II ▷ elemet.

## 13.11 Ruhanemű hozzáadása

A program elindítása után am program állapotától függően hozzáadhatja vagy kivetheti a ruhaneműt.

1. Nyomja meg a(z) II ▷ elemet.  
A készülék működése szünetel.

**Megjegyzés:** Ha ruhaneműt szeretne hozzáadni, vegye figyelembe a kijelzőn lévő utasításokat.  
→ *"Kijelző", Oldal 22*

2. Nyissa ki az ajtót. → *Oldal 32*
3. Adja hozzá vagy vegye ki a ruhaneműt.
4. Csukja be az ajtót.
5. Nyomja meg a(z) II ▷ elemet.

## 13.12 Program megszakítása

1. Nyomja meg a(z) II ▷ elemet.
2. Nyissa ki az ajtót. → *Oldal 32*  
Magas vízszint és magas hőmérséklet esetén a készülék ajtaja biztonsági okokból zárva marad.
  - Magas hőmérséklet esetén indítsa el a **Öblítés** programot.
  - Magas vízállás esetén indítsa el a **Centrifugálás** programot, vagy állítson be egy megfelelő programot a szivattyúzáshoz.  
→ *"Programok", Oldal 26*
3. Vegye ki a ruhaneműt.  
→ *Oldal 34*

## 13.13 Program folytatása öblítés stop után

### Követelmények

- Az öblítés stop bekapcsolva.  
→ *"Gombok", Oldal 24*
  - Befejeződött a beállított program utolsó öblítése és a ruhanemű az öblítővízben áll.
1. Állítsa be a(z) **Centrifugálás** programot vagy egy szivattyúzáshoz való programot. → *Oldal 26*
  2. Nyomja meg a(z) II ▷ elemet.

## 13.14 Ruhanemű kivétele

1. Nyissa ki az ajtót. → *Oldal 32*
2. Vegye ki a dobból a ruhaneműt.

## 13.15 Készülék készenléti (Standby) üzemmódba helyezése

1. Nyomja meg a(z) ⏻ elemet.
2. Tisztítsa meg a gumi tömítőgallért.  
→ *Oldal 42*

**Megjegyzés:** Szárítás után hagyja nyitva a készülék ajtaját és a mosószertartó fiókot.

## 14 Gyerekzár

Biztosítsa a kezelőfelületet a kezelőelemek véletlen működtetése ellen.

### 14.1 A gyermekzár aktiválása

- ▶ Tartsa nyomva kb. 3 másodpercig a(z) **3 sec.** elemet.
- ✓ A kezelőelemek zárva vannak.
- ✓ A gyerekzár a készülék készenléti üzemmódjában (Standby) és áramszünet esetén is aktív marad.

### 14.2 Gyerekzár kikapcsolása

**Követelmény:** A gyerekzár kikapcsolásához a készülék legyen bekapcsolva.

- ▶ Tartsa nyomva kb. 3 másodpercig a(z) **3 sec.** elemet.

## 15 Home Connect

Ez a készülék hálózatra kapcsolható. Kapcsolja össze készülékét egy mobil eszközzel, hogy a funkciókat a Home Connect alkalmazással működtesse, az alapbeállításokat módosítsa vagy az aktuális üzemiállapotot figyelemmel kísérrje.

A Home Connect szolgáltatások nem minden országban állnak rendelkezésre. A Home Connect funkció rendelkezésre állása attól függ, hogy az Ön országában rendelkezésre állnak-e a Home Connect szolgáltatások. Ezzel kapcsolatos információkat itt talál: [www.home-connect.com](http://www.home-connect.com).

A Home Connect alkalmazás végigvezeti Önt a teljes bejelentkezési folyamaton. A beállítások elvégzéséhez kövesse a Home Connect alkalmazásban adott utasításokat.

**Tipp:** Vegye figyelembe a Home Connect alkalmazásban megjelenő útmutatásokat is.

### Megjegyzések

- Ugyeljen a jelen használati útmutatóban található biztonsági előírásokra, és gondoskodjon arról, hogy ezeket akkor is betartsák, ha Ön a Home Connect alkalmazással működteti a készüléket.  
→ *"Biztonság", Oldal 4*
- A készüléken végrehajtott műveletek mindig elsőbbséget élveznek. Ez idő alatt nem lehetséges a Home Connect alkalmazással való működtetés.

### 15.1 A Home Connect alkalmazás beállítása

1. Telepítse a mobilszközre a Home Connect alkalmazást.
2. Indítsa el a(z) Home Connect alkalmazást, és üzemelje be a hozzáférést a(z) Home Connect számára.

A Home Connect alkalmazás végigvezeti Önt a teljes bejelentkezési folyamaton.



### 15.2 Home Connect beállítása

#### Követelmények

- A(z) Home Connect alkalmazás a mobilszközön érhető el.
  - A készülék a felállítása helyén fogadja az otthoni WLAN-hálózatot (Wi-Fi).
1. Tartsa nyomva kb. 3 másodpercig a(z) **Remote Start** gombot.
  2. Kövesse a Home Connect alkalmazásban megjelenő utasításokat.

### 15.3 A Wi-Fi bekapcsolása a készüléken



1. Tartsa nyomva kb. 3 másodpercig a(z) **Remote Start** elemet.

2. Annyiszor nyomja meg a(z)  **Remote Start** elemet, amíg a kijelzőn "oFF" nem látható.
  3. A WiFi aktiválásához nyomja meg a(z)  **II** elemet.
- ✓ A kijelző ezt mutatja: "on".

### Megjegyzések

- Ha a WiFi be van kapcsolva, a kijelzőn felváltva jelenik meg a következő: "on" és a WiFi kapcsolat jelerőssége.
- A Home Connect beállítások menüből történő kilépéshez tartsa nyomva a(z)  **Remote Start** elemet kb. 3 másodpercig.

## 15.4 A Wi-Fi kikapcsolása a készüléken

1. Tartsa nyomva kb. 3 másodpercig a(z)  **Remote Start** elemet.
  2. Annyiszor nyomja meg a(z)  **Remote Start** elemet, amíg a kijelzőn "on" nem látható.
  3. A WiFi deaktiválásához nyomja meg a(z)  **II** elemet.
- ✓ A kijelző ezt mutatja: "oFF".

**Megjegyzés:** A Home Connect beállítások menüből történő kilépéshez tartsa nyomva a(z)  **Remote Start** elemet kb. 3 másodpercig.



## 15.5 Szoftverfrissítés telepítése

**Megjegyzés:** Ha szoftverfrissítés érhető el, akkor egy üzenet jelenik meg a Home Connect alkalmazásban.

- ▶ A szoftverfrissítés telepítéséhez kövesse a Home Connect alkalmazás utasításait.
- ✓ Telepítés közben a kezelőfelület részben blokkolva van.

- ✓ Hiba esetén a telepítés akár 40 percig is eltarthat. Ne állítsa vissza a hálózati beállításokat vagy a készüléket a gyári beállításokra.

## 15.6 A készülék hálózati beállításainak visszaállítása

1. Tartsa nyomva kb. 3 másodpercig a(z)  **Remote Start** elemet.
  2. Annyiszor nyomja meg a(z)  **Remote Start** elemet, amíg a kijelzőn "rES" nem látható.
  3. Tartsa nyomva kb. 3 másodpercig a(z)  **II** elemet.
- ✓ A hálózati beállítások visszaállítása megtörtént.

## 15.7 Távoli indítás

Engedélyezze a készülék távoli indítását a Home Connect alkalmazáson keresztül.



### Megjegyzés

A távoli indítás a következő körülmények esetén kikapcsol:



- Kinyitják a készülék ajtaját.
- Megnyomják a  **Remote Start** elemet.
- Áramkimaradás után.

### Távoli indítás bekapcsolása

**Követelmény:** A készülék ajtaja be van csukva.

- ▶ Nyomja meg a(z)  **Remote Start** elemet.
- ✓ A  **Remote Start** világít és engedélyezték a készülék távoli indítását a Home Connect alkalmazáson keresztül.

### Távoli indítás kikapcsolása

- ▶ Nyomja meg a(z)  **Remote Start** elemet.
- ✓ A  **Remote Start** kialszik.

## 15.8 Távdiagnosztika

A vevőszolgálat a távdiagnosztika segítségével hozzáférhet a készülékhez, amennyiben Ön erre irányuló kéréssel fordul a vevőszolgálathoz, a készülék csatlakozott a Home Connect szerverhez, valamint a távdiagnosztika az adott országban rendelkezésre áll.

**Tipp:** További információt, illetve útmutatást a távdiagnosztika elérőségével kapcsolatban a weboldal Segítségnyújtás és támogatás részén talál: [www.home-connect.com](http://www.home-connect.com).

## 15.9 Adatvédelem

Vegye figyelembe az adatvédelmi útmutatásokat.

Amikor először csatlakoztatja készülékét egy internethez kapcsolódó otthoni hálózathoz, akkor készüléke a következő adatkategóriákat továbbítja a Home Connect szervernek (első regisztráció):

- Egyértelmű készülékazonosító (részei: készülékkulcsok, valamint a beépített Wi-Fi kommunikációs modul MAC-címe).
- A Wi-Fi kommunikációs modul biztonsági tanúsítványa (a kapcsolat informatikai biztonságáért).
- Otthoni készülékének aktuális szoftver- és hardververziója.
- Egy esetleges korábbi, gyári beállításokra való visszaállítás állapota.

Az első regisztráció előkészíti a Home Connect funkciók használatát, és csak abban az időpontban van rá szükség, amikor először kívánja használni a Home Connect funkciókat.

**Megjegyzés:** Vegye figyelembe, hogy a Home Connect funkciók csak a Home Connect alkalmazáshoz kapcso-

lódva használhatók. Az adatvédelemre vonatkozó információkat a Home Connect alkalmazásban talál.

## 16 Alapbeállítások

Készülékének alapbeállításait a saját igényei szerint adhatja meg.

**Megjegyzés:** Az alapbeállításokat módosíthatja a Home Connect alkalmazásban is.

### 16.1 Az alapbeállítások áttekintése

**Megjegyzés:** A szoftverfrissítéseken keresztül további funkciók válhatnak elérhetővé. → *Oldal 36*  
Ha szoftverfrissítés érhető el, további információkat a Home Connect alkalmazásban talál.

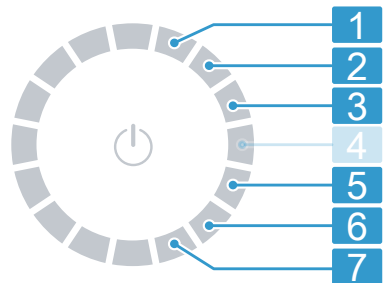





Programválasztó programpozíciókkal

- 1** A program végét jelző hangjelzés hangerejének beállítása:  
0 (ki) – 4 (nagyon hangos)
- 2** A gombok működtetésekor hallható hangjelzés hangerejének beállítása:  
0 (ki) – 4 (nagyon hangos)

- 
- 3** A kijelző fényerejének beállítása:  
1 (alacsony) – 4 (nagyon magas)
- 
- 5** A dobtisztítási emlékeztető bekapcsolása (on) vagy kikapcsolása (off).
- 
- 6** A befejezett programok számának (PC) kijelzése.
- 
- 7** A készülék gyári beállításainak visszaállítása (rES).
- 

## 16.2 Alapbeállítások módosítása

**Követelmény:** A kijelzőn megjelenik az összes kiegészítő gomb.  
→ *Oldal 20*

1. Az alapbeállítások megnyitásához nyomja meg az  **Basic Settings** elemet.
2. Válassza ki a kívánt alapbeállítást a programválasztóval. → *Oldal 37*
3. Módosítsa az alapbeállítást:
  - Az érték módosításához nyomja meg az  vagy  elemet.
  - A készülék gyári beállításainak visszaállításához tartsa nyomva az **II ▶** elemet kb. 3 másodpercig.
4. Az Alapbeállítások menüből történő kilépéshez nyomja meg az  **Basic Settings** elemet.

## 17 Tisztítás és ápolás

Annak érdekében, hogy készüléke hosszú ideig működőképes maradjon, tisztítsa és ápolja gondosan.

### 17.1 Dobtisztítás

Tisztítsa meg a dobot hús, 40 °C-on vagy annál alacsonyabb hőfokon történő mosás után, ha a  villog, illet-

ve ha hosszabb ideig nem használta a készüléket, de legalább évente egyszer.

### **VIGYÁZAT** **Sérülésveszély!**

A tartósan alacsony hőfokon végzett mosás és a gép szellőztetésének hiánya károsíthatja a dobot és annak sérülését okozhatja.

- ▶ Rendszeresen használjon dobtisztító programot vagy mosson legalább 60 °C-on.
- ▶ Minden használat után hagyja nyitva a készülék ajtaját, húzza ki a mosószeradagoló fiókot és hagyja megszáradni.
- ▶ Válassza ki a Home Connect alkalmazásban a **Pamuk 90 °C** programot vagy a dobtisztítási programot. Futtassa le a programot ruhanemű nélkül, oxigénes fehérítőszert tartalmazó általános mosóporral vagy a készülék belsejének ápolására alkalmas tisztítószerrel.

### 17.2 A mosószerartó fiók tisztítása

1. Húzza ki a mosószerartó fiókot.
2. Nyomja le a betétet, és távolítsa el a mosószerartó fiókot.

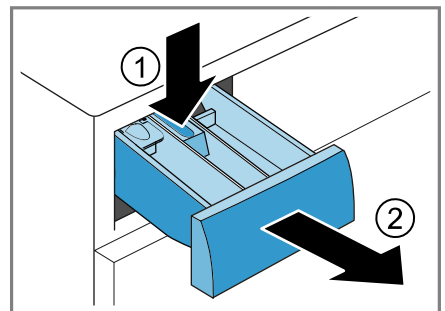

3. Lentről felfelé húzza ki a betétet.

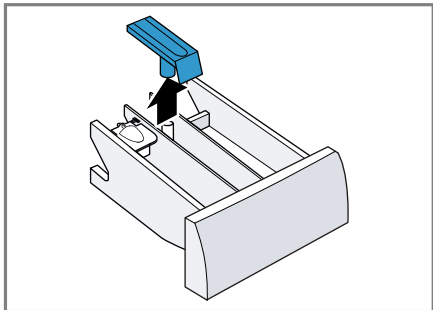

4. Vízzel és egy kefével tisztítsa meg a mosószertartó fiókot és a betétet, majd szárítsa meg azokat.

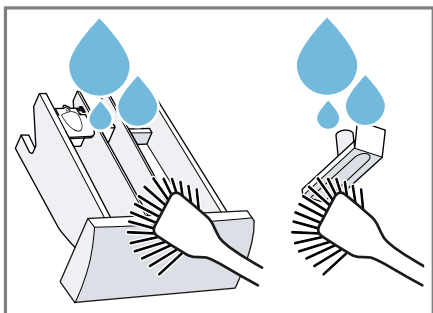

5. Helyezze be és pattintsa be a betétet.

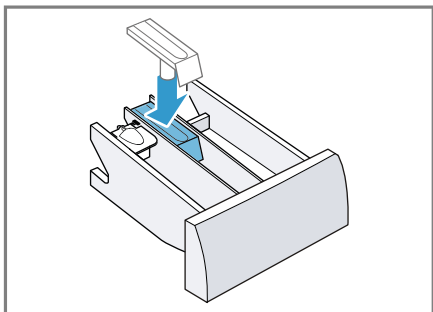

6. Tisztítsa meg a mosószertartó fiók nyílását.

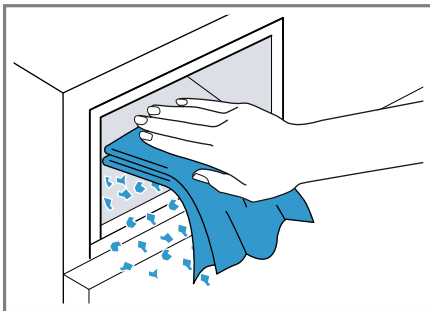

7. Tolja be a mosószertartó fiókot.



### 17.3 A mosóvízszivattyú tisztítása

Rendszeresen tisztítsa meg a mosóvízszivattyút, de legalább évente egyszer, valamint zavar, pl. dugulás vagy kattogó zaj esetén.

#### A mosóvízszivattyú üritése

1. Zárja el a vízcsapot.
2. Helyezze a készüléket készenléti üzemmódba (Standby). → *Oldal 34*
3. A készülék csatlakozódugóját húzza ki az elektromos hálózathoz.

4. Nyissa ki és vegye le a szervizfelelet.

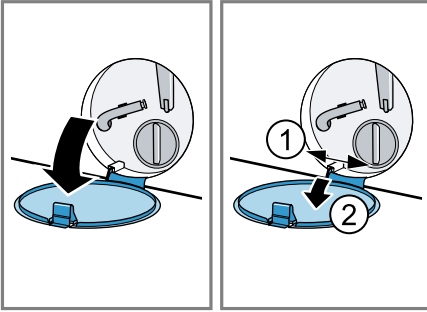

5. A mosóvíz leengedéséhez helyezzen egy megfelelő edényt a nyílás alá.

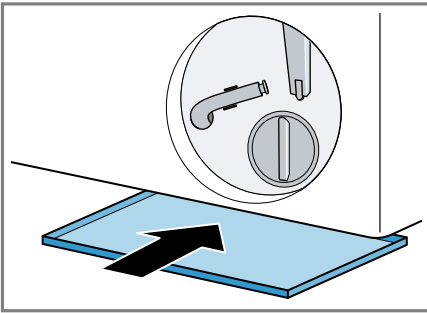

6. Vegye ki a vízleeresztő tömlőt a tartóból.

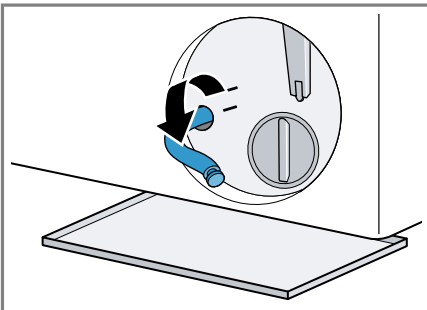

7. **⚠ VIGYÁZAT - Forrázásveszély!** Magas hőmérsékleten végzett mosáskor a mosóvíz felforrósodik.

- Ne nyúljon a forró mosóvízbe.

Vegye le a zárókupakot, hogy a mosóvíz az edénybe folyjon.

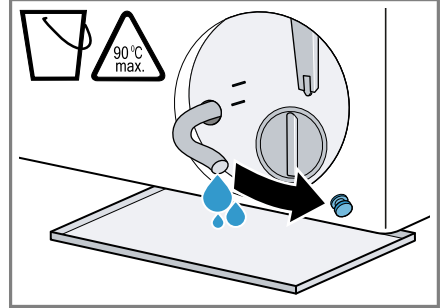

8. A leeresztést követően helyezze vissza a zárókupakot.

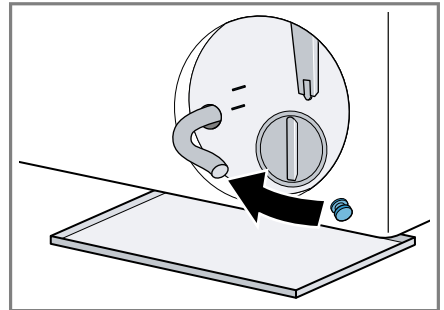

9. A vízleeresztő tömlőt akassza be a tartóba.

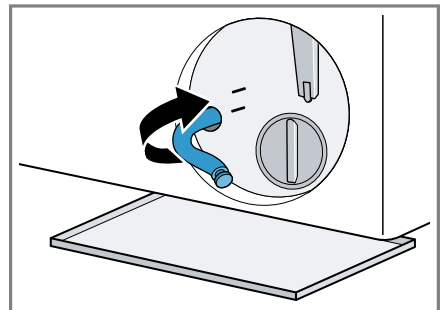

## A mosóvízszivattyú tisztítása

**Követelmény:** A mosóvízszivattyú üres. → Oldal 39

1. Mivel még lehet maradék víz a mosóvízszivattyúban, óvatosan csavarja ki a szivattyúfedelet.
  - Durva szennyeződések következtében a szűrőbetét beszorulhat a szivattyúházba. Lazítsa fel a szennyeződésekét és vegye ki a szűrőbetétet.

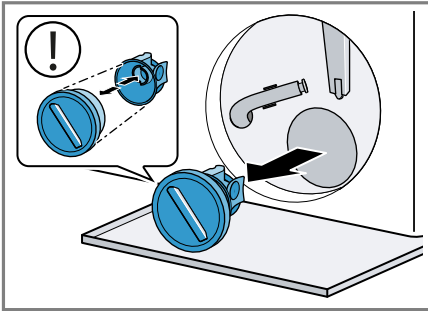

A szivattyúfedél két részből áll, amelyeket a tisztításhoz szét lehet szerelni.

2. Tisztítsa meg a belső teret, a szivattyúfedél menetét és a szivattyúházat.

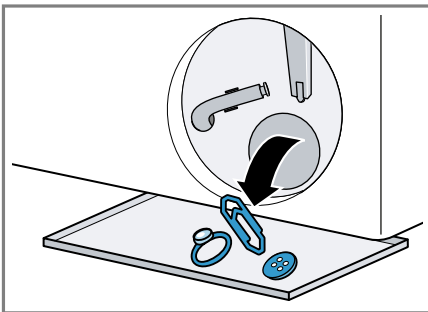

3. Ügyeljen arra, hogy mindkét lapátkerék forgatható legyen.

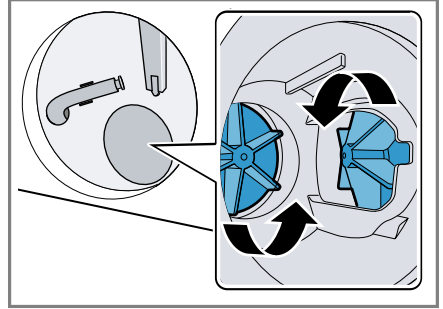

4. Helyezze be a szivattyúfedelet.
  - Ellenőrizze, hogy a szivattyúfedél alkatrészei megfelelően vannak-e felszerelve.

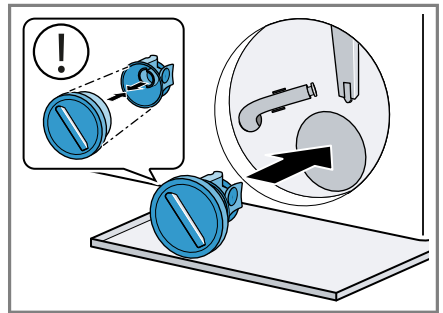

5. Helyezze be és csavarja be ütközésig a szivattyúfedelet.

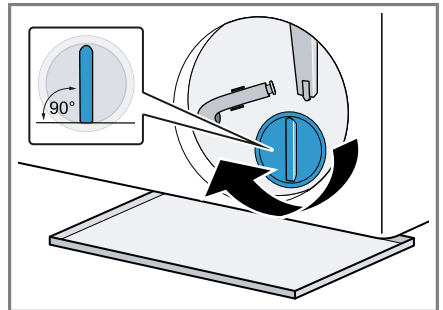

A szivattyúfedél fogantyújának függőlegesen kell állnia.

6. Helyezze be és csukja be a szervizfedelelet.

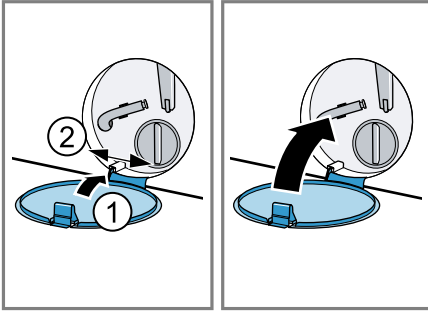

## 17.4 Gumi tömítógallér tisztítása

Tisztítsa meg rendszeresen a gumi tömítógallért.

1. Nyissa ki az ajtót. → *Oldal 32*
2. Távolítsa el a gumi tömítógallérből az idegen testeket és pihéket.

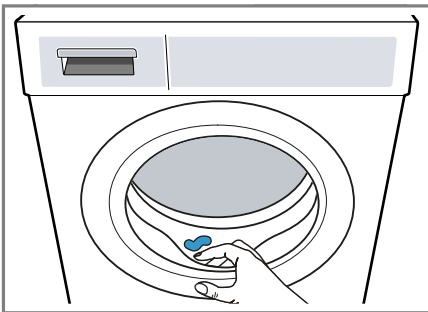

3. Távolítsa el a dugulás okát a beömlőnyílásból.

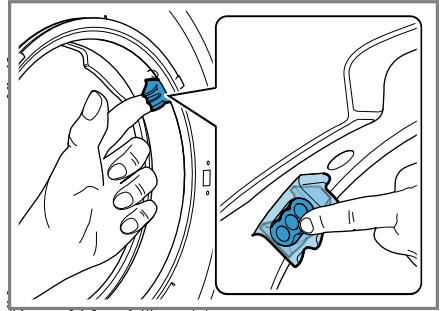

4. A gumi tömítógallér külsejét és belsőjét tisztítsa meg egy nedves kendővel és törölje szárazra.

## 18 Zavarok elhárítása

A készüléken fellépő kisebb zavarokat saját maga is elháríthatja. Tanulmányozza a zavarelhárításról szóló információkat, mielőtt a vevőszolgálathoz fordulna. Ily módon elkerüli a felesleges költségeket.



### FIGYELMEZTETÉS Áramütés veszélye!

A szakszerűtlen javítás veszélyes.

- ▶ Soha ne végezzen műszaki változtatásokat a készüléken vagy annak funkcióin.
- ▶ A készüléket csak szakképzett személyek javíthatják.
- ▶ A készülék javításához csak eredeti pótalkatrészeket szabad használni.
- ▶ Ha a készülék hálózati csatlakozóvezetéke megsérül, akkor azt a veszélyek elkerülése érdekében csak a gyártó, a gyártó vevőszolgálata vagy egy hasonlóan képzett személy cserélheti ki.

Hiba	Ok és hibaelhárítás
A kijelző elsötétül és a(z) II ► villog.	Az Energiatakarékos üzemmód aktív. ▶ Nyomja meg a II ► gombot.
E:36 -10 / E:30 -80 A készülék nem szivattyúzza le a mosóvizet.	A vízelvezető tömlő túl magasan van csatlakoztatva, meg van törve, becsípődött vagy nem megengedett módon van meghosszabbítva. ▶ Ellenőrizze a vízelvezető tömlő beszerelését. → <i>Oldal 14</i>  A lefolyócső vagy a vízelvezető tömlő eldugult. ▶ Tisztítsa meg a lefolyócsövet és a vízelvezető tömlőt.
	A mosóvízszivattyú eltömődött vagy a szivattyúfedél nincs megfelelően felszerelve. ▶ Ellenőrizze, hogy a szivattyúfedél megfelelően van-e felszerelve. → <i>Oldal 39</i> ▶ Tisztítsa meg a szivattyút. → <i>Oldal 39</i>
	Túl sok mosószert adagolt. ▶ Az azonos mennyiségű ruhával végzett következő mosásnál csökkentse a mosószert mennyiségét.
	 be van kapcsolva. ▶ Indítsa el a <b>Centrifugálás</b> programot vagy egy megfelelő programot a szivattyúzáshoz. → <i>Oldal 26</i>
E:36 -25 -26	A mosóvízszivattyú eldugult. ▶ Tisztítsa meg a szivattyút. → <i>Oldal 39</i>

<b>Hiba</b>	<b>Ok és hibaelhárítás</b>
E:38 -25 -26	<p>A mosóvízszivattyú eldugult.</p> <ol style="list-style-type: none"><li>1. Tisztítsa meg a dobot. → <i>Oldal 38</i></li><li>2. Ha a hiba továbbra is fennáll, tisztítsa meg a mosóvízszivattyút. → <i>Oldal 39</i></li></ol>
	<p>A gumigyűrű bemeneti nyílása el van tömődve.</p> <ul style="list-style-type: none"><li>▶ Tisztítsa meg a tömítőgallér beömlőnyílását.</li></ul>
H:32	<p>A készülék az egyenlőtlen ruhaelosztás miatt leállította a centrifugálást.</p> <ul style="list-style-type: none"><li>▶ Ossa el újra a ruhaneműt a dobban.</li></ul>
E:30 -10 / 	<p>Zárva van a vízcsap.</p> <ul style="list-style-type: none"><li>▶ Nyissa ki a vízcsapot.</li></ul>
	<p>A vízbevezető tömlő megtört vagy beszorult.</p> <ul style="list-style-type: none"><li>▶ Ellenőrizze a vízbevezető tömlő beszerelését. → <i>Oldal 14</i></li></ul>
	<p>A vízbevezetésnél lévő szűrő eldugult.</p> <ul style="list-style-type: none"><li>▶ Tisztítsa meg a vízbevezetésnél lévő szűrőt.</li></ul>
	<p>A víznyomás alacsony.</p> <ul style="list-style-type: none"><li>▶ Ellenőrizze, hogy a vízcsap megfelelő víznyomással rendelkezik-e.</li></ul>
	<p>Vízszintmérő rendszer hibás.</p> <p>A hibaüzenettel egyidejűleg a gép elindítja a szivattyúzást.</p> <ol style="list-style-type: none"><li>1. Várjon kb. 5 percet, amíg a szivattyúzás befejeződik.</li><li>2. Indítsa újra a készüléket. Ha szükséges, indítsa el újra a szivattyúzást.</li><li>3. Ha a hiba továbbra is fennáll, hívja a vevőszolgálatot. → <i>Oldal 50</i></li></ol>
E:35 -10	<p>A készülék tömítése nem megfelelő.</p> <ol style="list-style-type: none"><li>1. Zárja el a vízcsapot.</li><li>2. Forduljon a vevőszolgálatához. → <i>Oldal 50</i></li></ol>

Hiba	Ok és hibaelhárítás
E:30 -20	<p>Kritikus működési zavar.</p> <ul style="list-style-type: none"> <li>▶ Zárja el a vízcsapot.</li> </ul> <p>A hibaüzenettel egyidejűleg a gép elindítja a szivattyúzást.</p> <ol style="list-style-type: none"> <li>1. Várjon kb. 5 percet, amíg a szivattyúzás befejeződik.</li> <li>2. Indítsa újra a készüléket. Ha szükséges, indítsa el újra a szivattyúzást.</li> <li>3. Ha a hiba továbbra is fennáll, hívja a vevőszolgálatot. → <i>Oldal 50</i></li> </ol>
	<p>Túl sok mosószert adagolt.</p> <ul style="list-style-type: none"> <li>▶ Az azonos mennyiségű ruhával végzett következő mosásnál csökkentse a mosószer mennyiségét.</li> </ul>
	<p>Víz utántöltése megtörtént.</p> <ul style="list-style-type: none"> <li>▶ Működés közben ne töltsön további vizet a készülékbe.</li> </ul>
Minden más hibakód.	<p>Működési zavar</p> <ol style="list-style-type: none"> <li>1. A készülék újraindításához tartsa nyomva a(z) <math>\ominus</math> elemet kb. 5 másodpercig.</li> <li>2. Ha a hiba ismételtten fellép, válassza le a készüléket legalább 30 másodpercre az elektromos hálózatról. Húzza ki a hálózati csatlakozót vagy kapcsolja ki a biztosítékot a biztosítószekrényben.</li> <li>3. Ha a hiba továbbra is fennáll, hívja a vevőszolgálatot. → <i>Oldal 50</i></li> </ol> <p>A telefonhívás során adja meg a pontos hibaüzenetet. Ha lehetséges, dokumentálja a hibát fotókkal és videókkal.</p>
 vagy erős habképződés.	<p>Túl sok mosószert adagolt.</p> <ul style="list-style-type: none"> <li>▶ Egy evőkanál öblítőszert keverjen össze 0,5 l vízzel, és öntse az oldatot a II-es kamrába (outdoor, sportruházat és puhelytollas textíliák esetében ne!).</li> <li>▶ Az azonos mennyiségű ruhával végzett következő mosásnál csökkentse a mosószer mennyiségét.</li> </ul>
	<p>Dobtisztítás szükséges.</p> <ul style="list-style-type: none"> <li>▶ Tisztítsa meg a dobot. → <i>Oldal 38</i></li> </ul>

Hiba	Ok és hibaelhárítás
A kijelző és a gombok nem reagálnak.	Szoftverhiba. <ol style="list-style-type: none"> <li>1. A készülék újraindításához tartsa nyomva a(z) <math>\ominus</math> elemet kb. 5 másodpercig.</li> <li>2. Ha a hiba ismételten fellép, válassza le a készüléket legalább 30 másodpercre az elektromos hálózatról. Húzza ki a hálózati csatlakozót vagy kapcsolja ki a biztosítékot a biztosítékszekrényben.</li> </ol>
Home Connect nem működik megfelelően.	Különböző okok lehetségesek. <ol style="list-style-type: none"> <li>1. Állítsa vissza a készülék hálózati beállításait. → <i>Oldal 36</i></li> <li>2. Állítsa be a Home Connect alkalmazást újra. → <i>Oldal 35</i></li> </ol> <ul style="list-style-type: none"> <li>▶ Keresse fel a <a href="http://www.home-connect.com">www.home-connect.com</a> webhelyet.</li> </ul>
A program nem indul el.	A gyerekszár be van kapcsolva. <ul style="list-style-type: none"> <li>▶ Kapcsolja ki a gyerekszárat. → <i>Oldal 35</i></li> </ul> <p><math>\odot</math> <b>Finished in</b> be van kapcsolva.  <ul style="list-style-type: none"> <li>▶ Ellenőrizze, hogy a <math>\odot</math> <b>Finished in</b> be van-e kapcsolva. → <i>Oldal 23</i></li> </ul> </p>
A program szünetel vagy megszakadt, de az ajtó nem nyitható.	A hőmérséklet túl magas. <ul style="list-style-type: none"> <li>▶ Indítsa el a <b>Öblítés</b> programot vagy várja meg, amíg csökken a hőmérséklet.</li> </ul> <p>A vízszint túl magas.  <ul style="list-style-type: none"> <li>▶ Indítsa el a <b>Centrifugálás</b> programot vagy egy megfelelő programot a szivattyúzáshoz. → <i>Oldal 26</i></li> </ul> </p>
Az ajtó áramszünet esetén nem nyitható.	Ajtó zárva. <ul style="list-style-type: none"> <li>▶ Nyissa ki az ajtót a vészkioldóval. → <i>Oldal 49</i></li> </ul>
A dob ránt a program indítása után.	Nem hiba. Belső motorteszt elindítva. Nincs tennivaló.
A dob forog, nem folyik be víz.	Nem hiba. A töltetfelismerés akár 2 percig aktív. Nincs tennivaló.
Nem látható víz a dobban.	Nem hiba. A víz a látható tartomány alatt van. Nincs tennivaló.
Többszörű rövid centrifugálás.	Nem hiba. A készülék a kiegyensúlyozatlanságot egyenlítő ki a ruhanemű többszöri elosztásával. Nincs tennivaló.
A készülék rezeg, mozog és hangos zajokat ad ki centrifugálás közben.	A készülék nincs megfelelően beállítva. <ul style="list-style-type: none"> <li>▶ Igazítsa be a készüléket. → <i>Oldal 15</i></li> </ul> <p>A készülék lábai nincsenek rögzítve.  <ul style="list-style-type: none"> <li>▶ Rögzítse a készülék lábait. → <i>Oldal 15</i></li> </ul> <p>Nem távolította el a szállítási biztosítókat.</p> </p>

Hiba	Ok és hibaelhárítás
A készülék rezeg, mozog és hangos zajokat ad ki centrifugálás közben.	<ul style="list-style-type: none"> <li>▶ Távolítsa el a szállítási biztosítókat.</li> </ul>
Magas centrifuga-fordulatszám elérése sikertelen.	A készülék az egyensúlytalanságot a fordulatszám csökkentésével ellensúlyozza. Nincs tennivaló.
A programidő megváltozik a mosási folyamat alatt.	Nem hiba. A készülék elektronikusan optimalizálja a program lefolyását, kiegészítő öblítési fázist iktat be az erős habképződés miatt vagy kiegyenlíti a kiegyensúlyozatlanságot. Nincs tennivaló.
Zúgó, sziszegő vagy szívó hangok.	Nem hiba. Víz folyik a készülékbe vagy a készülék leszívattyúzza a mosóvizet. Nincs tennivaló.
Zörgés, csörömpölés a mosóvízszivattyúban.	Idegen test van a mosóvízszivattyúban. <ul style="list-style-type: none"> <li>▶ Tisztítsa meg a szivattyút. → <i>Oldal 39</i></li> </ul>
Mosószer-maradványok a mosott ruhákon.	A mosószerek vízben nem oldódó anyagokat tartalmazhatnak, amelyek lerakódnak a ruhaneműn. <ul style="list-style-type: none"> <li>▶ Indítsa el a <b>Öblítés</b> programot vagy szárítás után kefélje ki a ruhaneműt.</li> </ul>
A textílián a(z)  <b>Iron Assist</b> program vége után nedves foltok keletkeztek.	A dobon vagy az ajtón lévő nedvességcseppek benedvesítették a textíliákat. A cseppek vagy lecsapódott gőzből vagy az előző mosási program után visszamaradó nedvességből származnak. <ul style="list-style-type: none"> <li>▶ Vasalja ki a textíliákat vagy akassza fel, hogy megszáradjanak.</li> </ul>
Centrifugálás után a ruhanemű túl nedves.	Túl alacsony centrifuga-fordulatszámot állított be. <ul style="list-style-type: none"> <li>▶ Indítsa el a <b>Centrifugálás</b> programot.</li> <li>▶ A következő mosásnál állítson be magasabb centrifuga-fordulatszámot.</li> </ul> <p>A készülék az egyensúlytalanságot a fordulatszám csökkentésével ellensúlyozza.</p> <ol style="list-style-type: none"> <li>1. Ossa el újra a ruhaneműt a dobben.</li> <li>2. Indítsa el a <b>Centrifugálás</b> programot.</li> </ol>
Gyűrődések.	A választott program nem alkalmas a textiltípushoz. <ul style="list-style-type: none"> <li>▶ Állítson be egy megfelelő programot. → <i>Oldal 26</i></li> </ul> <p>Magas centrifuga-fordulatszámot állított be.  <ul style="list-style-type: none"> <li>▶ A következő mosásnál állítson be alacsonyabb centrifuga-fordulatszámot.</li> </ul> </p>

Hiba	Ok és hibaelhárítás
Gyűrődések.	<p>A betöltés nem megfelelő.</p> <ul style="list-style-type: none"> <li>▶ Vegye figyelembe a programok maximális betöltési mennyiségét. → <i>Oldal 26</i></li> <li>▶ Készítse elő a ruhaneműt. → <i>Oldal 30</i></li> </ul>
A vízbevezető tömlőnél kifolyik a víz.	<p>A vízbevezető tömlő nincs megfelelően csatlakoztatva vagy sérült.</p> <ul style="list-style-type: none"> <li>▶ Ellenőrizze a vízbevezető tömlő beszerelését. → <i>Oldal 11</i></li> </ul> <p>Sérülés esetén forduljon a vevőszolgálathoz. → <i>Oldal 50</i></p>
A vízbevezető tömlőnél kifolyik a víz.	<p>A vízbevezető tömlő nincs megfelelően csatlakoztatva vagy sérült.</p> <ul style="list-style-type: none"> <li>▶ Ellenőrizze a vízbevezető tömlő beszerelését. → <i>Oldal 11</i></li> </ul> <p>Sérülés esetén cserélje ki a vízbevezető tömlőt.</p>
Víz távozik az ajtó alatt.	<p>Az ajtó vagy a karima szennyeződése okoz tömítetlenséget.</p> <ul style="list-style-type: none"> <li>▶ Tisztítsa meg az ajtót és a karimát.</li> </ul>
A mosószer vagy öblítőszer lecsöpög a tömítőgallérról, és összegyűlik az ajtóban vagy a tömítőgallér redőjében.	<p>Túl sok mosószer vagy öblítő van a mosószertartó fiókban.</p> <ul style="list-style-type: none"> <li>▶ Adagoláskor vegye figyelembe a jelölést a mosószertartó fiókban. → <i>Oldal 33</i></li> </ul>
Vízmaradvány található az öblítő kamrában.	<p>Az öblítő kamrában lévő betét eltömődött.</p> <ul style="list-style-type: none"> <li>▶ Tisztítsa meg a mosószertartó fiókot. → <i>Oldal 38</i></li> </ul>
Öblítőszer van a mosószertartó fiókban.	<p>A kívánt program nem támogatja az öblítőszerhasználatot.</p> <ul style="list-style-type: none"> <li>▶ Ellenőrizze, hogy a kívánt program támogatja-e az öblítőszerhasználatot. → <i>Oldal 26</i></li> </ul>
A készülékben szagok képződnek.	<p>A nedvesség és a mosószermaradványok kedveznek a baktériumok elszaporodásának.</p> <ul style="list-style-type: none"> <li>▶ Tisztítsa meg a dobot. → <i>Oldal 38</i></li> <li>▶ Ha nem használja a készüléket, hagyja nyitva az ajtót és a mosószertartó fiókot, hogy a maradék víz kiszáradhasson.</li> </ul>

## 18.1 Vészkioldó

### Ajtóreteszelés oldása

**Követelmény:** A mosóvízszivattyú üres. → *Oldal 39*

- FIGYELEM!** A kifolyó víz anyagi károkat okozhat.
- ▶ Ne nyissa ki az ajtót, amíg vizet lát az üvegen.

A vészkioldót egy szerszámmal húzza lefelé, és engedje el.

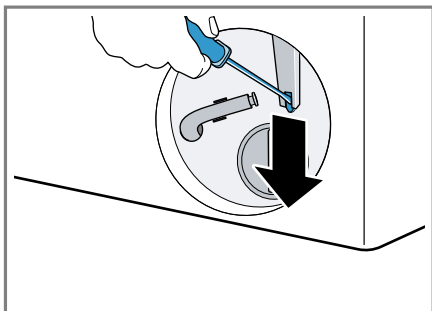

- ✓ Az ajtózár kioldott.
2. Helyezze be és pattintsa be a szervizfedelelet.
  3. Csukja be a szervizfedelelet.

## 18.2 Elektronikai kártya visszaállítása

1. A készülék újraindításához tartsa nyomva a(z)  $\ominus$  elemet kb. 5 másodpercig.
2. Ha a hiba ismételtén fellép, válassza le a készüléket legalább 30 másodpercre az elektromos hálózatról.

Húzza ki a hálózati csatlakozót vagy kapcsolja ki a biztosítékot a biztosítékszekrényben.

3. Ha a hiba továbbra is fennáll, hívja a vevőszolgálatot. → *Oldal 50*

A telefonhívás során adja meg a pontos hibaüzenetet. Ha lehetséges, dokumentálja a hibát fotókkal és videókkal.

## 19 Szállítás, tárolás és ártalmatlanítás

### 19.1 Készülék leszerelése

1. Zárja el a vízcsapot.
2. Ürítse ki a vízbevezető tömlőt.
3. Helyezze a készüléket készenléti üzemmódba (Standby). → *Oldal 34*
4. Húzza ki a készülék hálózati csatlakozódugóját.
5. Engedje le a mosóvizet.  
→ *"A mosóvízszivattyú tisztítása", Oldal 39*
6. Szerelje le a tömlőket.

### 19.2 Szállítási biztosítók behelyezése

A szállítási károk elkerülése érdekében gondoskodjon a készülék biztonságos szállításáról a szállítási biztosítókkal.

1. Csavarhúzó segítségével távolítsa el a fedőkupakokat<sup>1</sup>.

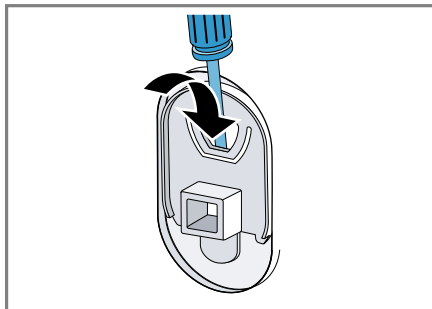

Őrizze meg a fedőkupakot.

<sup>1</sup> A védőkupakok száma modelltől függően változik.

2. Helyezze be a 4 szállítási biztosítót.

### 19.3 A készülék ismételt üzembe helyezése

- ▶ További információkat a következő fejezetben talál:
  - "Elhelyezés és csatlakoztatás", Oldal 11 és
  - "Üres mosás indítása", Oldal 16.

### 19.4 A régi készülék ártalmatlanítása

A környezetkímélő ártalmatlanításnak köszönhetően az értékes nyersanyagok újra felhasználhatók.

#### **⚠ FIGYELMEZTETÉS** **Egészségkárosodás veszélye!**

A gyermekek bezárhatják magukat a készülékbe és életveszélybe kerülhetnek.

- ▶ A készüléket ne állítsa ajtó mögé, mert az blokkolja vagy megakadályozza a készülék ajtajának kinyitását.
- ▶ A kiszolgált készülék hálózati csatlakozóvezetékeinek hálózati dugóját húzza ki, majd vágja át a hálózati csatlakozóvezeteket, és oly mértékben tegye tönkre a készülék ajtajának zárját, hogy az ajtót többé ne lehessen becsukni.

1. Húzza ki a hálózati csatlakozóvezeték dugóját.
2. Vágja el a hálózati csatlakozóvezeteket.
3. Környezetkímélő módon ártalmatlanítsa a készüléket.

Az aktuális ártalmatlanítási lehetőségekről a szakkereskedőnél, ill. a települési közigazgatásnál vagy önkormányzatnál tájékozódhat.



Ez a készülék az elhasznált villamossági és elektronikai készülékekről szóló 2012/19/EU irányelvnek megfelelő jelölést kapott.

Ez az irányelv a már nem használt készülékek visszavételének és hasznosításának EU-szerte érvényes kereteit határozza meg.

## 20 Vevőszolgálat

A megfelelő környezetbarát tervezésről szóló rendelet szerint a működés szempontjából releváns eredeti pótalkatrészeket készülékének az Európai Gazdasági Térségben való forgalomba hozatalától számítva legalább 10 évig beszerezheti vevőszolgálatunknál.

**Megjegyzés:** A vevőszolgálat tevékenysége a gyártói garanciális feltételek keretében ingyenes.

Az Ön országában érvényes garanciaidőről és garanciális feltételekről vevőszolgálatunktól, kereskedőjétől vagy weboldalunkról szerezhet részletes információkat.

Ha a vevőszolgálatához fordul, tartsa kéznél készüléke termékszámát (E-Nr.), gyártási számát (FD) és sorszámát (Z-Nr.).

A vevőszolgálat elérhetőségét megtalálja a vevőszolgálatok mellékelt jegyzékében vagy a weboldalunkon.

## 20.1 Termékszám (E-Nr.), gyártási szám (FD) és sorszám (Z-Nr.)

A termékszámot (E-Nr.), a gyártási számot (FD) és a sorszámot (Z-Nr.) a készülék típusábláján találja.

A típusábla modelltől függően a következő helyen található:

- az ajtó belső oldalán.
- a szervizfedél belső oldalán.
- a készülék hátoldalán.

Készüléke adatait és a vevőszolgálat telefonszámát gyorsan megtalálja, ha feljegyzi magának az adatokat.

## 20.2 AQUA-STOP garancia



Az eladóval szemben vállalt, az adásvételi szerződésből fakadó garanciális igények kiegészítéseképpen és gyártói garanciánk kiegészítéseként az alábbi feltételekkel teljesítjük a kártérítést.

- Ha Aqua-Stop rendszerünk hibája miatt vízkár keletkezett, akkor megtérítjük a magánfelhasználók kárát. A vízellátás biztonságának garantálása érdekében a készüléket be kell kötni a villamos hálózatra.
- A felelősségi garancia a készülék teljes élettartama alatt fennáll.
- A garanciaigény feltétele, hogy az Aqua-Stop funkcióval rendelkező készüléket útmutatónknak megfelelően szakszerűen állítsák fel és csatlakoztassák; ez vonatkozik a szakszerűen felszerelt Aqua-Stop meghosszabbításra (eredeti tartozék) is. Garanciánk nem terjed ki a vízcsapon lévő Aqua-Stop csatlakozó előtti hibás vezetékekre vagy szerelvényekre.
- Az Aqua-Stop funkcióval rendelkező készülékeket alapvetően nem kell üzem közben felügyelnie, ill. utána a vízcsap elzárásával biztosítania. A vízcsapot csak akkor kell

elzárni, ha hosszabb időn át, pl. többhetes szabadság alatt, nem tartózkodik a lakásában.

## 21 Fogyasztási értékek

A következő információk megadása az EU környezettudatos tervezést szabályozó rendelete alapján történik. Más programok, mint az **Eco 40-60** által megadott értékek csak referenciaértékek, meghatározásuk az érvényes EN60456 szabvány szerint történik.

Program	Betölthető ruhamennyiség (kg)	Programidő (h:min) <sup>1</sup>	Energiafogyasztás (kWh/ciklus) <sup>1</sup>	Vízfogyasztás (l/ciklus) <sup>1</sup>	Maximális hőmérséklet (°C) 5 min <sup>1</sup>	Centrifugafordulatszám (ford./perc) <sup>1</sup>	Maradéknedvesség (%) <sup>1</sup>
Eco 40-60 <sup>2</sup>	10,0	3:55	0,880	68,0	35	1509	47,00
Eco 40-60 <sup>2</sup>	5,0	2:50	0,490	52,0	28	1600	43,00
Eco 40-60 <sup>2</sup>	2,5	2:30	0,280	35	23	1600	42,50
Pamut 20 °C	10,0	3:39	0,500	95,0	25	1600	42,00
Pamut 40 °C	10,0	3:30	1,320	95,0	44	1600	42,00
Pamut 60 °C	10,0	3:18	2,100	95,0	61	1600	42,00
Pamut 40 °C +  Prewash	10,0	4:20	1,500	115,0	42	1600	42,00
Kímélő 40 °C	4,0	2:29	0,780	45,0	44	1200	32,00
Gyors/Mix 40 °C	4,0	1:00	0,670	42,0	42	1400	50,00
 Gyapjú 30 °C	2,0	0:41	0,210	40,0	24	800	27,00

<sup>1</sup> A tényleges értékek eltérhetnek a megadott értékektől a következők függvényében: víznyomás, vízkeménység, belépő víz hőmérséklete, környezeti hőmérséklet, ruha fajtája, mennyisége és szennyezettsége, használt tisztítószer, áramellátás ingadozása, valamint a választott kiegészítő funkciók.

<sup>2</sup> Vizsgálati program hideg vízzel (15 °C-on) az EU környezettudatos tervezésre vonatkozó rendelete és az EU termékcímkézésre vonatkozó rendelete szerint.

## 22 Műszaki adatok

Készülék magassága 84,5 cm

Készülék szélessége 59,8 cm

Készülék mélysége 59,0 cm

Készülék mélység zárt ajtóval 64,8 cm

Készülék mélység nyitott ajtóval 109,0 cm

Súly 82,8 kg

Maximális betöltési mennyiség	10,0 kg
Hálózati feszültség	220-240 V, 50-60 Hz
⇄ Minimális szerelési biztosíték	10 A
Névleges teljesítmény	2300 W
Teljesítményfelvétellel	<ul style="list-style-type: none"> <li>▪ Készenléti üzemmód (Standby): 0,50 W</li> <li>▪ Bekapcsolt állapot: 0,50 W</li> <li>▪ Az az időtartam, amíg a hálózatvezérelt készenléti üzemmód beáll (Wi-Fi): 5 perc</li> <li>▪ Hálózatvezérelt készenléti üzemmód (Wi-Fi): 2,00 W</li> </ul>
Víznyomás	<ul style="list-style-type: none"> <li>▪ Legalább: 100 kPa (1 bar)</li> <li>▪ Legfeljebb: 1000 kPa (10 bar)</li> </ul>
Vízbevezető tömlő hossza	150 cm
Vízvezető tömlő hossza	150 cm
Hálózati csatlakozóvezeték hossza	160 cm

Ez a termék F energiahatékonysági osztályú fényforrásokat tartalmaz. A fényforrások cserealkatrészként áll-

nak rendelkezésre, és csak megfelelően képzett szakember cserélheti ki őket.

A modellre vonatkozó további információk az interneten a <https://eprel.ec.europa.eu/qr/1380532><sup>1</sup> címen található. Ez az internetcím az Európai Unió hivatalos termékadatbankjára, az EPREL-re mutat.

## 22.1 Információk a szabad és a nyílt forráskódú szoftverekről

Ez a termék olyan szoftverelemeket tartalmaz, amelyeket a szerzői jogok tulajdonosai szabad vagy nyílt forráskódú szoftverként engedélyeztek. A megfelelő licencinformációkat a háztartási készülék tárolja. A megfelelő licencinformációkhoz a Home Connect alkalmazáson keresztül is hozzáférhet: „Profil -> Jogi információk -> Licencinformációk”.<sup>2</sup> A licencinformációk a márkatermék weboldaláról letölthetők. (Kérjük, keresse meg a termékek weboldalán készülékmodelljét és további dokumentumokat.) Alternatív megoldásként a megfelelő információkért használja az [ossrequest@bshg.com](mailto:ossrequest@bshg.com) vagy a BSH Hausgeräte GmbH, Carl-Wery-Str. 34, D-81739 München címet.

A forráskód kérésre rendelkezésre áll.

Kérjük, kérését küldje az [ossrequest@bshg.com](mailto:ossrequest@bshg.com) vagy a BSH Hausgeräte GmbH, Carl-Wery-Str. 34, D-81739 München címre.

Tárgy: „OSSREQUEST“

Kérése feldolgozásának költségeit Önnek kell viselnie. Ez az ajánlat a vásárlás napjától számított három évig, ill. legalább arra az időszakra

<sup>1</sup> Csak az Európai Gazdasági Térség országai számára érvényes

<sup>2</sup> A készülék kivitelétől függően

érvényes, amelyben támogatást és pótalkatrészeket kínálunk az adott készülékhez.

## 23 Megfelelőségi nyilatkozat

A BSH Hausgeräte GmbH ezennel kijelenti, hogy a Home Connect funkcióval ellátott készülék a(z) 2014/53/

EU irányelvben foglalt alapvető követelményeknek és további vonatkozó rendelkezéseknek megfelel.

A részletes RED megfelelési nyilatkozatot megtalálja az interneten a [www.bosch-home.com](http://www.bosch-home.com) webhelyen, készüléke termékoldalán a kiegészítő dokumentumok között.



2,4 GHz-es sáv (2400–2483,5 MHz):  
max. 100 mW

5 GHz-es sáv (5150–5350 MHz +  
5470–5725 MHz): max. 150 mW

	BE	BG	CZ	DK	DE	EE	IE	EL	ES
	FR	HR	IT	CY	LI	LV	LT	LU	HU
	MT	NL	AT	PL	PT	RO	SI	SK	FI
	SE	NO	CH	TR	IS	UK (NI)			

5 GHz-es WLAN (Wi-Fi): Csak beltéri használatra.

AL	BA	MD	ME	MK	RS	UK	UA
----	----	----	----	----	----	----	----

5 GHz-es WLAN (Wi-Fi): Csak beltéri használatra.





## Thank you for buying a Bosch Home Appliance!

Register your new device on MyBosch now and profit directly from:

- **Expert tips & tricks for your appliance**
- **Warranty extension options**
- **Discounts for accessories & spare-parts**
- **Digital manual and all appliance data at hand**
- **Easy access to Bosch Home Appliances Service**

Free and easy registration – also on mobile phones:

**[www.bosch-home.com/welcome](http://www.bosch-home.com/welcome)**



## Looking for help? You'll find it here.

Expert advice for your Bosch home appliances, help with problems or a repair from Bosch experts.

Find out everything about the many ways Bosch can support you:

**[www.bosch-home.com/service](http://www.bosch-home.com/service)**

Contact data of all countries are listed in the attached service directory.

### **BSH Hausgeräte GmbH**

Carl-Wery-Straße 34  
81739 München, GERMANY  
[www.bosch-home.com](http://www.bosch-home.com)

A Bosch Company



**9001810000** (041215)

hu