



Register your
new device on
MyBosch now and
get free benefits:
[bosch-home.com/
welcome](https://bosch-home.com/welcome)



Indukcijska ploča za kuhanje

PIX...HC..

[hr] Upute za upotrebu

Dodatne informacije potražite u Digitalnom korisničkom priručniku.



Sadržaj

1	Sigurnost	2
2	Izbjegavanje materijalnih šteta.....	4
3	Zaštita okoliša i ušteda.....	5
4	Prikladno posuđe za kuhanje	5
5	Upoznavanje.....	7
6	Prije prve uporabe.....	8
7	Ažuriranje softvera.....	8
8	Osnovno rukovanje.....	8
9	Tipka Favoriti.....	10
10	FlexInduction.....	10
11	Vremenske funkcije	11
12	PowerBoost	12
13	PanBoost ¹	12
14	Funkcija održavanja topline ¹	12
15	Prihvatanje postavki	13
16	PerfectFry Sensor	13
17	Zaštita za djecu	14
18	Pauza	15
19	Individualno sigurnosno isključivanje.....	15
20	Osnovne postavke	15
21	Ispit posuđa.....	16
22	Home Connect	17
23	Upravljanje napom preko ploče za kuhanje	19
24	Čišćenje i održavanje.....	20
25	Uklanjanje smetnji.....	20
26	Zbrinjavanje.....	22
27	Servisna služba.....	22
28	Informacije o besplatnom softveru i softveru otvorenog koda.....	22
29	Izjava o sukladnosti	23
30	Probna jela	23

1 Sigurnost

Pridržavajte se sljedećih sigurnosnih napomena.

1.1 Opće napomene

- Pažljivo pročitajte ove upute.
- Sačuvajte upute, informacije o uređaju i informacije o proizvodu za kasniju uporabu ili za sljedećeg vlasnika.
- Uređaj ne priključujte ako je došlo do oštećenja pri transportu.

1.2 Namjenska uporaba

Samo ovlašteni instalater smije priključiti uređaj bez utikača. U slučaju oštećenja zbog pogrešnog priključka nemate pravo na jamstvo. Samo kod pravilne ugradnje sukladno ovim uputama za montažu je zajamčena sigurnost tijekom uporabe. Instalater je odgovoran za besprijekorno funkcioniranje na mjestu postavljanja.

Uređaj upotrebljavajte samo:

- za pripremu hrane i pića
- pod nadzorom. Kontrolirajte kratkotrajno kuhanje bez prekida.
- u privatnom kućanstvu i u zatvorenim prostorima kućnog okruženja
- do visine od 4000 m iznad nadmorske visine

Ne upotrebljavajte uređaj:

- s vanjskim timerom ili zasebnim daljinskim upravljačem. To se ne odnosi na slučaj da je isključen rad s uređajima obuhvaćenim EN 50615.

Ako imate aktivni implantirani medicinski uređaj (npr. srčani stimulator ili defibrilator), u tom slučaju provjerite kod svojeg liječnika odgovara li isti direktivi Vijeća 90/385/EEZ od 20. lipnja 1990. kao i normi EN 45502-2-1 i EN 45502-2-2 i je li odabran, implantiran i programiran sukladno VDE-AR-E 2750-10. Ako su ovi preduvjeti ispunjeni i uz to ne koristite nemetalni kuhinjski pribor i posuđe s

¹ Dostupno ovisno o verziji softvera. Dodatne informacije o dostupnosti naći ćete na internetskoj stranici.

nemetalnim ručkama, korištenje ove indukcijske ploče za kuhanje je bezopasno kod namjenske uporabe.

1.3 Ograničenje kruga korisnika

Djeca starija od 8 godina i osobe sa smanjenim fizičkim, osjetilnim ili mentalnim sposobnostima ili nedostatkom iskustva i/ili znanja smiju se koristiti ovim uređajem samo pod nadzorom ili ako su upućene u sigurno rukovanje uređajem te razumiju opasnosti koje mogu nastati uslijed korištenja uređajem.

Djeca se ne smiju igrati uređajem.

Djeca ne smiju čistiti uređaj i obavljati korisničko održavanje uređaja osim ako imaju 15 ili više godina i ako su pod nadzorom.

Djecu mlađu od 8 godina držite na sigurnoj udaljenosti od uređaja i priključnog voda.

1.4 Sigurna uporaba

⚠ UPOZORENJE – Opasnost od požara!

Kuhanje na masti ili ulju na pločama za kuhanje bez nadzora može biti opasno i uzrokovati požar.

- ▶ Vrela ulja i masti nikada ne ostavljajte bez nadzora.
- ▶ Nikada ne pokušavajte ugasiti vatru vodom, nego isključite uređaj i zatim pokrijte plamen, npr. poklopcem ili pokrivačem za gašenje požara.

Površina za kuhanje postaje jako vruća.

- ▶ Nikada ne stavljajte zapaljive predmete na površinu za kuhanje ili u neposrednoj blizini.
- ▶ Nikada ne odlažite predmete na površini za kuhanje.

Uređaj postaje vruć.

- ▶ Nikada ne čuvajte zapaljive predmete ili sprejeve u ladicama izravno ispod ploče za kuhanje.

Pokrivala za ploču za kuhanje mogu dovesti do nezgoda, primjerice, zbog pregrijavanja, zapaljenja ili rasprskavajućih materijala.

- ▶ Nemojte koristiti pokrivala za ploču za kuhanje.

Nakon svake uporabe ploču za kuhanje uključite i isključite glavnim prekidačem.

- ▶ Nemojte čekati da se ploča za kuhanje automatski isključi jer se na njoj ne nalaze posude i tave.

Živežne namirnice mogu se zapaliti.

- ▶ Treba nadzirati kuhanje. Stalno treba nadzirati kratki postupak.

⚠ UPOZORENJE – Opasnost od opekotina!

Tijekom uporabe uređaj i njegovi dodirljivi dijelovi postaju vrući, posebno okvir ploče za kuhanje ako postoji.

- ▶ Trebate paziti da ne dodirnete grijaće elemente.
- ▶ Djeca mlađa od 8 godina moraju se držati podalje.

Zaštitne rešetke ploče za kuhanje mogu uzrokovati nesreće.

- ▶ Nikada ne upotrebljavajte zaštitne rešetke ploče za kuhanje.

Uređaj postaje vruć tijekom rada.

- ▶ Prije čišćenja ostavite uređaj da se ohladi.

Metalni predmeti zagrijavaju se jako brzo na ploči za kuhanje.

- ▶ Nikada nemojte odložiti metalne predmete, npr. noževe, vilice, žlice i poklopce, na ploču za kuhanje.

⚠ UPOZORENJE – Opasnost od strujnog udara!

Nestručni popravci su opasni.

- ▶ Popravke na uređaju smije vršiti samo obučeno stručno osoblje.
- ▶ Za popravak uređaja smiju se upotrebljavati samo originalni rezervni dijelovi.
- ▶ Ako je mrežni priključni vod ili priključni vod ovog uređaja oštećen, valja ga zamijeniti posebnim mrežnim priključnim vodom ili priključnim vodom uređaja koji možete nabaviti od proizvođača ili njegove servisne službe.

Oštećeni uređaj ili oštećeni mrežni priključni vod predstavljaju izvor opasnosti.

- ▶ Oštećeni uređaj nikada nemojte puštati u rad.
- ▶ Ako je površina ispucala, treba isključiti uređaj kako bi se izbjegao mogući električni udar. U tu svrhu nemojte isključiti uređaj glavnim prekidačem, nego isključite osigurač u ormariću s osiguračima.
- ▶ Nikada ne povlačite za mrežni priključni vod kako biste isključili uređaj iz električne mreže. Uvijek izvucite mrežni utikač iz mrežnog priključnog voda.
- ▶ Ako je uređaj ili mrežni priključni vod oštećen, odmah isključite osigurač u ormariću s osiguračima.
- ▶ Nazovite servisnu službu. → *Stranica 22*

Prodor vlage može prouzročiti strujni udar.

- ▶ Za čišćenje uređaja ne upotrebljavajte parni ili visokotlačni čistač.

Na vrućim dijelovima uređaja može se rastopiti instalacija kabela električnih uređaja.

- ▶ Onemogućite kontakt priključnog kabela električnih uređaja s vrućim dijelovima uređaja.

Kontakt metalnih predmeta zbog ventilatora koji se nalazi na donjoj strani ploči za kuhanje može uzrokovati električni udar.

- ▶ Ne čuvajte duge, šiljaste metalne predmete u ladicama ispod ploče za kuhanje.

⚠ UPOZORENJE – Opasnost od ozljede!

Posude za kuhanje mogu zbog tekućine između dna posude i kuhališta neočekivano poskočiti u zrak.

- ▶ Kuhalište i dno posude uvijek držite suhima.
- ▶ Nikad nemojte upotrebljavati zamrznuto posuđe za kuhanje.

Pri kuhanju u vodenoj kupelji ploča za kuhanje i posuda za kuhanje mogu puknuti zbog pregrijavanja.

- ▶ Posuda za kuhanje u vodenoj kupelji ne smije dodirivati dno posude napunjene vodom.
- ▶ Koristite samo posudu za kuhanje otpornu na toplinu.

Uređaj s pokidanom ili puknutom površinom može prouzročiti ozljede.

- ▶ Nemojte upotrebljavati uređaj ako ima pokidanu ili puknutu površinu.

⚠ UPOZORENJE – Opasnost od gušenja!

Djeca mogu navući ambalažni materijal preko glave ili se njime zamotati te se na taj način ugušiti.

- ▶ Ambalažni materijal držite podalje od djece.
- ▶ Djeci nikada ne dopuštajte igranje s ambalažnim materijalom.

Djeca mogu udahnuti ili progutati sitne dijelove i na taj se način ugušiti.

- ▶ Sitne dijelove držite podalje od djece.
- ▶ Ne dopustite djeci igranje sa sitnim dijelovima.

2 Izbjegavanje materijalnih šteta

Ovdje možete pronaći najčešće uzroke oštećenja i savjete kako ih možete izbjeći.

Oštećenje	Uzrok	Mjera
Mrlje	Kuhanje bez nadzora.	Promatrajte kuhanje.
Mrlje, stvaranje mjehurića	Prosute namirnice, prije svega one s velikim udjelom šećera.	Odmah uklonite strugalom za staklo.
Mrlje, stvaranje mjehurića ili lomovi u staklu	Oštećena posuda za kuhanje, posuda za kuhanje s rastaljenim emajlom ili s bakrenim ili aluminijskim dnom.	Upotrebljavajte prikladnu posudu za kuhanje u dobrom stanju.
Mrlje, promjene boje	Neprikladne metode čišćenja.	Upotrebljavajte isključivo sredstva za čišćenje koja su prikladna za staklokeramiku i čistite isključivo hladnu ploču za kuhanje.
Stvaranje mjehurića ili lomovi u staklu	Udarci ili pad posude, pribor za kuhanje ili drugi tvrdi ili šiljasti predmeti.	Tijekom kuhanja ne udarajte staklo ili pazite da predmeti ne padnu na ploču za kuhanje.
Ogrebotine, promjene boje	Hrapava dna posuda ili pomicanje posude na ploči za kuhanje.	Provjerite posuđe. Podignite posudu pri pomicanju.
Ogrebotine	Sol, šećer ili pijesak.	Ploču za kuhanje ne koristite kao radnu površinu ili površinu za odlaganje.
Oštećenja na uređaju	Kuhanje u zamrznutom posuđu za kuhanje.	Nikad nemojte upotrebljavati zamrznuto posuđe za kuhanje.
Oštećenja na posudi za kuhanje ili uređaju	Kuhanje bez namirnica.	Nikada ne stavljajte posudu bez namirnica na vruću zonu za kuhanje niti ne zagrijavajte.
Oštećenja stakla	Rastopljeni materijal na vrućoj zoni za kuhanje ili vrući poklopac posude na staklu.	Ne stavljajte papir za pečenje ili aluminijsku foliju niti plastične posude ili poklopac posude na ploču za kuhanje.
Pregrijavanje	Vruća posuda za kuhanje na upravljačkoj ploči ili na okviru.	Nikada nemojte odložiti vruću posudu za kuhanje na ta područja.

POZOR!

Ova je ploča za kuhanje opremljena ventilatorom na donjoj strani.

- ▶ Ako se ispod ploče za kuhanje nalazi ladica, u njoj ne čuvajte male ili šiljaste predmete, papir i kuhinjske krpe. Ti se predmeti mogu usisati i oštetiti ventilator ili utjecati na hlađenje.
- ▶ Trebate se pridržavati minimalnog razmaka od 2 cm između sadržaja ladice i ulaza ventilatora.

3 Zaštita okoliša i ušteta

3.1 Zbrinjavanje ambalaže u otpad

Ambalažni materijali su ekološki neškodljivi i mogu se reciklirati.

- ▶ Pojedinačne sastavne dijelove zbrinite na otpad odvojene po vrstama.

3.2 Ušteta energije

Ako slijedite sljedeće upute, vaš će uređaj trošiti manje energije.

Zonu kuhanja odaberite prema veličini posude. Posude za kuhanje postavite u sredini.

Upotrebljavajte posude čiji promjer dna odgovara promjeru kuhališta.

Savjet: Proizvođači posuda obično navode gornji promjer lonca. On je često veći od promjera dna.

- Neodgovarajuće posude za kuhanje ili zone kuhanja koje nisu potpuno prekrivene troše više energije.

Posude uvijek poklopite odgovarajućim poklopcem.

- Kad kuhate bez poklopca, uređaju je potrebno znatno više energije.

Što rjeđe podižite poklopac.

- Kad podižete poklopac, izlazi puno energije.

Koristite stakleni poklopac.

- Kroz stakleni poklopac možete gledati u posudu bez podizanja poklopca.

Upotrebljavajte lonce i tave s ravnim dnom.

- Neravna dna povećavaju potrošnju energije.

Upotrebljavajte posude za kuhanje koje odgovara količini namirnica.

- Velikom posudu za kuhanje s malo sadržaja potrebno je više energije za zagrijavanje.

Kuhajte s malom količinom vode.

- Ukoliko je više vode u posudu za kuhanje, utoliko će biti potrebno više energije za zagrijavanje.

Na vrijeme vratite na niži stupanj za kuhanje.

- Previsokim stupnjem za nastavak kuhanja rasipate energiju.

Informacije o proizvodu u skladu s (EU) 66/2014 možete pronaći u priloženim informacijama o uređaju ili na internetu na stranici proizvoda vašeg uređaja.

4 Prikladno posude za kuhanje

Posuda za kuhanje prikladna za indukcijsko kuhanje mora imati feromagnetsko dno, dakle mora je privući magnet. Osim toga, dno mora odgovarati veličini zone za kuhanje. Ako posuda za kuhanje nije prepoznata na nekoj zoni za kuhanje, stavite je na zonu za kuhanje sa sljedećim manjim promjerom.

4.1 Veličina i karakteristike posuda za kuhanje

Da biste pravilno prepoznali posudu za kuhanje, morate uzeti u obzir veličinu i materijal posude za kuhanje. Svako dno posude za kuhanje mora biti potpuno ravno i glatko.

S pomoću Ispit posuda provjerite je li posuda za kuhanje prikladna. Dodatne informacije možete pronaći na → "Ispit posuda", *Stranica 16*.

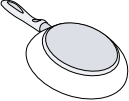
Posude za kuhanje	Materijali	Karakteristike
Preporučena posuda za kuhanje	Posuda za kuhanje od nehrđajućeg čelika u sendvič izvedbi koja dobro raspoređuje toplinu.	Ova posuda za kuhanje ravnomjerno raspoređuje toplinu, brzo se zagrijava i osigurava prepoznavanje.
	Feromagnetsko posude od emajliranog čelika ili lijevanog željeza ili posebno indukcijsko posude od nehrđajućeg čelika.	Ova posuda za kuhanje brzo se zagrijava i osigurava prepoznavanje.
Prikladno	Dno nije potpuno feromagnetsko.	Ako je promjer feromagnetskog područja manji od dna posude za kuhanje, zagrijava se samo feromagnetska površina. Stoga se toplina ne raspoređuje ravnomjerno.

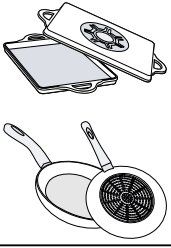

Dno posude za kuhanje s udjelom aluminiija.

Ova dna posuda za kuhanje smanjuju feromagnetsku površinu, stoga se može predati manje snage posudi za kuhanje. Eventualno će se to posuđe samo nedovoljno prepoznati ili se neće uopće prepoznati i stoga se neće dovoljno zagrijati.

Nije prikladno

Posuđe od normalnog tankog čelika, stakla, gline, bakra ili aluminiija.

Napomene

- U pravilu ne upotrebljavajte adapterske ploče između ploče za kuhanje i posude.
- Ne zagrijavajte praznu posudu niti ne upotrebljavajte posudu s tankim dnom jer se može vrlo jako zagrijati.

5 Upoznavanje

5.1 Upravljačka ploča

Pojedini detalji poput boje ili oblika mogu se razlikovati od slike.

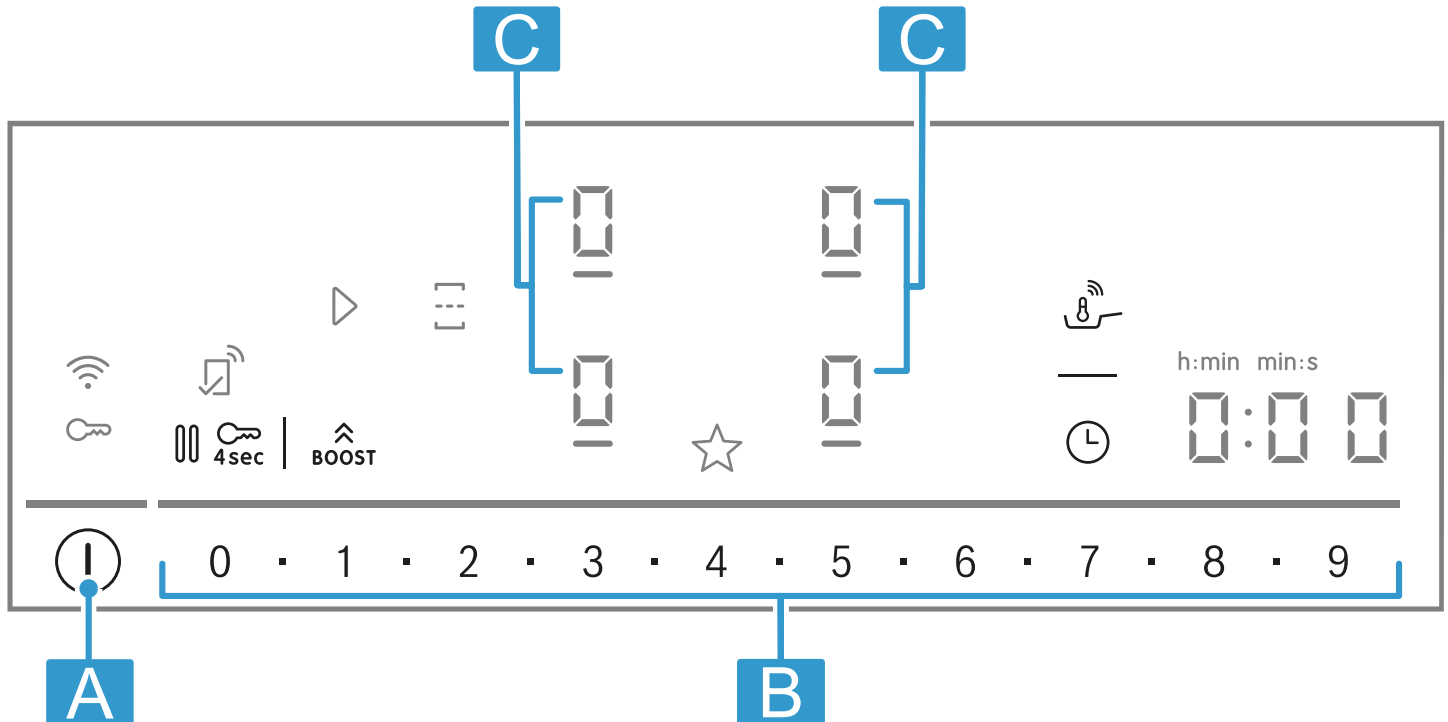

Slovo	Oznaka
A	Glavni prekidač
B	Područje namještanja
C	Zona za kuhanje

Napomena: Pobrinite se da je upravljačka ploča uvijek čista i suha.

Savjet: Posudu za kuhanje ne stavljajte blizu indikatora i tipki. Elektronika se može pregrijati.

Dodirna polja

Kada uključite ploču za kuhanje, svijetle simboli tipki koje su dostupne u ovom trenutku.

Senzor	Funkcija
ⓘ	Glavni prekidač
⏏	Odabir zone za kuhanje
0 1 2 ... 8 9	Područje namještanja
BOOST	PowerBoost
⏏	Uključivanje/odvajanje zona za kuhanje
🔥	PerfectFry Sensor
🕒	Funkcije timera
🔒	Zaštita za djecu
⏸	Pauza
☆	Tipka Favoriti
📶	Povezanost

Indikatori

Indikator	Funkcija
⏏	Timer za isključivanje
🔥	PerfectFry Sensor
1-9	Stupnjevi snage
🔒	Zaštita za djecu

Tipke u kombinaciji s Home Connect

Kada je uspostavljena veza s Home Connect, dostupne su sljedeće tipke i indikatori:

Senzor	Funkcija
▶	Prihvatanje postavki nekog drugog uređaja

Ako svijetli 📶, u aplikaciji Home Connect potražite dodatne informacije.

5.2 Raspodjela zona za kuhanje

Navedena snaga je izmjerena sa standardnim posudama koje su opisane u normi IEC/EN 60335-2-6. Snaga se može razlikovati ovisno o veličini ili materijalu posude za kuhanje.

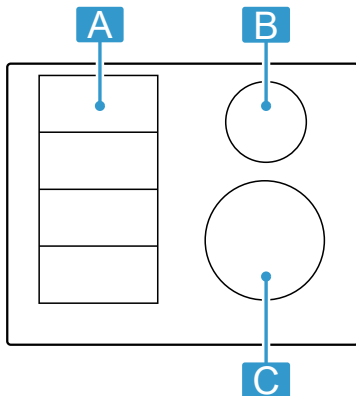

Područje	Najveća snaga	
A	Stupanj snage 9 PowerBoost	2200 W 3700 W
A	Stupanj snage 9 PowerBoost	3300 W 3700 W
B \varnothing 14,5 cm	Stupanj snage 9 PowerBoost	1600 W 2200 W

Područje	Najveća snaga	
C \varnothing 21 cm	Stupanj snage 9 PowerBoost	2500 W 3700 W

U stupnju za kuhanje 9 ploča za kuhanje postiže snagu navedenu u tablici kako bi se spriječilo vrijeme zagrijavanja. Zatim zadržava taj stupanj određeno vrijeme, ako na istoj strani nije u upotrebi neka druga zona za kuhanje.

5.3 Zona za kuhanje

Prije nego što počnete s kuhanjem, provjerite odgovara li veličina posude zoni za kuhanje na kojoj želite kuhati:

Područje	Vrsta zone za kuhanje
	Jednostruka zona za kuhanje
	Flex zona → "FlexInduction", Stranica 10

5.4 Indikator preostale topline

Ploča za kuhanje ima za svaku zonu za kuhanje jedan indikator preostale topline. Ne dodirujte zonu za kuhanje sve dok svijetli indikator preostale topline.

Indikator	Značenje
H	Zona za kuhanje je vruća.
h	Zona za kuhanje je topla.

6 Prije prve uporabe

Pridržavajte se sljedećih preporuka.

6.1 Prvo čišćenje

Uklonite ostatke ambalaže s površine ploče za kuhanje i obrišite površinu vlažnom krpom. Popis preporučenih sredstava za čišćenje možete pronaći na službenoj internetskoj stranici www.bosch-home.com. Ostale informacije o njezi i čišćenju. → Stranica 20

6.2 Kuhanje s indukcijom

Indukcijsko kuhanje u usporedbi s dosadašnjim pločama za kuhanje donosi neke promjene i niz prednosti poput uštede vremena pri kuhanju i pečenju, uštede energije te lakše njege i lakšeg čišćenja. Također pruža bolju kontrolu topline jer toplina nastaje izravno u posudi za kuhanje.

6.3 Posuđe

Popis preporučenog posuđa možete pronaći na službenoj internetskoj stranici www.bosch-home.com. Ostale informacije o prikladnom posuđu. → Stranica 5

6.4 Namještanje Home Connect

Pri prvom uključivanju uređaja započinje postavljanje kućne mreže. Na kontrolnoj ploči nekoliko sekundi svijetli

Za pokretanje povezivanja s aplikacijom Home Connect dodirnite i pridržavajte se uputa u poglavlju → "Home Connect", Stranica 17.

Kako biste prekinuli namještanje, isključite ploču za kuhanje.

Možete namjestiti postavku Home Connect i u nekom drugom trenutku.

7 Ažuriranje softvera

Kada je uređaj povezan s Home Connect, neke funkcije mogu biti dostupne putem ažuriranja softvera.

Dodatne informacije o dostupnosti dodatnih funkcija naći ćete na internetskoj stranici www.bosch-home.com

8 Osnovno rukovanje

8.1 Uključivanje ploče za kuhanje

- ▶ Dodirnite

Oglašava se signal. Simboli zona za kuhanje i trenutno dostupne funkcije svijetle. Na indikatorima zone za kuhanje svijetli .

- ✓ Ploča za kuhanje je spremna za uporabu.

ReStart



- ▶ Ako uređaj uključite u prvih 4 sekunde nakon isključivanja, ploča za kuhanje će raditi s prethodnim postavkama.

8.2 Isključivanje ploče za kuhanje

- ▶ Dodirnite  da se indikatori ugase.
- ✓ Sve zone za kuhanje su isključene.

Napomena: Ploča za kuhanje se isključuje kada su sve zone za kuhanje isključene duže od 59 sekundi.



8.3 Namještanje stupnja snage na zonama za kuhanje

Zona za kuhanje ima 17 stupnjeva snage koji se prikazuju od  do  s međuvrijednostima. Treba odabrati stupanj za kuhanje koji je prikladan za namirnicu i planirano kuhanje.

8.4 Savjeti za kuhanje

- Kada zagrijavate pire, krem juhe ili guste umake, povremeno promiješajte.
- Za zagrijavanje namjestite stupanj za kuhanje 8-9.
- Kada kuhate s poklopcem, smanjite stupanj za kuhanje čim počne izlaziti para. Izlaženje pare ne utječe na rezultat kuhanja.
- Nakon kuhanja poklopite posudu za kuhanje do posluživanja jela.
- Za kuhanje u ekspres loncu pridržavajte se napomena proizvođača.
- Hranu nemojte predugo kuhati kako bi sačuvala hranjive vrijednosti. Pomoću kuhinjskog alarma možete namjestiti optimalno vrijeme kuhanja.
- Pazite da ulje ne dimi.
- Kako bi namirnice dobile smeđu boju, zapecite ih jednu za drugom i u malim porcijama.
- Neke posude za kuhanje mogu pri kuhanju postići visoke temperature. Stoga koristite kuhinjsku hvataljku.
- Preporuke za energetske učinkovito kuhanje naći ćete u poglavlju
→ "Ušteda energije", Stranica 5

Preporuke za kuhanje



U tablici je prikazano koji je stupanj snage () prikladan za koju namirnicu. Vrijeme kuhanja ( min) može varirati ovisno o vrsti, težini, debljini i kvaliteti namirnice.

		 min
Topljenje		
Čokolada, kuvertura	1 - 1.5	-
Maslac, med, želatina	1 - 2	-

Zagrijavanje i održavanje topline

¹ Bez poklopca

² Zagrijati na stupnju kuhanja 8 - 8.5

1. Dodirnite indikator željene zone za kuhanje 
 - ✓  i  svijetle.
2. U području namještanja odaberite željeni stupanj snage.
 - ✓ Stupanj snage je namješten.



Napomena: Ako se na zoni za kuhanje ne nalazi posuda za kuhanje ili nije prikladna, onda treperi odabrani stupanj snage. Zona za kuhanje se nakon određenog vremena isključuje.

QuickStart

- ▶ Kada prije uključivanja uređaja stavite jednu ili nekoliko posuda na bilo koju zonu za kuhanje, ploča za kuhanje prepoznaje ju i automatski odabire zonu za kuhanje za jednu od posuda za kuhanje. Zatim tijekom sljedećih 59 sekundi odaberite stupanj snage jer će se ploča za kuhanje isključiti.

Promjena stupnja snage i isključivanje zone za kuhanje

1. Odaberite zonu za kuhanje.
2. Odaberite željeni stupanj za kuhanje ili namjestite na 
 - ✓ Stupanj snage zone za kuhanje se mijenja ili se zona za kuhanje isključuje.

		 min
Varivo, npr. varivo od leće	1.5 - 2	-
Mlijeko ¹	1.5 - 2.5	-
Kuhane hrenovke ¹	3 - 4	-

Odmrzavanje i zagrijavanje

Smrznuti špinat	3 - 4	15 - 25
Smrznuti gulaš	3 - 4	35 - 55

Kuhanje, prokuhavanje na laganoj vatri

Okruglice od krumpira ¹	4.5 - 5.5	20 - 30
Riba ¹	4 - 5	10 - 15
Bijeli umaci, npr. bešamel umak	1 - 2	3 - 6
Pjenasti umaci, npr. umak Bernaise, umak Holandez	3 - 4	8 - 12

Vrenje, kuhanje na pari, pirjanje

Riža s dvostrukom količinom vode	2.5 - 3.5	15 - 30
Riža na mlijeku ²	2 - 3	30 - 40
Krumpir kuhan u ljusci	4.5 - 5.5	25 - 35
Oguljeni kuhani krumpir	4.5 - 5.5	15 - 30
Tjestenina ¹	6 - 7	6 - 10
Varivo	3.5 - 4.5	120 - 180
Juhe	3.5 - 4.5	15 - 60
Povrće	2.5 - 3.5	10 - 20
Povrće, duboko zamrznuto	3.5 - 4.5	7 - 20

¹ Bez poklopca

² Zagrijati na stupnju kuhanja 8 - 8.5

		⊖ min
Varivo u ekspres loncu	4.5 - 5.5	-
Pirjanje		
Rolano pečenje	4 - 5	50 - 65
Pirjano pečenje	4 - 5	60 - 100
Gulaš ²	3 - 4	50 - 60
Pirjanje/pečenje s malo masti ¹		
Odresci, naravni ili panirani	6 - 7	6 - 10
Odresci, duboko zamrznuti	6 - 7	6 - 12
Kotleti, naravni ili panirani	6 - 7	8 - 12
Odresci (debljine 3 cm)	7 - 8	8 - 12
Prsa od peradi, debljine 2 cm	5 - 6	10 - 20
Prsa od peradi, duboko smrznuta	5 - 6	10 - 30
Kosani odresci (debljine 3 cm)	4.5 - 5.5	20 - 30
Hamburger (debljine 2 cm)	6 - 7	10 - 20
Riba i riblji fileti, naravni	5 - 6	8 - 20
Riba i riblji fileti, panirani	6 - 7	8 - 20
Riba, panirana i duboko zamrznuta, npr. riblji štapići	6 - 7	8 - 15

¹ Bez poklopca
² Zagrijati na stupnju kuhanja 8 - 8.5

		⊖ min
Račići i kozice	7 - 8	4 - 10
Sotiranje svježeg povrća i gljiva	7 - 8	10 - 20
Jela iz tave, povrće, meso izrezano na trakice na azijski način	7 - 8	15 - 20
Duboko zamrznuta jela, npr. jela iz tave	6 - 7	6 - 10
Palačinke, peći zasebno	6.5 - 7.5	-
Omlet (peći zasebno)	3.5 - 4.5	3 - 10
Jaja na oko, na ulju	5 - 6	3 - 6
Prženje, 150-200 g po porciji u 1-2 l ulja, prženje u porcijama ¹		
Duboko zamrznuti proizvodi, npr. pomfrit, pileći nuggets	8 - 9	-
Kroketi, duboko zamrznuti	7 - 8	-
Meso, npr. komadi pilettine	6 - 7	-
Riba, panirana ili u pivskom tijestu	6 - 7	-
Povrće, gljive, panirane ili u pivskom tijestu ili tempuri	6 - 7	-
Sitno pecivo, npr. krafne, voće u pivskom tijestu	4 - 5	-

¹ Bez poklopca
² Zagrijati na stupnju kuhanja 8 - 8.5

9 Tipka Favoriti

S pomoću te funkcije moguće je odabrati dvije funkcije ili postavke za kuhanje kojima se zatim može brzo pristupiti na ☆.

9.1 Dodjela funkcija Tipka Favoriti

Zahtjev: Povežite uređaj s aplikacijom Home Connect. Više informacija pronaći ćete u poglavlju Home Connect → *Stranica 17*

1. Kako biste dodijelili funkcije ☆, otvorite aplikaciju Home Connect i slijedite upute.
2. Čim dodijelite funkcije, možete ih upotrijebiti:
 - ✓ Funkcija 1: Kratko pritisnite ☆.
 - ✓ Funkcija 2: Dugo pritisnite ☆.

Napomena: Ako niste dodijelili nijednu funkciju, nakon uključivanja ploče za kuhanje isključuje se ☆.

10 FlexInduction

Fleksibilna zona za kuhanje omogućuje vam stavljanje posude za kuhanje svakog oblika ili svake veličine po želji. Ima četiri induktora koji rade odvojeno. Kada radi fleksibilna zona za kuhanje, aktivira se samo područje na kojem se nalazi posuda za kuhanje.

10.1 Stavljanje posude za kuhanje

Možete konfigurirati fleksibilnu zonu za kuhanje na dva načina ovisno o tome koju posudu za kuhanje upotrebljavate. Kako bi se omogućilo dobro prepoznavanje topline i raspodjela topline, stavite posudu za kuhanje na sredinu kako je prikazano na slikama.

Kao jedna povezana zona za kuhanje

Preporučuje se za kuhanje samo s jednom posudom za kuhanje.

- Stavljanje posude za kuhanje ovisno o veličini:

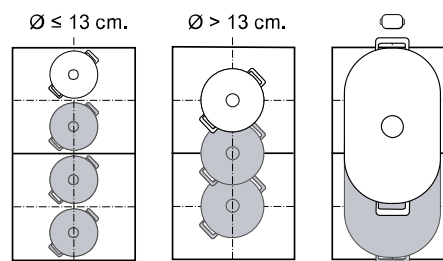

- Preporučena ovalna posuda za kuhanje :

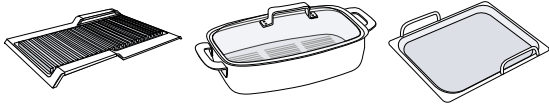

Kao dvije odvojene zone za kuhanje

Preporučuje se za kuhanje s dvjema posudama za kuhanje.

Možete odvojeno upotrebljavati prednju i stražnju zonu i za svaku namjestiti stupanj snage.

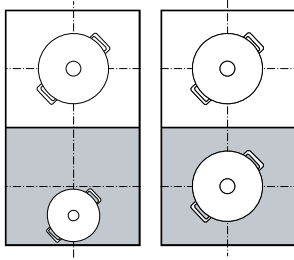

11 Vremenske funkcije

Vaša ploča za kuhanje ima različite funkcije za namještanje vremena kuhanja:





- Timer za isključivanje
- Alarmni sat

Tipka  je standardno dodijeljena funkciji Timer za isključivanje. Senzoru također možete dodijeliti neku od gore navedenih funkcija. Te postavke možete promijeniti putem aplikacije Home Connect ili u osnovnim postavkama. → *Stranica 15*

11.1 Timer za isključivanje

Omogućuje programiranje vremena kuhanja za jednu ili više zona za kuhanje i njihovo automatsko isključivanje nakon isteka namještenog vremena.

Uključivanje Timer za isključivanje

- Odaberite zonu za kuhanje i stupanj snage.
- Pritisnite .
 - ✓  i **0:00** svijetle.
- Tijekom sljedećih 10 sekundi u području namještanja namjestite željeno vrijeme kuhanja.
 - Možete namjestiti međuvrijednosti između 1 minute i 9 minuta u koracima od 30 sekundi. U tu svrhu odaberite međuvrijednosti pritiskom na .
 - Za odabir vremena u satima, npr. 1 h 30 min, pritisnite slijed brojeva 1 - 3 - 0 u području namještanja. Ako odaberete vrijeme više od 60 minuta, onda se vrijeme prikazuje automatski u satima.
- Dodirnite  za potvrdu.
 - ✓ Kada je isteklo vrijeme vrijeme kuhanja, zona za kuhanje se isključuje i javlja se zvučni signal.

10.2 Uključivanje FlexInduction

- Stavite posudu za kuhanje na zonu za kuhanje.
- Uređaj prepoznaje posudu za kuhanje i odabire zonu za kuhanje.
 - ✓ Zone za kuhanje automatski se odvajaju ili povezuju ovisno o veličini i položaju posude.
 - ✓ Ako je povezana fleksibilna zona,  svijetli svijetlije.

Napomene

- Možete ručno promijeniti postavke zone za kuhanje tako da pritisnete .
- Ako posudu za kuhanje iz aktivne povezane zone za kuhanje pomaknete ili podignete, automatski započinje pretraživanje. Svaka posuda, koja se pronađe tijekom pretraživanja unutar zone za kuhanje, zagrijava se s prethodno odabranim stupnjem snage.

Napomene

- Ako je programirano vrijeme kuhanja za neku zonu za kuhanje na kojoj je aktiviran PerfectFry Sensor, programirano vrijeme kuhanja započinje teći kada je postignut željeni stupanj temperature.
- Za prebacivanje između prikaza temperature funkcije PerfectFry Sensor i programiranog vremena kuhanja pritisnite odabranu temperaturu.

Promjena ili isključivanje Timer za isključivanje

- Odaberite zonu za kuhanje te zatim dodirnite .
- Promijenite vrijeme kuhanja ili stavite na **0:00** kako biste isključili funkciju.

11.2 Alarmni sat

Omoguće aktiviranje timera. Ova funkcija je neovisna o zonama za kuhanje i ostalim postavkama. Ne isključuje automatski zone za kuhanje.

Uključivanje Alarmni sat

Zahtjev: Dodijelite funkciju .

- Pritisnite .
- Odaberite željeno vrijeme.
 - ✓ Vrijeme započinje teći.
 - ✓ Nakon isteka vremena javlja se zvučni signal i indikator trepere.

Alarmni satPromjena ili isključivanje

- Pritisnite .
- Promijenite vrijeme kuhanja ili stavite na **0:00** kako biste isključili funkciju.

12 PowerBoost

S pomoću funkcije Powerboost možete brže zagrijati veliku količinu vode nego s pomoću \mathcal{G} .

Ova funkcija je raspoloživa za sve zone za kuhanje ako neka druga zona za kuhanje na istoj strani ne radi. U suprotnom trepere na indikatoru odabrane zone za kuhanje \mathcal{b} i \mathcal{G} . Zatim se \mathcal{G} automatski namješta, a da se funkcija pritom ne aktivira.

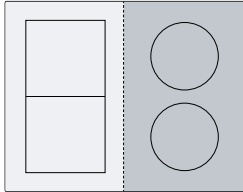

12.1 Uključivanje PowerBoost

1. Odaberite zonu za kuhanje.
2. Dodirnite \mathcal{b} ^{BOOST}.
 - ✓ Indikator \mathcal{b} svijetli.
 - ✓ Funkcija je sada aktivirana.

Napomena: Ovu funkciju možete uključiti i kod kuhanja s povezanom Flex zonom.

12.2 Isključivanje PowerBoost

1. Odaberite zonu za kuhanje.
2. Dodirnite \mathcal{b} ^{BOOST}.
 - ✓ Indikator \mathcal{b} se isključuje, a zona za kuhanje vraća se na stupanj za kuhanje \mathcal{G}
 - ✓ Funkcija je isključena.

Napomena: Pod određenim okolnostima ova funkcija se automatski isključuje kako bi se zaštitili elektronički elementi u unutrašnjosti ploče za kuhanje.

13 PanBoost¹

Pomoću ove funkcije možete brže zagrijati tave nego pomoću \mathcal{G} . Ne upotrebljavajte PowerBoost funkciju s tavama jer se pritom premaz može oštetiti.

Funkciju možete aktivirati putem Home Connect ili Tipka Favoriti.

Ova funkcija je raspoloživa za sve zone za kuhanje ako neka druga zona za kuhanje na istoj strani ne radi. U suprotnom trepere na odabranoj zoni za kuhanje \mathcal{P} i \mathcal{G} . Zatim se automatski namješta \mathcal{G} .

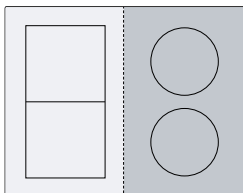

13.1 Preporuke za uporabu

- Ne stavljate poklopac na tavu.
- Nikada ne zagrijavajte prazne tave bez nadzora.
- Koristite samo hladne tave.

- Koristite tave s potpuno ravnim dnom. Ne koristite tave s tankim dnom.

13.2 Uključivanje PanBoost

Zahtjev: Dodijelite funkciju ☆.
→ "Tipka Favoriti", Stranica 10.

1. Odaberite zonu za kuhanje.
2. Dodirnite ☆.
 - ✓ \mathcal{P} svijetli.
 - ✓ Funkcija je sada aktivirana.

Napomena: Ovu funkciju možete uključiti i kod kuhanja s povezanom Flex zonom.

13.3 Isključivanje PanBoost

1. Odaberite zonu za kuhanje.
2. Odaberite stupanj za kuhanje.
 - ✓ \mathcal{P} se gasi
 - ✓ Funkcija je isključena.

Napomena: Ova funkcija se isključuje automatski nakon 30 sekundi radi izbjegavanja visokih temperatura.

14 Funkcija održavanja topline¹

Ovu funkciju možete koristiti za topljenje čokolade ili maslaca i održavanje topline jela. Funkciju možete aktivirati putem Home Connect ili Tipka Favoriti.

14.1 Uključivanje Funkcija održavanja topline

Zahtjev: Dodijelite funkciju ☆.
→ "Tipka Favoriti", Stranica 10.

1. Odaberite željenu zonu za kuhanje.

2. Dodirnite ☆.
 - ✓ \mathcal{L} svijetli.
 - ✓ Funkcija je uključena.

14.2 Isključivanje Funkcija održavanja topline

1. Odaberite zonu za kuhanje.
2. Namjestite na \mathcal{L} .
 - ✓ \mathcal{L} se gasi.
 - ✓ Funkcija je isključena.

¹ Dostupno ovisno o verziji softvera. Dodatne informacije o dostupnosti naći ćete na internetskoj stranici.

15 Prihvaćanje postavki

Pomoću ove funkcije na fleksibilnoj zoni za kuhanje možete prenositi programirani stupanj za kuhanje i programirano vrijeme kuhanja s jedne zone za kuhanje na drugu.

15.1 Prihvaćanje postavki

Zahtjev: Posudu za kuhanje pomaknite na neku zonu za kuhanje koja nije uključena i koju niste prethodno namjestili ili na kojoj se prije nije nalazila neka druga posuda za kuhanje.

1. Pomaknite posudu za kuhanje.

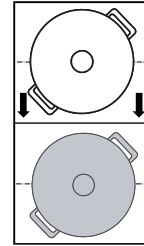

- ✓ Posuda za kuhanje je prepoznata.
 - ✓ Na indikatoru nove zone za kuhanje naizmjenično trepere prethodno odabrani stupanj snage i $\bar{\cdot}$.
2. Odaberite novu zonu za kuhanje za prihvaćanje postavki.
 - ✓ Prvobitna zona za kuhanje namješta se na $\bar{\cdot}$
 - ✓ Postavke su prenesene na novu zonu za kuhanje.

Napomena: Ako stavite novu posudu za kuhanje na neku drugu zonu za kuhanje prije nego što ste potvrdili postavke, onda možete upotrebljavati ovu funkciju za novu posudu za kuhanje.

16 PerfectFry Sensor

Pomoću ove funkcije možete topiti, pripremati umake, sotirati, pržiti ili peći uz držanje temperature pod kontrolom.

Umjesto da tijekom kuhanja uvijek iznova prilagođavate stupanj snage, na početku odaberite željenu temperaturu. Senzori ispod staklokeramike mjere temperaturu posude za kuhanje i održavaju stalnom tijekom kuhanja. Ova funkcija je raspoloživa na zonama za kuhanje koje su označene simbolom $\bar{\cdot}$.

Funkcije	Temperatura
Topljenje	70 - 80 °C
Priprema umaka	110 - 120 °C
Pečenje	140 °C
Pečenje	160 °C
Pečenje	180 - 200 °C
Pečenje	220 °C

16.1 Preporučena posuda za kuhanje

Za ovu funkciju je razvijena posebna posuda za kuhanje koja daje optimalne rezultate.

Preporučeno posuđe možete kupiti kod servisne službe, u specijaliziranoj trgovini ili u našoj internetskoj trgovini www.bosch-home.com.

Napomena: Zakodier možete koristiti drugu posudu za kuhanje. Ovisno o svojstvima posude za kuhanje može se razlikovati postignuta temperatura od odabranog stupnja temperature.

16.2 Uključivanje PerfectFry Sensor

1. Stavite praznu posudu na zonu za kuhanje.
2. Odaberite zonu za kuhanje.

3. Pritisnite $\bar{\cdot}$.

- ✓ $\bar{\cdot}$, $\bar{\cdot}$ i zadana temperatura svijetle na indikatoru odabrane zone za kuhanje.
4. Odaberite temperaturu tako da prstom prijedite preko područja namještanja.
 - ✓ $\bar{\cdot}$ treperi dok se ne postigne namještena temperatura.
 - ✓ Odabrana temperatura i napredak temperature u tavi naizmjenično trepere sve dok se ne postigne odabrana temperatura.
 - ✓ Temperatura prikazana na indikatorima predstavlja približnu vrijednost i može odstupati od stvarne temperature u tavi.
 - ✓ Kada je postignuta temperatura, javlja se zvučni signal i $\bar{\cdot}$ i simbol temperature prestaju treperiti.
 5. Stavite mast i zatim namirnice u tavu za pečenje.

Napomena: Ako vam je potrebno više od 250 ml ulja za kuhanje, dodajte ulje i pričekajte nekoliko sekundi prije dodavanja namirnica.

16.3 Isključivanje PerfectFry Sensor

- ▶ Odaberite zonu za kuhanje i dodirnite $\bar{\cdot}$.

16.4 Preporuke za kuhanje s PerfectFry Sensor

U sljedećoj tablici prikazan je idealan stupanj temperature za odabir jela. Temperatura $\bar{\cdot}$ °C i vrijeme kuhanja \ominus min ovise o količini, stanju i kvaliteti namirnica.

	$\bar{\cdot}$ °C	\ominus min
Meso		
Odresci, naravni	160-180	4-10
Odresci, panirani	180	6-10
File	180-200	6-10

	⌘ °C	⌚ min
Kotleti	160-180	10-15
Cordon bleu, bečki odrezak	180	10-15
Odrezak, krvavo pečen, debljine 3 cm	220	8-10
Odrezak, srednje pečen, debljine 3 cm	200	6-10
Odrezak, jako pečen, debljine 3 cm	180	6-12
T-Bone odrezak, krvavo pečen, debljine 4,5 cm	200-220	10-15
T-Bone odrezak, srednje pečen, debljine 4,5 cm	180-200	20-30
Prsa od peradi, debljine 2 cm	160	10-20
Slanina	160-180	5-8
Mljeveno meso	180-200	6-10
Hamburger, debljine 1,5 cm	160-200	6-15
Mesne okruglice	160-180	10-20
Kuhane kobasice	160-180	8-20
Chorizo, sirove pečeni-ce	160-180	10-20
Ražnjici	160-180	10-20
Gyros	180-200	6-10
Riba i plodovi mora		
Riblj file, naravni	180	10-20
Riblj file, panirani	180	10-20
Riba pečena, cijela	160	10-20
Sardine	180	6-12
Račići	180	4-8
Lignje, sipa	180-200	6-12
Dagnje, vongole, srčan-ke	110-120	4-8
Jela s jajima		
Jaja na oko, na masla-cu	140	2-6
Jaja na oko, na ulju	180-220	2-6
Kajgana	140	4-9
Omlet	140	3-6
Pohani kruh	160	4-8
Crêpes, blini, palačinke, tacos	180-200	1-3



	⌘ °C	⌚ min
Povrće		
Pečeni krumpir od krumpira kuhanog u ljusci	180-200	6-12
Pomfrit	180-200	15-25
Popečci od krumpira	200	2-4
Luk, češnjak, staklasto pirjan	140	4-12
Luk narezan na kolutiće	180-200	4-12
Tikvice, patlidžani, pa-prika	160-180	4-12
Zelene šparoge, peče-ne	160-180	10-20
Gljive	180	10-15
Povrće, glazirano	120	10-20
Povrće u tempuri	180-200	5-10
Zamrznuta jela		
Pileći nuggets	180-200	8-12
Riblj štapići	180	8-12
Pomfrit	200-220	4-8
Jela iz tave	160-180	6-10
Proljetne rollice	180-200	8-15
Vol-au-vent, kroketi	200-220	6-8
Umaci		
Umak od rajčica	120	20-30
Umak s vrhnjem	110-120	10-20
Bešamel umak	110-120	10-20
Umak od sira	110-120	3-8
Slatki umaci	110-120	10-20
Reduciranje umaka	110-120	5-10
Topljenje		
Kuvertira	70-80	5-15
Sir	70-80	3-10
Maslac	70-80	3-5
Fondue	70-80	5-15
Ostalo		
Pečeni sir	180-200	5-15
Krutoni	160-180	6-10
Tost	200-220	8-12
Gotova jela iz vrećice	110-120	5-10
Bademi, orasi, pinjoli, prženi	180-200	3-15
Kokice	220	10-20

17 Zaštita za djecu



Ploča za kuhanje ima zaštitu za djecu. Tako ćete spriječiti da djeca uključe ploču za kuhanje.

17.1 Uključivanje Zaštita za djecu

Zahtjev: Ploča za kuhanje mora biti isključena.

- ▶  držite pritisnut 4 sekunde.
- ✓  svijetli 10 sekundi.
- ✓ Ploča za kuhanje je blokirana

17.2 Deaktiviranje zaštite za djecu

1. Dodirnite  kako biste uključili ploču za kuhanje.
 2.  držite pritisnut 4 sekunde.
- ✓ Blokada je deaktivirana.

17.3 Automatska zaštita za djecu

Možete aktivirati zaštitu za djecu čak i automatski sa svakim isključivanjem ploče za kuhanje. U poglavlju Osnovne postavke saznat ćete kako treba te aktivirati i deaktivirati funkciju → *Stranica 15*.

18 Pauza

Pomoću ove funkcije možete zaustaviti aktivno kuhanje do 10 minuta i ponovno nastaviti bez promjene odabranih postavki. Funkciju možete uključiti, npr. za čišćenje upravljačke ploče.

18.1 Aktiviranje funkcije Pauza

- ▶ Pritisnite .
- ✓ Na indikatorima zone za kuhanje svijetli .

- ✓ Sva aktivna kuhanja se zaustavljaju. Postavke ostaju pohranjene.
- ✓ Funkcija je sada aktivirana.

18.2 Deaktiviranje funkcije Pauza

- ▶ Dodirnite .
- ✓ Funkcija je isključena. Kuhanje se nastavlja.

Napomena: Zona za kuhanje se isključuje automatski nakon 10 minuta.

19 Individualno sigurnosno isključivanje

Aktivirajte sigurnosnu funkciju se ako se zona za kuhanje koristi dulje vrijeme i ne promijenite nijednu postavku. Zona za kuhanje prikazuje *FB* i isključuje se. Vrijeme ovisi o odabranoj razini snage.

Stupanj snage	Vrijeme
1.0 - 1.5	10 sati
2.0 - 3.5	5 sati

















4.0 - 5.0	4 sata
5.5 - 6.5	3 sata
7.0 - 7.5	2 sata
8.0 - 9.0	1 sat

Da biste uključili zonu za kuhanje, pritisnite bilo koju tipku.

20 Osnovne postavke

Možete namjestiti osnovne postavke uređaja prema svojim potrebama.

20.1 Pregled osnovnih postavki

Indikator	Postavka	Vrijednost
	Zaštita za djecu → "Zaštita za djecu", <i>Stranica 14</i>	 - Ručno. ¹  - Automatski.  - Funkcija je isključena.
	Zvučni signali	 - Signal potvrde, signal pogreške i signal neispravnog rukovanja su isključeni.  - Signal pogreške je uključen.  - Signal potvrde i signal neispravnog rukovanja su uključeni.  - Svi zvučni signali su uključeni ¹ .
	Glasnoća zvučnih signala	 - Tiho.  - Srednje. ¹  - Glasno.
	Za  na upravljačkoj ploči dodijelite jednu od funkcija vremenskog programiranja. → "Vremenske funkcije", <i>Stranica 11</i>	 - Timer za isključivanje. ¹  - Alarmni sat.

¹ Tvornička postavka

Indikator	Postavka	Vrijednost
c 7	Ograničenje snage Na taj način po potrebi možete ograničiti ukupnu snagu ploče za kuhanje zbog zahtjeva električne instalacije. Uzmite u obzir propise lokalnog distributera električne energije. Raspoložive postavke ovise o maksimalnoj snazi ploče za kuhanje. Više informacija možete pronaći na označnoj pločici. Kada je funkcija uključena i ploča za kuhanje je doseгла namještenu granicu snage, treperi željeni i dopušteni stupanj za kuhanje i ne možete odabrati viši stupanj.	Snaga se sa svakim stupnjem povećava za 500 W. 0 – isključeno. Maksimalna snaga ploče za kuhanje ¹ . 1 - 1000 W najmanja snaga. 1.5 - 1500 W. ... 3 - 3000 W. 3.5 - 3500 W. 4 - 4000 W. 4.5 - 4500 W. ... 9 - Maksimalna snaga ploče za kuhanje.
c 8	Demonstracijski način rada Pokazni način rada ploče za kuhanje: Kad uključite ploču za kuhanje, nekoliko sekundi svijetli dE i zone za kuhanje ne zagrijavaju se.	0 - Isključeno. ¹ 1 - Uključeno.
c 12	Ispit posuđa Pomoću ove funkcije možete provjeriti kvalitetu posuđa. → "Ispit posuđa", Stranica 16	0 - Nije prikladno. 1 - Nije optimalno. 2 - Prikladno.
c 18 - c 22	Upravljanje napom preko ploče za kuhanje Postavke se izvode ovisno o modelu nape.	→ "Pregled postavki upravljanja napom", Stranica 19
c 0	Povratak na tvorničke postavke	0 - Individualne postavke ¹ . 1 - Tvorničke postavke.

¹ Tvornička postavka

20.2 Za pristup osnovnim postavkama

Zahtjev: Ploča za kuhanje mora biti isključena.

1. Dodirnite ① kako biste uključili ploču za kuhanje.
2. U roku od sljedećih 10 sekundi dodirnite ② u trajanju od 4 sekunde.

Informacije o proizvodu	Indikator
Popis servisnih službi	0 1 ,
Tvornički broj	Fd
Tvornički broj 1	02-
Tvornički broj 2	05

- ✓ Prva četiri indikatora navode informacije o proizvodu. Dodirite ③ kako bi se prikazali pojedinačni indikatori.

3. Za pristup osnovnim postavkama dodirnite ③.
- ✓ c 1 i 0 svijetle kao zadana postavka.
4. Pritišćite ④ sve dok se ne pojavi željena postavka.
5. U području namještanja odaberite željenu postavku.
6. ④ držite pritisnut 4 sekunde.
- ✓ Postavke su pohranjene.

20.3 Odustajanje od promjene osnovnih postavki

- ▶ Dodirnite ①.
- ✓ Sve se promjene odbacuju i neće se spremiti.

21 Ispit posuđa

Kvaliteta posuđa jako utječe na brzinu i rezultat kuhanja. Pomoću ove funkcije možete provjeriti kvalitetu posuđa. Prije provjere uvjerite se da promjer dna posude odgovara promjeru korištene zone za kuhanje. Pristupiti se može putem osnovnih postavki.
→ Stranica 15

21.1 Provedite Ispit posuđa



Zahtjev: Fleksibilna zona za kuhanje namještena je kao samo jedna zona za kuhanje tako da provjerava samo jednu posudu.

1. Stavite posudu na sobnoj temperaturi u koju ste prethodno dodali oko 200 ml vode na sredinu zone za kuhanje koja najbolje odgovara veličini dna posude.
2. Pozovite osnovne postavke i odaberite c 1 2.
3. Dodirnite područje namještanja. Na zonama za kuhanje treperi u.
- ✓ Funkcija je uključena.
- ✓ Nakon 10 sekundi pojavljuje se rezultat na indikatorima zone za kuhanje.

21.2 Provjera rezultata

U sljedećoj tablici možete vidjeti što znači rezultat kvalitete i brzine kuhanja.

Rezultat

-  Posuda za kuhanje nije prikladna za zonu za kuhanje i stoga se ne zagrijava.
-  Posuda za kuhanje se sporije zagrijava od očekivanog i kuhanje nije optimalno.
-  Posuda za kuhanje se dobro zagrijava i kuhanje se odvija normalno.

22 Home Connect

Ovaj uređaj ima mogućnost mrežnog povezivanja. Uređaj povežite s mobilnim uređajem kako biste preko aplikacije Home Connect mogli rukovati funkcijama, prilagođavati postavke ili nadzirati trenutačno radno stanje.

Usluge Home Connect nisu dostupne u svim zemljama. Dostupnost funkcije Home Connect ovisi o dostupnosti usluga Home Connect u vašoj zemlji. Informacije o tome naći ćete na: www.home-connect.com.

Aplikacija Home Connect vas pritom vodi kroz čitavi postupak prijave. Slijedite upute navedene u aplikaciji Home Connect kako biste namjestili postavke.

Savjeti

- Pridržavajte se uputa iz priloženih dokumenata za Home Connect.
- Pridržavajte se i napomena u aplikaciji Home Connect.

Napomene

- Pridržavajte se sigurnosnih napomena u ovim uputama za uporabu i provjerite primjenjuju li se i kada uređajem rukujete putem aplikacije Home Connect. → "Sigurnost", *Stranica 2*
- Ploče za kuhanje nisu namijenjene za korištenje bez nadzora. Valja nadzirati postupak kuhanja.
- Rukovanje na uređaju uvijek ima prednost. Tada nije moguće rukovanje putem aplikacije Home Connect.
- U umreženom stanju pripravnosti uređaju je potrebno maks. 2 W.

22.1 Namještanje aplikacije Home Connect

Zahtjevi

- Uređaj je priključen na električnu mrežu i uključen.
 - Imate mobilni krajnji uređaj s aktualnom verzijom iOS ili Android operativnog sustava, npr. pametni telefon.
 - Mobilni krajnji uređaj i uređaj su unutar dometa WLAN signala vaše kućne mreže.
1. Preuzmite aplikaciju Home Connect.
 2. Otvorite aplikaciju Home Connect i skenirajte sljedeći QR kod.



3. Slijedite upute u aplikaciji Home Connect.

Napomena: U slučajevima s nepovoljnim rezultatima ponovno stavite posudu na manju zonu za kuhanje ako postoji.

Za ponovno aktiviranje funkcije dodirnite područje namještanja.





22.2 WLAN simbol

Prikaz WLAN mreže na upravljačkoj ploči mijenja se ovisno o stanju i kvaliteti veze te dostupnosti Home Connect poslužitelja.

 status	Opis
Svijetli statično na pola svjetline.	Mrežna veza nije spremljena.
Treperi punom svjetlinom.	Mrežna veza se uspostavlja.
Svijetli statično punom svjetlinom.	Mrežna veza je spremljena i WiFi je aktiviran.
Treperi.	Mrežne postavke su resetirane.
Isključeno.	Mreža nije aktivna.

22.3 Dodavanje ili uklanjanje kućne WLAN mreže

Sljedeći pregled prikazuje kako možete dodati ili ukloniti kućnu WLAN mrežu.

Status kućne WLAN mreže	Radnja
Kućna WLAN mreža nije pohranjena.	Za dodavanje kućne WLAN mreže kratko pritisnite  .
Kućna WLAN mreža je spremljena.	Za povezivanje drugog uređaja dugo pritisnite  .
Kućna WLAN mreža je spremljena.	Za vraćanje postavki kućne WLAN mreže dugo pritisnite  . Ako treperi  , ponovno dugo pritisnite  .

22.4 Promjena postavki putem aplikacije Home Connect

Uz pomoć aplikacije Home Connect možete promijeniti postavke zona za kuhanje i poslati ih ploči za kuhanje.

Zahtjev: Ploča za kuhanje je povezana s kućnom mrežom i aplikacijom Home Connect.

1. Namjestite postavku u aplikaciji Home Connect i pošaljite je ploči za kuhanje.
Slijedite upute u aplikaciji Home Connect.

Postavke, koje iz aplikacije Home Connect pošaljete ploči za kuhanje, morate potvrditi na ploči za kuhanje.

- ✓ Čim se postavke kuhanja prenesu na neku zonu za kuhanje, ovisno o postavci, počinje treperiti odgovarajući indikator.
- 2. Pritisnite ▷ kako biste potvrdili postavku.
- 3. Za odbacivanje postavke dodirnite neko drugo dodirno polje na ploči za kuhanje.

22.5 Aktiviranje automatskog otkrivanja prisutnosti¹

Zahvaljujući automatskom otkrivanju prisutnosti ne morate više potvrditi postavke kuhanja sa svog mobilnog krajnjeg uređaja na ploči za kuhanje dok se nalazite u blizini ploče za kuhanje. Ako pošaljete postavke nekoj zoni za kuhanje, možete ih potvrditi izravno sa svog mobilnog krajnjeg uređaja.

Zahtjevi

- Ploča za kuhanje je povezana s kućnom mrežom i aplikacijom Home Connect.
 - Bluetooth je povezan s mobilnim uređajem.
 - Korisnik se nalazi u blizini ploče za kuhanje.
1. Otvorite aplikaciju Home Connect.
 2. Za namještanje automatskog otkrivanja prisutnosti slijedite upute u aplikaciji Home Connect.

22.6 Ažuriranje softvera

Pomoću funkcije Ažuriranje softvera pokreće se ažuriranje softvera vašeg uređaja, npr. za optimizaciju, otklanjanje pogrešaka, ažuriranja važna za sigurnost i za dodatne funkcije i usluge.

Pod uvjetom da ste registrirani korisnik aplikacije Home Connect, da ste je instalirali na svom mobilnom krajnjem uređaju te da ste povezani s poslužiteljem Home Connect.

Čim ažuriranje softvera bude na raspolaganju, aplikacija Home Connect obavijestit će vas o tome, pa ga preko aplikacije možete pokrenuti. Nakon uspješnog preuzimanja možete pokrenuti instalaciju putem aplikacije Home Connect kada ste na kućnoj WLAN mreži (WiFi). Nakon uspješne instalacije bit ćete obaviješteni preko aplikacije Home Connect.

Napomene

- Ažuriranje softvera sastoji se od dva koraka.
 - U prvom koraku izvodi se preuzimanje.
 - U drugom koraku izvodi se instalacija na uređaj.
- Tijekom preuzimanja i dalje možete upotrebljavati uređaj. Ovisno o osobnim postavkama u aplikaciji, ažuriranje softvera može se i automatski preuzeti.
- Instalacija traje nekoliko minuta. Tijekom instalacije ne možete koristiti uređaj.
- U slučaju ažuriranja važnog za sigurnost preporučuje se izvršiti postupak instalacije u što kraćem roku.

22.7 Dijagnoza na daljinu

Servisna služba može pristupiti vašem uređaju putem dijagnoze na daljinu ako se s odgovarajućim zahtjevom obraćate servisnoj službi, ako je vaš uređaj povezan s Home Connect poslužiteljem i ako je dijagnoza na daljinu dostupna u zemlji u kojoj upotrebljavate uređaj.

Savjet: Više informacija i napomene za dostupnost dijagnoze na daljinu u svojoj zemlji možete pronaći pod Usluge/podrška na lokalnoj internetskoj stranici: www.home-connect.com.

22.8 Zaštita podataka

Obratite pozornost na napomene o zaštiti podataka. Pri prvom povezivanju uređaja s mrežom spojenom na internet, uređaj prenosi sljedeće kategorije podataka na poslužitelj Home Connect (prva registracija):

- Jedinstveni identifikator uređaja (sastoji se od ključeva uređaja kao i MAC adrese ugrađenog Wi-Fi komunikacijskog modula).
- Sigurnosni certifikat Wi-Fi komunikacijskog modula (za informacijsko-tehničku zaštitu veze).
- Aktualnu verziju softvera i hardvera vašeg kućanskog uređaja.
- Status eventualnog prethodnog vraćanja na tvorničke postavke.

Ova prva registracija priprema je za korištenje funkcijama Home Connect i potrebna je tek u trenutku kada se prvi put poželite koristiti funkcijom Home Connect.

Napomena: Vodite računa da se funkcije Home Connect mogu upotrebljavati samo u kombinaciji s aplikacijom Home Connect. Informacije o zaštiti podataka možete pozvati u aplikaciji Home Connect.

¹ Dostupno ovisno o verziji softvera. Dodatne informacije o dostupnosti naći ćete na internetskoj stranici.

23 Upravljanje napom preko ploče za kuhanje

Ako ploča za kuhanje i napa imaju funkciju Home Connect, povežite uređaje u aplikaciji Home Connect. U tu svrhu povežite oba uređaja s Home Connect i slijedite upute u aplikaciji.

Napomene

- Rukovanje na napi uvijek ima prednost. U tom slučaju nije moguće upravljanje napom preko ploče za kuhanje.
- Možete uspostaviti vezu s napom samo putem aplikacije Home Connect. Drugi načini povezivanja nisu više podržani.

23.1 Upravljanje napom iznad ploče za kuhanje

U osnovnim postavkama ploče za kuhanje možete namjestiti ponašanje nape ovisno o uključivanju i isključivanju ploče za kuhanje ili pojedinačnih zona za kuhanje.

Preko upravljačkih elemenata ploče za kuhanje možete unijeti i ostale postavke.









Napomena: Ako ne možete naći ove postavke za svoju ploču za kuhanje, provjerite postavke nape u aplikaciji Home Connect da biste konfigurirali vezu.

Povezivanje ventilatora

- ▶ Da biste namjestili napa s ploče za kuhanje, najprije morate dodijeliti funkciju nape tipki Tipka Favoriti. → "Tipka Favoriti", Stranica 10
Kada dodijelite funkciju nape, možete birati između namještanja ventilatora, automatskog pogona ili osvjjetljenja nape.

23.2 Pregled postavki upravljanja napom

U osnovnim postavkama ploče za kuhanje možete namjestiti ponašanje nape ovisno o modelu nape te o uključivanju i isključivanju ploče za kuhanje ili pojedinačnih zona za kuhanje. Ako ne možete naći ove postavke za svoju ploču za kuhanje, provjerite postavke nape u aplikaciji Home Connect da biste konfigurirali vezu. Na zaslonu se prikazuje postavka samo kada je uređaj povezan s napom.

Indikator	Postavka	Vrijednost
	Postavka treba li se i kad ventilator automatski uključiti.	Automatsko pokretanje ventilatora  – isključeno. Napu po potrebi treba ručno uključiti.  – uključeno s ručnim pogonom. Napa se prilikom uključivanja zone kuhanja uključuje na fiksnom stupnju.  ¹ – uključeno s automatskim pogonom. Napa se prilikom uključivanja zone za kuhanje uključuje u automatskom pogonu. ²
	Postavka hoće li i kako vrtjeti ventilator nakon isključivanja ploče za kuhanje.	Nastavak ventilacije  – ventilator se isključuje zajedno s pločom za kuhanje  – uključeno sa standardnim nastavkom ventilacije  – nema promjene postavki  ¹ – uključeno s automatskim pogonom ²







¹ Tvornička postavka

² Ovisno o opremi uređaja

Namještanje ventilatora

Zahtjev: Funkcija je dodijeljena tipki Tipka Favoriti.

1. Pritisnite .
2. U području namještanja odaberite željenu postavku. Možete odabrati sljedeće postavke:

	Ventilator isključen
	Stupanj ventilatora 1
	Stupanj ventilatora 2
	Stupanj ventilatora 3
	Intenzivni stupanj 1
	Intenzivni stupanj 2
	Automatski pogon



Napomena: Dostupno ovisno o modelu nape.

- ✓ Ventilator je uključen.
- 3. Za isključivanje ventilacije pritisnite .

Uključivanje automatskog pogona

Automatski pogon možete namjestiti putem upravljačke ploče ploče za kuhanje.



Zahtjev: Funkcija je dodijeljena tipki Tipka Favoriti.

1. Kako biste uključili automatski pogon, pritisnite .
2. Kako biste isključili automatski pogon, pritisnite .

Namještanje osvjjetljenja nape

Svjetlo nape možete uključiti i isključiti preko upravljačke ploče na ploči za kuhanje.

Zahtjev: Funkcija je dodijeljena tipki Tipka Favoriti.

1. Kako biste uključili osvjjetljenje, pritisnite .
2. Kako biste isključili osvjjetljenje, pritisnite .

Indikator	Postavka	Vrijednost
c2 ¹	Osvjetljenje se uključuje pri uključivanju ploče za kuhanje.	Automatsko uključivanje osvjetljenja ☐ – isključeno ! ¹ – uključeno
c2 ²	Osvjetljenje se isključuje pri isključivanju ploče za kuhanje.	Automatsko isključivanje osvjetljenja ☐ ¹ – isključeno ! – uključeno

¹ Tvornička postavka
² Ovisno o opremi uređaja

24 Čišćenje i održavanje

Kako bi vam uređaj dugo ostao funkcionalan, pažljivo ga čistite i održavajte.

24.1 Sredstva za čišćenje

Prikladna sredstva za čišćenje i strugalo za staklo možete nabaviti kod servisne službe, u trgovini ili u internetskoj trgovini www.bosch-home.com.

POZOR!

Neprikladna sredstva za čišćenje mogu oštetiti površine uređaja.

- ▶ Nikada ne upotrebljavajte neprikladna sredstva za čišćenje.
- ▶ Nemojte upotrebljavati sredstva za čišćenje dok je ploča za kuhanje još vruća. To može prouzročiti mrlje na površini.

Neprikladna sredstva za čišćenje

- Nerazrijeđeno sredstvo za pranje posuđa
- Sredstvo za čišćenje perilice posuđa
- Abrazivna sredstva
- Agresivna sredstva za čišćenje kao što su sprej za čišćenje pećnice ili sredstvo za uklanjanje mrlja
- Spužvice za ribanje
- Visokotlačni ili parni čistači

24.2 Čišćenje ploče za kuhanje

Ploču za kuhanje očistite nakon svake uporabe kako ostaci od hrane ne bi zagorjeli.

Zahtjev: Ploča za kuhanje mora biti hladna. Samo u slučaju mrlja od šećera, rižinog škroba, plastike ili aluminijske folije nemojte ostaviti ploču za kuhanje da se ohladi.

1. Tvrdokornu prljavštinu uklonite strugalom za staklo.
2. Ploču za kuhanje očistite sredstvom za čišćenje staklokeramike.
Pridržavajte se napomena za čišćenje na ambalaži sredstva za čišćenje.

Savjeti

- Specijalnom spužvom za staklokeramiku možete postići dobre rezultate čišćenja.
- Ako dno posuđa za kuhanje održavate čistim, površina ploče za kuhanje ostat će u dobrom stanju.

24.3 Čišćenja okvira ploče za kuhanje

Okvir ploče za kuhanje očistite ako se na njemu nalazi prljavština ili mrlje nakon uporabe.

Napomena: Nemojte rabiti strugalo za staklo.

1. Okvir ploče za kuhanje očistite toplom sapunicom i mekanom krpom.
Nove spužve prije uporabe temeljito isperite.
2. Obrišite mekanom krpom.

25 Uklanjanje smetnji

Manje smetnje na svom uređaju možete samostalno ukloniti. Iskoristite informacije za uklanjanje smetnji prije nego što se obratite servisnoj službi. Tako ćete izbjeći nepotrebne troškove.

⚠ UPOZORENJE – Opasnost od ozljede!

Nestručni popravci su opasni.

- ▶ Popravke na uređaju smije vršiti samo obučeno stručno osoblje.
- ▶ Ako je uređaj neispravan, nazovite servisnu službu.
→ "Servisna služba", Stranica 22

⚠ UPOZORENJE – Opasnost od strujnog udara!

Nestručni popravci su opasni.

- ▶ Popravke na uređaju smije vršiti samo obučeno stručno osoblje.
- ▶ Za popravak uređaja smiju se upotrebljavati samo originalni rezervni dijelovi.
- ▶ Ako je mrežni priključni vod ili priključni vod ovog uređaja oštećen, valja ga zamijeniti posebnim mrežnim priključnim vodom ili priključnim vodom uređaja koji možete nabaviti od proizvođača ili njegove servisne službe.

25.1 Upozorenja

Napomene

- Ako se na indikatorima prikaže *E* ili *F*, pritisnite i držite pritisnut senzor odgovarajuće zone za kuhanje i očitajte kôd smetnje.

- Ako kôd smetnje nije naveden u tablici, isključite ploču za kuhanje iz električne mreže, pričekajte 30 sekundi i onda je ponovno priključite. Ako se indikator ponovno prikaže, obavijestite servisnu službu i navedite točan kôd smetnje.
- Ako se pojavi pogreška, uređaj se ne prebacuje u stanje mirovanja.
- Radi zaštite elektroničkih dijelova uređaja od pregrijavanja ili strujnih udara ploča za kuhanje može privremeno smanjiti stupanj snage.

25.2 Napomene na kontrolnoj ploči

Kvar	Uzrok i rješavanje problema
Indikator ne svijetli.	Dovod struje je prekinut. <ul style="list-style-type: none"> ▶ Pomoću drugih električnih uređaja provjerite je li došlo do nestanka struje. Uređaj nije priključen prema spojnoj shemi. <ul style="list-style-type: none"> ▶ Priključite uređaj prema spojnoj shemi. Smetnja u elektronicima <ul style="list-style-type: none"> ▶ Ako ne možete ukloniti smetnju, obavijestite tehničku servisnu službu.
Indikatori trepere.	Upravljačka ploča je vlažna ili se na njoj nalazi predmet. <ul style="list-style-type: none"> ▶ Osušite upravljačku ploču ili maknite predmet.
<i>F2, F4, E 7015, E 8 207, E 8208</i>	Elektronika je pregrijana i isključila je jednu ili sve zone za kuhanje. <ul style="list-style-type: none"> ▶ Pričekajte dok se elektronika dovoljno ne ohladi. Zatim dodirnite bilo koju tipku na upravljačkoj ploči.
<i>F5</i> + stupanj snage i zvučni signal	Vruća posuda za kuhanje nalazi se u području upravljačke ploče. Zbog toga se elektronika može pregrijati. <ul style="list-style-type: none"> ▶ Maknite posudu za kuhanje. Indikator pogreške će se ugasi nakon kraćeg vremena. Možete nastaviti s kuhanjem.
<i>F5</i> i zvučni signal	Vruća posuda za kuhanje nalazi se u području upravljačke ploče. Radi zaštite elektronike zona za kuhanje se isključila. <ul style="list-style-type: none"> ▶ Maknite posudu za kuhanje. Pričekajte nekoliko sekundi. Dodirnite bilo koju površinu za upravljanje. Kada se ugasi indikator pogreške, možete nastaviti kuhati.
<i>F1/F6</i>	Zona za kuhanje je pregrijana i isključila se radi zaštite radne površine. <ul style="list-style-type: none"> ▶ Pričekajte dok se elektronika dovoljno ne ohladi i zatim uključite zonu za kuhanje.
<i>F0</i>	Prihvatanje postavki se ne aktivira. <ul style="list-style-type: none"> ▶ Dodirnite bilo koju tipku kako biste poništili indikator pogreške. Kuhajte na uobičajen način, bez upotrebe funkcije Prihvatanje postavki. Kontaktirajte servisnu službu.
<i>F8</i>	Zona za kuhanje je radila duže vrijeme i bez prekida. <ul style="list-style-type: none"> ▶ Individualno sigurnosno isključivanje je uključeno. Za namještanje zone za kuhanje dodirnite neku tipku i isključite indikator.
<i>E 9000/E9010</i>	Radni napon je pogrešan i izvan normalnog područja rada. <ul style="list-style-type: none"> ▶ Kontaktirajte distributera električne energije.
<i>L400/E9011</i>	Ploča za kuhanje nije ispravno priključena. <ul style="list-style-type: none"> ▶ Isključite ploču za kuhanje iz električne mreže. Priključite ploču za kuhanje prema spojnoj shemi.
<i>d E</i>	Aktiviran je demonstracijski način rada. <ul style="list-style-type: none"> ▶ Isključite demonstracijski način rada u osnovnim postavkama.
Home Connect ne radi ispravno.	Mogući su različiti uzroci. <ul style="list-style-type: none"> ▶ Idite na www.home-connect.com.
Upravljanje napom ne radi ispravno.	Funkcije upravljanja napom ne uključuju se. <ul style="list-style-type: none"> ▶ Resetiranje i ponovno uparivanje postavki WLAN kućne mreže
Animacija na indikatorima 	U određenim okolnostima ploča za kuhanje može provesti samostalno održavanje, npr. ažuriranje softvera, optimiziranje ili traženje pogrešaka. <ul style="list-style-type: none"> ▶ Pričekajte do završetka postupka pa uključite ploču za kuhanje.

25.3 Normalni zvukovi vašeg uređaja

Ponekad indukcijski uređaj može uzrokovati zvukove ili vibracije poput zujanja, piskanja, pucketanja, buke ventilatora ili ritmičkih zvukova.

26 Zbrinjavanje

26.1 Zbrinjavanje starih uređaja u otpad

Ekološki prikladnim zbrinjavanjem otpada mogu se ponovo iskoristiti vrijedne sirovine.

1. Izvucite mrežni utikač iz mrežnog priključnog voda.
2. Prerežite mrežni priključni vod.
3. Uređaj zbrinite na ekološki prihvatljiv način. Informacije o aktualnim načinima zbrinjavanja možete dobiti od svog specijaliziranog trgovca ili se raspitajte u komunalnoj ili lokalnoj gradskoj upravi.



Ovaj je uređaj označen u skladu s europskom smjernicom 2012/19/EU o otpadnim električnim i elektronskim uređajima (waste electrical and electronic equipment - WEEE). Smjernica određuje okvir za povratak i zbrinjavanje otpadnih uređaja valjan u cijeloj Europskoj Uniji.

27 Servisna služba

Originalne rezervne dijelove koji su bitni za funkcioniranje uređaja u skladu s odgovarajućom Direktivom o ekološkom dizajnu Direktivom možete dobiti od naše korisničke službe tijekom perioda od najmanje 10 godina od stavljanja vašeg uređaja na tržište na Europskom gospodarskom području.

Napomena: Angažiranje servisne službe besplatno je u okviru uvjeta jamstva proizvođača.

Detaljne informacije o vremenu jamstva i uvjetima jamstva možete pronaći kod naše servisne službe, svog dobavljača ili na našoj internetskoj stranici.

Kada se obraćate servisnoj službi, potreban vam je proizvodni broj (E-Nr.) i tvornički broj (FD) te redni brojevi (Z.Nr.) uređaja.

Kontakt-podatke servisne službe naći ćete ovdje odn. u priloženom popisu servisnih službi na našoj internetskoj stranici.

27.1 Proizvodni broj (E-Nr.), tvornički broj (FD) i redni broj (Z-Nr.)

Proizvodni broj (E-Nr.) i tvornički broj (FD) te redne brojeve (Z-Nr.) možete pronaći na tipskoj pločici uređaja. Označnu pločicu naći ćete:

- na informacijama o uređaju.
- na donjoj strani ploče za kuhanje.

Proizvodni broj (E-br.) možete naći također na staklokeramici. Popis servisnih službi (KI) i tvornički broj (FD) možete vidjeti i u osnovnim postavkama → *Stranica 15*.

Kako biste podatke o svom uređaju i broj telefona servisne službe brzo ponovno pronašli, možete ih zabilježiti.

28 Informacije o besplatnom softveru i softveru otvorenog koda

Ovaj proizvod sadrži komponente softvera koje su od vlasnika autorskih prava licencirane kao besplatne ili kao softver otvorenog koda.

Odgovarajuće informacije o licence spremljene su u kućnom uređaju. Pristup odgovarajućim informacijama o licenci moguće je i putem aplikacije Home Connect: „Postavke -> Pravna pitanja -> Informacije o licenci“.¹ Možete preuzeti informacije o licenci na internetskoj stranici proizvođača. (Na internetskoj stranici proizvođača potražite model uređaja i dodatne dokumente.) Alternat-

ivno možete zatražiti odgovarajuće informacije na stranici ossrequest@bshg.com ili od BSH Hausgeräte GmbH, Carl-Wery-Str. 34, D-81739 München.

Izvorni kôd stavlja se na raspolaganje na zahtjev.

Pošaljite zahtjev na ossrequest@bshg.com ili na adresu BSH Hausgeräte GmbH, Carl-Wery-Str. 34, D-81739 München.

Predmet: „OSSREQUEST“

Vi snosite troškove obrade zahtjeva. Ta ponuda vrijedi tri godine od datuma kupnje odn. najmanje u razdoblju u kojem pružamo podršku i zamjenske dijelove za odgovarajući uređaj.

¹ Ovisno o opremi uređaja

29 Izjava o sukladnosti

Ovime tvrtka BSH Hausgeräte GmbH izjavljuje da je uređaj s funkcijom Home Connect sukladan s temeljnim zahtjevima i drugim relevantnim odredbama Direktive 2014/53/EU.

Detaljnu RED izjavu o sukladnosti možete pronaći na internetu pod www.bosch-home.com na stranici proizvoda vašeg uređaja u dodatnim dokumentima.



Pojas od 2,4 GHz (2400–2483,5 MHz): maks. 100 mW
Pojas od 5 GHz (5150–5350 MHz + 5470–5725 MHz): maks. 130 mW

	BE	BG	CZ	DK	DE	EE	IE	EL	ES
	FR	HR	IT	CY	LI	LV	LT	LU	HU
	MT	NL	AT	PL	PT	RO	SI	SK	FI
	SE	NO	CH	TR	IS	UK (NI)			

5 GHz WLAN (Wi-Fi): Samo za uporabu u unutarnjim prostorima.

AL	BA	MD	ME	MK	RS	UK	UA
----	----	----	----	----	----	----	----

5 GHz WLAN (Wi-Fi): Samo za uporabu u unutarnjim prostorima.

30 Probna jela

Ove preporučene postavke sastavljene su za ispitne institute kako bi se olakšalo testiranje naših uređaja. Testiranja su provedena s našim setovima posuđa za indukcijske ploče za kuhanje. Po potrebi možete naknadno kupiti ove setove pribora u specijaliziranim trgovinama, kod naše servisne službe ili u našoj internet-skoj trgovini.

30.1 Topljenje kuvertire

Sastojci: 150 g tamne čokolade (55 % kaka).
 ■ Posuda Ø 16 cm bez poklopca

- Kuhanje: stupanj snage 1.5

30.2 Zagrijavanje i održavanje topline variva od leće

Recept prema DIN 44550
Početna temperatura 20 °C
Zagrijavanje, bez miješanja

- Posuda Ø 16 cm s poklopcem, količina: 450 g
 - Zagrijavanje: trajanje 1 min 30 s, stupanj snage 9
 - Nastavak kuhanja: stupanj snage 1.5
- Posuda Ø 20 cm s poklopcem, količina: 800 g
 - Zagrijavanje: trajanje 2 min 30 s, stupanj snage 9
 - Nastavak kuhanja: stupanj snage 1.5

30.3 Zagrijavanje i održavanje topline variva od leće

Npr.: veličina leće 5-7 mm. Početna temperatura 20 °C
Promiješajte nakon 1 min zagrijavanja

- Posuda Ø 16 cm s poklopcem, količina: 500 g
 - Zagrijavanje: trajanje oko 1 min 30 s, stupanj snage 9
 - Nastavak kuhanja: stupanj snage 1.5

- Posuda Ø 20 cm s poklopcem, količina: 1 kg
 - Zagrijavanje: trajanje oko 2 min 30 s, stupanj snage 9
 - Nastavak kuhanja: stupanj snage 1.5

30.4 Bešamel umak

Temperatura mlijeka: 7 °C

- Posuda Ø 16 cm bez poklopca, sastojci: 40 g maslaca, 40 g brašna, 0,5 l mlijeka s 3,5 % mliječne masti i prstohvat soli

Priprema bešamel umaka

- Otopite maslac, umiješajte brašno i sol te zagrijte smjesu.
 - Zagrijavanje: trajanje 6 min, stupanj snage 2
- Dodajte mlijeko u zapršku i uz neprestano miješanje kuhajte dok ne provrije.
 - Zagrijavanje: trajanje 6 min 30 s, stupanj snage 7
- Kada bešamel umak provrije, ostavite ga još 2 min na zoni za kuhanje uz neprestano miješanje.
 - Nastavak kuhanja: stupanj snage 2

30.5 Kuhanje riže na mlijeku s poklopcem

Temperatura mlijeka: 7 °C

- Zagrijte mlijeko dok ne zakipi. Zagrijavajte bez poklopca. Promiješajte nakon 10 min zagrijavanja.
- Namjestite preporučeni stupanj snage i u mlijeko dodajte rižu, šećer i sol. Vrijeme kuhanja uključujući i zagrijavanje oko 45 min.
 - Posuda Ø 16 cm, sastojci: 190 g riže okruglog zrna, 90 g šećera, 750 ml mlijeka s 3,5 % mliječne masti i 1 g soli
 - Zagrijavanje: trajanje oko 5 min 30 s, stupanj snage 8.5
 - Nastavak kuhanja: stupanj snage 3

- Posuda Ø 20 cm, sastojci: 250 g riže okruglog zrna, 120 g šećera, 1 l mlijeka s 3,5 % mliječne masti i 1,5 g soli
 - Zagrijavanje: trajanje oko 5 min 30 s, stupanj snage 8.5
 - Nastavak kuhanja: stupanj snage 3, promiješajte nakon 10 min

30.6 Kuhanje riže na mlijeku bez poklopca

Temperatura mlijeka: 7 °C

1. Sastojke dodajte u mlijeko i uz neprestano miješanje zagrijavajte.

2. Odaberite preporučeni stupanj snage, kada je mlijeko doseglo otprilike 90 °C, ostavite da se kuha na nižem stupnju oko 50 min.

- Posuda Ø 16 cm bez poklopca, sastojci: 190 g riže okruglog zrna, 90 g šećera, 750 ml mlijeka s 3,5 % mliječne masti i 1 g soli
 - Zagrijavanje: trajanje oko 5 min 30 s, stupanj snage 8.5
 - Nastavak kuhanja: stupanj snage 3
- Posuda Ø 20 cm bez poklopca, sastojci: 250 g riže okruglog zrna, 120 g šećera, 1 l mlijeka s 3,5 % mliječne masti i 1,5 g soli
 - Zagrijavanje: trajanje oko 5 min 30 s, stupanj snage 8.5
 - Nastavak kuhanja: stupanj snage 2.5

30.7 Kuhanje riže

Recept prema DIN 44550

Temperatura vode: 20 °C

- Posuda Ø 16 cm s poklopcem, sastojci: 125 g riže dugog zrna, 300 g vode i prstohvat soli
 - Zagrijavanje: trajanje oko 2 min 30 s, stupanj snage 9
 - Nastavak kuhanja: stupanj snage 2
- Posuda Ø 20 cm s poklopcem, sastojci: 250 g riže dugog zrna, 600 g vode i prstohvat soli
 - Zagrijavanje: trajanje oko 2 min 30 s, stupanj snage 9
 - Nastavak kuhanja: stupanj snage 2.5

30.8 Pečenje svinjskog filea

Početna temperatura filea: 7 °C

- Tava Ø 24 cm bez poklopca, sastojci: 3 svinjska filea, ukupna težina oko 300 g, debljine 1 cm i 15 ml suncokretovog ulja
 - Zagrijavanje: trajanje oko 1 min 30 s, stupanj snage 9
 - Nastavak kuhanja: stupanj snage 7

30.9 Priprema palačinki

Recept prema DIN EN 60350-2

- Tava Ø 24 cm bez poklopca, sastojci: 55 ml tijesta po palačinki
 - Zagrijavanje: trajanje 1 min 30 s, stupanj snage 9
 - Nastavak kuhanja: stupanj snage 7

30.10 Pečenje smrznutog pomfrita

- Posuda Ø 20 cm bez poklopca, sastojci: 2 l suncokretovog ulja. Za svako pečenje: 200 g smrznutog pomfrita, debljine 1 cm.
 - Zagrijavanje: stupanj snage 9 sve dok ulje ne postigne temperaturu od 180 °C.
 - Nastavak kuhanja: stupanj snage 9



Thank you for buying a Bosch Home Appliance!

Register your new device on MyBosch now and profit directly from:

- **Expert tips & tricks for your appliance**
- **Warranty extension options**
- **Discounts for accessories & spare-parts**
- **Digital manual and all appliance data at hand**
- **Easy access to Bosch Home Appliances Service**

Free and easy registration – also on mobile phones:

www.bosch-home.com/welcome



Looking for help? You'll find it here.

Expert advice for your Bosch home appliances, help with problems or a repair from Bosch experts.

Find out everything about the many ways Bosch can support you:

www.bosch-home.com/service

Contact data of all countries are listed in the attached service directory.

BSH Hausgeräte GmbH

Carl-Wery-Straße 34

81739 München, GERMANY

www.bosch-home.com

A Bosch Company



9001795044 (031107)

hr