



**BOSCH**



Register your  
new device on  
MyBosch now and  
get free benefits:  
[bosch-home.com/  
welcome](https://bosch-home.com/welcome)

# Mașină de spălat rufe

**WGB254A0BY**

**[ro]** Manual de utilizare și instrucțiuni de instalare

**Pentru informații suplimentare, vă rugăm să consultați Ghidul utilizatorului digital.**



## Cuprins

<b>1 Siguranța</b> .....	<b>4</b>	<b>6 Înainte de prima utilizare</b> .....	<b>21</b>
1.1 Instrucțiuni generale .....	4	6.1 Pornirea procesului de eva- cuare a apei reziduale.....	21
1.2 Utilizarea conform destinației ....	4	<b>7 Afișajul</b> .....	<b>23</b>
1.3 Limitare a cerului de utiliza- tori.....	4	<b>8 Taste</b> .....	<b>26</b>
1.4 Instalarea în siguranță.....	5	<b>9 Programe</b> .....	<b>29</b>
1.5 Utilizarea în siguranță.....	7	<b>10 Accesorii</b> .....	<b>33</b>
1.6 Curățarea și întreținerea în siguranță.....	9	<b>11 Rufe</b> .....	<b>33</b>
<b>2 Prevenirea pagubelor materi- ale</b> .....	<b>11</b>	11.1 Pregătirea rufelor.....	33
<b>3 Protecția mediului și econo- misirea</b> .....	<b>12</b>	<b>12 Detergentul și produsele de îngrijire</b> .....	<b>34</b>
3.1 Predarea la deșeuri a amba- lajului .....	12	<b>13 Utilizarea de bază</b> .....	<b>34</b>
3.2 Economisirea de energie și resurse.....	12	13.1 Porniți aparatul .....	34
3.3 Modul de economisire a energiei electrice .....	13	13.2 Setarea programului.....	34
<b>4 Instalarea și conectarea</b> .....	<b>13</b>	13.3 Modificarea setărilor pro- gramului.....	35
4.1 Despachetarea aparatului .....	13	13.4 Stocarea setărilor progra- mului .....	35
4.2 Volumul de livrare .....	13	13.5 Introducerea rufelor .....	35
4.3 Cerințe privind locul de in- stalare.....	13	13.6 Adăugarea detergentului și produselor de îngrijire .....	35
4.4 Îndepărtarea siguranțelor de transport .....	14	13.7 Pornirea programului.....	36
4.5 Conectarea aparatului.....	15	13.8 Înmujierea rufelor .....	36
4.6 Îndreptarea aparatului .....	17	13.9 Adăugarea de rufe .....	36
<b>5 Cunoașterea</b> .....	<b>18</b>	13.10 Anularea programului.....	36
5.1 Aparatul .....	18	13.11 Continuarea programului la oprirea clătirii.....	36
5.2 Sertar pentru detergent .....	18	13.12 Scoaterea rufelor .....	36
5.3 Panoul de comandă.....	19	13.13 Comutarea aparatului pe modul de standby .....	36
5.4 Logica de funcționare.....	20		

<b>14 Sistem de siguranță împotriva accesului copiilor.....</b>	<b>37</b>	<b>19 Curățare și îngrijire .....</b>	<b>44</b>
14.1 Activarea sistemului de siguranță împotriva accesului copiilor.....	37	19.1 Curățarea tamburului.....	44
14.2 Dezactivarea sistemului de siguranță împotriva accesului copiilor.....	37	19.2 Curățarea sertarului pentru detergent .....	44
<b>15 Sistemul inteligent de dozare .....</b>	<b>37</b>	19.3 Curățarea pompei pentru soluția de spălare.....	46
15.1 Pornirea programului cu sistemul inteligent de dozare .....	37	19.4 Curățarea orificiului de admisie din manșonul din cauciuc .....	49
15.2 Umplerea recipientelor de dozare.....	38	<b>20 Remediați defecțiunile .....</b>	<b>50</b>
15.3 Conținutul recipientului de dozare.....	39	20.1 Deblocarea de urgență .....	63
15.4 Cantitatea de dozare de bază.....	39	<b>21 Transport, depozitare și eliminare .....</b>	<b>63</b>
<b>16 Home Connect .....</b>	<b>39</b>	21.1 Demontarea aparatului.....	63
16.1 Instalarea aplicației Home Connect.....	40	21.2 Fixarea siguranțelor de transport .....	63
16.2 Instalarea Home Connect .....	40	21.3 Repunerea în funcțiune a aparatului.....	63
16.3 Meniul Home Connect.....	41	21.4 Predarea aparatului vechi .....	64
16.4 Activarea funcției Wi-Fi de la aparat .....	41	<b>22 Serviciul clienți.....</b>	<b>64</b>
16.5 Dezactivarea funcției Wi-Fi de la aparat .....	41	22.1 Număr de produs (E-Nr.), număr de fabricație (FD) și număr de ordine (Z-Nr.) .....	64
16.6 Restabilirea setărilor de rețea ale aparatului.....	41	22.2 Garanția AQUA-STOP.....	65
16.7 Pornirea de la distanță .....	41	<b>23 Valori de consum .....</b>	<b>66</b>
16.8 Telediagnoza .....	42	<b>24 Date tehnice.....</b>	<b>67</b>
16.9 Protecția datelor .....	42	24.1 Informații despre software-ul gratuit și Open Source .....	67
<b>17 Setările de bază.....</b>	<b>43</b>	<b>25 Declarație de conformitate .....</b>	<b>68</b>
17.1 Prezentare generală a setărilor de bază .....	43		
17.2 Modificarea setărilor de bază.....	44		
<b>18 Contor de programe.....</b>	<b>44</b>		
18.1 Accesarea contorului de programe.....	44		



# 1 Siguranța

Respectați următoarele instrucțiuni de siguranță.

## 1.1 Instrucțiuni generale



- Citiți cu atenție acest manual.
- Păstrați instrucțiunile, precum și informațiile producătorului în vederea utilizării ulterioare sau înmânării acestora următorului proprietar.
- Nu este permisă punerea în funcțiune a aparatului dacă acesta a fost deteriorat în timpul transportului.

## 1.2 Utilizarea conform destinației

Utilizați acest aparat numai:

- pentru spălarea articolelor textile care pot fi spălate în mașina de spălat rufe și articolelor din lână cu recomandare de spălare manuală pe eticheta de îngrijire.
- cu apă de la robinet și detergenți și produse de îngrijire disponibile în comerț, adecvate pentru mașinile de spălat rufe.
- în locuința proprie și în încăperi închise din mediul casnic.
- până la o înălțime de 4000 m deasupra nivelului mării.

## 1.3 Limitare a cercului de utilizatori

Acest aparat poate fi folosit de copii cu vârsta de peste 8 ani și de persoane cu capacități fizice, senzoriale sau mintale reduse sau fără experiență și/sau cunoștințe numai dacă sunt supravegheați sau au fost instruiți referitor la utilizarea în siguranță a aparatului și au înțeles pericolele care rezultă din aceasta.

Copiii nu trebuie lăsați să se joace cu aparatul.

Curățarea și întreținerea curentă efectuată de utilizator nu sunt permise copiilor dacă nu sunt supravegheați.

Nu permiteți accesul copiilor cu vârsta de sub 3 ani și animalelor de companie în apropierea aparatului.

## 1.4 Instalarea în siguranță

### **⚠️ AVERTISMENT – Pericol de electrocutare!**

Instalările executate incorect sunt periculoase.

- ▶ Aparatul se va conecta și utiliza numai conform datelor de pe plăcuța cu date tehnice.
  - ▶ Aparatul se va racorda doar la o priză de curent alternativ cu împământare, instalată regulamentar.
  - ▶ Sistemul de protecție a instalației de alimentare cu energie electrică a clădirii trebuie să fie instalat corect. Instalația trebuie să dispună de un cablu cu o secțiune suficient de mare.
  - ▶ La utilizarea unui dispozitiv de protecție la curenți reziduali diferențiali va fi utilizat numai un tip cu acest semn .
  - ▶ Nu racordați aparatul la o altă sursă de comutare, de exemplu, la un comutator temporizat sau la un sistem de comandă de la distanță.
  - ▶ După montarea aparatului, ștecherul cablului de alimentare electrică trebuie să fie accesibil; dacă accesul liber nu este posibil, în instalația electrică permanentă se va monta un separator de faze pentru toții polii conform condițiilor din dispozițiile de instalare.
  - ▶ La amplasarea aparatului acordați atenție cablului de alimentare de la rețea să nu fie înțepenit într-un loc sau deteriorat.
- O izolație deteriorată a cablului de alimentare electrică este periculoasă.
- ▶ Cablul de alimentare electrică nu trebuie să intre niciodată în contact cu surse de căldură sau cu componentele fierbinți ale aparatului.
  - ▶ Cablul de alimentare electrică nu trebuie să intre niciodată în contact cu vârfuri sau muchii ascuțite.
  - ▶ Nu este permisă îndoirea, strangularea sau modificarea cablului de alimentare electrică.

### **⚠️ AVERTISMENT – Pericol de incendiu!**

Utilizarea unui cablu prelungitor de alimentare electrică sau a unui adaptor neadecvat este periculoasă.

- ▶ Nu utilizați prelungitoare sau blocuri de prize multiple.

- ▶ Utilizați numai adaptoare și cabluri de alimentare de la rețea care au fost avizate de producător.
- ▶ În cazul în care cablul de alimentare de la rețea este prea scurt și nu aveți la dispoziție un cablu de alimentare de la rețea mai lung contactați un atelier specializat în domeniul electric pentru a adapta instalația electrică din casă.

### **⚠ AVERTISMENT – Pericol de rănire!**

Greutatea mare a aparatului poate conduce la vătămări în momentul ridicării acestuia.

- ▶ Nu ridicați singur aparatul.

Dacă aparatul a fost instalat în mod neautorizat într-o coloană spălare-uscare, aparatul instalat ar putea să cadă.

- ▶ Nu montați uscătorul deasupra unei mașini de spălat rufe fără a utiliza setul de îmbinare furnizat de producătorul uscătorului . Nu este permisă nicio altă metodă de configurare.
- ▶ Nu montați aparatul într-o coloană spălare-uscare dacă producătorul uscătorului nu a prevăzut un set de îmbinare adecvat.
- ▶ Nu instalați într-o coloană de spălare-uscare niciun aparat de la alți producători dacă aparatul nu are adâncimea și lățimea necesare.
- ▶ Nu instalați coloana de spălare-uscare pe un piedestal; în caz contrar, aparatele s-ar putea răsturna.

### **⚠ AVERTISMENT – Pericol de asfixiere!**

Copiii se pot înfășura în ambalaj sau și-l pot trage pe cap, asfixiindu-se.

- ▶ Nu lăsați copii în apropierea ambalajului.
- ▶ Nu lăsați copii să se joace cu materialul de ambalaj.

### **⚠ ATENȚIONARE – Pericol de rănire!**

În timpul funcționării, aparatul ar putea să vibreze sau să se deplaseze.

- ▶ Așezați aparatul pe o suprafață curată, plană și fixă.
- ▶ Îndreptați aparatul cu ajutorul piciorușelor acestuia și al unei nivele cu bulă de aer.

În cazul așezării necorespunzătoare a furtunurilor și cablurilor de alimentare electrică există pericolul de împiedicare.

- ▶ Poziționați furtunurile și cablurile de alimentare electrică astfel încât să nu existe pericolul de împiedicare.

Dacă aparatul este transportat fiind ținut de componentele proeminente, de exemplu, de hublou, aceste componente s-ar putea rupe.

- ▶ Nu transportați aparatul ținând-l de componentele proeminente.

### **⚠ ATENȚIONARE – Pericol de tăiere!**

În cazul contactului cu marginile ascuțite ale aparatului pot rezulta răniri prin tăiere.

- ▶ Nu atingeți marginile ascuțite ale aparatului.
- ▶ În timpul instalării și transportului aparatului purtați întotdeauna mănuși de protecție.

## **1.5 Utilizarea în siguranță**

### **⚠ AVERTISMENT – Pericol de electrocutare!**

Un aparat deteriorat sau un cablu de alimentare de la rețea deteriorat este periculos.

- ▶ Nu utilizați niciodată un aparat deteriorat.
- ▶ Nu trageți niciodată de cablul de alimentare electrică pentru a deconecta aparatul de la rețeaua de alimentare electrică. Scoateți întotdeauna din priză ștecherul cablului de alimentare electrică.
- ▶ Dacă aparatul sau cablul de alimentare electrică este deteriorat, scoateți imediat ștecherul din priză sau decuplați siguranța din cutia cu siguranțe și închideți robinetul de apă.
- ▶ Contactați unitatea de service abilitată. → *Pagina 64*

Pătrunderea umidității în interiorul aparatului poate provoca electrocutarea.

- ▶ Utilizați aparatul numai în spații închise.
- ▶ Nu expuneți niciodată aparatul la căldură și umiditate excesive.
- ▶ Nu utilizați pentru curățarea aparatului aparate de curățat cu jet sub presiune sau cu jet de abur, furtunuri sau dușuri.

**⚠️ AVERTISMENT – Pericol de afectare a sănătății!**

Copii se pot închide în mașină și astfel își pot pune viața în pericol.

- ▶ Nu instalați aparatul în spatele unei uși batante, care să blocheze sau să împiedice deschiderea ușii aparatului.
- ▶ În cazul aparatelor scoase din uz, scoateți din priză ștecherul cablului de alimentare electrică, apoi tăiați cablul de alimentare electrică și distrugeți sistemul de blocare a hubloului aparatului astfel încât hubloul aparatului să nu mai poată fi blocat.

**⚠️ AVERTISMENT – Pericol de asfixiere!**

Copii pot aspira sau înghiți piesele mici și se pot asfixia.

- ▶ Nu lăsați copii în apropierea pieselor mici.
- ▶ Nu lăsați copii să se joace cu piesele mici.

**⚠️ AVERTISMENT – Pericol de intoxicație!**

Detergenții și produsele de îngrijire pot provoca intoxicații în caz de ingerare.

- ▶ În cazul înghițirii accidentale, consultați un medic.
- ▶ Nu lăsați produsele de spălare și de îngrijire la îndemâna copiilor.

**⚠️ AVERTISMENT – Pericol de explozie!**

Dacă rufele au fost tratate în prealabil cu produse de curățare cu conținut de solvenți, acestea ar putea exploda în interiorul aparatului.

- ▶ Înainte de spălare, clătiți temeinic cu apă rufele pretratate.

**⚠️ ATENȚIONARE – Pericol de rănire!**

În cazul agățării de aparat sau urcării pe acesta, capacul s-ar putea rupe.

- ▶ Nu vă urcați pe aparat.

În cazul așezării sau rezemării de de hubloul deschis al aparatului, aparatul s-ar putea răsturna.

- ▶ Nu vă așezați pe și nu vă sprijiniți de hubloul aparatului.
- ▶ Nu așezați obiecte pe hubloul aparatului.



În cazul introducerii mâinilor în tamburul aflat în rotație se pot produce răniri.

- ▶ Înainte de a introduce mâinile în interiorul tamburului așteptați ca acesta să se răcească complet.

### **⚠ ATENȚIONARE – Pericol de opărire!**

La spălarea la temperaturi înalte, soluția de spălare se înfierbântă.

- ▶ Nu atingeți soluția de spălare fierbinte.

### **⚠ ATENȚIONARE – Pericol de arsuri chimice!**

La deschiderea sertarului pentru detergent din acesta pot sări în afară particule de detergent și de produs de îngrijire. Contactul acestora cu ochii sau pielea se poate solda cu iritații.

- ▶ În cazul contactului ochilor sau pielii cu detergentul sau produsul de îngrijire, clătiți temeinic cu apă curată zonele afectate.
- ▶ În cazul înghițirii accidentale, consultați un medic.
- ▶ Nu lăsați produsele de spălare și de îngrijire la îndemâna copiilor.

## **1.6 Curățarea și întreținerea în siguranță**

### **⚠ AVERTISMENT – Pericol de electrocutare!**

Reparațiile executate incorect sunt periculoase.

- ▶ Numai personalul de specialitate are permisiunea de a efectua lucrări de reparații la nivelul aparatului.
- ▶ La reparația aparatului trebuie utilizate numai piese de schimb originale.
- ▶ Dacă se deteriorează cablul de racordare la rețea al acestui aparat, acesta trebuie înlocuit de către producător, de către serviciul său pentru clienți sau de către o persoană calificată în mod similar, pentru a evita pericolele.

Pătrunderea umidității în interiorul aparatului poate provoca electrocutarea.

- ▶ Nu utilizați pentru curățarea aparatului aparate de curățat cu jet sub presiune sau cu jet de abur, furtunuri sau dușuri.

**⚠️ AVERTISMENT – Pericol de rănire!**

Utilizarea de piese de schimb și accesorii neoriginale comportă pericole.

- ▶ Utilizați numai piese de schimb și accesorii originale furnizate de producător.

**⚠️ AVERTISMENT – Pericol de intoxicație!**

În cazul utilizării unor produse de curățare care conțin solvenți se pot elibera vapori toxici.

- ▶ Nu folosiți produse de curățare care conțin solvenți.

## 2 Prevenirea pagubelor materiale

### ATENȚIE!

Dozarea necorespunzătoare a balsamurilor, detergenților, produselor de îngrijire și produselor de curățare poate afecta funcționarea aparatului.

- ▶ Respectați indicațiile producătorului privind dozarea.

Depășirea volumului maxim de încărcare afectează funcționarea aparatului.

- ▶ Respectați și nu depășiți cantitatea maximă de încărcare pentru fiecare program.

→ "Programe", Pagina 29

Pentru transport, aparatul este asigurat cu siguranțe de transport. Siguranțele de transport nescoase pot duce la producerea de pagube materiale și deteriorări ale aparatului.

- ▶ Înainte de punerea în funcțiune a aparatului, scoateți toate siguranțele de transport și păstrați-le.
- ▶ Înainte de fiecare operațiune de transport, montați toate siguranțele de transport pentru a evita producerea de deteriorări.

Racordarea neautorizată a furtunului de alimentare cu apă poate provoca pagube materiale.

- ▶ Strângeți ferm șuruburile de la sistemul de alimentare cu apă.
- ▶ Racordați furtunul de alimentare cu apă pe cât posibil direct la robinetul de apă, fără elemente de legătură suplimentare precum adaptoare, prelungiri, supape sau altele similare.
- ▶ Asigurați-vă că carcasa supapei furtunului de alimentare cu apă nu se află în contact cu mediul și că nu este exercitată nicio presiune exterioară asupra acesteia.

- ▶ Aveți grijă ca diametrul interior al robinetului de apă să fie de cel puțin 17 mm.

- ▶ Asigurați-vă că lungimea filetelui de la racordul la robinetul de apă este de cel puțin 10 mm.

O presiune prea mică sau prea mare a apei poate afecta funcționarea aparatului.

- ▶ Asigurați-vă că presiunea apei din instalația de alimentare cu apă este de cel puțin 100 kPa (1 bar) și de maximum 1000 kPa (10 bari).
- ▶ Atunci când presiunea apei depășește valoarea maximă, trebuie instalată o supapă de decompresie între racordul pentru apă potabilă și setul de furtunuri al aparatului.
- ▶ Nu racordați aparatul la bateria de amestec a unui încălzitor de apă menajeră fără presiune.

Furtunurile de apă modificate sau deteriorate pot cauza producerea de pagube materiale sau deteriorarea aparatului.

- ▶ Nu este permisă îndoirea, ștrangularea, modificarea sau tăierea furtunurilor de apă.
- ▶ Utilizați numai furtunurile de apă livrate împreună cu aparatul sau furtunuri de schimb originale.
- ▶ Nu reutilizați niciodată furtunurile de apă uzate.

Utilizarea cu apă contaminată sau prea fierbinte poate provoca prejudicii și deteriorări ale aparatului.

- ▶ Utilizați aparatul exclusiv cu apă rece.

Agenții de curățare neadecvați pot deteriora suprafața aparatului.

- ▶ Nu folosiți mijloace de curățare ascuțite sau abrazive.
- ▶ Nu folosiți agenți de curățare cu conținut mare de alcool.
- ▶ Nu folosiți niciodată bureți duri din sârmă sau bureți de vase duri.
- ▶ Curățați aparatul numai cu apă și cu o lavetă moale, umedă.

ro Protecția mediului și economisirea

- ▶ Îndepărtați imediat toate resturile de detergent, umiditate sau reziduuri de pe aparat.

---

## 3 Protecția mediului și economisirea

### 3.1 Predarea la deșeurile a ambalajului

Ambalajele sunt ecologice și reciclabile.

- ▶ Eliminați componentele separat, în funcție de tipul acestora.

### 3.2 Economisirea de energie și resurse

Dacă respectați aceste instrucțiuni, aparatul dvs. va consuma mai puțină energie electrică și apă.

Utilizați programul cu temperaturi scăzute și durate mici, precum și cu cantitatea maximă de încărcare.

- ✓ Consumul energetic și de apă este eficientizat la maximum.

Dozați detergentul în funcție de gradul de murdărie a rufelor.

- ✓ Pentru grade de murdărie reduse până la medii, este suficientă o cantitate mică de detergent. Țineți cont de recomandarea privind dozarea oferită de producătorul detergentului.

Reduceți temperatura de spălare în cazul refelor cu un grad redus și mediu de murdărie.

- ✓ La temperaturi scăzute, aparatul are un consum energetic mai scăzut. Pentru gradele de murdărie redusă până la medii, se pot utiliza temperaturi mai scăzute, conform specificațiilor de pe eticheta de îngrijire.

Setați turația maximă de centrifugare dacă urmează ca rufele să fie uscate în uscătorul de rufe.

- ✓ Rufele mai uscate determină reducerea duratei programului de uscare și a consumului de energie. La o turație de centrifugare mai mare, gradul de umiditate reziduală din rufe este redus, însă nivelul de zgomot din timpul centrifugării crește.

Spălați rufele fără a le prespăla.

- ✓ Prespălarea rufelor prelungeste durata programului și crește consumul energetic și de apă.

Aparatul este dotat cu un sistem de control cantitativ automat.

- ✓ Controlul cantitativ automat adaptează în mod optim consumul de apă și durata programului în funcție de tipul textilelor și la de cantitatea de încărcare.

Aparatul este dotat cu Aquasensor.

- ✓ În timpul clătirii, Aquasensor verifică gradul de tulburare a apei de clătire și adaptează durata și numărul de cicluri de clătire în mod corespunzător.

### 3.3 Modul de economisire a energiei electrice

Dacă nu folosiți aparatul pentru un timp mai îndelungat, acesta se deconectează automat și trece în modul de economisire a energiei. Pentru a părăsi modul de economisire a energiei, utilizați din nou aparatul. Dacă nu mai utilizați aparatul, acesta trece în modul standby.

## 4 Instalarea și conectarea

### 4.1 Despachetarea aparatului

#### ATENȚIE!

Articolele rămase în tambur și care nu sunt prevăzute pentru funcționarea aparatului pot cauza prejudicii materiale și deteriorări ale aparatului.

- ▶ Scoateți din tambur aceste articole și accesoriile furnizate înainte de a utiliza aparatul.

1. Îndepărtați complet ambalajul și husele de protecție de pe aparat.  
→ "Predarea la deșeuri a ambalajului", Pagina 12
2. Verificați vizual dacă aparatul prezintă deteriorări.
3. Deschideți hubloul.
4. Scoateți accesoriile din tambur.
5. Închideți hubloul.

### 4.2 Volumul de livrare

După despachetare verificați ca livrarea să fie completă și ca toate piesele să nu prezinte eventuale deteriorări din transport.

#### ATENȚIE!

Utilizarea de accesorii incomplete sau defecte poate afecta funcționarea aparatului sau poate provoca pagube materiale ori deteriorarea aparatului.

- ▶ Nu utilizați aparatul cu accesorii incomplete sau defecte.
- ▶ Înainte de a pune aparatul în funcțiune, introduceți în acesta accesoriile corespunzătoare.  
→ "Accesorii", Pagina 33

**Notă:** Aparatul a fost verificat în fabrică cu privire la funcționarea perfectă. De aceea, în aparat pot rămâne pete de apă. Petele dispar după primul ciclu de spălare.

Pachetul de livrare conține:

- Mașina de spălat rufe
- Documentele însoțitoare
- Siguranțele de transport  
→ "Îndepărtarea siguranțelor de transport", Pagina 14
- Capace de acoperire
- Cot pentru fixarea furtunului de evacuare a apei

### 4.3 Cerințe privind locul de instalare



#### AVERTISMENT

#### Pericol de electrocutare!

Aparatul este prevăzut cu piese alimentate cu tensiune electrică. Atingerea pieselor alimentate cu tensiune electrică este periculoasă.

- ▶ Nu utilizați aparatul fără placa de acoperire.

## **⚠️ AVERTISMENT**

### **Pericol de rănire!**

În cazul funcționării pe un soclu, aparatul s-ar putea răsturna.

- ▶ Înainte de punerea în funcțiune a aparatului, fixați în mod obligatoriu picioarele aparatului cu eclisele de prindere → *Pagina 33* furnizate de producător.

## **ATENȚIE!**

Apa reziduală din aparat poate provoca deteriorări.

- ▶ Nu montați și nu utilizați aparatul în zone cu pericol de îngheț sau în aer liber.

Dacă aparatul este înclinat la peste 40°, se poate scurge apă reziduală, care poate provoca prejudicii materiale.

- ▶ Înclinați cu atenție aparatul.
- ▶ Transportați aparatul în poziție verticală.

### **Locul de instala- Cerințe** **re**

Soclu

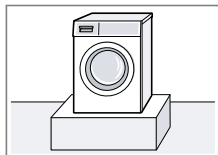

Fixați aparatul cu eclisele de prindere → *Pagina 33*.

Bârnă din lemn

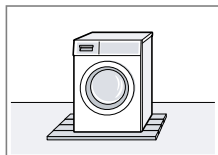

Instalați aparatul pe o placă din lemn rezistentă la apă (cu grosimea de minimum 30 mm), fixată cu șuruburi pe pardoseală.

### **Locul de instala- Cerințe** **re**

Corp de bucătă-  
rie

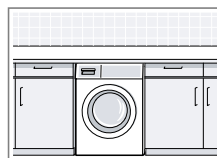

Amplasați aparatul numai sub un blat de lucru continuu, fixat ferm la dulapurile adiacente. Lățimea necesară a nișei: 60 cm.

Pe un perete

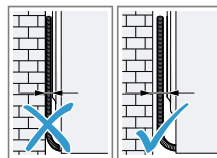

Nu prindeți cablurile de alimentare cu energie electrică și furtunurile între perete și aparat.

## **4.4 Îndepărtarea siguranțelor de transport**

Aparatul este asigurat cu siguranțe pentru transport pe partea posterioară.

**Notă:** Păstrați șuruburile siguranțelor de transport și manșoanele în vederea utilizării la pentru transportul ulterior.

→ "*Fixarea siguranțelor de transport*", *Pagina 63*

1. Scoateți furtunurile din suporturi.

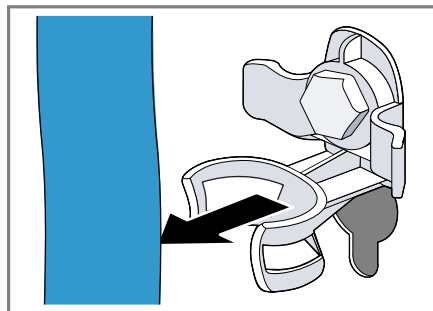

2. Desfaceți toate șuruburile de la cele 4 siguranțe pentru transport cu ajutorul unei chei pentru șuruburi, cu deschiderea de 13 mm ① și scoateți-le ②.

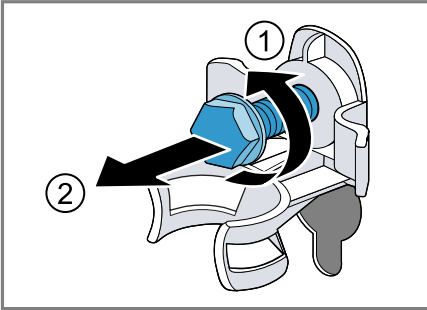

3. Scoateți cablul de alimentare electrică din suport.

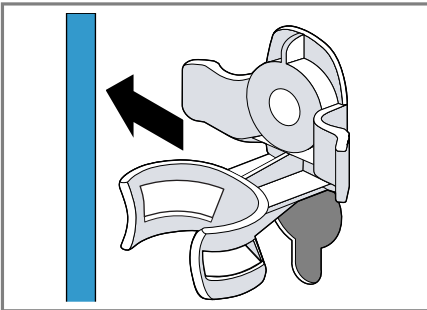

4. Scoateți cele 4 manșoane.

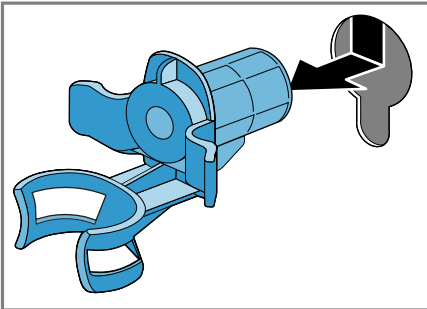

5. Montați cele 4 capace de acoperire.

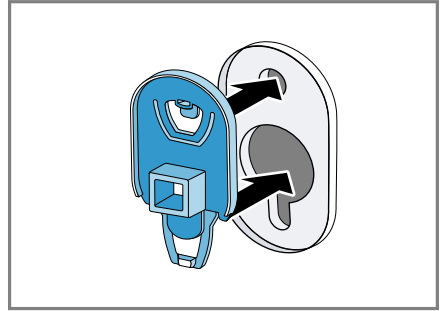

6. Împingeți în jos cele 4 capace de acoperire.

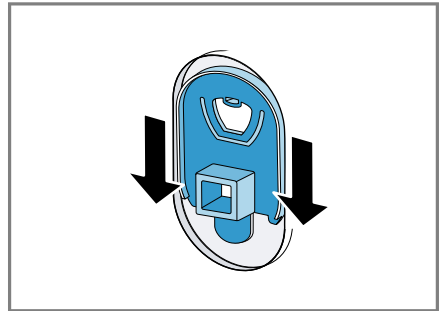

**Notă:** Pentru a fixa siguranțele pentru transport în interiorul aparatului în vederea transportării acestuia, efectuați în ordine inversă aceste operațiuni.

## 4.5 Conectarea aparatului

### Racordarea furtunului de alimentare cu apă

#### **⚠️ AVERTISMENT** **Pericol de electrocutare!**

Aparatul este prevăzut cu piese alimentate cu tensiune electrică. Atingerea pieselor alimentate cu tensiune electrică este periculoasă.

- Nu scufundați supapa electrică Aquastop în apă.

## ro Instalarea și conectarea

1. Racordați furtunul pentru alimentare cu apă la robinetul de apă (26,4 mm = 3/4").

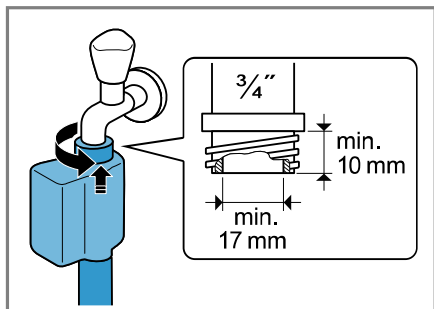

2. Deschideți cu atenție robinetul de apă verificând cu această ocazie etanșeitatea pozițiilor de racordare.

### Modalitățile de racordare la sistemul de evacuare a apei

Aceste informații vă ajută să racordați aparatul la sistemul de evacuare a apei.

#### ATENȚIE!

La evacuare, furtunul de eliminare a apei este supus unei presiuni și se poate desprinde din racord.

- ▶ Asigurați furtunul de evacuare a apei împotriva desprinderii accidentale.

**Notă:** Respectați înălțimile de pompare.

Înălțimea maximă de pompare este de 100 cm.

#### Sifon

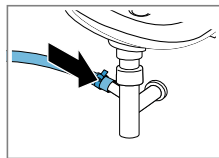

Asigurați racordul cu ajutorul unui colier de furtun (24 - 40 mm).

#### Chiuvetă

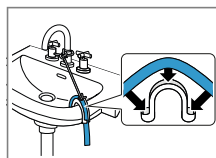

Fixați și asigurați furtunul de evacuare a apei cu ajutorul unui cot.

Țeavă din material sintetic cu mușă de cauciuc sau gură de scurgere

Fixați și asigurați furtunul de evacuare a apei cu ajutorul unui cot.

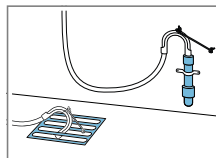

### Racordarea electrică a aparatului

**Notă:** Instalația electrică din locuința dumneavoastră pentru acest aparat trebuie să corespundă dispozițiilor legale și normelor privind siguranța de la nivel local și trebuie să fie prevăzută cu un întrerupător de circuit cu împământare.

1. Introduceți ștecherul cablului de alimentare de la rețea al aparatului în priză.

Datele cu privire la conectarea aparatului le găsiți la Date tehnice → Pagina 67.

2. Verificați ca ștecherul de la rețea să fie fixat bine.



## 4.6 Îndreptarea aparatului

Pentru a reduce gomotele și vibrațiile și pentru a preveni deplasarea de pe loc a aparatului, acesta trebuie îndreptat corect.

1. Slăbiți contrapiulițele răsucindu-le în sens orar cu ajutorul unei chei pentru șuruburi, cu deschiderea de 17 mm.

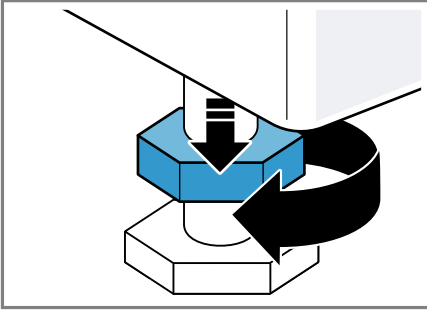

2. Pentru a echilibra aparatul, rotiți piciorușele de reglare ale acestuia. Verificați poziția aparatului cu ajutorul unei nivel cu bulă de aer.

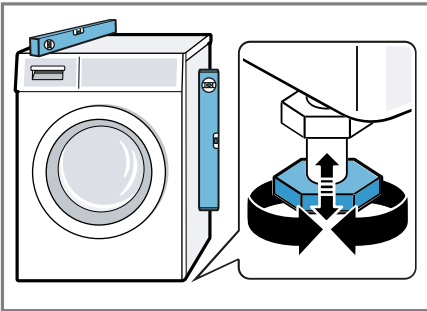

Toate piciorușele aparatului trebuie să stea fix pe podea.

3. Strângeți ferm contrapiulițele pe carcasă, răsucindu-le în sens antiorar cu ajutorul unei chei pentru șuruburi, cu deschiderea de 17 mm.

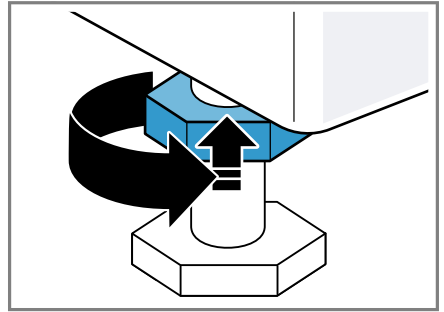

În acest timp, țineți ferm piciorușul aparatului și nu-l deplasați pe înălțime.

## 5 Cunoașterea

### 5.1 Aparatul

Aici găsiți o privire de ansamblu asupra componentelor aparatului dvs.

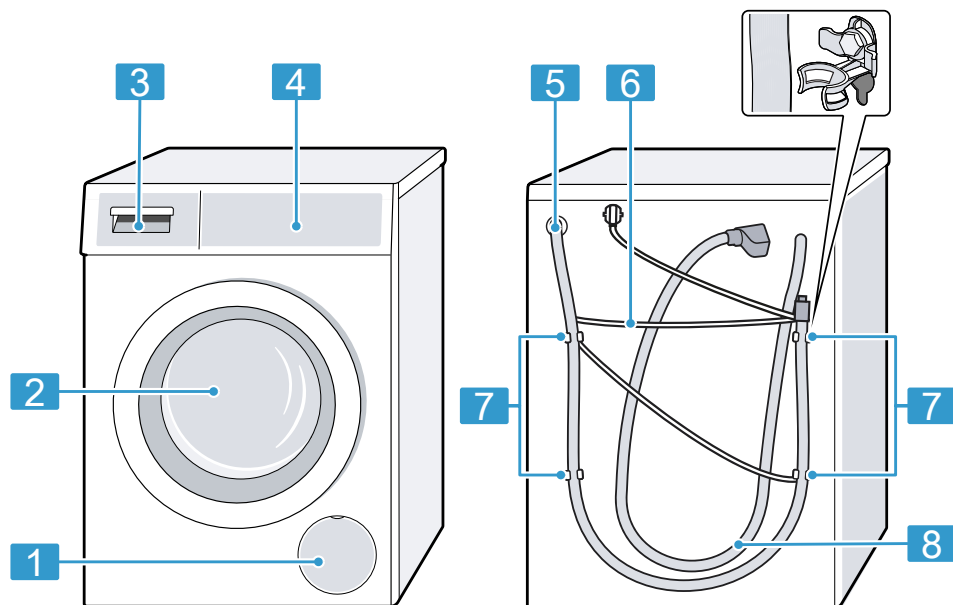

În funcție de tipul aparatului, unele detalii pot să difere de cele prezentate în imagine, de exemplu, culoarea și forma.

**1** Clapeta pentru întreținere a pompei pentru soluția de spălare → *Pagina 46*

**2** Hubloul

**3** Sertarul pentru detergent → *Pagina 18*

**4** Panoul de comandă → *Pagina 19*

**5** Furtun de evacuare a apei → *Pagina 16*

**6** Cablu de alimentare electrică → *Pagina 16*

**7** Siguranțe de transport → *Pagina 14*

**8** Furtun de alimentare cu apă → *Pagina 15*

### 5.2 Sertar pentru detergent

**Notă:** Respectați indicațiile producătorului privind utilizarea și dozarea detergentului și produsului de îngrijire.

re, precum și indicațiile din descrierea programelor.

→ "Programe", Pagina 29

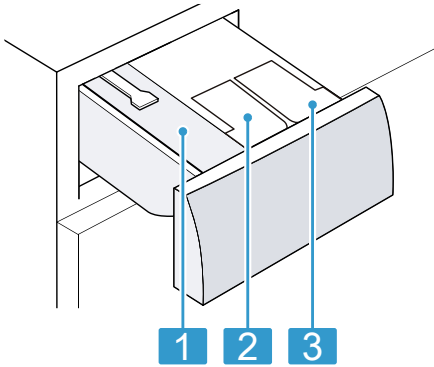

- |          |  |
|----------|--|
| <b>1</b> | Compartiment pentru dozare manuală                           |
| <b>2</b> | ⊗/ ∅: Recipient de dozare pentru balsam sau detergent lichid |
| <b>3</b> | ∅: Recipient de dozare pentru detergent lichid               |

### 5.3 Panoul de comandă

Prin intermediul elementului de operare setați toate funcțiile aparatului dvs și primiți informații cu privire la stadiul de operare.

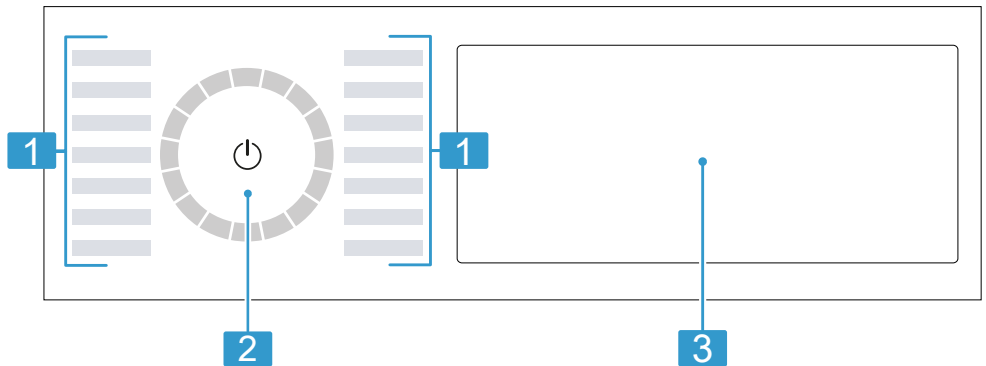

- |          |                                       |
|----------|---------------------------------------|
| <b>1</b> | Programe → Pagina 29                  |
| <b>2</b> | Selectorul de programe<br>→ Pagina 34 |
| <b>3</b> | Tastele și afișajul<br>→ Pagina 23    |

## 5.4 Logica de funcționare

Unele dintre zonele display-ului sunt taste reacționează la atingere. Pentru a activa, dezactiva sau modifica setările, apăsați tastele. Setările activate sunt evidențiate pe afișaj.

### ATENȚIE!

În cazul utilizării necorespunzătoare, display-ul poate suferi deteriorări.

- ▶ Nu apăsați puternic suprafața display-ului.
- ▶ Nu atingeți suprafața display-ului cu obiecte cu vârfuri sau muchii ascuțite.

### Afișarea sau ascunderea de pe display a tastelor suplimentare

În vederea afișării cu dimensiuni reduse pe display, unele taste sunt ascunse de pe display. Dacă afișați pe display tastele suplimentare, puteți activa sau dezactiva setările corespunzătoare acestora.

1. Pentru a afișa tastele suplimentare, apăsați scurt pe **More**.

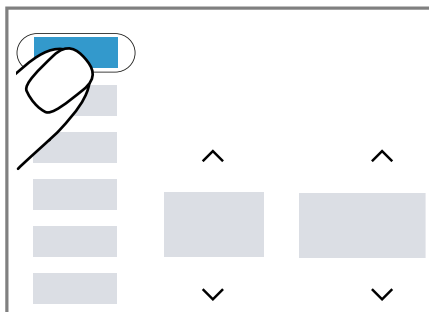

- ✓ Pe display sunt afișate toate tastele suplimentare.

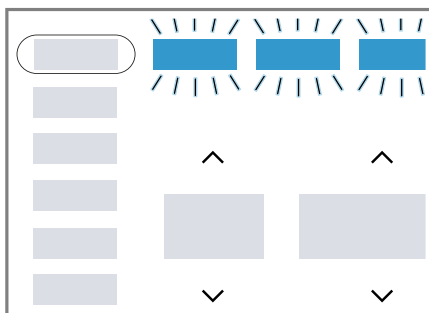

2. Pentru a ascunde de pe display tastele suplimentare, apăsați din nou scurt pe **More**.

### Adaptarea afișării tastelor suplimentare

Puteți adapta după cum este necesar tastele afișate suplimentar și puteți afișa permanent setările utilizate frecvent.

1. Mențineți apăsat **More** timp de aproximativ 3 secunde.

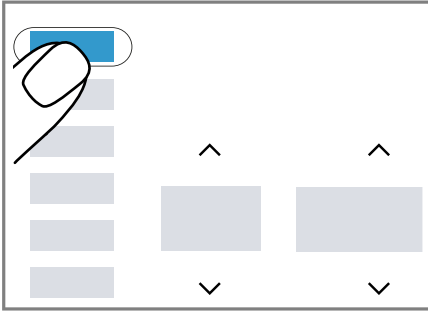

- ✓ Pe display se aprind intermitent tastele suplimentare.
2. Apăsați scurt tastele individuale.

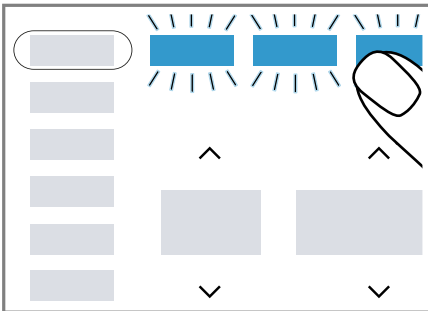

- ✓ Tastele adaptate se aprind fix.
3. Pentru a implementa modificarea, apăsați scurt pe **More**.
- ✓ Pe display sunt afișate tastele adaptate.

### Modificarea valorii de setare

Atunci când activați anumite setări, pe display sunt afișate tastele de selectare și puteți modifica valoarea de setare.

- ▶ Apăsați tastele de selectare  
→ *Pagina 26*.
- Pe display apare valoarea setată.

## 6 Înainte de prima utilizare

Pregătiți aparatul pentru utilizare.

### 6.1 Pornirea procesului de evacuare a apei reziduale

Aparatul dumneavoastră a fost verificat amănunțit înainte de părăsirea fabricii. Pentru a elimina eventualele reziduuri de apă de la verificare, porniți prima dată un proces de spălare fără rufe.

1. Apăsați pe  $\phi$ .

Procesul de conectare durează câteva secunde.

2. Setați programul **Cottons 90°C**  sau programul de curățare a tamburului din aplicația Home Connect.
3. Închideți hubloul.
4. Trageți sertarul pentru detergent.

5. Introduceți detergent pudră universal cu conținut de înălbitor în compartimentul pentru dozare manuală.

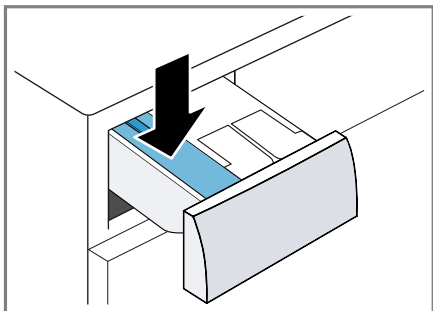

Pentru a preveni formarea spumei, utilizați numai jumătate din cantitatea de detergent recomandată de producătorul detergentului în cazul rufelor cu un grad redus de murdărie. Nu utilizați detergent pentru articole din lână sau pentru rufe delicate.

6. Închideți sertarul pentru detergent.
7. Pentru a porni programul, apăsați pe **II ▶**.
  - ✓ Pe display apare durata rămasă a programului.
  - ✓ După finalizarea programului pe afișaj apare: **End**.
8. Porniți primul ciclu de spălare sau apăsați pe **⏻** pentru a comuta aparatul pe modul standby.  
→ "Utilizarea de bază", Pagina 34

## 7 Afișajul

Pe display puteți vedea valorile curente de setare, posibilitățile de selectare sau textele cu instrucțiuni.

**Notă:** Prin intermediul actualizărilor de software ar putea deveni disponibile funcții suplimentare.



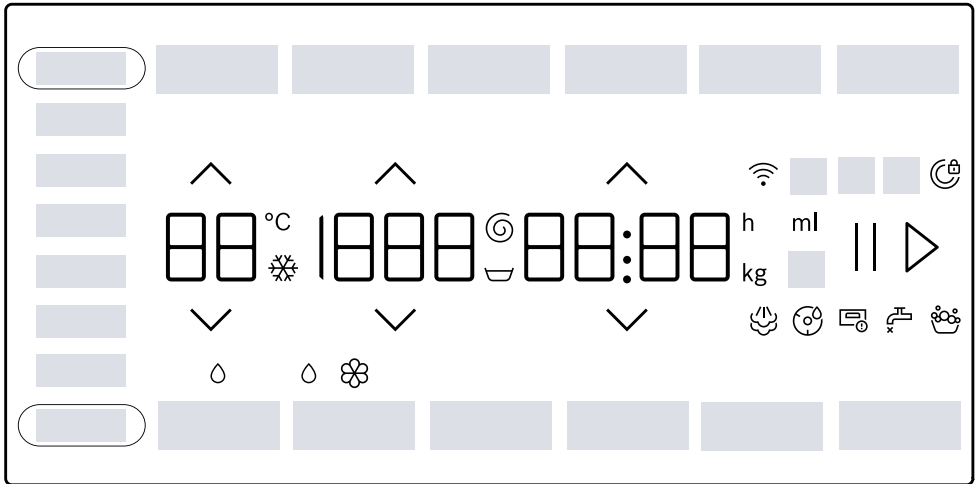









Dacă este disponibilă o actualizare de software, puteți găsi informații suplimentare în aplicația Home Connect.



Reprezentare a indicațiilor de pe afișaj









Afișaj	Denumire	mai multe informații
0:40 <sup>1</sup>	Durata programului/Durata rămasă a programului	Durata estimată a programului sau durata rămasă a programului în ore și minute.
10 h <sup>1</sup>	Ora de finalizare a programului	→ "Taste", Pagina 27
10,0 <sup>1</sup>	Recomandare de încărcare	Cantitatea maximă de încărcare pentru programul setat este prezentată în kg.
☰ - 1400 Ⓢ	Turația de centrifugare	Turația de centrifugare setată în rot/min. → "Taste", Pagina 27 0: fără centrifugare finală, numai evacuare ☰: oprire clătire, fără evacuare
❄ - 90	Temperatură	Temperatura setată în °C. → "Taste", Pagina 27 ❄ (rece)

<sup>1</sup> Exemplu

Afișaj	Denumire	mai multe informații
End	Finalizarea programului	Starea programului
	Tratare cu aburi	Starea programului
 Blood	Sânge	Funcția de îndepărtare a petelor este activată.
 Grass	Iarbă	Funcția de îndepărtare a petelor este activată.
 Red Wine	Vin roșu	Funcția de îndepărtare a petelor este activată.
 Sweat	Transpirație	Funcția de îndepărtare a petelor este activată.
 Butter/Oil	Grăsime/ulei alimentar	Funcția de îndepărtare a petelor este activată.
 Tomatoes	Roșii	Funcția de îndepărtare a petelor este activată.
	Memento privind curățarea tamburului	se aprinde intermitent: Tamburul este murdar. Derulați programul Cottons 90°C  pentru curățarea și îngrijirea tamburului și a rezervorului pentru soluția de spălare. → "Curățarea tamburului", Pagina 44
	Wi-Fi	<ul style="list-style-type: none"> <li>■ se aprinde: Aparatul este conectat la rețeaua locală.</li> <li>■ se aprinde intermitent: Aparatul încearcă să se conecteze la rețeaua locală.</li> </ul> → "Home Connect ", Pagina 39
	Recipient de dozare a detergentului lichid	<ul style="list-style-type: none"> <li>■ se aprinde: Sistemul inteligent de dozare a detergentului lichid este activat.</li> <li>■ se aprinde intermitent: Nivelul minim de umplere al recipientului de dozare nu este atins.</li> </ul> → "Sistemul inteligent de dozare", Pagina 37  (detergent lichid)

<sup>1</sup> Exemplu



Afișaj	Denumire	mai multe informații
 	Recipient de dozare a detergentului lichid sau balsamului.	<ul style="list-style-type: none"> <li>■ se aprinde: Sistemul inteligent de dozare a detergentului lichid sau balsamului este activat.</li> <li>■ se aprinde intermitent: Nivelul minim de umplere al recipientului de dozare nu este atins. → "Sistemul inteligent de dozare", Pagina 37</li> </ul> <p>  (detergent lichid)   (balsam) </p>
50 ml <sup>1</sup>	Cantitatea de dozare de bază	Cantitate de dozare de bază pentru detergent lichid sau balsam. → "Cantitatea de dozare de bază", Pagina 39
	Detectarea spumei	Aparatul a detectat o cantitate prea mare de spumă.
	Ușa	<ul style="list-style-type: none"> <li>■ aprins: Hubloul este blocat. <ul style="list-style-type: none"> <li>– Pentru a adăuga rufe, hubloul poate fi deblocat. → "Adăugarea de rufe", Pagina 36</li> <li>– Pentru a deschide hubloul, programul poate fi anulat. → "Anularea programului", Pagina 36</li> </ul> </li> <li>■ aprindere intermitentă: Hubloul nu este închis corect.</li> </ul>
	Robinetul de apă	<ul style="list-style-type: none"> <li>■ Apa nu are presiune.</li> <li>■ Presiunea apei este prea mică.</li> </ul>
	Sertar pentru detergent	Sertarul pentru detergent nu este introdus complet.
E:35 / -10 <sup>1</sup>	Eroare	Cod de eroare, indicator de eroare, semnal.
<sup>1</sup> Exemplu		

## 8 Taste







**Notă:** Prin intermediul actualizărilor de software ar putea deveni disponibile funcții suplimentare.

Dacă este disponibilă o actualizare de software, puteți găsi informații suplimentare în aplicația Home Connect.





În vederea afișării cu dimensiuni reduse pe display, unele taste sunt ascunse de pe display. Aveți posibilitatea de a afișa pe display aceste taste suplimentare.

→ "Afișarea sau ascunderea de pe display a tastelor suplimentare",  
Pagina 20

Selectarea setărilor programelor depinde de programul setat.

Tastă	Selecție	mai multe informații
II ▷ (Start/Reîncărcare)	<ul style="list-style-type: none"> <li>■ pornire</li> <li>■ anulare</li> <li>■ întrerupere</li> </ul>	<p>Porniți, anulați sau întrerupeți programul.</p> <p>Când este afișat II, puteți întrerupe programul.</p> <p>Când este afișat ▷, puteți porni programul.</p>
 	Selecție multiplă	<p>Pentru a modifica o setare, apăsați tasta de selectare  sau  până când pe display este afișată setarea dorită.</p>
 SpeedPerfect	<ul style="list-style-type: none"> <li>■ activare</li> <li>■ dezactivare</li> </ul>	<p>Activați sau dezactivați durata redusă a programului.</p> <p><b>Notă:</b> Consumul energetic este crescut. Rezultatele de spălare nu sunt afectate.</p>
Antistain (Anti Pete)	Selecție multiplă	<p>Selectați tipul de pete.</p> <p>Temperatura, mișcarea tamburului și timpul de înmuiere variază în funcție de tipul de pete.</p>
i-DOS 1	<ul style="list-style-type: none"> <li>■ activare</li> <li>■ dezactivare</li> <li>■ Cantitatea de dozare de bază</li> </ul>	<p>Prin apăsarea scurtă a tastei, activați sau dezactivați sistemul inteligent de dozare a detergentului lichid .</p> <p>Prin menținerea apăsată a tastei timp de aproximativ 3 secunde, puteți regla cantitatea de dozare de bază.</p> <p>→ "Sistemul inteligent de dozare", Pagina 37</p>





Tastă	Selecție	mai multe informații
i-DOS 2	<ul style="list-style-type: none"> <li>■ activare</li> <li>■ dezactivare</li> <li>■ Conținutul recipientului de dozare</li> <li>■ Cantitatea de dozare de bază</li> </ul>	<p>Prin apăsarea scurtă a tastei, activați sau dezactivați sistemul inteligent de dozare a balsamului ☼ sau detergențului lichid ◊.</p> <p>Dacă mențineți apăsată tasta timp de aproximativ 3 secunde, könnenputeți stabili conținutul recipientului de dozare sau regula cantitate de dozare de bază.</p> <p>→ "Sistemul inteligent de dozare", Pagina 37</p>
⌚ Finished in (Gata)	până la 24 de ore	<p>Setați ora de finalizare a programului. Durata programului este indicată de numărul de ore setat.</p> <p>După pornirea programului va fi afișată durata acestuia.</p> <p><b>Notă:</b> Apăsați pe ^ sau pe v până când pe display este afișată setarea dorită.</p>
^ v (Temperatură)	☼ - 90	Reglați temperatura. Temperatura setată în °C.
^ v (Centrifugare)	∩ - 1400	<p>Reglați turația de centrifugare sau activați ∩ (oprirea clătirii).</p> <p>Turația de centrifugare setată în rot/min.</p> <p>Cu opțiunea ∩, apa nu este evacuată la sfârșitul ciclului de spălare, iar funcția de centrifugare este dezactivată. Rufele rămân în apa de spălare.</p>
⏻ (Întrerupătorul principal)	<ul style="list-style-type: none"> <li>■ conectare</li> <li>■ Modul de disponibilitate/Standby</li> </ul>	Conectați aparatul sau comutați-l în modul de disponibilitate/standby.
⏏ Remote Start (Start de la distanță)	<ul style="list-style-type: none"> <li>■ activare</li> <li>■ dezactivare</li> <li>■ Deschiderea meniului Home Connect</li> </ul>	→ "Pornirea de la distanță", Pagina 41
⏏ 3 sec. (Blocarea acces copii apasati 3 sec.)	<ul style="list-style-type: none"> <li>■ activare</li> <li>■ dezactivare</li> </ul>	→ "Sistem de siguranță împotriva accesului copiilor", Pagina 37
⚙ Basic Settings (Setari de baza)	Selecție multiplă	→ "Setările de bază", Pagina 43

Tastă	Selecție	mai multe informații
More (Opțiuni)	<ul style="list-style-type: none"> <li>■ Afișarea sau ascunderea de pe display a tastelor suplimentare</li> <li>■ Adaptarea afișării tastelor suplimentare</li> </ul>	<ul style="list-style-type: none"> <li>■ Prin apăsarea scurtă a tastei, puteți afișa sau ascunde tastele suplimentare. → "Afișarea sau ascunderea de pe display a tastelor suplimentare", Pagina 20</li> <li>■ Prin menținerea apăsată a tastei timp de aproximativ 3 secunde, puteți adăpta afișarea tastelor suplimentare. → "Adaptarea afișării tastelor suplimentare", Pagina 20</li> </ul>
 Mini Load	<ul style="list-style-type: none"> <li>■ activare</li> <li>■ dezactivare</li> </ul>	<p>Nu spălați încărcături de articole textile delicate sau foarte rezistente. Durata programului se reduce, iar consumul de apă și de energie sunt adaptate la încărcătură.</p> <p><b>Notă:</b> Dacă activați setarea, cantitatea maximă de încărcare pentru acest program se reduce la 0,5 kg.</p>
 Prewash (Prespălare)	<ul style="list-style-type: none"> <li>■ activare</li> <li>■ dezactivare</li> </ul>	<p>Activați sau dezactivați funcția de prespălare, de exemplu, pentru spălarea rufelor foarte murdare.</p> <p><b>Notă:</b> Dacă este activat sistemul de dozare inteligentă, detergentul va fi dozat automat pentru prespălare și spălare principală. Dacă sistemul de dozare inteligentă este dezactivat, introduceți detergentul pentru prespălare direct în tambur.</p>
 Power Rinse (Clătire intensivă)	<ul style="list-style-type: none"> <li>■ activare</li> <li>■ dezactivare</li> </ul>	<p>Activați sau dezactivați trei cicluri suplimentare de clătire. Recomandat pentru pielea deosebit de sensibilă sau în regiunile în care apa are un grad de duritate foarte redus.</p>
 Favourite (Programe favorite)	<ul style="list-style-type: none"> <li>■ salvare</li> <li>■ setare</li> </ul>	<p>Dacă mențineți apăsată tasta timp de aproximativ 3 secunde, sunt salvate setările individuale ale programului. → "Stocarea setărilor programului", Pagina 35</p> <p>Dacă apăsați scurt tasta, setați programul cu setările individuale ale programului.</p>

## 9 Programe







### Observații

- Pe etichetele de îngrijire ale rufelor găsiți informații suplimentare privind programul care trebuie selectat.
- Prin intermediul actualizărilor de software ar putea deveni disponibile funcții suplimentare.  
Dacă este disponibilă o actualizare de software, puteți găsi informații suplimentare în aplicația Home Connect.





Program	Descriere	Încărcare max. (kg)
Cottons  (Bumbac)	Spălați articole textile rezistente la uzură, din bumbac, în sau amestecuri. Pentru a utiliza un program scurt adecvat pentru rufe cu un grad mediu de murdărie, activați  SpeedPerfect. Setarea programului: <ul style="list-style-type: none"> <li>max. 90 °C</li> <li>max. 1400 rot/min</li> </ul>	10,0 5,0 <sup>1</sup>
Eco 40-60	Spălați articole textile din bumbac, în și amestecuri. <b>Notă:</b> Articolele textile ale căror etichete de îngrijire indică spălarea la temperaturi cuprinse între 40 °C  și 60 °C  pot fi spălate împreună. Eficiența procesului de spălare corespunde celei mai înalte clase de eficiență a spălării conform dispozițiilor legale. Pentru acest program, temperatura de spălare este adaptată automat în funcție de încărcătură în vederea obținerii unei eficiențe energetice optime și a celui mai bun rezultat al spălării. Temperatura de spălare nu poate fi modificată. Setarea programului: <b>Notă:</b> La acest program, temperatura nu este reglabilă și este stabilită automat. <ul style="list-style-type: none"> <li>max. - °C</li> <li>max. 1400 rot/min</li> </ul>	10,0
Easy-Care  (Îngrijire ușoară)	Spălați articole textile din țesături sintetice și amestecuri. Setarea programului: <ul style="list-style-type: none"> <li>max. 60 °C</li> </ul>	4,0

<sup>1</sup>  SpeedPerfect activat

<sup>2</sup> Spălarea nu este posibilă





Program	Descriere	Încărcare max. (kg)
	<ul style="list-style-type: none"> <li>■ max. 1400 rot/min</li> </ul>	
Quick Mix  (Spălare rapidă - mixte)	Spălați articole textile din bumbac, in, fibre sintetice și amestecuri. Adecvat pentru rufe cu un grad redus de murdărie. Setarea programului: <ul style="list-style-type: none"> <li>■ max. 60 °C</li> <li>■ max. 1400 rot/min</li> </ul>	4,0
Delicates/Silk  (Delicate/Mătase)	Spălați articole textile delicate, lavabile, din mătase, vâscoză și fibre sintetice. Utilizați un detergent adecvat pentru rufe delicate sau din mătase. <b>Notă:</b> Spălați într-un săculeț special articolele textile deosebit de delicate sau articolele textile care conțin închizători de tip cârlig, închizători de tip ochet sau capse. Setarea programului: <ul style="list-style-type: none"> <li>■ max. 40 °C</li> <li>■ max. 800 rot/min</li> </ul>	2,0
 Wool  (Lână)	Spălați textile din lână sau cu conținut de lână lavabile manual sau în mașina de spălat rufe. Pentru a preveni micșorarea rufelor, tamburul rotește rufele într-un mod deosebit de delicat și cu pauze lungi. Utilizați un detergent adecvat pentru lână. Setarea programului: <ul style="list-style-type: none"> <li>■ max. 40 °C</li> <li>■ max. 800 rot/min</li> </ul>	2,0
 Rinse (Clătire)	Clătire cu centrifugare ulterioară și evacuarea apei. Setarea programului: max. 1400 rot/min	-
 Spin/Drain (Centrifugare/Evacuare)	Centrifugați și evacuați apa. Dacă doriți doar evacuarea apei, activați 0. Rufele nu sunt centrifugate. Setarea programului: max. 1400 rot/min	-
App 	Selectați programele suplimentare direct prin aplicația Home Connect. Descrierea programului este disponibilă în aplicația Home Connect.	-

<sup>1</sup>  **SpeedPerfect** activat<sup>2</sup> Spălarea nu este posibilă

Program	Descriere	Încărcare max. (kg)
	<p><b>Notă:</b> Aparatul dumneavoastră trebuie să fie conectat la rețeaua locală și înregistrat în aplicația dumneavoastră Home Connect. → "Home Connect ", Pagina 39</p>	
 Hygiene Plus	<p>Spălați articole textile rezistente la uzură, din bumbac, în sau amestecuri. Adecvat pentru persoanele alergice și în cazul unor cerințe ridicate de igienizare.</p> <p><b>Notă:</b> După ce este atinsă temperatura setată, aceasta rămâne constantă pe parcursul întregului proces de spălare.</p> <p>Setarea programului:</p> <ul style="list-style-type: none"> <li>■ max. 60 °C</li> <li>■ max. 1400 rot/min</li> </ul>	6,5
 Sportswear (Sport/Fitness)	<p>Spălați articole textile sport și articole textile pentru exterior din fibre sintetice, microfibre și lână. Folosiți un detergent adecvat pentru articole textile sport. Nu utilizați balsam.</p> <p><b>Recomandare:</b> Rufele cu un grad înalt de murdărie trebuie spălate cu programul Easy-Care .</p> <p>Setarea programului:</p> <ul style="list-style-type: none"> <li>■ max. 40 °C</li> <li>■ max. 800 rot/min</li> </ul>	2,0
 Iron Assist	<p>Adecvat pentru cămăși, tricouri și articole textile similare din bumbac, în și amestecuri. Programul este destinat încălzirii și tratării cu aburi a articolelor textile uscate, pentru ca acestea să poată fi ulterior așezate pe umerase sau călcate cu ușurință. Gradul maxim de încărcare a programului este de cinci cămăși sau cinci tricouri. Activați  SpeedPerfect dacă doriți să tratați cu aburi un singur articol de îmbrăcăminte.</p> <p><b>Observații</b></p> <ul style="list-style-type: none"> <li>■ Imediat după finalizarea programului, articolele textile încălzite și tratate cu aburi trebuie așezate pe umerase sau călcate.</li> </ul>	- <sup>2</sup>

<sup>1</sup>  SpeedPerfect activat

<sup>2</sup> Spălarea nu este posibilă

Program	Descriere	Încărcare max. (kg)
√/ Automatic 40 °C	<ul style="list-style-type: none"> <li>■ Articolele textile nu vor fi spălate sau curățate. Nu utilizați produse de curățare sau de îngrijire.</li> <li>■ Aburii sunt fierbinți și pot deteriora anumite tipuri de țesături sau fibre textile. Prin urmare, programul nu este adecvat pentru articolele textile de exterior sau pentru cele din mătase și lână, precum puloverele.</li> </ul> <p>Spălați articole textile rezistente la uzură, din bumbac, fibre sintetice sau amestecuri. Gradul de murdărire și tipul articolelor textile este detectat automat. Procesul de spălare este adaptat. <b>Notă:</b> La acest program, temperatura și turația de centrifugare nu sunt reglabile și sunt stabilite automat. Temperatura este de maximum 40 °C. Turația de centrifugare este de maximum 1400 rot/min.</p>	6,0
  Super Quick 15'/30' (Rapid 15'/30')	<p>Spălați articole textile din bumbac, fibre sintetice și amestecuri. Program scurt pentru cantități mici de rufe cu un grad redus de murdărie. Durata programului este de aproximativ 30 de minute. Dacă doriți să reduceți durata programului la 15 minute, activați  SpeedPerfect. Cantitatea maximă de încărcare se reduce la 2,0 kg. Setarea programului:</p> <ul style="list-style-type: none"> <li>■ max. 40 °C</li> <li>■ max. 1200 rot/min</li> </ul>	4,0
<sup>1</sup>  <b>SpeedPerfect</b> activat		
<sup>2</sup> Spălarea nu este posibilă		



## 10 Accesorii

Utilizați accesoriile originale. Acestea sunt adaptate pentru aparatul dumneavoastră.

**Notă:** Unele accesorii sunt disponibile și în alte culori. Contactați → "Serviciul clienți", Pagina 64.

	Utilizare	Număr de comandă
Prelungitor pentru furtunul de alimentare cu apă	Prelungirea furtunului de alimentare cu apă rece sau cu sistem Aquastop (2,50 m).	WMZ2381
Inele de susținere	Optimizați stabilitatea aparatului.	WMZ2200
Soclu	Suspendați aparatul pentru a-l putea încărca și descărca cu ușurință.	WMZPW20W

## 11 Rufe

### 11.1 Pregătirea rufelor

#### ATENȚIE!

Obiectele rămase în buzunarele articolelor vestimentare pot cauza deteriorări ale rufelor și avarierea tamburului.

- ▶ Înainte de utilizare, scoateți toate obiectele din buzunarele articolelor vestimentare.

#### Notă

Când pregătiți rufe, protejați aparatul și articolele textile.

- Îndepărtați nisipul și pământul prin periere
- Sortați rufe în funcție de culoare și materialele textile și respectați etichetele de îngrijire

- Închideți fermoarele, închizătorile cu bandă de tip scai, închizătorile de tip cârlig și închizătorile de tip ochet
- Legați împreună curelele, benzile din material textil și cordoanele
- Scoateți inelele și benzile de la perdele
- Spălați rufe mici sau foarte delicatese într-un săculeț special
- Spălați rufe mari împreună cu rufe mici
- Spălați imediat rufe cu pete proaspete
- Pretratați rufe cu pete uscate și spălați-le de mai multe ori
- Așezați rufe despăturite în tambur

## 12 Detergentul și produsele de îngrijire

Indicațiile producătorului privind utilizarea și dozarea sunt disponibile pe ambalaj.

### Observații

- când utilizați detergenți lichizi, utilizați numai detergenți lichizi adecvați
- nu amestecați detergenți lichizi diferiți
- nu amestecați detergentul și balsamul
- Nu folosiți produse care au fost depozitate un timp prea îndelungat și sunt îngroșate puternic.
- Nu folosiți soluții cu conținut de solvenți, substanțe iritante sau care emană gaze
- Utilizați agenți coloranți în cantități mici, sarea poate ataca oțelul inoxidabil
- nu utilizați înălbitori în aparat
- nu turnați oțet în recipientele de dozare → *Pagina 38* pentru sistemul inteligent de dozare

## 13 Utilizarea de bază

### 13.1 Porniți aparatul

**Notă:** Când conectați pentru prima dată aparatul, după ce efectuați racordarea la rețeaua electrică, procesul de conectare poate dura până la un minut.

**Cerință:** Aparatul este instalat și racordat corect.

→ *"Instalarea și conectarea", Pagina 13*

- ▶ Apăsați pe 

Procesul de conectare durează câteva secunde.

- ✓ Este efectuat un test de funcționare sonor.

**Notă:** Sistemul de iluminare al tamburului se dezactivează automat.

### 13.2 Setarea programului

1. Apăsați pe programul dorit.  
→ *"Programa", Pagina 29*

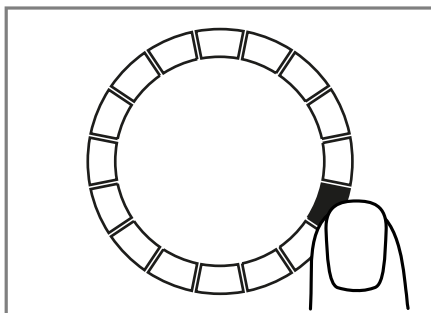

- ✓ Pe afișaj sunt prezentate setările programului.
2. Dacă doriți, modificați setările programului.  
→ *"Modificarea setărilor programului", Pagina 35*

### Setarea programelor suplimentare

**Cerință:** Home Connect este configurat.

→ *"Instalarea Home Connect", Pagina 40*

1. Setati programul **App** 
  - **Remote Start** se aprinde intermitent.
2. Apăsați pe □ **Remote Start**.  
Aplicația Home Connect afișează programele selectabile.
3. Setati un program în aplicația Home Connect.

4. Dacă doriți, modificați setările programului.  
→ *"Modificarea setărilor programului", Pagina 35*
5. Porniți programul.  
→ *"Pornirea programului", Pagina 36*

### 13.3 Modificarea setărilor programului

**Cerință:** Este setat un program.

→ *"Setarea programului", Pagina 34*

- ▶ Adaptați setările programului.

→ *"Taste", Pagina 26*

Respectați informațiile privind tema Logica de funcționare

→ *Pagina 20.*

#### Observații

- Setările programului nu sunt stocate permanent pentru acest program.
- Când activați sau dezactivați sistemul inteligent de dozare, setarea este stocată.

### 13.4 Stocarea setărilor programului

Puteți salva ca favorite setările individuale ale programului.

#### Cerințe

- Este setat un program.  
→ *"Setarea programului", Pagina 34*
- Setările programului sunt modificate.  
→ *"Modificarea setărilor programului", Pagina 35*
- ▶ Apăsați timp de aproximativ 3 secunde pe ☆ **Favourite**.  
Pentru a accesa programul stocat, apăsați pe ☆ **Favourite**.

**Notă:** Pentru a suprascrie programul salvat, parcurgeți din nou aceste etape.

### 13.5 Introducerea rufelor

**Notă:** Pentru a preveni șifonarea, țineți cont de gradul maxim de încărcare aferent programelor.

→ *"Programe", Pagina 29*

#### Cerințe

- Rufe sunt pregătite și sortate.  
→ *"Rufe", Pagina 33*
- Tamburul este gol.

1. Deschideți hubloul.
2. Introduceți rufe în tambur.
3. Închideți hubloul.

Asigurați-vă că rufe nu rămân prinse în hubloul.

### 13.6 Adăugarea detergentului și produselor de îngrijire

În cazul programelor la care nu este posibilă sau nu este dorită dozarea inteligentă, puteți doza manual detergentul.

**Recomandare:** Suplimentar la dozarea inteligentă puteți să adăugați în camera pentru dozare manuală și alte soluții pentru rufe, cum ar fi, de exemplu, sare pentru îndepărtarea petelor, apret sau înălbitor. Nu adăugați detergent suplimentar în compartimentul pentru dozare manuală, pentru a evita astfel supradozarea detergentului sau formarea de spumă.

**Notă:** Respectați indicațiile referitoare la detergent și produse de îngrijire  
→ *Pagina 34.*

1. Trageți sertarul pentru detergent.
2. Introduceți detergentul.  
→ *"Sertar pentru detergent", Pagina 18*
3. Dacă doriți, adăugați un produs de îngrijire.

4. Închideți sertarul pentru detergent.

## 13.7 Pornirea programului

**Cerință:** Este setat un program.

→ "Setarea programului", Pagina 34

- ▶ Apăsați pe **II ▷**.
- ✓ Tamburul se rotește și se realizează detectarea încălzirii în decurs de până la 2 minute, după care se realizează alimentarea cu apă.
- ✓ Pe display este afișată durata programului sau ora de finalizare a programului.
- ✓ După finalizarea programului pe afișaj apare: **End**.

## 13.8 Înmujierea rufelor

**Notă:** Nu este necesară utilizarea unei cantități suplimentare de detergent. Soluția de spălare este apoi utilizată pentru spălare.

1. Porniți programul.
2. Pentru a activa funcția de pauză a programului, apăsați pe **II ▷** după 10 minute.
3. Pentru a continua programul, după durata de înmujiere dorită apăsați pe **II ▷**.

## 13.9 Adăugarea de rufe

După pornirea programului, puteți scoate sau adăuga rufe, în funcție de stadiul programului.

1. Apăsați pe **II ▷**.

Aparatul intră în starea de repaus.

**Notă:** Dacă doriți să adăugați rufe, respectați indicațiile de pe display.

→ "Afișajul", Pagina 25

2. Deschideți hubloul.
3. Adăugați sau scoateți rufe.
4. Închideți hubloul.
5. Apăsați pe **II ▷**.

## 13.10 Anularea programului

1. Apăsați pe **II ▷**.
2. Deschideți hubloul.

În cazul unei temperaturi ridicate și al unui nivel ridicat al apei, hubloul rămâne blocat din motive de siguranță.

- La o temperatură ridicată, porniți programul **Rinse**.
- La un nivel ridicat al apei, porniți programul **Spin** sau selectați un program adecvat pentru evacuare.

→ "Programe", Pagina 29

3. Scoateți rufe.

→ "Scoaterea rufelor", Pagina 36

## 13.11 Continuarea programului la oprirea clătirii

### Cerințe

- Funcția de oprirea a clătirii este activată.  
→ "Taste", Pagina 27
  - Ultimul proces de clătire al programului setat este încheiat, iar rufe rămân în apa de clătire.
1. Setati programul **Spin** sau un program pentru evacuare.  
→ "Programe", Pagina 29
  2. Apăsați pe **II ▷**.

## 13.12 Scoaterea rufelor

1. Deschideți hubloul.
2. Scoateți rufe din tambur.

## 13.13 Comutarea aparatului pe modul de standby

1. Apăsați pe **⏻**.

2. Uscați prin ștergere garnitura din cauciuc și îndepărtați corpurile străine.

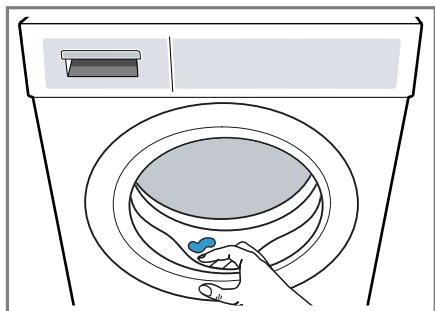

3. Lăsați deschise hubloul aparatului și sertarul pentru detergent, pentru ca apa reziduală să se poată evapora.

## 14 Sistem de siguranță împotriva accesului copiilor

Asigurați aparatul împotriva acționării accidentale a elementelor de comandă.

### 14.1 Activarea sistemului de siguranță împotriva accesului copiilor

- ▶ Apăsăți timp de aproximativ 3 secunde pe **C** **3 sec..**
- ✓ Elementele de comandă sunt blocate.
- ✓ Sistemul de siguranță împotriva accesului copiilor rămâne activat și în modul de standby al aparatului sau în cazul producerii unei pene de curent.

### 14.2 Dezactivarea sistemului de siguranță împotriva accesului copiilor

**Cerință:** Pentru a dezactiva sistemul de siguranță împotriva accesului copiilor, aparatul trebuie să fie conectat.

- ▶ Apăsăți timp de aproximativ 3 secunde pe **C** **3 sec..**

Pentru a nu anula programului care rulează, aduceți selectorul de programe în dreptul programului inițial.

## 15 Sistemul inteligent de dozare

În funcție de program și de setări se dozează automat cantitățile optime de detergent lichid și balsam de rufe.

### 15.1 Pornirea programului cu sistemul inteligent de dozare

Dacă nu doriți să dozați manual detergentul lichid sau balsamul, utilizați sistemul inteligent de dozare. Disponibilitatea acestei funcții depinde de programul setat și este activată automat.

#### Notă

Dacă utilizați sistemul inteligent de dozare, nu umpleți suplimentar cu detergent sau balsam compartimentul pentru dozare manuală.

→ *"Adăugarea detergentului și produselor de îngrijire", Pagina 35*

Dacă doriți să efectuați manual dozarea pentru un program setat, țineți cont de următoarele indicații:

- Dezactivați sistemul inteligent de dozare înainte de pornirea programului. Setările rămân memorate și

## ro Sistemul inteligent de dozare

în modul de standby al aparatului.

→ "Taste", Pagina 26

→ "Taste", Pagina 27

- Introduceți detergentul sau balsamul în compartimentul pentru dozare manuală.  
→ "Adăugarea detergentului și produselor de îngrijire", Pagina 35
- Activați sistemul inteligent de dozare după finalizarea programului.  
→ "Taste", Pagina 26  
→ "Taste", Pagina 27

### Cerințe

- Rufele sunt pregătite.  
→ "Pregătirea rufelor", Pagina 33
- Rufele sunt sortate.
- Rufele sunt introduse.  
→ "Introducerea rufelor", Pagina 35
- Programul este setat.  
→ "Setarea programului", Pagina 34
- Sistemul inteligent de dozare este activat.  
→ "Taste", Pagina 26  
→ "Afișajul", Pagina 25  
→ "Afișajul", Pagina 24

1. Umpleți recipientele de dozare.  
→ "Umplerea recipientelor de dozare", Pagina 38

Pentru a înlocui cu un alt produs conținutul recipientelor de dozare, curățați sertarul pentru detergent.  
→ "Curățarea sertarului pentru detergent", Pagina 44

2. Dacă doriți, adaptați conținutul recipientelor de dozare  
→ Pagina 39.
3. Dacă doriți, adaptați cantitatea de dozare de bază → Pagina 39.
4. Dacă doriți, modificați setările programului.  
→ "Modificarea setărilor programului", Pagina 35
5. Porniți programul.  
→ "Pornirea programului", Pagina 36

6. Scoateți rufe.

→ "Scoaterea rufelor", Pagina 36

## 15.2 Umplerea recipientelor de dozare

Dacă doriți să utilizați sistemul inteligent de dozare sau dacă aparatul afișează o indicație în timpul funcționării, umpleți recipientele de dozare.

**Notă:** Umpleți recipientele de dozare numai cu un detergent și produs de îngrijire → Pagina 34 corespunzătoare.

Dacă doriți să completați nivelul detergentului lichid sau balsamului din recipientele de dozare, completați-l cu același produs deja existent. Dacă doriți să înlocuiți cu un alt produs detergentul lichid sau balsamul din recipientele de dozare, curățați mai întâi sertarul pentru detergent.  
→ "Curățarea sertarului pentru detergent", Pagina 44

Dacă doriți să utilizați ambele recipiente de dozare pentru detergentul lichid, activați conținutul recipientului de dozare → Pagina 39.

**Cerință:** Pe display apare o indicație privind umplerea recipientului de dozare.

→ "Afișajul", Pagina 25

→ "Afișajul", Pagina 24

1. Trageți sertarul pentru detergent.
2. Deschideți capacul de umplere.

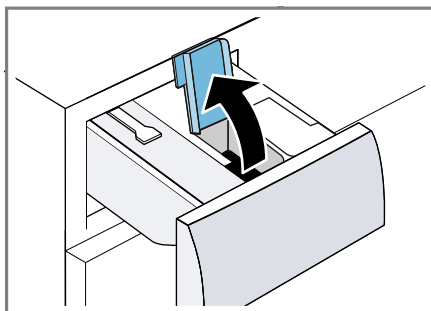

3. Turnați detergentul lichid  $\text{O}$  și balsamul  $\otimes$  în recipientele de dozare corespunzătoare.  
→ "Sertar pentru detergent",  
Pagina 18

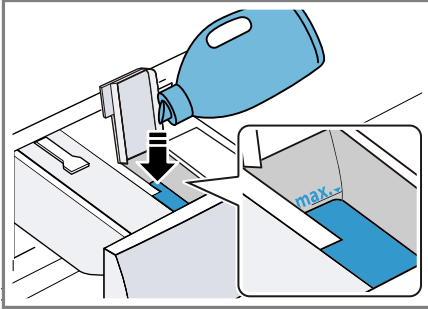

Nu depășiți marcajul pentru nivelul maxim de umplere.

4. Închideți capacul de umplere.
- Notă:** Pentru ca detergentul lichid sau balsamul de rufe să nu usuce, închideți capacul imediat după umplere.
5. Dacă doriți, introduceți un agent de spălare auxiliar în compartimentul pentru dozare manuală.  
→ "Adăugarea detergentului și produselor de îngrijire", Pagina 35
6. Închideți sertarul pentru detergent.
7. Adaptați cantitatea de dozare  
→ Pagina 39.

### 15.3 Conținutul recipientului de dozare

#### Observații

- Când modificați conținutul recipientului de dozare, cantitatea de dozare de bază pentru recipientul de dozare este resetată.
- Dacă utilizați ambele recipiente de dozare a detergentului lichid, trebuie să alegeți un recipient de dozare care să fie utilizat în cadrul ciclului de spălare.

### Modificarea conținutului recipientului de dozare

1. Apăsăți timp de aproximativ 3 secunde pe **i-DOS 2**.
2. Pentru a regla  $\text{O}$ , apăsați pe **i-DOS 2**.
  - ✓ Pe display se afișează  $\text{O}$ .
3. Pentru a regla  $\otimes$ , apăsați din nou pe **i-DOS 2**.
4. Așteptați puțin pentru ca setările să fie finalizate.

### 15.4 Cantitatea de dozare de bază

Cantitatea de dozare de bază depinde de indicațiile producătorului detergentului, de gradul de duritate a apei și de gradul de murdărie a rufelor. Reglați întotdeauna o cantitate de dozare de bază care să corespundă unei încărcături standard de 4,5 kg.

#### Adaptarea cantității de dozare

1. Apăsăți timp de aproximativ 3 secunde pe **i-DOS 1**.
  - ✓ Pe afișaj este prezentată cantitatea de dozare de bază reglată pentru  $\text{O}$ .
2. Pentru a modifica setarea, apăsați pe  $\wedge / \vee$ .
3. Așteptați puțin pentru ca setările să fie finalizate.

**Notă:** Pentru a adapta cantitatea de dozare de bază pentru  $\otimes$ , repetați etapele cu **i-DOS 2**.

## 16 Home Connect

Acest aparat poate fi conectat la rețeaua de internet. Conectați aparatul dvs la un terminal mobil pentru a putea opera funcțiile prin intermediul unei Home Connect aplicații, pentru

a adapta setările de bază sau pentru a supraveghea starea actuală de operare.

Serviciile Home Connect nu sunt disponibile în toate țările. Accesibilitatea funcției Home Connect depinde de accesibilitatea serviciilor Home Connect în țara dumneavoastră. Mai multe informații pe această temă se găsesc pe: [www.home-connect.com](http://www.home-connect.com).

Aplicația Home Connect vă ghidează prin întregul proces de autentificare. Pentru a realiza setările, urmați etapele indicate în cadrul aplicației Home Connect.

### Recomandări

- Respectați indicațiile din documentele de la Home Connect livrate împreună cu aparatul.
- Respectați, de asemenea, și indicațiile din aplicația Home Connect.

### Observații

- Respectați indicațiile privind siguranța din aceste instrucțiuni de utilizare și asigurați-vă că acestea sunt respectate și atunci când utilizați aparatul prin intermediul aplicației Home Connect în timp ce nu vă aflați acasă.  
→ "Siguranța", Pagina 4
- Comenzile efectuate direct de la aparat au întotdeauna prioritate. În acest timp, nu este posibilă operarea prin intermediul aplicației Home Connect.

## 16.1 Instalarea aplicației Home Connect

1. Instalați aplicația Home Connect pe dispozitivul dumneavoastră mobil.



1

2. Porniți aplicația Home Connect și configurați accesul pentru Home Connect.

Aplicația Home Connect vă ghidează prin întregul proces de autentificare.

## 16.2 Instalarea Home Connect

### Cerințe

- Aplicația Home Connect este instalată pe un dispozitiv mobil.
  - Funcția Wi-Fi a routerului este activată.
  - La locul instalării, aparatul recepționează rețeaua locală WLAN (Wi-Fi).
1. Mențineți apăsat **Remote Start** timp de aproximativ 3 secunde.
  2. Urmăriți instrucțiunile din cadrul aplicației Home Connect.

---

<sup>1</sup> Apple App Store și sigla Apple App Store sunt mărci comerciale ale Apple Inc. Google Play și sigla Google Play sunt mărci comerciale ale Google LLC.



## 16.3 Meniul Home Connect

În meniul Home Connect găsiți toate setările Home Connect.

### Accesarea meniului Home Connect

- ▶ Mențineți apăsat **Remote Start** timp de cel puțin 3 secunde.
- ✓ Pe display este afișată prima setare a meniului Home Connect.

### Navigarea în meniul Home Connect

- ▶ Apăsați scurt pe **Remote Start** până când pe display este afișată setarea dorită.

### Părăsirea meniului Home Connect

- ▶ Mențineți apăsat **Remote Start** timp de cel puțin 3 secunde.

## 16.4 Activarea funcției Wi-Fi de la aparat

### Cerințe

- Meniul Home Connect este accesat.  
→ "Accesarea meniului Home Connect", Pagina 41
- Pe display apare **oFF**.
- ▶ Apăsați pe **II ▷** pentru a modifica setarea.
- ✓ Atunci când funcția Wi-Fi este activată, pe display apare **on**.

**Notă:** Atunci când funcția Wi-Fi este activată, pe display apar alternativ **on** și intensitatea semnalului conexiunii Wi-Fi.

## 16.5 Dezactivarea funcției Wi-Fi de la aparat

### Cerințe

- Meniul Home Connect este accesat.  
→ "Accesarea meniului Home Connect", Pagina 41
- Pe display apare **on**.
- ▶ Apăsați pe **II ▷** pentru a modifica setarea.
- ✓ Atunci când funcția Wi-Fi este dezactivată, pe display apare **oFF**.

## 16.6 Restabilirea setărilor de rețea ale aparatului

### Cerințe

- Meniul Home Connect este accesat.  
→ "Accesarea meniului Home Connect", Pagina 41
- Pe display apare **rEs**.
- ▶ Mențineți apăsat **II ▷** timp de cel puțin 3 secunde.
- ✓ Setările de rețea sunt restabilite.

## 16.7 Pornirea de la distanță

Aparatul este deblocat pentru a putea fi pornit de la distanță prin intermediul aplicației Home Connect.

### Notă

Din motive de siguranță, funcția de pornire de la distanță este dezactivată în următoarele condiții:

- Ușa aparatului este deschisă.
- Tasta **Remote Start** este apăsată.
- După o pană de curent.

## Activarea funcției de pornire de la distanță

### Cerințe

- Aparatul este conectat la rețeaua dumneavoastră locală WLAN (WiFi).
  - Aparatul este conectat la aplicația Home Connect.
  - Este selectat un program.
  - Ușa aparatului este închisă.
  - Sertarul pentru detergent este introdus.
- ▶ Apăsați pe  **Remote Start**.
- ✓  **Remote Start** se aprinde și aparatul este deblocat pentru a putea fi pornit de la distanță prin intermediul aplicației Home Connect.

## Dezactivarea funcției de pornire de la distanță

- ▶ Apăsați pe  **Remote Start**.
- ✓  **Remote Start** se stinge.

## 16.8 Telediagnoza

Dacă aparatul dumneavoastră este conectat la serverul Home Connect, unitatea service abilitată poate fi accesată pe aparatul dumneavoastră prin intermediul telediagnozei, dacă contactați unitatea service abilitată cu solicitarea respectivă, iar telediagnoza este disponibilă în țara în care utilizați aparatul.

**Recomandare:** Pentru informații și indicații suplimentare privind disponibilitatea serviciului de telediagnoză în țara dumneavoastră, accesați pagina locală de internet: [www.home-connect.com](http://www.home-connect.com), prin intermediul funcției Service/Asistență și suport.

## 16.9 Protecția datelor

Respectați indicațiile referitoare la protecția datelor.

La prima conectare a aparatului dvs. la rețeaua dvs. conectată la Internet, aparatul dvs. transmite următoarele categorii de date către serverul Home Connect (prima înregistrare):

- Identificarea unică a aparatului (constând din codurile aparatului și adresa MAC a modului de comunicație Wi-Fi înglobat).
- Certificatul de securitate al modului de comunicație Wi-Fi (pentru securizarea conexiunii din punct de vedere al tehnicii informaționale).
- Versiunea actuală a software-ului și hardware-ului aparatului dvs. de uz casnic.
- Stadiul unei eventuale reveniri anterioare la setările din fabrică.

Această primă înregistrare pregătește utilizarea funcționalităților Home Connect și este necesară abia în momentul în care doriți să folosiți pentru prima dată funcționalități Home Connect.

**Notă:** Luați în considerare faptul că funcționalitățile Home Connect pot fi utilizate doar în legătură cu aplicația Home Connect. Informații referitoare la protecția datelor pot fi consultate în aplicația Home Connect.

## 17 Setările de bază

Puteți regla setările de bază ale aparatului după cum este necesar.

### 17.1 Prezentare generală a setărilor de bază

**Notă:** Prin intermediul actualizărilor de software ar putea deveni disponibile funcții suplimentare.

Dacă este disponibilă o actualizare de software, puteți găsi informații suplimentare în aplicația Home Connect.

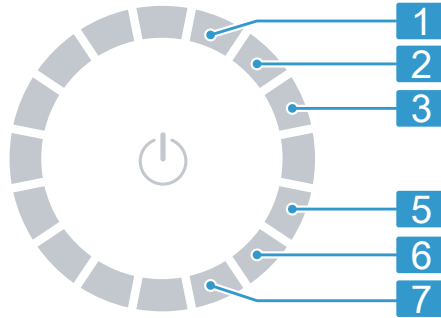





Poziție	Setare de bază	Selecție	Descriere
1	Semnal de final	0 (dezactivat) 1 (încet) 2 (medie) 3 (tare) 4 (foarte tare)	Setați intensitatea semnalului sonor după finalizarea programului.
2	Semnalul tastelor	0 (dezactivat) 1 (încet) 2 (medie) 3 (tare) 4 (foarte tare)	Setați intensitatea sonoră semnalului la acționarea tastelor.
3	Luminozitatea display-ului	1 (redușă) 2 (medie) 3 (ridicăță) 4 (foarte ridicată)	Setați luminozitatea display-ului.
5	Curățarea tamburului	On (activat) OFF (dezactivat)	Activați sau dezactivați funcția de curățare a tamburului.
6	Contor de programe		Indică numărul de programe finalizate.

## 17.2 Modificarea setărilor de bază

**Cerință:** Pe display sunt afișate toate tastele suplimentare.

→ "Afișarea sau ascunderea de pe display a tastelor suplimentare", Pagina 20

1. Pentru a accesa setările de bază, apăsați pe  **Basic Settings**.
2. Selectați setarea de bază dorită.  
→ "Prezentare generală a setărilor de bază", Pagina 43
3. Pentru a modifica valoarea, apăsați pe  sau .
4. Pentru a reseta aparatul la setările din fabrică, mențineți apăsat  timp de aproximativ 3 secunde.
5. Pentru a salva setările, apăsați pe  **Basic Settings**.

## 18 Contor de programe

Contorul de programe indică numărul de programe finalizate.

### 18.1 Accesarea contorului de programe

1. Apăsați pe  **Basic Settings**.
2. Setati programul pe poziția 6.

## 19 Curățare și îngrijire

Pentru a asigura funcționarea optimă a aparatului pentru o perioadă îndelungată de timp, curățați-l și îngrijiți-l cu atenție.

### 19.1 Curățarea tamburului

#### **ATENȚIONARE** **Pericol de rănire!**

Spălarea îndelungată la temperaturi scăzute și ventilarea necorespunzătoare a aparatului pot cauza deteriorări ale tamburului și răniri.

- ▶ Activați cu regularitate un program de curățare a tamburului sau spălat la temperaturi de minimum 60 °C.
- ▶ După fiecare ciclu de funcționare, lăsați huboul aparatului deschis și lăsați sertarul pentru detergent să se usuce.
- ▶ Selectați programul **Cottons 90°C**  sau programul de curățare a tamburului, din aplicația Home Connect.  
Derulați programul fără rufe și cu un produs de curățare pentru îngrijirea interiorului aparatului sau cu detergent pudră universal cu conținut de înălbitor.

### 19.2 Curățarea sertarului pentru detergent

Dacă doriți să înlocuiți cu un alt produs detergentul lichid sau balsamul din recipientele de dozare sau dacă

sertarul pentru detergent este murdar, curățați sertarul pentru detergent.

### ATENȚIE!

Unitatea de pompare conține componente electrice. În cazul contactului cu fluidele, componentele electrice pot suferi deteriorări.

- ▶ Nu curățați unitatea de pompare în mașina de spălat vase și nu o scu-fundați în apă.
- ▶ Protejați racordul electric din spate împotriva contactului cu umiditatea, detergentul și reziduurile de balsam.

1. Comutați aparatul pe modul stand-by.  
→ "Comutarea aparatului pe modul de standby", Pagina 36
2. Trageți sertarul pentru detergent.
3. Apăsăți inserția și scoateți sertarul pentru detergent.

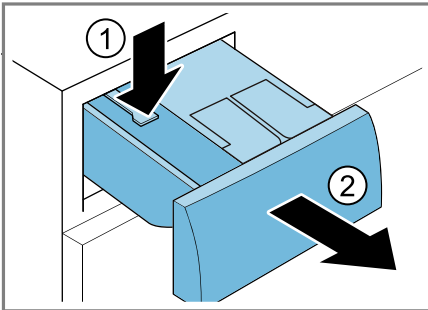

4. Scoateți unitatea de pompare.

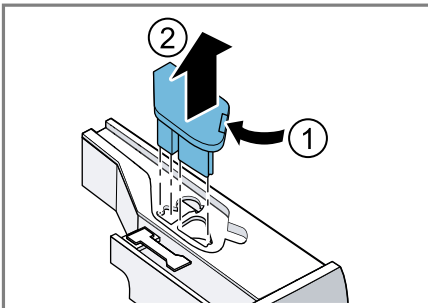

5. Deblocați și scoateți capacul sertarului pentru detergent.

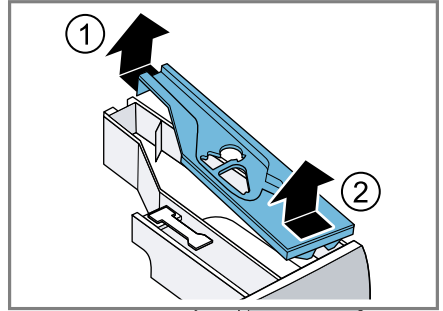

6. Goliți sertarul pentru detergent.

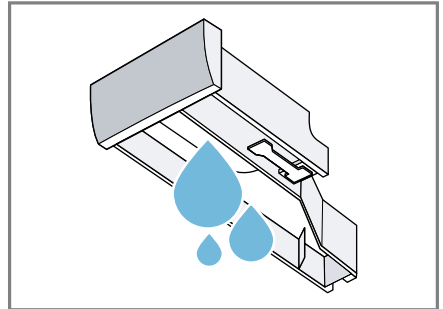

7. Curățați unitatea de pompare cu o lavetă umedă.

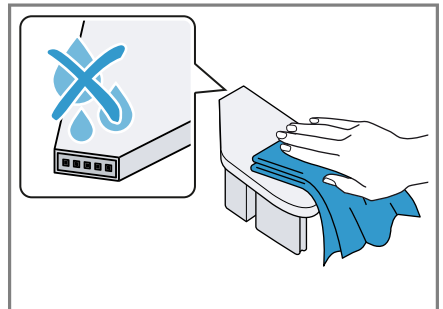

## ro Curățare și îngrijire

8. Curățați sertarul pentru detergent și capacul utilizând o lavetă moale, umedă sau dușul de mână.

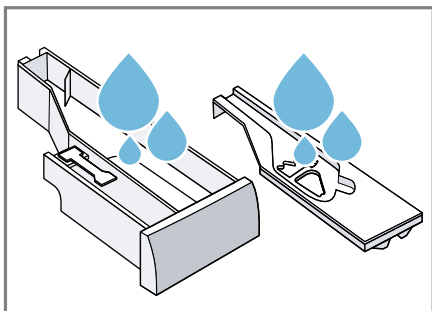

9. Uscați și montați la loc sertarul pentru detergent, capacul și unitatea de pompă.

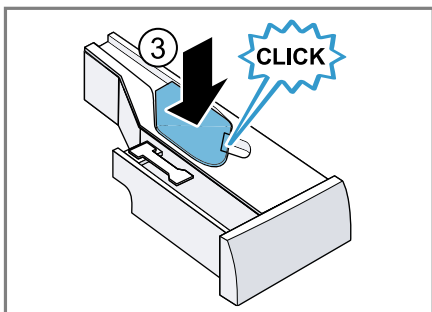
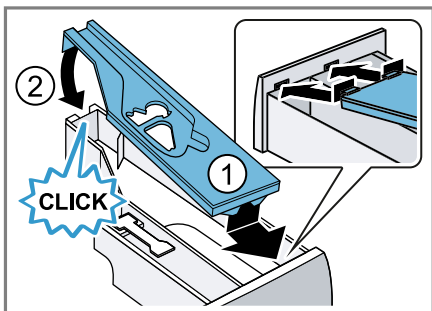

10. Curățați interiorul carcasei sertarului pentru detergent.

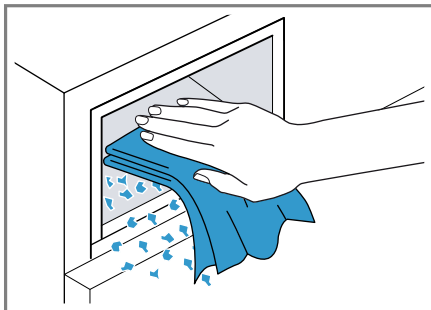

11. Închideți sertarul pentru detergent.

## 19.3 Curățarea pompei pentru soluția de spălare

Curățați cu regularitate pompa pentru soluția de clătire, însă cel puțin o dată pe an, precum și atunci când aceasta prezintă defecțiuni, de exemplu, dacă este înfundată sau produce zgomote de zdrăngănit.

### Golirea pompei pentru soluția de detergent

1. Închideți robinetul de apă.
2. Comutați aparatul pe modul stand-by.  
→ "Comutarea aparatului pe modul de standby", Pagina 36
3. Deconectați ștecherul de la rețeaua de alimentare cu energie electrică.

4. Deschideți și scoateți clapeta de întreținere.

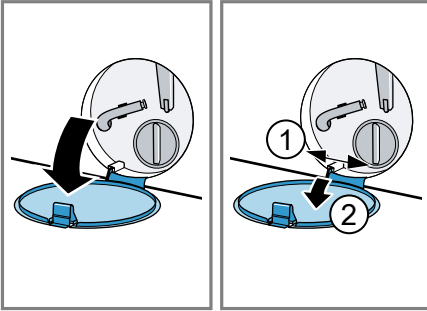

5. Împingeți un vas cu o dimensiune corespunzătoare sub orificiu.

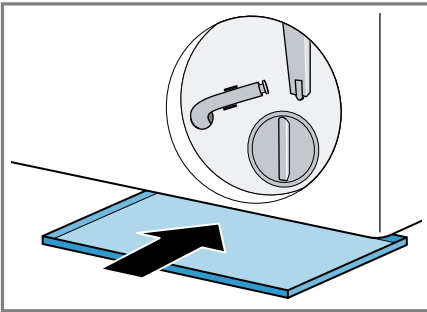

6. Scoateți furtunul de golire din suport.

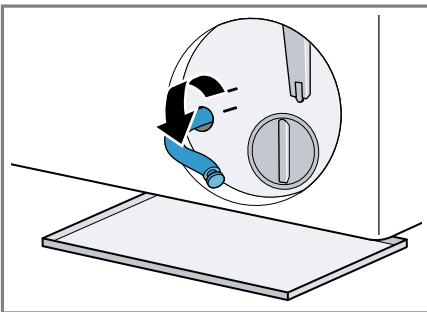

7. **⚠ ATENȚIONARE - Pericol de opărire!** La spălarea la temperaturi înalte, soluția de spălare se înfierbântă.  
► Nu atingeți soluția de spălare fierbinte.

Pentru a permite scurgerea apei în vas, scoateți capacul de închidere.

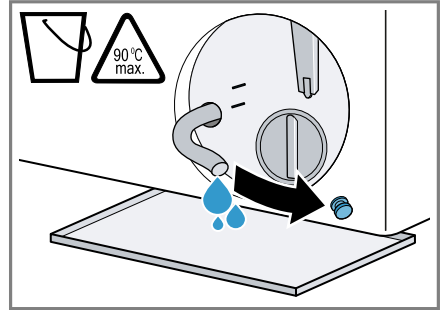

8. Apăsați pe capacul de închidere.

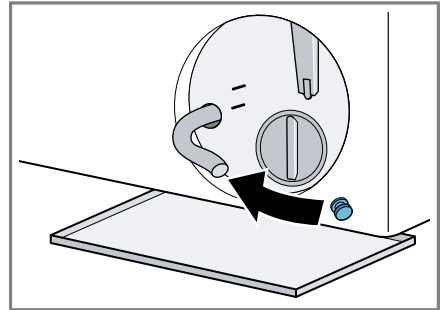

9. Fixați furtunul de golire în suport.

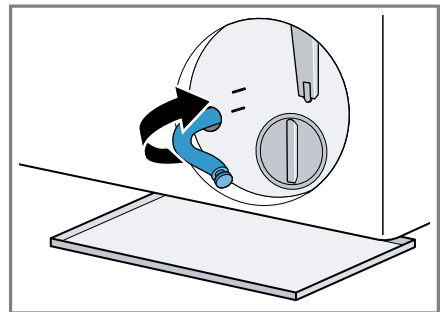

## Curățarea pompei pentru soluția de spălare

**Cerință:** Pompa pentru soluția de spălare este goală. → *Pagina 46*

1. Desfiletați cu atenție capacul pompei astfel încât în pompa pentru soluția de spălare să se afle numai apă reziduală.
  - Depunerile persistente de murdărie pot determina blocarea cartușului de filtru în carcasa pompei. Îndepărtați depunerile de murdărie și scoateți cartușul de filtru.

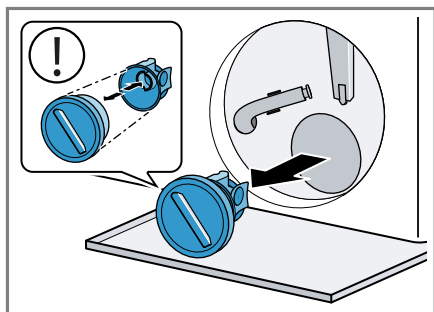

2. Curățați spațiul interior, filetul capului pompei și carcasa pompei.

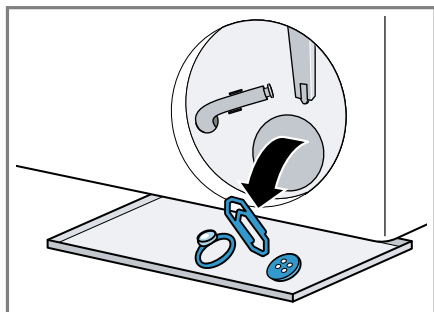

Capacul pompei este alcătuit din două componente care pot dezamblate în vederea curățării.

3. Asigurați-vă că cele două rotoare pot fi roțite.

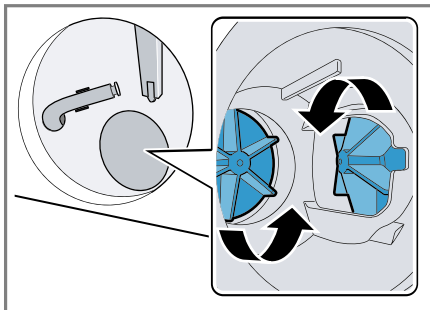

4. Așezați la loc capacul pompei.
  - Asigurați-vă că componentele capului pompei sunt montate corect.

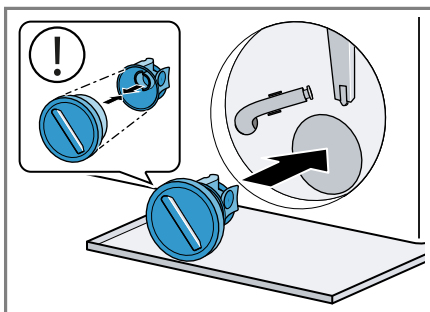

5. Înfiletați capacul pompei până la opritor.

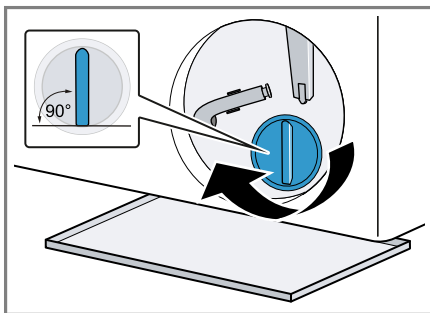

Mânerul capului pompei trebuie să fie poziționat vertical.



6. Așezați clapeta pentru întreținere și închideți-o.

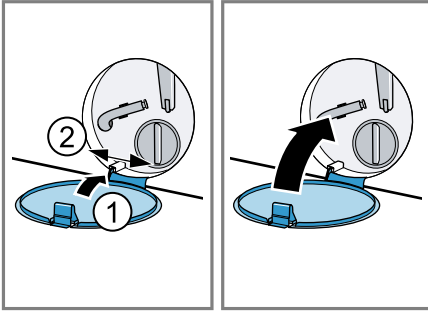

## 19.4 Curățarea orificiului de admisie din manșonul din cauciuc

Verificați cu regularitate dacă orificiul de admisie din manșonul din cauciuc este înfundat și curățați orificiul de admisie.

1. Deschideți hubloul aparatului.

2. Eliminați blocajele din orificiul de admisie.

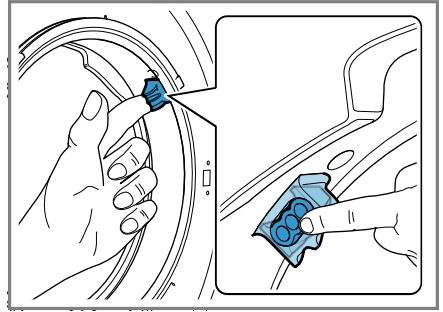

**Notă:** Nu utilizați obiecte cu vârfuri sau muchii ascuțite.

## 20 Remediați defecțiunile

Defecțiunile minore pot fi remediate chiar de dumneavoastră. Înainte de a contacta unitatea de service, consultați informațiile privind remedierea defecțiunilor. Astfel evitați cheltuielile inutile.

### AVERTISMENT



#### Pericol de electrocutare!



Reparațiile executate incorect sunt periculoase.

- ▶ Numai personalul de specialitate are permisiunea de a efectua lucrări de reparații la nivelul aparatului.
- ▶ La reparația aparatului trebuie utilizate numai piese de schimb originale.
- ▶ Dacă se deteriorează cablul de racordare la rețea al acestui aparat, acesta trebuie înlocuit de către producător, de către serviciul său pentru clienți sau de către o persoană calificată în mod similar, pentru a evita pericolele.

Defecțiune	Cauzele și remedierea defectelor
Afișajul este stins, iar II ► se aprinde intermitent.	Modul de economisire a energiei este activ. <ul style="list-style-type: none"> <li>▶ Apăsăți pe II ►(Start/Reîncărcare).</li> <li>✓ Afișajul se aprinde din nou.</li> </ul>
"E:30 / -80"	Conducta de evacuare sau furtunul de evacuare a apei este înfundat/ă. <ul style="list-style-type: none"> <li>▶ Curățați conducta de evacuare și furtunul de evacuare a apei.</li> </ul>
	Conducta de evacuare sau furtunul de evacuare a apei este îndoit/ă sau gripat/ă. <ul style="list-style-type: none"> <li>▶ Asigurați-vă că conducta de evacuare și furtunul de evacuare a apei nu sunt îndoite sau gripate.</li> </ul>
	Furtunul de evacuare a apei este instalat la o înălțime prea mare. <ul style="list-style-type: none"> <li>▶ Montați furtunul de evacuare a apei la o înălțime de maximum 1 metru.</li> </ul>
	La furtunul de evacuare a apei este montată o prelungire nepermisă. <ul style="list-style-type: none"> <li>▶ Scoateți prelungirile nepermise de la furtunul de evacuare a apei.</li> <li>→ "Conectarea aparatului", Pagina 15</li> </ul>
	Pompa pentru soluția de spălare este înfundată. <ul style="list-style-type: none"> <li>▶ → "Curățarea pompei pentru soluția de spălare", Pagina 46</li> </ul>
	Capacul pompei nu este asamblat corect. <ul style="list-style-type: none"> <li>▶ Asamblați corect capacul pompei.</li> </ul>
	Capacul pompei nu este înșurubat complet.

Defecțiune	Cauzele și remedierea defectelor
"E:30 / -80"	<p>▶ Asigurați-vă că capacul pompei este înșurubat complet în aparat. Mânerul capacului pompei trebuie să fie poziționat vertical.</p> <hr/> <p>Cantitatea de detergent este prea mare.</p> <p>▶ Măsură imediată: Amestecați o lingură de balsam cu 0,5 litri de apă și turnați amestecul în compartimentul pentru dozare manuală (nu se aplică în cazul spălării de articole pentru exterior, articole sport și articole care conțin puf).</p> <p>▶ Dacă este activată funcție inteligentă de dozare, reduceți cantitatea de dozare de bază → <i>Pagina 39</i>.</p> <p>▶ În cazul dozării manuale, reduceți cantitatea de detergent la următoarea spălare cu aceeași încărcătură.</p>
"E:38 / -25 / -26"	<p>Pompa pentru soluția de spălare este înfundată.</p> <p>▶ → <i>"Curățarea tamburului", Pagina 44</i> dacă eroarea apare din nou,</p> <p>▶ → <i>"Curățarea pompei pentru soluția de spălare", Pagina 46</i></p> <hr/> <p>Orificiul de alimentare a manșetei de cauciuc este înfundat.</p> <p>▶ → <i>"Curățarea orificiului de admisie din manșonul din cauciuc", Pagina 49</i></p>
"E:10 / -00 / -10 / -20"	<p>Pompa sistemului inteligent de dozare este blocată.</p> <ol style="list-style-type: none"> <li>1. Închideți aparatul.</li> <li>2. Curățați unitatea de pompare. → <i>"Curățarea sertarului pentru detergent", Pagina 44</i></li> <li>3. Porniți aparatul.</li> <li>4. Dacă, după curățare, indicatorul unității de pompare se aprinde din nou, contactați unitatea de service abilitată. → <i>"Serviciul clienți", Pagina 64</i></li> </ol> <p><b>Notă:</b> Până la remedierea defecțiunii puteți dezactiva sistemul inteligent de dozare și efectua manual dozarea. → <i>"Taste", Pagina 26</i></p>

Defecțiune	Cauzele și remedierea defectelor
"H:32"	<p>Sistemul de control al dezechilibrului a anulat centrifugarea din cauza repartizării neuniforme a rufelor.</p> <ul style="list-style-type: none"> <li>▶ Introduceți din nou rufele în tambur.</li> </ul> <p><b>Notă:</b> Este recomandat să introduceți împreună în tambur atât rufe de dimensiuni mari, cât și mici. Rufele de dimensiuni diferite se distribuie mai bine la centrifugare.</p>
"E:30 / -10" și/sau 	<p>Presiunea apei este redusă. Nu este posibilă remedierea.</p> <hr/> <p>Sita din sistemul de alimentare cu apă este înfundată.</p> <ul style="list-style-type: none"> <li>▶ Curățați sita din sistemul de alimentare cu apă.</li> </ul> <hr/> <p>Robinetul de apă este închis.</p> <ul style="list-style-type: none"> <li>▶ Deschideți robinetul de apă.</li> </ul> <hr/> <p>Furtunul de alimentare cu apă este îndoit sau blocat.</p> <ul style="list-style-type: none"> <li>▶ Asigurați-vă că furtunul de alimentare cu apă nu este îndoit sau blocat.</li> </ul> <hr/> <p>Sistemul de măsurare a nivelului apei este defect.</p> <p><b>Notă:</b> După afișarea mesajului de eroare, aparatul a pornit un proces de evacuare prin pompare.</p> <ol style="list-style-type: none"> <li>1. Mai întâi așteptați aproximativ 5 minute până când procesul de evacuare prin pompare se finalizează.</li> <li>2. Pentru a reseta mesajul de defecțiune, opriți aparatul.</li> <li>3. Reporniți aparatul.</li> <li>4. Dacă mesajul de eroare este afișat din nou, contactați unitatea de service abilitată. → "Serviciul clienți", Pagina 64</li> </ol>
"E:35 / -10"	<p>Apă în vana de pardoseală.</p> <ul style="list-style-type: none"> <li>▶ Închideți robinetul de apă.</li> <li>▶ Apelați la unitatea de service abilitată. → "Serviciul clienți", Pagina 64</li> </ul> <hr/> <p>Aparatul nu este etanș.</p> <ul style="list-style-type: none"> <li>▶ Închideți robinetul de apă.</li> <li>▶ Apelați la unitatea de service abilitată. → "Serviciul clienți", Pagina 64</li> </ul>
	<p>Sertarul pentru detergent nu este introdus complet.</p> <ul style="list-style-type: none"> <li>▶ Împingeți sertarul pentru detergent până când simbolul se stinge.</li> </ul> <hr/> <p>Unitatea de pompare nu este cuplată.</p>

Defecțiune	Cauzele și remedierea defectelor
	<ol style="list-style-type: none"> <li data-bbox="372 156 1050 268">1. Cuplați unitatea de pompare la sertarul pentru detergent. → <i>"Curățarea sertarului pentru detergent", Pagina 44</i></li> <li data-bbox="372 276 1050 336">2. Împingeți sertarul pentru detergent până când simbolul se stinge.</li> </ol>
	<p data-bbox="372 344 1050 371">Cantitatea de detergent este prea mare.</p> <ul style="list-style-type: none"> <li data-bbox="372 379 1050 515">▶ Măsură imediată: Amestecați o lingură de balsam cu 0,5 litri de apă și turnați amestecul în compartimentul pentru dozare manuală (nu se aplică în cazul spălării de articole pentru exterior, articole sport și articole care conțin puf).</li> <li data-bbox="372 523 1050 579">▶ Dacă este activată funcție inteligentă de dozare, reduceți cantitatea de dozare de bază → <i>Pagina 39</i>.</li> <li data-bbox="372 587 1050 671">▶ În cazul dozării manuale, reduceți cantitatea de detergent la următoarea spălare cu aceeași încărcătură.</li> </ul>
"E:30/-20"	<p data-bbox="372 679 1050 707">Cantitatea de detergent este prea mare.</p> <ul style="list-style-type: none"> <li data-bbox="372 715 1050 791">▶ În cazul dozării manuale, reduceți cantitatea de detergent la următoarea spălare cu aceeași încărcătură.</li> </ul> <hr/> <p data-bbox="372 807 1050 834">S-a introdus o cantitate suplimentară de apă.</p> <ul style="list-style-type: none"> <li data-bbox="372 842 1050 898">▶ Nu adăugați în mod suplimentar apă în aparat în timpul operării.</li> </ul> <hr/> <p data-bbox="372 914 1050 941">Supapa magnetică este defectă.</p> <ul style="list-style-type: none"> <li data-bbox="372 949 1050 999">▶ Apelați la unitatea de service abilitată. → <i>"Serviciul clienți", Pagina 64</i></li> </ul>
Toate celelalte coduri de eroare.	<p data-bbox="372 1007 1050 1034">Deficiențe de funcționare</p> <ol style="list-style-type: none"> <li data-bbox="372 1042 1050 1069">1. Deconectați și reconectați aparatul.</li> <li data-bbox="372 1077 1050 1181">2. Dacă mesajul apare din nou, deconectați aparatul de la rețeaua de alimentare electrică timp de 30 de secunde trăgând ștecherul sau decuplând siguranța aferentă de la tabloul electric.</li> </ol> <p data-bbox="372 1189 1050 1244">✓ Dacă eroarea este remediată prin acest procedeu, mesajul dispare.</p> <ol style="list-style-type: none"> <li data-bbox="372 1252 1050 1366">3. Dacă anunțul apare din nou, contactați unitatea de service pentru clienți. În acest caz, specificați cu exactitate mesajul de eroare. → <i>"Serviciul clienți", Pagina 64</i></li> </ol>
Aparatul nu funcționează.	<p data-bbox="372 1374 1050 1430">Fișa de rețea a cablului de alimentare nu este introdusă în priză.</p> <ul style="list-style-type: none"> <li data-bbox="372 1437 1050 1465">▶ Conectați aparatul la rețeaua de curent.</li> </ul>



Defecțiune	Cauzele și remedierea defectelor
Aparatul nu funcționează.	<p>Siguranța din panoul de siguranțe s-a declanșat.</p> <ul style="list-style-type: none"> <li>▶ Verificați siguranța din panoul de siguranțe.</li> </ul>
	<p>Alimentarea cu curent electric a fost întreruptă.</p> <ul style="list-style-type: none"> <li>▶ Verificați funcționarea iluminării interiorului și altor aparate din încăpere.</li> </ul>
Programul nu pornește.	<p>Tasta <b>II ▷</b> nu a fost apăsată.</p> <ul style="list-style-type: none"> <li>▶ Apăsați pe <b>II ▷</b>.</li> </ul>
	<p>Hubloul nu este închis.</p> <ul style="list-style-type: none"> <li>▶ Închideți hubloul.</li> </ul>
	<p>Sistemul de siguranță împotriva accesului copiilor este activat.</p> <ul style="list-style-type: none"> <li>▶ Dezactivați sistemul de siguranță împotriva accesului copiilor. → <i>"Dezactivarea sistemului de siguranță împotriva accesului copiilor", Pagina 37</i></li> </ul>
	<p>🕒 <b>Finished in</b> este activat.</p> <ul style="list-style-type: none"> <li>▶ Verificați dacă 🕒 <b>Finished in</b> este activat. → <i>"Taste", Pagina 27</i></li> </ul>
	<p>Sunt rufe prinse în hublou.</p> <ul style="list-style-type: none"> <li>▶ Scoateți rufele care au fost prinse.</li> </ul>
	<p>Sertarul pentru detergent nu este introdus complet.</p> <ul style="list-style-type: none"> <li>▶ Împingeți sertarul pentru detergent până când simbolul se stinge.</li> </ul>
	<p>Pompa sistemului inteligent de dozare este blocată.</p> <ol style="list-style-type: none"> <li>1. Închideți aparatul.</li> <li>2. Curățați unitatea de pompare. → <i>"Curățarea sertarului pentru detergent", Pagina 44</i></li> <li>3. Porniți aparatul.</li> <li>4. Dacă, după curățare, indicatorul unității de pompare se aprinde din nou, contactați unitatea de service abilitată. → <i>"Serviciul clienți", Pagina 64</i></li> </ol>
	<p><b>Notă:</b> Până la remedierea defecțiunii puteți dezactiva sistemul inteligent de dozare și efectua manual dozarea. → <i>"Taste", Pagina 26</i></p>

Defecțiune	Cauzele și remedierea defectelor
Ușa nu se deschide.	<p>☒ este activat.</p> <ul style="list-style-type: none"> <li>▶ Continuați programul selectând ☉ <b>Spin</b> sau ☒ <b>Drain</b> și apăsând pe II ▷.</li> <li>→ "Continuarea programului la oprirea clătirii", Pagina 36</li> </ul>
	<p>Temperatură este prea înaltă.</p> <ul style="list-style-type: none"> <li>▶ Așteptați până când temperatura a scăzut.</li> <li>▶ Anulați programul.</li> <li>→ "Anularea programului", Pagina 36</li> </ul>
	<p>Nivelul apei este prea ridicat.</p> <ul style="list-style-type: none"> <li>▶ Selectați un program adecvat pentru evacuare.</li> <li>→ "Programe", Pagina 29</li> </ul>
	<p>Pană de curent.</p> <ul style="list-style-type: none"> <li>▶ Deschideți hubloul cu ajutorul sistemului de deblocare de urgență.</li> <li>→ "Deblocarea de urgență", Pagina 63</li> </ul>
Soluția de spălare nu este evacuată.	<p>Conducta de evacuare sau furtunul de evacuare a apei este înfundat/ă.</p> <ul style="list-style-type: none"> <li>▶ Curățați conducta de evacuare și furtunul de evacuare a apei.</li> </ul>
	<p>Conducta de evacuare sau furtunul de evacuare a apei este îndoit/ă sau gripat/ă.</p> <ul style="list-style-type: none"> <li>▶ Asigurați-vă că conducta de evacuare și furtunul de evacuare a apei nu sunt îndoite sau gripate.</li> </ul>
	<p>Pompa pentru soluția de spălare este înfundată.</p> <ul style="list-style-type: none"> <li>▶ → "Curățarea pompei pentru soluția de spălare", Pagina 46</li> </ul>
	<p>☒ este activat.</p> <ul style="list-style-type: none"> <li>▶ Continuați programul selectând ☉ <b>Spin</b> sau ☒ <b>Drain</b> și apăsând pe II ▷.</li> <li>→ "Continuarea programului la oprirea clătirii", Pagina 36</li> </ul>
	<p>Furtunul de evacuare a apei este instalat la o înălțime prea mare.</p> <ul style="list-style-type: none"> <li>▶ Montați furtunul de evacuare a apei la o înălțime de maximum 1 metru.</li> </ul>
	<p>Capacul pompei nu este asamblat corect.</p> <ul style="list-style-type: none"> <li>▶ Asamblați corect capacul pompei.</li> </ul>
	<p>Cantitatea de detergent este prea mare.</p>



Defecțiuni	Cauzele și remedierea defectelor
Soluția de spălare nu este evacuată.	<ul style="list-style-type: none"> <li>▶ Măsură imediată: Amestecați o lingură de balsam cu 0,5 litri de apă și turnați amestecul în compartimentul pentru dozare manuală (nu se aplică în cazul spălării de articole pentru exterior, articole sport și articole care conțin puf).</li> <li>▶ Dacă este activată funcție inteligentă de dozare, reduceți cantitatea de dozare de bază → <i>Pagina 39</i>.</li> <li>▶ În cazul dozării manuale, reduceți cantitatea de detergent la următoarea spălare cu aceeași încărcătură.</li> </ul>
	<p>La furtunul de evacuare a apei este montată o prelungire nepermisă.</p> <ul style="list-style-type: none"> <li>▶ Scoateți prelungirile nepermise de la furtunul de evacuare a apei.</li> </ul> <p>→ <i>"Conectarea aparatului", Pagina 15</i></p>
	<p>Capacul pompei nu este înșurubat complet.</p> <ul style="list-style-type: none"> <li>▶ Asigurați-vă că capacul pompei este înșurubat complet în aparat. Mânerul capacului pompei trebuie să fie poziționat vertical.</li> </ul>
Apa nu se scurge. Detergentul nu ajunge în interiorul tamburului.	<p>Tasta <b>II ▶</b> nu a fost apăsată.</p> <ul style="list-style-type: none"> <li>▶ Apăsați pe <b>II ▶</b>.</li> </ul> <p>Sita din sistemul de alimentare cu apă este înfundată.</p> <ul style="list-style-type: none"> <li>▶ Curățați sita din sistemul de alimentare cu apă.</li> </ul> <p>Robinetul de apă este închis.</p> <ul style="list-style-type: none"> <li>▶ Deschideți robinetul de apă.</li> </ul> <p>Furtunul de alimentare cu apă este îndoit sau blocat.</p> <ul style="list-style-type: none"> <li>▶ Asigurați-vă că furtunul de alimentare cu apă nu este îndoit sau blocat.</li> </ul>
Mai multe încercări de centrifugare.	<p>Sistemul de control al centrifugării compensează dezechilibrul prin distribuirea repetată a rufelor.</p> <ul style="list-style-type: none"> <li>▶ Nu este o defecțiune - nu sunt necesare intervenții.</li> </ul> <p><b>Notă:</b> Este recomandat ca la încărcare să introduceți împreună în tambur atât rufe de dimensiuni mari, cât și mici. Rufe de dimensiuni diferite se distribuie mai bine la centrifugare.</p>
Durata programului se modifică în timpul procesul de spălare.	<p>Desfășurarea programului este optimizată electronic. Acest lucru poate duce la modificarea duratei programului.</p> <ul style="list-style-type: none"> <li>▶ Nu este o defecțiune - nu sunt necesare intervenții.</li> </ul> <p>Sistemul de control al centrifugării compensează dezechilibrul prin distribuirea repetată a rufelor.</p>



Defecțiune	Cauzele și remedierea defectelor
Durata programului se modifică în timpul procesului de spălare.	<p>▶ Nu este o defecțiune - nu sunt necesare intervenții.</p> <p><b>Notă:</b> Este recomandat ca la încărcare să introduceți împreună în tambur atât rufe de dimensiuni mari, cât și mici. Rufe de dimensiuni diferite se distribuie mai bine la centrifugare.</p>
Apa din tambur nu este vizibilă.	<p>Sistemul de control al spumei pornește o clătire dacă se formează prea multă spumă.</p> <p>▶ Nu este o defecțiune - nu sunt necesare intervenții.</p> <p>Apa se află sub zona vizibilă.</p> <p>▶ Nu este o defecțiune - nu sunt necesare intervenții.</p> <p>▶ Nu adăugați în mod suplimentar apă în aparat în timpul operării.</p>
Tamburul trepidează după pornirea programului.	<p>Cauza este o testare internă a motorului.</p> <p>▶ Nu este o defecțiune - nu sunt necesare intervenții.</p>
Vibrații și deplasări ale aparatului în timpul centrifugării.	<p>Aparatul este îndreptat corect.</p> <p>▶ → <i>"Îndreptarea aparatului", Pagina 17</i></p> <p>Picioarele aparatului nu sunt fixate.</p> <p>▶ Fixați picioarele aparatului. → <i>"Îndreptarea aparatului", Pagina 17</i></p> <p>Siguranțele pentru transport nu sunt scoase.</p> <p>▶ → <i>"Îndepărtarea siguranțelor de transport", Pagina 14.</i></p>
Tamburul se rotește, însă apa nu se scurge.	<p>Funcția de detectare a încărcăturii este activă.</p> <p>▶ Nu este o defecțiune, nu sunt necesare intervenții.</p> <p><b>Notă:</b> Funcția de detectare a încărcăturii poate avea o durată de până la 2 minute.</p>
Formare a unei cantități mari de spumă.	<p>Cantitatea de detergent este prea mare.</p> <p>▶ Măsură imediată: Amestecați o lingură de balsam cu 0,5 litri de apă și turnați amestecul în compartimentul pentru dozare manuală (nu se aplică în cazul spălării de articole pentru exterior, articole sport și articole care conțin puf).</p> <p>▶ Dacă este activată funcție inteligentă de dozare, reduceți cantitatea de dozare de bază → <i>Pagina 39.</i></p> <p>▶ În cazul dozării manuale, reduceți cantitatea de detergent la următoarea spălare cu aceeași încărcătură.</p>

Defecțiuni	Cauzele și remedierea defectelor
i-DOS 1 i-DOS 2 nu poate fi acționat.	<p>Funcția inteligentă de dozare nu este prevăzută pentru acest program.</p> <ul style="list-style-type: none"> <li>▶ Nu este o defecțiune - nu sunt necesare intervenții. → "Pornirea programului cu sistemul inteligent de dozare", Pagina 37</li> </ul> <hr/> <p>Derularea programului nu permite dozarea inteligentă. Nu este posibilă remedierea.</p>
Turația înaltă de centrifugare nu a fost atinsă.	<p>A fost setată o turație de centrifugare prea mică.</p> <ul style="list-style-type: none"> <li>▶ La următorul proces de spălare setați o turație de centrifugare mai mare.</li> </ul> <hr/> <p>Sistemul de control al excentrării egalizează excentrația reducând turația de centrifugare.</p> <ul style="list-style-type: none"> <li>▶ Introduceți din nou rufe în tambur.</li> </ul> <p><b>Notă:</b> Este recomandat să introduceți împreună în tambur atât rufe de dimensiuni mari, cât și mici. Rufe de dimensiuni diferite se distribuie mai bine la centrifugare.</p> <ul style="list-style-type: none"> <li>▶ Porniți programul  <b>Spin</b>.</li> </ul>
Programul de centrifugare nu pornește.	<p>Conducta de evacuare sau furtunul de evacuare a apei este înfundat/ă.</p> <ul style="list-style-type: none"> <li>▶ Curățați conducta de evacuare și furtunul de evacuare a apei.</li> </ul> <hr/> <p>Conducta de evacuare sau furtunul de evacuare a apei este îndoit/ă sau gripat/ă.</p> <ul style="list-style-type: none"> <li>▶ Asigurați-vă că conducta de evacuare și furtunul de evacuare a apei nu sunt îndoite sau gripate.</li> </ul> <hr/> <p>Sistemul de control al dezechilibrului a anulat centrifugarea din cauza repartizării neuniforme a rufelor.</p> <ul style="list-style-type: none"> <li>▶ Introduceți din nou rufe în tambur.</li> </ul> <p><b>Notă:</b> Este recomandat să introduceți împreună în tambur atât rufe de dimensiuni mari, cât și mici. Rufe de dimensiuni diferite se distribuie mai bine la centrifugare.</p> <ul style="list-style-type: none"> <li>▶ Porniți programul  <b>Spin</b>.</li> </ul>
Zgomot de huruit.	<p>Apa este presurizată și distribuită în sertarul pentru detergent.</p> <ul style="list-style-type: none"> <li>▶ Nu este o defecțiune - Acesta este un zgomot de funcționare normal.</li> </ul>

<b>Defecțiune</b>	<b>Cauzele și remedierea defectelor</b>
Zgomot de bâzâit prelungt înainte de începerea procesului de spălare sau de clătire cu balsam.	Sistemul inteligent de dozare dozează balsamul sau produsul de îngrijire. ▶ Nu este o defecțiune - Acesta este un zgomot de funcționare normal.
Zgomotr de bâzâit scurt după pornirea aparatului.	Sistem inteligent de dozare efectuează o testare de funcționare. ▶ Nu este o defecțiune - Acesta este un zgomot de funcționare normal.
Zgomote puternice în timpul centrifugării.	Aparatul este îndreptat corect. ▶ → " <i>Îndreptarea aparatului</i> ", <i>Pagina 17</i>
	Picioarele aparatului nu sunt fixate. ▶ Fixați picioarele aparatului. → " <i>Îndreptarea aparatului</i> ", <i>Pagina 17</i>
	Siguranțele pentru transport nu sunt scoase. ▶ → " <i>Îndepărtarea siguranțelor de transport</i> ", <i>Pagina 14.</i>
Zgomot de zdrăngănit, zăngănit în pompa pentru soluția de spălare.	În interiorul pompei pentru soluția de spălare au pătruns corpuri străine. ▶ → " <i>Curățarea pompei pentru soluția de spălare</i> ", <i>Pagina 46</i>
Zgomot de foșnitor de aspirare, ritmic.	Pompa pentru soluția de spălare este activă, soluția de spălare este eliminată prin pompă. ▶ Nu este o defecțiune - Acesta este un zgomot de funcționare normal.
Articolele vestimentare se șifonează.	Turația de centrifugare este prea înaltă. ▶ La următorul proces de spălare setați o turație de centrifugre mai mică.
	Volumul încărcăturii este prea mare. ▶ La următorul proces de spălare, reduceți volumul încărcăturii.
	A fost setat un program greșit pentru tipul respectiv de material textil. ▶ Selectați un program corespunzător pentru tipul de material textil introdus în aparat.
Rezultatul centrifugării nu este satisfăcător. Rufele sunt ude/prea umede.	A fost setată o turație de centrifugare prea mică. ▶ La următorul proces de spălare setați o turație de centrifugre mai mare. ▶ Porniți programul  <b>Spin</b> .
	Conducta de evacuare sau furtunul de evacuare a apei este înfundat/ă.

Defecțiune	Cauzele și remedierea defectelor
<p>Rezultatul centrifugării nu este satisfăcător. Rufe sunt ude/prea umede.</p>	<p>► Curățați conducta de evacuare și furtunul de evacuare a apei.</p> <hr/> <p>Conducta de evacuare sau furtunul de evacuare a apei este îndoit/ă sau gripat/ă.</p> <p>► Asigurați-vă că conducta de evacuare și furtunul de evacuare a apei nu sunt îndoite sau gripate.</p> <hr/> <p>Sistemul de control al dezechilibrului a anulat centrifugarea din cauza repartizării neuniforme a rufelor.</p> <p>► Introduceți din nou rufe în tambur.</p> <p><b>Notă:</b> Este recomandat să introduceți împreună în tambur atât rufe de dimensiuni mari, cât și mici. Rufe de dimensiuni diferite se distribuie mai bine la centrifugare.</p> <p>► Porniți programul  <b>Spin</b>.</p> <hr/> <p>Sistemul de control al excentrării egalizează excentrația reducând turația de centrifugare.</p> <p>► Introduceți din nou rufe în tambur.</p> <p><b>Notă:</b> Este recomandat să introduceți împreună în tambur atât rufe de dimensiuni mari, cât și mici. Rufe de dimensiuni diferite se distribuie mai bine la centrifugare.</p> <p>► Porniți programul  <b>Spin</b>.</p>
<p>Reziduuri de detergent pe rufe umede.</p>	<p>Detergentul poate conține reziduuri insolubile în apă, care se depun pe rufe.</p> <p>► Porniți programul  <b>Rinse</b>.</p> <hr/> <p>A fost introdus un tip de detergent neadecvat în recipientul de dozare al sistemului inteligent de dozare.</p> <ol style="list-style-type: none"> <li>1. Verificați dacă detergentul utilizat este adecvat. → <i>"Detergentul și produsele de îngrijire", Pagina 34</i></li> <li>2. Goliți recipientele de dozare. → <i>"Curățarea sertarului pentru detergent", Pagina 44</i></li> <li>3. Curățați recipientele de dozare.</li> <li>4. Umpleți din nou recipientele de dozare. → <i>"Umplerea recipientelor de dozare", Pagina 38</i></li> </ol>
<p>Reziduuri de detergent pe rufe uscate.</p>	<p>Cantitatea de dozare de bază nu este setată corect.</p> <p>► Dacă este activată funcție inteligentă de dozare, reduceți cantitatea de dozare de bază → <i>Pagina 39</i>.</p>
<p>Reziduuri de detergent pe rufe uscate.</p>	<p>Detergentul poate conține reziduuri insolubile în apă, care se depun pe rufe.</p> <p>► Periați rufe după spălare și uscare.</p>

Defecțiune	Cauzele și remedierea defectelor
Reziduuri de detergent pe rufele uscate.	<p>A fost introdus un tip de detergent neadecvat în recipientul de dozare al sistemului inteligent de dozare.</p> <ol style="list-style-type: none"> <li>1. Verificați dacă detergentul utilizat este adecvat. → <i>"Detergentul și produsele de îngrijire", Pagina 34</i></li> <li>2. Goliți recipientele de dozare. → <i>"Curățarea sertarului pentru detergent", Pagina 44</i></li> <li>3. Curățați recipientele de dozare.</li> <li>4. Umpleți din nou recipientele de dozare. → <i>"Umplerea recipientelor de dozare", Pagina 38</i></li> </ol>
	<p>Cantitatea de dozare de bază nu este setată corect.</p> <ul style="list-style-type: none"> <li>▶ Dacă este activată funcție inteligentă de dozare, reduceți cantitatea de dozare de bază → <i>Pagina 39.</i></li> </ul>
Rezultat nesatisfăcător al procesului de spălare.	<p>Cantitatea de dozare de bază nu este adaptată.</p> <ul style="list-style-type: none"> <li>▶ Dacă este activată funcția inteligentă de dozare, adaptați cantitatea de dozare de bază → <i>Pagina 39.</i></li> </ul>
	<p>Detergentul sau balsamul din recipientele de dozare ale sistemului inteligent de dozare este îngroșat.</p> <ol style="list-style-type: none"> <li>1. Verificați dacă detergentul utilizat este adecvat. → <i>"Detergentul și produsele de îngrijire", Pagina 34</i></li> <li>2. Goliți recipientele de dozare. → <i>"Curățarea sertarului pentru detergent", Pagina 44</i></li> <li>3. Curățați recipientele de dozare.</li> <li>4. Umpleți din nou recipientele de dozare. → <i>"Umplerea recipientelor de dozare", Pagina 38</i></li> </ol>
	<p>A fost introdus un tip de detergent neadecvat în recipientul de dozare al sistemului inteligent de dozare.</p> <ol style="list-style-type: none"> <li>1. Verificați dacă detergentul utilizat este adecvat. → <i>"Detergentul și produsele de îngrijire", Pagina 34</i></li> <li>2. Goliți recipientele de dozare. → <i>"Curățarea sertarului pentru detergent", Pagina 44</i></li> <li>3. Curățați recipientele de dozare.</li> <li>4. Umpleți din nou recipientele de dozare. → <i>"Umplerea recipientelor de dozare", Pagina 38</i></li> </ol>
Home Connect nu funcționează corespunzător.	<p>Sunt posibile diverse cauze.</p> <ul style="list-style-type: none"> <li>▶ Accesați <a href="http://www.home-connect.com">www.home-connect.com</a>.</li> </ul>
Nu există conexiune la rețeaua locală.	<p>Funcția Wi-Fi este dezactivată.</p> <ul style="list-style-type: none"> <li>▶ Wi-Fi am Gerät aktivieren. → <i>"Activarea funcției Wi-Fi de la aparat", Pagina 41.</i></li> </ul>

Defecțiune	Cauzele și remedierea defectelor
Nu există conexiune la rețeaua locală.	<p>Funcția Wi-Fi este activată, însă conexiunea la rețeaua locală nu poate fi realizată.</p> <ol style="list-style-type: none"> <li>1. Asigurați-vă că rețeaua locală este disponibilă.</li> <li>2. Conectați din nou aparatul la rețeaua locală. → <i>"Instalarea Home Connect", Pagina 40</i></li> </ol>
Se scurge apă de la furtunul de alimentare cu apă.	<p>Furtunul de alimentare cu apă nu este racordat corect/ferm.</p> <ol style="list-style-type: none"> <li>1. Racordați corect furtunul de alimentare cu apă. → <i>"Racordarea furtunului de alimentare cu apă", Pagina 15</i></li> <li>2. Strângeți ferm îmbinarea.</li> </ol>
Se scurge apă de la furtunul de evacuare a apei.	<p>Furtunul de evacuare a apei este deteriorat.</p> <ul style="list-style-type: none"> <li>▶ Înlocuiți furtunul de evacuare a apei.</li> </ul> <p>Furtunul de evacuare a apei nu este racordat corect.</p> <ul style="list-style-type: none"> <li>▶ Racordați corect furtunul de evacuare a apei. → <i>"Modalitățile de racordare la sistemul de evacuare a apei", Pagina 16</i></li> </ul>
În interiorul aparatului s-au format depuneri.	<p>Umiditatea și resturile de detergent pot favoriza dezvoltarea de bacterii.</p> <ul style="list-style-type: none"> <li>▶ → <i>"Curățarea tamburului", Pagina 44</i></li> <li>▶ Când nu utilizați aparatul, lăsați deschise hubloul și sertarul pentru detergent astfel încât apa reziduală să se poată evapora.</li> </ul>
După finalizarea programului  <b>Iron Assist</b> , pe rufele din fibre textile se formează urme de umiditate.	<p>Picăturile de apă din tambur sau de pe hubloul umezit rufele din fibre textile. Picăturile sunt cauzate fie de aburul condensat, fie de umiditatea reziduală a programului de spălare anterior.</p> <ul style="list-style-type: none"> <li>▶ Călcați rufele din fibre textile sau atârnați-le pe umezețe pentru a se usca.</li> </ul>
Se scurge apă pe sub hubloul.	<p>Hubloul este murdar sau manșonul provoacă o neetanșitate.</p> <ul style="list-style-type: none"> <li>▶ Curățați hubloul și manșonul.</li> </ul>

## 20.1 Deblocarea de urgență

### Deblocarea hubloului

**Cerință:** Pompa pentru soluția de spălare este goală. → *Pagina 46*

- ATENȚIE!** Apa care se scurge poate duce la pagube materiale.
- Nu deschideți hubloul dacă apa este vizibilă prin acesta.

Trageți în jos mecanismul de deblocare de urgență cu ajutorul unei scule și eliberați-l.

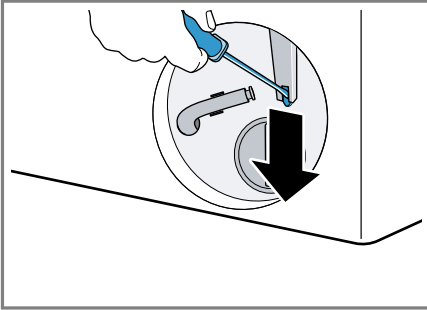

- ✓ Sistemul de blocare a hubloului este deblocat.
- Introduceți și blocați clapeta pentru întreținere.
- Închideți clapeta pentru întreținere.

## 21 Transport, depozitare și eliminare

### 21.1 Demontarea aparatului

- Închideți robinetul de apă.
- Goliți furtunul de alimentare cu apă.
- Comutați aparatul pe modul standby.  
→ *"Comutarea aparatului pe modul de standby", Pagina 36*
- Scoateți din priză ștecherul aparatului.

- Evacuați soluția de spălare.  
→ *"Curățarea pompei pentru soluția de spălare", Pagina 46*
- Demontați furtunurile.
- Goliți recipientele de dozare.

### 21.2 Fixarea siguranțelor de transport

Pentru a preveni deteriorarea aparatului în timpul transportului, asigurați-l cu siguranțele de transport.

- Scoateți cele 4 capace cu ajutorul unei șurubelnițe.

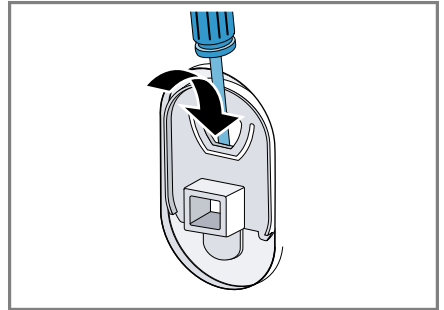

Păstrați capacele.

- Montați cele 4 siguranțe de transport.  
→ *"Îndepărtarea siguranțelor de transport", Pagina 14*

### 21.3 Repunerea în funcțiune a aparatului

- Pentru informații suplimentare, consultați  
→ *"Instalarea și conectarea", Pagina 13* și  
→ *"Pornirea procesului de evacuare a apei reziduale", Pagina 21.*

## 21.4 Predarea aparatului vechi

Datorită reciclării ecologice se pot re-folosi materii prime valoroase.

### AVERTISMENT

#### **Pericol de afectare a sănătății!**

Copii se pot închide în mașină și astfel își pot pune viața în pericol.

- ▶ Nu instalați aparatul în spatele unei uși batante, care să blocheze sau să împiedice deschiderea ușii aparatului.
- ▶ În cazul aparatelor scoase din uz, scoateți din priză ștecherul cablului de alimentare electrică, apoi tăiați cablul de alimentare electrică și distrugeți sistemul de blocare a hubloului aparatului astfel încât hubloul aparatului să nu mai poată fi blocat.

1. Scoateți ștecherul cablului de racordare la rețea din priză.
2. Separați cablul de alimentare.
3. Eliminați în mod ecologic aparatul.

Informații despre modalitățile curente de eliminare ecologică a aparatelor pot fi obținute de la distribuitorii comerciali de specialitate, dar și de la primăria sau administrația locală.



Acest aparat este marcat corespunzător directivei europene 2012/19/UE în privința aparatelor electrice și electronice vechi (waste electrical and electronic equipment – WEEE). Directiva prescrie cadrul pentru o preluare înapoi, valabilă în întreaga UE, și valorificarea aparatelor vechi.

## 22 Serviciul clienți

Piesele de schimb originale, relevante pentru siguranță, conform Regulamentului corespunzător referitor la designul ecologic se procură de la unitatea noastră de service abilitată, pentru o durată de minim 10 ani de la punerea în circulație în interiorul Spațiului Economic European.

**Notă:** Reparațiile efectuate de personalul din cadrul unității de service abilitate în cadrul perioadei de garanție acordate de producător, în condițiile impuse de acesta, sunt gratuite.

Pentru informații detaliate despre perioada și condițiile de garanție din țara dumneavoastră, adresați-vă serviciului de asistență pentru clienți, distribuitorului local sau accesați site-ul nostru web.

Dacă apeleți la Serviciul pentru clienți, trebuie să menționați numărul de identificare a produsului (E-Nr.), numărul de fabricație (FD) și numărul de ordine (Z-Nr.) al aparatului dvs. Datele de contact ale serviciului pentru clienți le găsiți în lista atașată a unităților de service pentru clienți sau pe pagina noastră de internet.

### **22.1 Număr de produs (E-Nr.), număr de fabricație (FD) și număr de ordine (Z-Nr.)**

Numărul produsului (E-Nr.), numărul de fabricație (FD) și numărul de ordine (Z-Nr.) se găsesc pe plăcuța de tip a aparatului.

În funcție de model, plăcuța cu date tehnice se află:

- pe partea interioară a hubloului.
- pe partea interioară a clapetei de întreținere.



- pe partea posterioară a aparatului.

Pentru găsi rapid și ușor datele aparatului dvs. și numărul de telefon al serviciului pentru clienți le puteți nota undeva să le aveți la îndemână.

## 22.2 Garanția AQUA-STOP









Suplimentar la cerințele de garanție față de vânzătorul din contractul de cumpărare și suplimentar la garanția producătorului noi plătim despăgubiri în următoarele condiții.

- Dacă o pagubă de apă a fost produsă de o deficiență a sistemului nostru Aqua-Stop, atunci noi despăgubim daunele utilizatorilor particulari. Pentru a asigura siguranța apei aparatul trebuie să fie racordat la rețeaua de curent.
- Garanția de răspundere este valabilă pe toată durata de viață a aparatului.
- Premisă a dreptului de garanție este ca aparatul cu Aqua-Stop să fie instalat și racordat corespunzător instrucțiunii noastre; ea include și prelungirea Aqua-Stop (accesoriu original) care trebuie să fie montată în mod profesional. Garanția acordată de noi nu se extinde și asupra defecțiunilor la conducte sau armături până la racordul sistemului AquaStop la robinetul de apă.
- Aparatele cu Aqua-Stop nu trebuie de regulă să fie supravegheate în timpul funcționării și nici nu trebuie asigurate după aceea prin închiderea robinetului de apă. Numai în cazul unei absențe mai îndelungate din locuința dumneavoastră, de exemplu în cazul unui concediu de câteva săptămâni, robinetul de apă trebuie închis.

## 23 Valori de consum

Următoarele informații sunt prezentate conform directivei UE privind proiectarea ecologică. Valorile specificate pentru alte programe decât **Eco 40-60** sunt doar valori orientative și au fost emise în conformitate cu norma EN60456 aflată în vigoare. Funcția de dozare automată a fost dezactivată în acest scop.

Notă privind testul de comparație: Dezactivați funcția de dozare automată, cu excepția cazului în care această funcție face obiectul testării.

Program	Încărcare (kg)	Durata programului (h:min) <sup>1</sup>	Consum de energie (kWh/ciclu) <sup>1</sup>	Consum de apă (l/ciclu) <sup>1</sup>	Temperatură maximă (°C) 5 min <sup>1</sup>	Turație de centrifugare (rot/min) <sup>1</sup>	Umiditate reziduală (%) <sup>1</sup>
Eco 40-60 <sup>2</sup>	10,0	3:50	0,775	68,0	35	1400	53,00
Eco 40-60 <sup>2</sup>	5,0	2:40	0,385	52,0	27	1400	53,00
Eco 40-60 <sup>2</sup>	2,5	2:20	0,180	35,0	23	1400	53,00
Cottons  20 °C	10,0	3:39	0,500	95,0	25	1400	48,00
Cottons  40 °C	10,0	3:30	1,320	95,0	44	1400	48,00
Cottons  60 °C	10,0	3:18	2,100	95,0	61	1400	48,00
Cottons  40 °C +  Prewash	10,0	4:20	1,500	115,0	42	1400	48,00
Easy-Care  40 °C	4,0	2:29	0,780	45,0	44	1200	32,00
Quick Mix  40 °C	4,0	1:00	0,670	42,0	42	1400	50,00
 Wool  30 °C	2,0	0:41	0,210	40,0	24	800	27,00

<sup>1</sup> Valorile efective se pot abate de la valorile prezentate în funcție de unii factori de influență precum presiunea apei, duritatea și temperatura de intrare, temperatura ambiantă, tipul, cantitatea și gradul de murdărie a rufelor, tipul de detergent utilizat, fluctuațiile de tensiune și funcțiile suplimentare selectate.

<sup>2</sup> Programul de testare conform directivei UE privind proiectarea ecologică și directiva UE privind etichetarea energetică, cu apă rece (15 °C).

## 24 Date tehnice

Înălțime aparat	84,5 cm
Lățime aparat	59,8 cm
Adâncimea aparatului	59,0 cm
Adâncimea aparatului cu ușa închisă	64,8 cm
Adâncimea aparatului cu ușa deschisă	109,0 cm
Greutate	82,6 kg
Cantitate maximă de încărcare	10,0 kg
Tensiune din rețea	220-240 V, 50-60 Hz
⇒ Protecție minimă la instalare	10 A
Putere nominală	2300 W
Putere absorbită	<ul style="list-style-type: none"> <li>■ Mod standby: 0,50 W</li> <li>■ Mod inactiv: 0,50 W</li> <li>■ Durata de timp până la setarea modului de standby în rețea (Wi-Fi): 5 min</li> <li>■ Mod standby în rețea (Wi-Fi): 2,00 W</li> </ul>
Presiunea apei	<ul style="list-style-type: none"> <li>■ Minimum: 100 kPa (1 bar)</li> <li>■ Maximum: 1000 kPa (10 bari)</li> </ul>

Lungimea furtului de alimentare cu apă	150 cm
Lungimea furtului de evacuare a apei	150 cm
Lungime cablu de alimentare electrică	160 cm

Acest produs are surse de iluminare din clasa de eficiență energetică F. Sursele de iluminare sunt disponibile ca piese de schimb și trebuie înlocuite numai de personal de specialitate calificat.

Pentru mai multe informații privind modelul dvs. accesați site-ul web <https://eprel.ec.europa.eu/><sup>1</sup>. Acest site web are o legătură la baza de date EPREL oficială a UE, pentru înregistrarea produselor. Urmați instrucțiunile din secțiunea de căutare a modelului. Identificatorul de model constă din caracterele din partea stângă a barei înclinată din numărul de produs (E-Nr.) de pe plăcuța cu date tehnice. Alternativ, identificatorul de model se găsește și în prima linie a etichetei energetice UE.

### 24.1 Informații despre software-ul gratuit și Open Source

Acest produs conține componente de software, care sunt licențiate de deținătorii drepturilor de autor ca software gratuit sau Open Source. Informațiile corespunzătoare privind licența sunt stocate în aparatul electronic. Accesul la informațiile corespunzătoare privind licența este disponibil și prin intermediul aplicației Home Connect: „Profil -> Mențiuni le-

<sup>1</sup> Este valabil numai pentru țările din Spațiul Economic European

## ro Declarație de conformitate

gale -> Informații privind licența<sup>1</sup>.<sup>1</sup> Puteți descărca informațiile privind licența de pe site-ul web al produsului de marcă. (Căutați pe site-ul web al produsului dumneavoastră modelul dumneavoastră de aparat și alte documente.) Alternativ, puteți solicita informațiile corespunzătoare de la osrequest@bshg.com sau de la BSH Hausgeräte GmbH, Carl-Wery-Str. 34, D-81739 München.

Codul sursă este disponibil la solicitare.

Vă rugăm să trimiteți solicitarea la osrequest@bshg.com sau BSH Hausgeräte GmbH, Carl-Wery-Str. 34, D-81739 München.

Subiect: „OSSREQUEST“

Costurile pentru procesarea solicitării se facturează. Această ofertă este valabilă timp de trei ani de la data achiziționării, respectiv cel puțin pentru perioada în care oferim asistență și piese de schimb pentru aparatul corespunzător.

Bandă de 2,4 GHz (2400–2483,5 MHz): max. 100 mW  
Bandă de 5 GHz (5150–5350 MHz + 5470–5725 MHz): max. 150 mW

---

## 25 Declarație de conformitate

Prin prezenta, BSH Hausgeräte GmbH declară că aparatul cu funcționalitate Home Connect este în conformitate cu cerințele de bază și cu celelalte dispoziții relevante ale directivei 2014/53/EU.

O declarație de conformitate RED detaliată este disponibilă pe internet, pe site-ul web [www.bosch-home.com](http://www.bosch-home.com), la pagina de produs a aparatului dvs., în secțiunea destinată documentelor suplimentare.



---

<sup>1</sup> În funcție de dotările aparatului

	BE	BG	CZ	DK	DE	EE	IE	EL	ES
	FR	HR	IT	CY	LI	LV	LT	LU	HU
	MT	NL	AT	PL	PT	RO	SI	SK	FI
	SE	NO	CH	TR	IS	UK (NI)			

5 GHz WLAN (Wi-Fi): Numai pentru utilizare în spații interioare.

AL	BA	MD	ME	MK	RS	UK	UA
----	----	----	----	----	----	----	----

5 GHz WLAN (Wi-Fi): Numai pentru utilizare în spații interioare.





A series of horizontal lines for writing, starting from the top right of the pencil icon and extending across the width of the page. The lines are evenly spaced and cover the majority of the page area.



## Thank you for buying a Bosch Home Appliance!

Register your new device on MyBosch now and profit directly from:

- **Expert tips & tricks for your appliance**
- **Warranty extension options**
- **Discounts for accessories & spare-parts**
- **Digital manual and all appliance data at hand**
- **Easy access to Bosch Home Appliances Service**

Free and easy registration – also on mobile phones:

**[www.bosch-home.com/welcome](http://www.bosch-home.com/welcome)**



## Looking for help? You'll find it here.

Expert advice for your Bosch home appliances, help with problems or a repair from Bosch experts.

Find out everything about the many ways Bosch can support you:

**[www.bosch-home.com/service](http://www.bosch-home.com/service)**

Contact data of all countries are listed in the attached service directory.

**BSH Hausgeräte GmbH**

Carl-Wery-Straße 34

81739 München, GERMANY

[www.bosch-home.com](http://www.bosch-home.com)

A Bosch Company



**9001780083** (030310)

ro