



Register your
new appliance
now at MyBosch and
enjoy benefits free of
charge:
[bosch-home.com/
welcome](https://bosch-home.com/welcome)

Fridge-freezer combination

KBN96V..

[et]	Kasutusjuhend	Külmik-sügavkülmik	5
[lt]	Naudotojo vadovas	Šaldytuvai ir šaldiklis	31
[lv]	Lietotāja rokasgrāmata	Dzesēšanas un saldēšanas ierīce	58



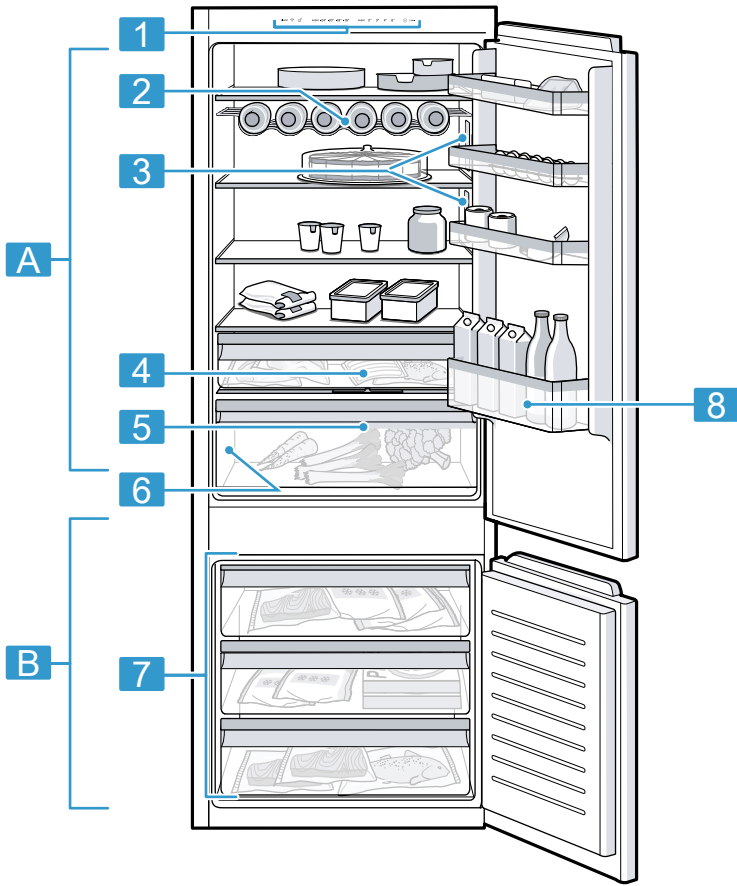

1

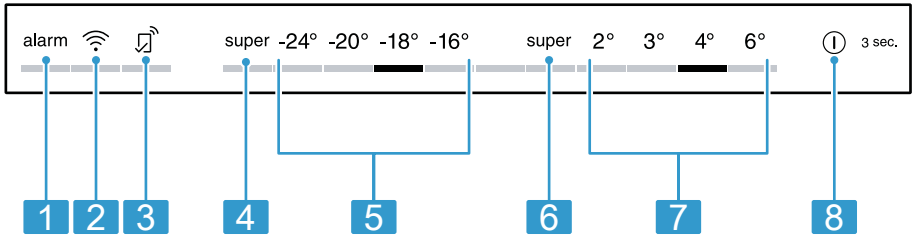

2

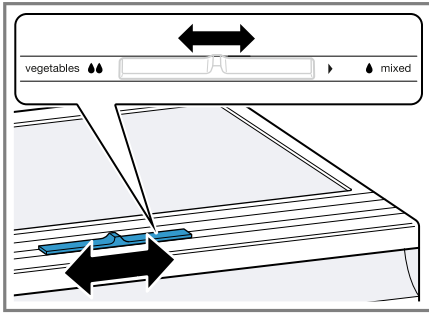

3



4

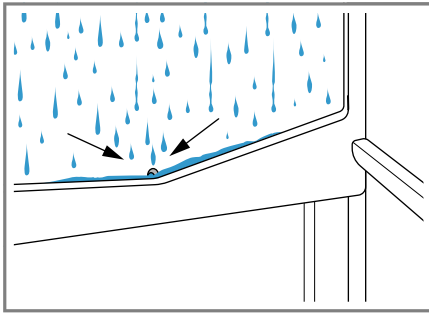

5

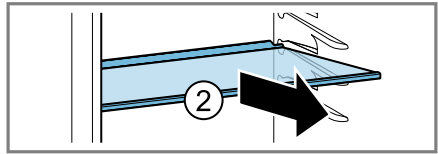
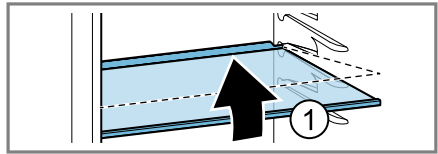

6

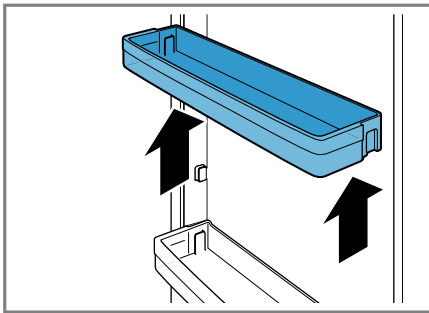

7

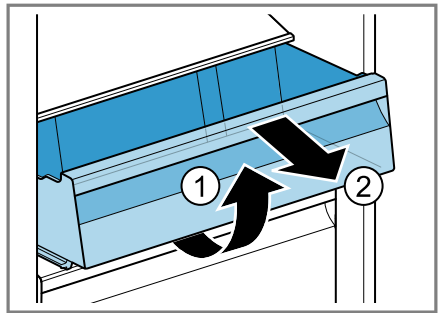

8

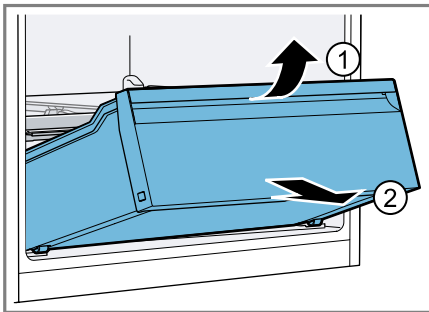

9

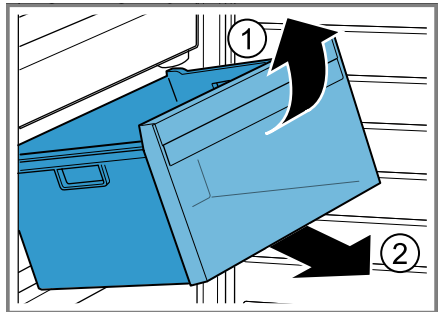

10



11

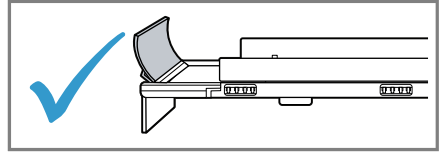
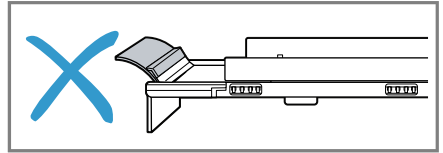

12

Lisateavet ja selgitusi leiате internetist. Skannige tiitellehel olevat QR-koodi



Sisukord

1 Ohutus	6	7 Põhimõtteline käsitlemine	15
1.1 Märksõnade määratlused	6	7.1 Seadme sisselülitamine	15
1.2 Üldised juhised	7	7.2 Nõuandeid kasutamise kohta	15
1.3 Sihtotstarbeline kasutamine	7	7.3 Seadme väljalülitamine	16
1.4 Kasutajate ringi piiramine	7	7.4 Temperatuuri seadmine	16
1.5 Ohutu transport	7	8 Lisafunktsioonid	16
1.6 Ohutu paigaldamine	8	8.1 superjahutus	16
1.7 Ohutu kasutamine	9	8.2 Automaatne superkülmutus	16
1.8 Kahjustada saanud seade	10	8.3 Manuaalne superkülmutus	17
2 Varalise kahju vältimine	11	8.4 Sisevalgustus	17
3 Keskkonnakaitse ja säästmine	11	8.5 Puhkerežiim	17
3.1 Pakendi käitlemine	11	9 Alarm	18
3.2 Energia säästmine	11	9.1 Uksealarm	18
4 Paigaldamine ja ühendamine ...	12	9.2 Temperatuurialarm	18
4.1 Tarnekomplekt	12	10 Home Connect	18
4.2 Paigalduskoha valiku kriteeriumid	12	10.1 Home Connecti seadistamine	19
4.3 Seadme paigaldamine	13	10.2 WLAN-koduvõrguga loodud ühenduse (Wi-Fi) sisselülitamine	19
4.4 Seadme ettevalmistamine esmakordseks kasutamiseks.	13	10.3 Seadmete nutikas ühendamine Matter ¹	19
4.5 Seadme ühendamine vooluvõrku	13	10.4 WLAN-koduvõrguga loodud ühenduse (Wi-Fi) väljalülitamine	19
5 Tutvumine	13	10.5 Home Connect tarkvara värskenduse installeerimine	19
5.1 Seade	13	10.6 Home Connect seadistuste lähtestamine	19
5.2 Juhtpaneel	14	10.7 Andmekaitse	20
6 Varustus	14	11 Jahekamber	20
6.1 Riitul	14	11.1 Juhtnöörid toiduainete hoidmiseks jahekambris	20
6.2 Pudeliriitul	14		
6.3 Hoiusahtel	14		
6.4 Niiskusregulaatoriga köögiviljasahtel	14		
6.5 Ukseriitul	15		
6.6 Tarvikud	15		

¹ Matter töötatakse välja Connectivity Standards Alliance™ poolt. See kaubamärk, selle juurde kuuluvad logod ja tähised on alliansi märgid, kõik õigused reserveeritud.

11.2 Jahekambri külmatsoonid	20	14.3 Sulamisvee renni ja äravoo- luava puhastamine	23
11.3 „OK” kleebis	21	14.4 Sissepandud osade väljavõt- mine	24
12 Sügavkülmkamber	21	14.5 Seadme osade väljavõt- mine	24
12.1 Külmutusvõimsus	21	15 Tõrgete kõrvaldamine	24
12.2 Sügavkülmkambri mahu täie- lik kasutamine	21	15.1 Voolukatkestus	27
12.3 Juhtnõõrid toiduainete ase- tamiseks sügavkülmkamb- risse	21	16 Ladustamine ja jäätmekäit- lus	27
12.4 Juhtnõõrid värskete toidu- ainete külmutamiseks	21	16.1 Seadme kasutamise lõpe- tamine	27
12.5 Külmutatud toiduainete säili- vus temperatuuril -18 °C	22	16.2 Kasutatud seadme jäätme- käitus	27
12.6 Külmutatud toiduainete ülessulutamise meetodid	22	17 Klienditeenindus	28
13 Sulatamine	22	17.1 Tootenumber (E-Nr), tootmis- number (FD) ja järjekorranu- mber (Z-Nr)	28
13.1 Jahekambri sulatamine	22	18 Tehnilised andmed	29
13.2 Sügavkülmkambri sula- tamine	22	18.1 Teave vaba ja avatud lähte- koodiga tarkvara kohta	29
14 Puhastamine ja hooldamine ...	23	19 Vastavusdeklaratsioon	30
14.1 Seadme ettevalmistamine puhastamiseks	23		
14.2 Seadme puhastamine	23		

1 Ohutus

Järgige järgmisi ohutusjuhiseid.

1.1 Märksõnade määratlused

Siit leiata käesolevas kasutusjuhendis kasutatud märksõnade tähenduse.

HOIATUS

Järgige neid juhiseid, et hoida ära võimalikke raskeid või surma põhjustavaid vigastusi.

ETTEVAATUST

Järgige alltoodud juhiseid, ei hoida ära kergemaid või keskmise raskusastmega vigastusi.

TÄHELEPANU

Järgige alltoodud juhiseid, et hoida ära seadme kahjustusi või muud varalist kahju.

Märkus: See viitab olulisele teabele.

1.2 Üldised juhised

- Lugege juhend hoolikalt läbi.
- Hoidke juhend ja tooteinfo alles hilisemaks kasutamiseks või järgmistele omanikele.
- Transpordikahjustuse korral ärge ühendage seadet vooluvõrku.

1.3 Sihtotstarbeline kasutamine

Seade on ette nähtud ainult sisseehitamiseks.

Kasutage seadet ainult:

- toiduainete jahutamiseks ja külmutamiseks ning jää valmistamiseks.
- kodumajapidamises ja koduses keskkonnas suletud ruumides.
- kuni maksimaalse kõrguseni 2000 m merepinnast.

1.4 Kasutajate ringi piiramine

Üle 8-aastased lapsed ja piiratud füüsiliste, sensoorsete või mentaalsete võimetega või väheste teadmiste ja/või kogemustega inimesed võivad seadet kasutada tingimusel, et nende üle teostatakse järelevalvet või neile on selgitatud, kuidas seadet ohutult kasutada ning nad mõistavad seadmega seotud ohtusid.

Lapsed ei tohi seadmega mängida.

Lapsed ei tohi seadet puhastada ja hooldada ilma järelevalveta.

Üle 3-aastased ja alla 8-aastased lapsed tohivad külmikut/sügavkülmikut täita ja tühjendada.

1.5 Ohutu transport

HOIATUS – Vigastusoht!

Seadme suur kaal võib selle tõstmisel tekitada vigastusi.

- ▶ Ärge tõstke seadet üksi.

1.6 Ohutu paigaldamine

⚠ **HOIATUS – Elektrilöögi oht!**

Asjatundmatu paigaldus on ohtlik.

- ▶ Ühendage seade vooluvõrku ja käituge seda ainult vastavalt andmesildil olevatele andmetele.
- ▶ Ühendage seade vahelduvvooluvõrku ainult nõuetekohaselt paigaldatud maandusega varustatud pistikupessa.
- ▶ Maja elektripaigaldise maandussüsteem peab olema eeskirjade kohaselt paigaldatud.
- ▶ Ärge mitte kunagi toitke seadet välise lülitusseadise, nt programmikella või kaugjuhtimisseadme kaudu.
- ▶ Kui seade on paigaldatud, peab võrgujuhtme võrgupistik olema vabalt ligipääsetav või kui vaba juurdepääs ei ole võimalik, peab elektripaigaldises vastavalt kehtivatele eeskirjadele olema paigaldatud lahutusseade.
- ▶ Jälgige seadme paigaldamisel, et võrgujuhet ei kiiluta kinni ega kahjustata.

Võrgujuhtme kahjustatud isolatsioon on ohtlik.

- ▶ Ärge laske võrgujuhtmel soojusallikatega kokku puutuda.

⚠ **HOIATUS – Plahvatusoht!**

Kui seadme ventilatsioonivavad on suletud, võib külmaringluse lekke korral tekkida tuleohtlik gaasi-õhu-segu.

- ▶ Ärge sulgege seadme korpuses olevaid ventilatsioonivavasid.

⚠ **HOIATUS – Tuleoht!**

Pikendatud võrgujuhtme ja heakskiitmata adapterite kasutamine on ohtlik.

- ▶ Ärge kasutage pikendusjuhtmeid või harukarpe.
- ▶ Kasutage ainult tootja poolt kasutada lubatud adaptereid ja võrgujuhtmeid.
- ▶ Kui võrgujuhe on liiga lühike ja pikem võrgujuhet ei ole saada-val, pöörduge maja elektripaigaldise kohandamiseks elektriettevõtte poole.

Portatiivsed harupesad või portatiivsed võrguplokid võivad ülekuumeneda ja põhjustada tulekahju.

- ▶ Ärge paigaldage portatiivseid harupesid ega võrguplokke seadme tagaküljele.

1.7 Ohutu kasutamine

⚠ **HOIATUS – Elektrilöögi oht!**

Sissetungiv niiskus võib tekitada elektrilöögi.

- ▶ Kasutage seadet ainult kinnistes ruumides.
- ▶ Ärge jätke seadet väga kuumas ega niiskes keskkonnas.
- ▶ Ärge kasutage seadme puhastamiseks aurpuhasteid või survepesureid.

⚠ **HOIATUS – Lämpumisoht!**

Lapsed võivad pakkematerjalid üle pea tõmmata või end sinna sisse kerida ja lämbuda.

- ▶ Hoidke pakkematerjalid lastest eemal.
- ▶ Ärge laske lastel pakkematerjaliga mängida.

Lapsed võivad väikesi osi sisse hingata või alla neelata ning seetõttu lämbuda.

- ▶ Hoidke väikesed osad lastest eemal.
- ▶ Ärge laske lastel väikeste osadega mängida.

⚠ **HOIATUS – Plahvatusoht!**

Külmaringluse kahjustamise tagajärjel võib eralduda tuleohtlikku külmaainet, mis võib plahvatada.

- ▶ Sulamisprotsessi kiirendamiseks ärge kasutage muid mehaanilisi seadmeid või muid vahendeid kui tootja soovitatud vahendid.
- ▶ Kinnikülmund toiduained eemaldage nüri esemega, nt puidust lusika varrega.

Põlevate survegaasidega tooted, nt aerosoolid võivad plahvatada.

- ▶ Ärge hoidke seadmes süttivate gaasidega tooteid ja plahvatusohtlikke aineid.

⚠ **HOIATUS – Tuleoht!**

Seadme sees olevad elektriseadmed võivad põhjustada tulekahju, nt kütteseadmed või elektrilised jäämasinad.

- ▶ Ärge kasutage seadme sees teisi elektriseadmeid.

⚠ **HOIATUS – Vigastusoht!**

Süsihappegaasi sisaldavate jookide pakendid võivad lõhkeda.

- ▶ Ärge hoidke sügavkülmkambris süsihappegaasi sisaldavaid jooke.

Eraldud tuleohtlik külmaaine ja kahjulikud gaasid võivad kahjustada silmi.

- ▶ Ärge kahjustage külmaaine kontuuri torusid ja isolatsiooni.

⚠ HOIATUS – Külmapõletuste oht!

Kokkupuude külmutatavate toiduainete ja külmade pindadega võib tekitada külmapõletusi.

- ▶ Ärge kunagi pange sügavkülmkambrist välja võetud toitu kohe suhu.
- ▶ Vältige naha pikemaajalist kokkupuutumist külmutatud toiduainete, jää ja metallist pindadega sügavkülmkambris.

⚠ ETTEVAATUST – Tervisekahjustuse oht!

Järgige järgmisi juhiseid, et kaitsta toiduaineid saastumise eest.

- ▶ Kui uks on pikemat aega, lahti, võib seadme sisemuses temperatuur olulisel määral tõusta.
- ▶ Puhastage korrapäraselt pindu, mis võivad kokku puutuda toiduainete ja ligipääsetavate äravoolusüsteemidega.
- ▶ Toorest liha ja kala hoidke külmkapis sobivates anumates nii, et need ei puutu kokku teiste toiduainetega ja et nende mahl ei tilgu teiste toiduainete peale.
- ▶ Kui külmik/sügavkülmik seisab pikemat aega tühjana, lülitage seade välja, laske sulada, puhastage ja jätke uks lahti, et vältida hallituse teket.

Seadme metallist või metalloptilisest materjalist osad võivad sisaldada alumiiniumi. Happeliste toiduainete kokkupuutel seadmes oleva alumiiniumiga võivad alumiiniumioonid toiduainesse üle kanduda.

- ▶ Saastunud toiduaineid ärge tarbige.

1.8 Kahjustada saanud seade

⚠ HOIATUS – Elektrilöögi oht!

Kahjustatud seade või kahjustatud võrgujuhe on ohtlikud.

- ▶ Ärge kunagi rakendage tööle kahjustatud seadet.
- ▶ Ärge mitte kunagi tõmmake seadme vooluvõrgust eraldamiseks võrgujuhtmest. Tõmmake alati võrgujuhtme võrgupistikust.
- ▶ Kui seade või võrgupistik on kahjustatud, tõmmake kohe võrgujuhtme võrgupistik välja või lülitage elektrikilbis kaitse välja.
- ▶ Kutsuge klienditeenindus. → *Lk28*

Asjatundmatult tehtud parandustööd on ohtlikud.

- ▶ Seadet tohivad remontida ainult selleks koolitatud spetsialistid.
- ▶ Seadme remontimiseks tohib kasutada ainult originaalvaruosi.
- ▶ Kui selle seadme võrgujuhe või ühendusjuhe saab kahjustada, tuleb see asendada erilise võrgujuhtme või erilise ühendusjuhtmega, mis on saadaval tootjalt või tema klienditeenindusest.

⚠ HOIATUS – Tuleoht!



Kui torud on kahjustada saanud, siis võib eralduda tuleohtlikku külmaainet ja kahjulikke gaase, mis võivad süttida.

- ▶ Hoidke tuli ja süüteallikad seadmest eemal.
- ▶ Õhutage ruumi.
- ▶ Lülitage seade välja. → *Lk16*
- ▶ Tõmmake võrgujuhtme võrgupistik välja või lülitage elektrikilbis kaitse välja.
- ▶ Võtke ühendust hooldekeskusega. → *Lk28*

2 Varalise kahju vältimine

TÄHELEPANU

Sokli, siinide ja uste kasutamine istumisasendina või redelina võib seade kahjustada.

- ▶ Ärge astuge ega toetuge soklile, siinidele ega ustele.

Õli või rasva toimel võivad plastosad ja uksetihendid muutuda poorseks.

- ▶ Hoidke plastosad ja uksetihendid õlist ja rasvast puhtad.

Seadme metallist või metalloptilisest materjalist osad võivad sisaldada alumiiniumi. Happeliste toiduainetega kokkupuute korral alumiinium korrodeerub ja muudab värvi.

- ▶ Hoidke toiduaineid seadmest ainult pakituna.

Seadme osade ja tarvikute pesemisel nõudepesumasinas võivad need deformeeruda või värvi muuta.

- ▶ Ärge kunagi peske seadme osi ja lisatarvikuid nõudepesumasinas.

3 Keskkonnakaitse ja säästmine

3.1 Pakendi käitlemine

Pakkematerjalid on keskkonnaohutud ja taaskasutatavad.

- ▶ Käideldge erinevaid komponente liikide järgi sorteeritult.

3.2 Energia säästmine

Kui järgite neid juhiseid, tarbib teie seade vähem voolu.

Paigalduskoha valik

- Kaitske seadet otsese päikesekiirguse eest.
- Paigaldage seade küttekehadest, pliidist ja muudest soojusallikatest võimalikult kaugelt:
 - Kaugus elektri- või gaasipliidist peab olema 30 mm.
 - Kaugus õli- või sõepliididest peab olema 300 mm.
- Ärge katke kinni ega blokeerige välimisi ventilatsiooniavasid.

Energia säästmine kasutamisel

Märkus: Tarvikute paigutus ei mõjuta mingil viisil seadme energiatarbimist.

- Avage sügavkülmkambrist ust vaid lühikeseks ajaks ja sulgege see hoolikalt.
- Ärge kunagi katke kinni ega blokeerige sisemisi õhutusavasid või välimisi ventilatsiooniavasid.
- Transportige ostetud toiduaineid külmakotis ja pange kiiresti seadmesse.
- Soojadel toiduainetel ja jookidel laske enne sissepanekut jahtuda.
- Külmutatud toiduainete külma ära kasutamiseks pange need ülessulatamiseks jahekambrisse.
- Jätke toiduainete ja tagaseina vahele alati veidi ruumi.

4 Paigaldamine ja ühendamine

4.1 Tarnekomplekt

Kontrollige pärast lahtipakkimist kõiki osi transpordikahjustuste ja tarne kompleksuse suhtes.

Pretensioonide korral pöörduge oma edasimüüja või meie klienditeeninduse → *Lk28* poole.

Tarnekomplekti koostis:

- Integreeritav seade
- detailid ja tarvikud ¹
- Paigaldusmaterjal
- Paigaldusjuhend
- kasutusjuhend
- hooldekeskuste loetelu
- garantii lisaleht ²
- energiamärgistus
- teave energiakulu ja müra kohta
- Info Home Connect kohta

4.2 Paigalduskoha valiku kriteeriumid

HOIATUS

Plahvatusoht!

Kui seade on liiga väikeses ruumis, võib külmaringluse lekke korral tekki- da tuleohtlik gaasi-õhu-segu.

- ▶ Paigaldage seade üksnes ruumi, mille ruumala on vähemasti 1 m³ 8 g külmaaine kohta. Külmaaine kogus on märgitud tüübisildile.
→ "Seade", Joonis **1** **6** *Lk13*

Seadme kaal võib olenevalt mudelist olla tarnimisel kuni 80.

Seadme kaalu kandmiseks peab aluspind olema piisavalt stabiilne ja kandevõimeline.

See jahutusseade on ette nähtud kasutamiseks temperatuurivahemikus 10 °C kuni 38 °C.

Seade on lubatud ruumitemperatuuril täielikult toimiv.

Kui kasutate seadet madalamal ruumitemperatuuril, võib seadme kahjustused kuni ruumitemperatuurini 5 °C väljastada.

¹ Olenevalt seadme varustusest

² Mitte kõikides riikides

Paigaldusava mõõdud

Seadme paigaldamisel mõõblisse põõrake tähelepanu paigaldusava mõõtudele. Kõrvalekallete korral võib seadme paigaldamisel tekkida probleeme.

Paigaldusava sügavus

Paigaldage seade avasse, mille sügavus on 560 mm.

Paigaldusava laius

Seadme jaoks ette nähtud paigaldusava laius peab olema vähemalt 710 mm.

Üksteise kohale ja üksteise kõrvale paigaldamine

Kui soovite pagialdada kahte külmikut üksteise kohale või üksteise kõrvale, peab seadmete vaheline vahekaugus olema vähemalt 150 mm. Teatud seadmete puhul on võimalik paigaldus ilma minimaalse vahekauguseta. Hankige selle kohta infot kodumasinate kauplustest.

4.3 Seadme paigaldamine

- ▶ Paigaldage seade vastavalt komplekti kuuluvale paigaldusjuhendile.

4.4 Seadme ettevalmistamine esmakordseks kasutamiseks.

1. Võtke välja infomaterjal.
2. Eemaldage kaitsekile ja transpordikinnitused, nt teibid ja kartong.
3. Puhastage seadmet esmakordselt.
→ Lk23

4.5 Seadme ühendamine vooluvõrkku

1. Ühendage võrgujuhtme pistik seadmega.
2. Ühendage seadme võrgujuhtme võrgupistik seadme lähedal asuvasse pistikupessa. Seadme ühendusandmed on toodud tüübisildil.
→ "Seade", Joonis 1, 6 Lk13
3. Kontrollige võrgupistiku tugevat kinnitust.
 - ✓ Temperatuurinäidikutel kuvatakse animatsiooni ja juhtpaneel on lukustatud.
 - ✓ Seade on tõovalmis, kui animatsioon on lõppenud ja temperatuurinäidiku kohta põleb üks LED-tuli.

5 Tutvumine

5.1 Seade

Siit leiate oma seadme komponentide ülevaate.

→ Joonis 1

A	Jahekamber → Lk20
B	S ü gavk ü lmkamber → Lk21
1	Juhtpaneel → Lk14
2	Pudeliriivul → Lk14 ¹
3	Valgusti
4	Hoiusahtel → Lk14
5	Niiskusregulaatoriga k õ õgiviljasahtel → Lk14
6	T ü übisilt → Lk29

¹ Olenevalt seadme varustusest

7 Sügavkülmsahtel → *Lk24*

8 Ukseriul suurte pudelite jaoks
→ *Lk15*

5.2 Juhtpaneel

Juhtpaneeli abil saate seadistada kõiki seadme funktsioone ning saada teavet seadme käitusoleku kohta.

→ *Joonis 2*

1 alarm lülitab hoiatussignaali välja.

2  lülitab sisse või välja ühenduse WLAN-koduvõrguga (Wi-Fi).

3  põleb, kui kasutaja määratletud seadistused on välja reguleeritud Home Connect rakenduse kaudu. Lisateavet leiate Home Connect rakendusest.

4 super (sügavkülmkamber) lülitab superkülmutus sisse või välja.

5 Näitab sügavkülmkambri seatud temperatuuri °C.

6 super (jahekamber) lülitab superjahutus sisse või välja.

7 Näitab jahekambri seatud temperatuuri °C.

8  3 sec. lülitab seadme sisse või välja.

6 Varustus

Seadme varustus sõltub mudelist.

6.1 Riul

Riuli asukoha muutmiseks võtke riul välja ja asetage teise kohta.

→ *"Riuli eemaldamine", Lk24*

6.2 Pudeliriil

Asetage pudelid stabiilselt pudeliriilile.

Pudeliriili asukoha muutmiseks võtke pudeliriul välja ja asetage see teise kohta.

→ *"Riuli eemaldamine", Lk24*

6.3 Hoiusahtel

Säilitussahtlis on madalamad temperatuurid kui jahekambris. Ajuti võib esineda temperatuure alla 0 °C.

Selleks et saavutada hoiusahtlis ligikaudu 0 °C temperatuuri, seadke jahekambri temperatuur 2 °C peale.

→ *Lk16*

Säilitussahtli madalamaid temperatuure kasutage kergesti riknevate toiduainete, nt kala, vorsti ja liha säilitamiseks.



6.4 Niiskusregulaatoriga köögiviljasahtel

Värsket puu- ja köögivilja hoidke pakendamata puu- ja köögiviljasahtlis.

Lõigatud puu- ja köögivilja hoidke kinnikaetult või õhukindlalt pakituna. Niiskusregulaatori abil saate reguleerida köögiviljasahtlis õhuniiskust. Nii saate värsket puu- ja köögivilja säilitada kauem kui tavalise säilitamise korral.

→ *Joonis 3*

Puu- ja köögiviljasahtli õhuniiskust saate reguleerida vastavalt sellele, millist liiki ja millises koguses puu- või köögivilju sahtlis hoiate, selleks nihutage niiskusregulaatorit:

- Keerake vasakule, et saavutada madalamat õhuniiskust , kui säilitate põhiliselt puuvilja, segatüüpi toitu ja kui sahtel on väga täis.
- Keerake paremale, et saavutada suurt õhuniiskust , kui säilitate

põhiliselt köögivilja või kui sissepandud kogus on väike.

Sõltuvalt puu- ja köögiviljade kogusest ja liigist võib köögiviljasahtlisse tekkida kondensatsioonivett.

Pühkige kondensatsioonivesi kuiva lapiga ära ja reguleerige niiskusregulaatorist välja madalam õhuniiskus. Et säilitada kvaliteeti ja maitset, hoidke külmatundlikku puu- ja köögivilja, nt ananassi, bananne, tsitruselisi, kurke, suvikõrvitsat, paprikat, tomateid ja kartuleid väljaspool seadet temperatuuril 8 °C kuni 12 °C.

6.5 Ukseriul

Ukseriuli asukoha muutmiseks võite ukseriuli eemaldada ja teise kohta asetada.

→ "Ukseriuli eemaldamine", Lk24

6.6 Tarvikud

Kasutage originaaltarvikuid. Need on teie seadme jaoks spetsiaalselt välja töötatud.

Teie seadme tarvikud olenevad mudelist.

Munarest

Asetage munad stabiilselt munarestile.

Jääkuubikukauss

Jääkuubikukaussi kasutage jääkuubikute valmistamiseks.

Jääkuubikute valmistamine

Kasutage jääkuubikute valmistamiseks ainult joogivett.

1. Tätike jääkuubikukauss $\frac{3}{4}$ ulatuses joogiveega ja asetage sügavkülmkambris. Kinnikülmunud toiduained eemaldage nüri esemega, nt puidust lusika varrega.

2. Selleks et jääkuubikuid kätte saada, hoidke kaussi korraks voolava vee all või painutage seda kergelt.

7 Põhimõtteline käsitsemine

7.1 Seadme sisselülitamine

1. Ühendage seade vooluvõrku.

→ Lk13

Märkus: Kui seade lülitati eelnevalt välja juhtpaneelist, hoidke **Ⓞ 3 sec.** 3 sekundit allavajutatult.

- ✓ Temperatuurinäidikutel kuvatakse animatsiooni ja juhtpaneel on lukustatud.
 - ✓ Seade on töövalmis, kui animatsioon on lõppenud ja temperatuurinäidiku kohta põleb üks LED-tuli.
 - ✓ Seade hakkab külmenema.
 - ✓ Kõlab hoiatussignaal, temperatuurinäidik (sügavkülmkamber) ja "alarm" vilguvad, kuna sügavkülmkamber on veel liiga soe.
2. Lülitage hoiatussignaal **alarm** abil välja.
 - ✓ "alarm" kustub niipea, kui seatud temperatuur on saavutatud.
 3. Seadistage soovitud temperatuur. → Lk16

7.2 Nõuandeid kasutamise kohta

- Pärast seadme sisselülitamist saavutatakse seatud temperatuur alles mitme tunni pärast. Ärge pange toiduaineid sisse enne, kui seade on jõudnud seatud temperatuurile.
- Sügavkülmkambrü korpust kоекtake aeg-ajalt kergelt. See takistab kondensatsioonivee teket uksetihendite piirkonda.

et Lisafunktsioonid

- Ukse sulgemisel jälgige, et seesolevad toiduained ust ei blokeeriks.
- Ukse sulgemisel võib tekkida alarõhk. Ust on raske uuesti avada. Oodake veidi, kuni alarõhk kaob.
- Temperatuur seadmes varieerub sõltuvalt järgmistest tingimustest:
 - seadme avamise sagedus
 - sissepandud kogus
 - värskest säilitatud toiduainete temperatuur
 - Ümbritseva keskkonna temperatuur
 - otsene päikesekiirgus

7.3 Seadme väljalülitamine

- ▶ Hoidke ① **3 sec.** 3 sekundit allavajutatult.

7.4 Temperatuuri seadmine

Nõuanne: Home Connect rakenduse kaudu saate reguleerida temperatuuri, mida ei ole juhtpaneelil märgitud.

Jahekambri temperatuuri seadmine

- ▶ Vajutage soovitud temperatuurile. Jahekambri soovituslik temperatuur on 4 °C.
→ „OK“ kleebis“, Lk21

Sügavkülmkambriga temperatuuri reguleerimine

- ▶ Vajutage soovitud temperatuurile. Sügavkülmkambriga soovituslik temperatuur on -18 °C.

8 Lisafunktsioonid

Siit saate teada, milliseid lisafunktsioone saab seadmel välja reguleerida. Home Connect rakenduse kaudu saab seadistada teisi lisafunktsioone.

8.1 superjahutus

superjahutus puhul läheb jahekamber nii külmaks kui võimalik. Lülitage superjahutus sisse enne suures koguses toiduainete asetamist külmikusse.

Märkus: Kui superjahutus on sisse lülitatud, võib tekkida rohkem müra.

superjahutus sisselülitamine

- ▶ Vajutage **super** (jahekamber).
- ✓ "super" (jahekamber) põleb.

Märkus: Ca 6 tunni pärast lülitub seade tavarežiimile.

superjahutus väljalülitamine

- ▶ Vajutage **super** (jahekamber).

8.2 Automaatne superkülmutus

Automaatsel superkülmutus läheb sügavkülmkambriga oluliselt külmemaks kui tavarežiimis. Nii külmuvad toiduained kiiremini.

Automaatne superkülmutus lülitub sisse, kui panete sisse teatava koguse värskeid toiduaineid.

Automaatne superkülmutus on tehases aktiveeritud. Automaatne superkülmutus on inaktiveeritav.

Kui automaatne superkülmutus on sisse lülitatud, võib tekkida rohkem müra.

Pärast automaatse superkülmutus lõppu lülitub seade tavarežiimile.

Automaatse superkülmutus aktiveerimine

- ▶ Hoidke **super** (sügavkülmkambriga) 5 sekundit all, kuni kõlab helisignaali.
- ✓ Kui kõlab 2 helisignaali, siis on automaatne superkülmutus aktiveeritud.

Automaatse superkülmutus inaktiveerimine

- ▶ Hoidke **super** (sügavkülmkamber) 5 sekundit all, kuni kõlab helisignaali.
- ✓ Kui kõlab 3 helisignaali, siis on automaatne superkülmutus inaktiveeritud.

Automaatse superkülmutus katkestamine

1. Hoidke **super** (sügavkülmkamber) 5 sekundit allavajutatult.
- ✓ Kui kõlab 3 helisignaali, siis on automaatne superkülmutus katkestatud.
2. Aktiveerige superkülmutus. → *Lk16*

8.3 Manuaalne superkülmutus

superkülmutus korral läheb sügavkülmkamber nii külmaks kui võimalik. Lülitage superkülmutus sisse 4 kuni 6 tundi enne seda, kui asetate sügavkülmkambris suurema koguse toiduaineid kui 2 kg.

Külmutusvõimsuse ärakasutamiseks kasutage superkülmutus.

→ "*Külmutusvõimsuse eeldused*", *Lk21*

Märkus: Kui superkülmutus on sisse lülitatud, võib tekkida rohkem müra.

Manuaalne superkülmutus sisselülitamine

- ▶ Vajutage **super** (sügavkülmkamber).
- ✓ "super" (sügavkülmkamber) põleb.

Märkus: Ca 50 tunni pärast lülitub seade tavarežiimile.

Manuaalne superkülmutus väljalülitamine

- ▶ Hoidke **super** (sügavkülmkamber) 5 sekundit allavajutatult.
- ✓ Kui kõlab 3 helisignaali, siis on automaatne superkülmutus katkestatud.

8.4 Sisevalgustus

8.5 Puhkerežiim

Puhkerežiim lülitab välja kõik funktsioonid, mis ei ole tingimata vajalikud.

Puhkerežiimil on välja lülitatud järgmised funktsioonid:

- superjahutus
- Automaatne superkülmutus ja manuaalne superkülmutus
- alarm
- Sisevalgustus
- Helisignaaliid
- Teated juhtpaneelil

Märkus: Puhkerežiimil lülitub juhtpaneeli valgustus välja.

"super" (sügavkülmkamber) põleb vähendatud eredusega.

Puhkerežiimi sisselülitamine

- ▶ Hoidke **super** (sügavkülmkamber) 15 sekundit allavajutatult, kuni kõlab teine helisignaali.
- ✓ "super" (sügavkülmkamber) põleb.

Märkus: Umbes 74 tunni pärast lülitub seade tavarežiimile.

Puhkerežiimi väljalülitamine

- ▶ Hoidke **super** (sügavkülmkamber) 15 sekundit allavajutatult, kuni kõlab teine helisignaali.

9 Alarm

9.1 Uksealarm

Kui seadme uks on pikemat aega lahti, lülitub sisse uksealarm. Kõlab hoiatussignaal, "alarm" vilgub ja vastava kambri jaoks seatud temperatuur vilgub.

Uksealarmi väljalülitamine

- ▶ Sulgege seadme uks või vajutage **alarm**.
- ✓ Hoiatussignaal on välja lülitatud.

9.2 Temperatuurialarm

Kui sügavkülmkamber läheb liiga soojaks, lülitub sisse temperatuurialarm.

Kõlab hoiatussignaal, seadistatud temperatuur (sügavkülmkamber) ja "alarm" vilguvad.

ETTEVAATUST

Tervisekahjustuse oht!

Sulama hakates võivad bakterid paljunema hakata ja külmutatav toiduaine võib rikneda.

- ▶ Sulama hakanud või ülessulanud toiduainet ärge uuesti külmutage.
- ▶ Külmutage uuesti alles pärast keetmist või praadimist.
- ▶ Ärge arvestage enam maksimaalse säilitusajaga.

Temperatuurialarm võib sisse lülituda järgmistel juhtudel:

- Seade võetakse kasutusele. Pange toiduained sisse alles siis, kui seadistatud temperatuur on saavutatud.
- Sisse pannakse suures koguses värskeid toiduaineid.

Enne suures koguses toiduainete sissepanekut lülitage sisse superkülmutus.

- Sügavkülmkambri uks on liiga kaua avatud. Kontrollige, kas külmutatud toiduaine on sulama hakanud või üles sulanud.

Temperatuurialarmi väljalülitamine

- ▶ Vajutage **alarm**.
- ✓ Hoiatussignaal on välja lülitatud.

10 Home Connect

Seda seadet saab ühendada võrku. Ühendage oma seade mobiilse lõppseadmega, et kasutada Home Connect rakenduse abil funktsioone. Teenused Home Connect ei ole igas riigis saadaval. Funktsiooni Home Connect saadavus sõltub teenuse Home Connect saadavusest teie riigis. Teavet selle kohta leiate aadressilt: www.home-connect.com. Home Connect kasutamiseks seadistage esmalt ühendus WLAN-koduvõrguga (Wi-Fi¹) ja Home Connect rakendusega.

Pärast seadme sisselülitamist oodake vähemalt 3 minutit, kuni seadme sissimine algseadistamine on lõppenud. Alles seejärel seadistage Home Connect.

Rakendus Home Connect juhib teid läbi kogu sisselogimisprotsessi. Järgige juhiseid ning rakenduses Home Connect esitatud märkuseid.

Märkused

- Järgige käesolevas kasutusjuhendis toodud ohutusjuhiseid ja tagage, et neid järgitakse ka siis, kui

¹ WiFi on WiFi Alliance registreeritud kaubamärk.

juhite seadet rakenduse Home Connect abil.

→ "Ohutus", Lk6

- Käsitsemine seadmel on alati eelistatud. Sel ajal ei ole käsitsemine Home Connect rakenduse kaudu võimalik.

10.1 Home Connecti seadistamine

Nõue: Seadmel on paigalduskohas WLAN-koduvõrgu (Wi-Fi) vastuvõtt.

1. Skaneerige QR-kood.



QR-koodi abil saate installeerida Home Connect rakenduse ja oma seadme ühendada.

2. Järgige Home Connect rakenduse juhiseid

10.2 WLAN-koduvõrguga loodud ühenduse (Wi-Fi) sisselülitamine

- ▶ Vajutage .

10.3 Seadmete nutikas ühendamine Matter¹

Universaalne Matter-standard annab võimaluse ühendada eri tootjate nutiseadmed. Saate nutiseadmeid ühendada näiteks keeleabiga või teiste juhtkeskustega.

Märkus: Kõik seadmed Matter-standardit ei toeta. Kontrollige Home Connect rakenduses, kas Teie seade toetab Matter-standardit.

Nõuded

- Seade on ühendatud WLAN-koduvõrgu (Wi-Fi) ja Home Connect rakendusega.
- Rakendus, mis toetab kodumasinat Matter-standardit, on installeeritud mobiiliseadmesse.
- ▶ Järgige Home Connect rakenduses esitatud juhiseid seadme ühendamiseks Matter-võrgustikuga.

10.4 WLAN-koduvõrguga loodud ühenduse (Wi-Fi) väljalülitamine

- ▶ Vajutage .

10.5 Home Connect tarkvara värskenduse installimine

Märkus: Kui kättesaadav on Home Connect tarkvara värskendus, ilmub teade Home Connect rakenduses.

Aktuaalse tarkvaraversiooni leiate Home Connect rakendusest asjaomase kodumasinaga kohta käiva teabe alt.

- ▶ Home Connect tarkvara värskenduse installimiseks järgige juhiseid Home Connect rakenduses.
- ✓ Installeerimise ajal on juhtpaneel osaliselt lukustatud.

10.6 Home Connect seadistuste lähtestamine

Kui seadme ühendamisel WLAN-koduvõrguga (Wi-Fi) tekib probleeme

¹ Matter töötatakse välja Connectivity Standards Alliance™ poolt. See kaubamärk, selle juurde kuuluvad logod ja tähised on alliansi märgid, kõik õigused reserveeritud.

või kui soovite seadet ühendada mõne teise WLAN-koduvõrguga (Wi-Fi), võite Home Connect seadistused lähtestada.

- ▶ Hoidke 📶 7 kuni 10 sekundit all, kuni kõlab kolmas helisignaal.
- ✓ Home Connect seadistused on lähtestatud.

10.7 Andmekaitse

Järgige juhiseid andmekaitse kohta.

Teie seadme esmakordsel ühendamisel internetiga ühendatud koduvõrku edastab teie seade Home Connect serverile järgmised andmete kategooriad (esmaregistreerimine):

- Seadme selge ID (koosneb seadmevõtmetest ning paigaldatud Wi-Fi sidemooduli MAC-aadressist).
- Wi-Fi sidemooduli turvasertifikaat (ühenduse infotehniliseks kaitsmiseks).
- Teie kodumasina aktuaalne tarkvaraversioon ja riistvaraversioon.
- Võimaliku eelnenud tehaseseadistustele lähtestamise olek.

Esmaregistreerimine valmistab ette Home Connect funktsioonide kasutamise ja on vajalik alles sellel ajahetkel, mil te soovite Home Connect funktsioone esmakordselt kasutada.

Märkus: Arvestage, et Home Connect funktsionaalsused on kasutatavad ainult koos Home Connect rakendusega. Teavet andmekaitse kohta saab avada Home Connect rakenduses.

11 Jahekamber

Jahekambris saate hoida liha, vorsti, kala, piimatooteid, mune, valmistooted ja küpsети.

Temperatuuri saab reguleerida vahemikus 2 °C kuni 8 °C.

Jahekambris hoides saate lühikese kuni keskmiselt pika aja jooksul säilitada ka kiiresti riknevaid toiduaineid. Mida madalam on valitud temperatuur, seda kauem toiduained säilivad.

11.1 Juhtnöörid toiduainete hoidmiseks jahekambris

- Säilitage vaid värskeid ja riknemata toiduaineid.
- Säilitage toiduaineid õhukindlalt pakendatuna või kaane all.
- Selleks et vältida õhuringluse kahjustamist ja toiduainete külmumist, ärge asetage toiduaineid otse vastu tagaseina.
- Laske soojadel roogadel ja jookidel esmalt maha jahtuda.
- Järgige tootja märgitud minimaalset säilimisaega või realiseerimise ja tarvitamise lõpptähtpäeva.

11.2 Jahekambri külmatsoonid

Jahekambris ringleva õhu toimel teivad erinevad külmatsoonid.

Kõige külmem tsoon

Kõige külmem tsoon on säilitussahtlis.

Nõuanne: Kergesti riknevaid toiduaineid, nt kala, vorsti ja liha, hoidke kõige külmemas tsoonis.

Kõige soojem tsoon

Kõige soojem tsoon on ukse juures kõige üleval.

Nõuanne: Hoidke kõige soojemas tsoonis vähem tundlike toiduaineid, nt kõva juustu ja võid. Nii tulevad juustu maitseomadused paremini välja ning või jääb määrítavaks.

11.3 „OK” kleebis

Kleebisega „OK” saate kontrollida, kas jahekambris on saavutatud toiduainetele vajalik temperatuur +4 °C või madalam.

Kleebist "OK" ei ole kõikidel mudelitel.

Kui kleebis ei näita „OK”, alandage sammhaaval temperatuuri .

→ *"Jahekambri temperatuuri seadmine", Lk16*

Pärast seadme kasutuselevõttu võib seatud temperatuurini jõudmiseks kuluda kuni 12 tundi.



Korrektne seadistus

12 Sügavkülmkamber

Sügavkülmkambris võite säilitada sügavkülmutatud toiduaineid, toiduaineid külmutada ja valmistada jääkuubikuid.

Temperatuuri saab reguleerida vahemikus –16 °C kuni –24 °C.

Toiduaineid tuleks pikaajaliselt säilitada temperatuuril –18 °C või alla selle.

Sügavkülmkambris saate pikemat aega säilitada ka kiiresti riknevaid toiduaineid. Madalad temperatuurid aeglustavad või peatavad riknemise.

12.1 Külmutusvõimsus

Külmutusvõimsus näitab, kui suure koguse toiduaineid ja kui mitme tunni jooksul suudab seade sügavkülmutada.

Andmed külmutusvõimsuse kohta leiata tüübisildilt.

→ *"Seade", Joonis 1/6 Lk13*

Külmutusvõimsuse eeldused

1. Ca 24 tundi enne värskete toiduainete säilitamist lülitage sisse superkülmutus.

→ *"Manuaalne superkülmutus sisselülitamine", Lk17*

2. Asetage toiduained esmalt kõige alumisse sügavkülmasahtlisse.

12.2 Sügavkülmkambriga täielik kasutamine

Siit saate teada, kuidas mahutada sügavkülmkambris maksimaalne kogus toiduaineid.

1. Võtke kõik tarvikud sügavkülmkambrist välja. → *Lk24*

2. Laduge toiduained otse sügavkülmkambriga põhja.

12.3 Juhtnõupid toiduainete asetamiseks sügavkülmkambris

- Säilitage toiduaineid õhukindlalt pakendatuna.
- Ärge pange külmutatavaid ja sügavkülmutatud toiduaineid üksteise vastu.
- Jaotage toiduained sügavkülmasahtlites ühtlaselt laiali.
- Et õhk saaks seadmes takistamatult ringelda, lükake sügavkülmasahtel lõpuni sisse.

12.4 Juhtnõupid värskete toiduainete külmutamiseks

- Külmutage ainult värsked ja kvaliteetseid toiduaineid.
- Külmutage toiduained portsjonhaaval.
- Keedetud, praetud või küpsetatud toiduained on sobivamad kui toorelt söödavad toiduained.
- Köögiviljad peske, tükeldage ja blanšeerige enne külmutamist.

et Sulatamine

- Puuviljad peske, eemaldage südamik, vajaduse korral koorige, lisage suhkrut või askorbiinhappelahust.
- Külmutamiseks sobivad nt küpsetised, kala ja mereannid, liha, uluki- ja linnuliha, ilma kooreta munad, juust, või, kohupiim, valmistoidud ja toidujäätid.
- Külmutamiseks ei sobi nt lehtsalat, redis, koorega munad, viinamarjad, toored õunad ja pirnid, jogurt, hapukoor ja majonees.

Külmutatavate toiduainete pakkimine

Kui valite sobiva pakendimaterjali ja õige pakkeviisi, säilitate toote kvaliteedi ja hoiate ära külmapõletused.

1. Pange toiduained pakendisse.
2. Suruge õhk välja.
3. Sulgege pakend õhutihedalt, et toiduained ei kaotaks maitset ega muutuks kuivaks.
4. Kirjutage pakendile sisu nimetus ja külmutamise kuupäev.

12.5 Külmutatud toiduainete säilivus temperatuuril $-18\text{ }^{\circ}\text{C}$

Toiduaine	Säilitusaeg
kala, vorst, valmistoidud, küpsetised	kuni 6 kuud
linnuliha, liha	kuni 8 kuud
puuviljad, köögiviljad	kuni 12 kuud

Trükitud külmutuskalender näitab maksimaalset säilitusaega kuudes püsival temperatuuril $-18\text{ }^{\circ}\text{C}$.

12.6 Külmutatud toiduainete ülessulutamise meetodid

⚠ ETTEVAATUST

Tervisekahjustuse oht!

Sulama hakates võivad bakterid paljunema hakata ja külmutatav toiduaine võib rikneda.

- ▶ Sulama hakanud või ülessulanud toiduainet ärge uuesti külmutage.
- ▶ Külmutage uuesti alles pärast keetmist või praadimist.
- ▶ Ärge arvestage enam maksimaalse säilitusajaga.
- Loomsed toiduained, nt kala, liha, juust, kohupiim sulatage jahekambri.
- Leiba sulatage toatemperatuuril.
- Mikrolaineahjus, küpsetusahjus või pliidiplaadil valmistage toiduaineid, mis on mõeldud kohe tarbimiseks.

13 Sulatamine

13.1 Jahekambri sulatamine

Töötamise ajal tekib jahekambri tagaseinale funktsioonist tingituna sulamisvee tilku või härmatist. Jahekambri tagasein sulab automaatselt.

→ *Joonis 4*

Sulamisvesi voolab sulamisvee renni mööda äravooluavasse ja sealt aurustumisalusele ning seda ei ole vaja ära pühkida.

Selleks et sulamisvesi saaks ära voolata ja et ei tekiks lõhnu, järgige järgmisi juhiseid: Sulamisvee renni ja äravooluava puhastamine → *Lk23*.

13.2 Sügavkülmkambriga sulatamine

Tänu täisautomaatsale "NoFrost"-süsteemile püsib sügavkülmkamber jäävaba. Sulatamine pole vajalik.

14 Puhastamine ja hooldamine

Puhastamist mitteligi p asetavates kohtades peab teostama klienditeenindus. Klienditeeninduse poolt puhastamine v oib p ohjustada kulusid.

14.1 Seadme ettevalmistamine puhastamiseks

1. L ulitage seade v alja. → *Lk16*
2. Lahutage seade vooluv orgust. T ommake v orgujuhtme v orgupistik v alja v o l ulitage elektrikilbis kaitse v alja.
3. V otke k oik toiduained seadmest v alja ja asetage jahedasse kohta. Kui on olemas, siis asetage toiduainetele k ulmaakud.
4. V otke k oik sissepandud osad ja lisatarvikud seadmest v alja. → *Lk24*

14.2 Seadme puhastamine

⚠ HOIATUS Elektril oogi oht!

Sissetungiv niiskus v oib tekitada elektril oogi.

- ▶  rge kasutage seadme puhastamiseks aurpuhasteid v o survepesureid.

Valgustisse v o juhtelementidesse sattuv vedelik v oib olla ohtlik.

- ▶ Loputusvesi ei tohi voolata valgustisse ega juhtelementidesse.

T AHELEPANU

Ebasobivad puhastusvahendid v oivad kahjustada seadme pindu.

- ▶  rge kasutage k oivasid k u rimispatju v o k u rivaid k asnu.
- ▶  rge kasutage tugevatoimelisi ega k u rivaid puhastusvahendeid.

- ▶  rge kasutage suure alkoholisisaldusega puhastusvahendeid. Kui  ravooluavasse sattub vedelikku, v oib aurustumisaluse  le ajada.

- ▶ Loputusvesi ei tohi sattuda  ravooluavasse.

Seadme osade ja tarvikute pesemisel n udepesumasinas v oivad need deformeeruda v o v arvi muuta.

- ▶  rge kunagi peske seadme osi ja lisatarvikuid n udepesumasinas.

1. Seadme ettevalmistamine puhastamiseks. → *Lk23*
2. Puhastage seade, seadme osad, tarvikud ja uksetihendid lapi, leige vee ja neutraalse pH-tasemega pesuvahendiga.
3. Kuivatage korralikult pehme kuiva lapiga.
4. Asetage seadme osad kohale ja monteerige lahtimonteeritavad osad kokku.
5.  hendage seade vooluv orku. → *Lk13*
6. Pange toiduained sisse.

14.3 Sulamisvee renni ja  ravooluava puhastamine

Puhastage sulamisvee renni ja  ravooluava regulaarselt, et sulamisvesi saaks  ra voolata.

1. Eemaldage hoiusahtel. → *Lk24*
2. Puu- ja k oogiviljasahtli kohal oleva riuli eemaldamine → *Lk24*
3. Puhastage sulamisvee renni ja  ravooluava regulaarselt n iteks vatitikuga. → **Joonis 5**



14.4 Sissepandud osade väljavõtmine

Kui soovite sissepandud osi põhjalikult puhastada, siis võtke need seadmest välja.

Riiuli eemaldamine

- ▶ Kergitage riiulit eest ①, tõmmake välja ja eemaldage ②.
→ *Joonis 6*

Ukseriili eemaldamine

- ▶ Kergitage ukseriilut ja võtke see välja.
→ *Joonis 7*

Hoiusahtli eemaldamine

1. Tõmmake säilitussahtel lõpuni välja.
2. Kergitage säilitussahtrit eest ① ja eemaldage ②.
→ *Joonis 8*

Puu- ja köögiviljasahtli eemaldamine

1. Suurte pudelite jaoks ette nähtud ukseriili eemaldamine. → *Lk24*
2. Tõmmake puu- ja köögiviljasahtel lõpuni välja.
3. Kergitage puu- ja köögiviljasahtlit eest ① ja võtke välja ②.
→ *Joonis 9*

Sügavkülmsahtli eemaldamine

1. Tõmmake sügavkülmsahtel lõpuni välja.
2. Kergitage sügavkülmsahtrit eest ① ja eemaldage see ②.
→ *Joonis 10*

Sahtli esipaneeli eemaldamine

Puu- ja köögiviljasahtli ja sügavkülmasahtrite esipaneeli võite puhastamise hõlbustamiseks maha võtta.

- ▶ Suruge sahtli külgmised keeled sisse ① ja keerake esipaneel sahtli küljest lahti ②.
→ *Joonis 11*

14.5 Seadme osade väljavõtmine

Kui soovite seadet põhjalikult puhastada, saate teatud osad seadmest välja võtta.

Puu- ja köögiviljasahtli kohal olev riiul

Puu- ja köögiviljasahtli katte põhjalikuks puhastamiseks võite need selle võtta.

Puu- ja köögiviljasahtli kohal oleva riiuli eemaldamine

1. Eemaldage hoiusahtel. → *Lk24*
2. Eemaldage puu- ja köögiviljasahtel. → *Lk24*
3. Köögiviljasahtli kohal oleva riiuli eemaldamine. → *Lk24*

Puu- ja köögiviljasahtli kohal oleva riiuli paigaldamine

1. Jälgige, et puu- ja köögiviljasahtli kohal oleva riiuli spoiler on õiges asendis.
→ *Joonis 12*
2. Asetage kohale puu- ja köögiviljasahtli kohal olev riiul.

15 Tõrgete kõrvaldamine

Väiksemaid tõrkeid oma seadmest saate ise kõrvaldada. Enne hooldesessiooni pöördumist tutvuge tõrgete kõrvaldamise juhistega. Nii väldite asjatuid kulusid.

⚠ HOIATUS



Elektrilöögi oht!

Asjatundmatult tehtud parandustööd on ohtlikud.

- ▶ Seadet tohivad remontida ainult selleks koolitatud spetsialistid.
- ▶ Seadme remontimiseks tohib kasutada ainult originaalvaruosi.
- ▶ Kui selle seadme võrgujuhe või ühendusjuhe saab kahjustada, tuleb see asendada erilise võrgujuhtme või erilise ühendusjuhtmega, mis on saadaval tootjalt või tema klienditeenindusest.

Rike	Põhjus ja tõrkeotsing
Seade ei jahuta, näidikud ja valgustus põlevad.	Väljalülitusrežiim on sisse lülitatud. <ol style="list-style-type: none"> 1. Lahutage seade vooluvõrgust. Tõmmake võrgujuhtme võrgupistik välja või lülitage elektrikilbis välja kaitse. 2. Oodake 2 minutit. 3. Ühendage seade uuesti vooluvõrguga. → <i>Lk13</i> 4. Hoidke super (jahekamber) allavajutatuna, kuni kõlab 4 helisignaali. 5. Kontrollige mõne aja pärast, kas seade jahutab.
LED-valgustus ei tööta.	Võimalikud on erinevad põhjused. <ul style="list-style-type: none"> ▶ Võtke ühendust hooldekeskusega. Hooldekeskuste kontaktid leiata tarnekomplekti kuuluvast hooldekeskuste loetelust.
Külmutusagregaat lülitub üha sagedamini ja pikemalt sisse.	Seadet on tihti avatud. <ul style="list-style-type: none"> ▶ Ärge avage seadme ust asjatult. Välimised ventilatsioonivad on kinni kaetud. <ul style="list-style-type: none"> ▶ Eemaldage välimistelt ventilatsioonivadelt takistused. See ei ole viga. Kaasaegsed külmaseadmed lülituvad sagedamini sisse ja neil on tõhusaks jahutamiseks erinevad võimsusastmed.  <ul style="list-style-type: none"> ▶ Eemaldage välimistelt ventilatsioonivadelt takistused. ▶ Paigaldage seade küttekehadedest, pliidist ja muudest soojusallikatest võimalikult kaugele: Vältige pikemat otsest päikesekiirgust seadmele. ▶ Avage ahju ust vaid nii lühikeseks ajaks kui vaja. ▶ Laske soojadel roogadel ja jookidel enne säilitamist jahtuda.

Rike	Põhjus ja tõrkeotsing
Jahekambri tagaseinale teki külma kiht.	<p>See ei ole viga. Kaasaegsed külmaseadmed tagavad jahekambri ühtlasema temperatuuri. Jahekambri tagaseina sulatatakse järjepidevalt automaatselt.</p>  <ul style="list-style-type: none"> ▶ Avage ahju ust vaid nii lühikeseks ajaks kui vaja. ▶ Pakkige toiduained õhukindlalt või katke need kinni. ▶ Laske soojadel roogadel ja jookidel enne säilitamist jahtuda. ▶ Jätke toiduainete ja siseseinte vahele alati veidi ruumi.
Home Connect ei tööta nõuetekohaselt.	<p>Võimalikud on erinevad põhjused.</p> <ul style="list-style-type: none"> ▶ Liikuge www.home-connect.com peale.
Kõlab hoiatussignaal, seadistatud temperatuur (jahekamber) ja "alarm" vilguvad.	<p>Jahekambri uks on avatud.</p> <ul style="list-style-type: none"> ▶ Sulgege jahekambri uks.
Kõlab hoiatussignaal, seadistatud temperatuur (sügavkülmkamber) ja "alarm" vilguvad.	<p>Võimalikud on erinevad põhjused.</p> <ul style="list-style-type: none"> ▶ Vajutage alarm. ✓ Alarm lülitatakse välja. <p>Sügavkülmkambri uks on avatud.</p> <ul style="list-style-type: none"> ▶ Sulgege sügavkülmkambri uks. <p>Välimised ventilatsioonivad on kinni kaetud.</p> <ul style="list-style-type: none"> ▶ Eemaldage välimistelt ventilatsioonivadelt takistused. <p>Sisse on pandud suuremas koguses värskeid toiduaineid.</p> <ul style="list-style-type: none"> ▶ Ärge ületage külmutusvõimsust. <p>→ "Külmutusvõimsus", Lk21</p>
Temperatuur on seadistatud temperatuurist väga erinev.	<p>Võimalikud on erinevad põhjused.</p> <ol style="list-style-type: none"> 1. Lülitage seade välja. → Lk16 2. Lülitage seade ca 5 minuti pärast uuesti sisse. → Lk15 <ul style="list-style-type: none"> ▶ Kui temperatuur on liiga kõrge, kontrollige paari tunni pärast uuesti. ▶ Kui temperatuur on liiga madal, kontrollige järgmisel päeval uuesti.
Sulamisreeb või äravooluava on ummistunud.	<p>Sulamisvee reeb või äravooluava on ummistunud.</p> <ul style="list-style-type: none"> ▶ Puhastage sulamisvee reeb ja äravooluava. → Lk23

Rike	Põhjus ja tõrkeotsing
Sulamisree renn või äravooluava on ummistunud.	
Seade muliseb, sumiseb, kuriseb, klõpsub või nagiseb.	See ei ole viga. Mootor, nt külmutusagregaat või ventilaator on töös. Külmutusaine voolab mööda torusid. Mootor, lüliti või magnetventiilid lülituvad sisse/välja. Toimunud on automaatne sulatus. Tegevused pole vajalikud.
Seade tekitab müra.	Seadme osad kõiguvad või blokeeruvad. <ul style="list-style-type: none"> ▶ Kontrollige väljavõetavaid osi ja asetage need vajaduse korral uuesti sisse.
	Pudelid või anumad puutuvad kokku. <ul style="list-style-type: none"> ▶ Nihutage pudelid ja anumad üksteisest eemale.
	superkülmutus on sisse lülitatud. Tegevused pole vajalikud.

15.1 Voolukatkestus

Voolukatkestuse ajal tõuseb temperatuur seadmes, seeläbi lüheneb säilimisaeg ja toiduaine kvaliteet alaneb.

Meie veebisaidil leiate andmed selle kohta, kui pikk on sügavkülmutatud toiduainete säilimise aeg, kui seadmes tekib tõrge.

Märkused

- Voolukatkestuse ajal avage seadet võimalikult vähe ja ärge asetage sellesse muid toiduaineid.
- Kontrollige toiduainete kvaliteeti vahetult pärast voolukatkestust.
 - Toiduained, mis on sulatud ja soojemad kui 5 °C, kõrvaldage.
 - Kergelt ülessulanud toiduained keetke või praadige ja tarbige ära või külmutage uuesti.

16 Ladustamine ja jäätmekäitlus

16.1 Seadme kasutamise lõpetamine

1. Lülitage seade välja. → *Lk16*
2. Lahutage seade vooluvõrgust. Tõmmake võrgujuhtme võrgupistik välja või lülitage elektrikiibis kaitse välja.
3. Võtke kõik toiduained välja.
4. Puhastage seade. → *Lk23*
5. Sisemuse ventileerimise tagamiseks jätke seade avatuks.

16.2 Kasutatud seadme jäätmekäitlus

Keskkonnasäästliku jäätmekäitlusega saab väärtuslikke tooraineid taaskasutada.

⚠ HOIATUS

Tervisekahjustuse oht!

Lapsed võivad end seadmesse lukustada ja sattuda eluohtlikku olukorda.

- ▶ Et lastel oleks raskem sisse ronida, ärge võtke reste ja mahuteid seadmest välja.
- ▶ Hoidke lapsed kasutusest kõrvaldatud seadmest eemal.

⚠ HOIATUS

Tuleoht!

Torude kahjustamise korral võib eralduda tuleohtlikku külmaainet ja kahjulikke gaase, mis võivad süttida.

- ▶ Ärge kahjustage külmaaine kontuuri torusid ja isolatsiooni.
1. Tõmmake võrgujuhtme võrgupistik välja.
 2. Lõigake võrgujuhe läbi.
 3. Suunake seade keskkonnasäästlikku jäätmekäitlusse.
Teavet nõuetekohaste jäätmekäitlusviiside kohta saate oma müügiesindajalt ning oma valla- või linnavalitsusest.



Käesolev seade on märgistatud vastavalt direktiivile 2012/19/EL elektri- ja elektroonika-seadmete jäätmete kohta. Direktiiv sätestab elektri- ja elektroonikaseadmete jäätmete tagastamise ja ringlussevõtu raamtingimused Euroopa Liidus.

17 Klienditeenindus

Toimivuse seisukohalt olulisi öko-disaini määrusele vastavaid originaalvaruosi saate meie müügiesindusest tellida vähemalt 10 aasta jooksul alates seadme turulelaskmisest Euroopa Majanduspiirkonnas.

Peale selle saate teisi toimivuse seisukohalt olulisi ja säilivaid originaalvaruosi tellida meie müügiesindusest kuni 15 aasta jooksul alates seadme turulelaskmisest.

Lisateavet saate meie müügiesindustest.

Märkus: Klienditeeninduse kasutamine on tootja vastavalt kohalike kehtivate garantiitingimuste raames tasuta. Garantii (tootjagarantii eratarbijatele) minimaalne kestus on Euroopa majandusruumis 2 aastat vastavalt kehtivatele kohalikele garantiitingimustele. Garantiitingimused ei mõju teistele õigustele või nõuetele, mis laienevad teile kohaliku õiguse järgi.

Üksikasjalikku teavet garantiiaja ja -tingimuste kohta oma riigis saate, kui skännite QR-koodi lisatud dokumendil, mis käsitleb kontakte ja garantiitingimusi, samuti meie hooldekeskusest, edasimüüjalt või meie veebilehelt.

Klienditeeninduse kontaktandmed leiате, kui skännite QR-koodi lisatud dokumendil, mis käsitleb kontakte ja garantiitingimusi, samuti meie veebilehelt.

17.1 Tootenumber (E-Nr), tootmisnumber (FD) ja järjekorranumber (Z-Nr)

Kui võtate ühendust klienditeenindusega, vajate sündmuse numbrit (E-Nr.), tootmisnumbrit (FD) ja järjekorranumbrit (Z-Nr.), mille leiате seadme tüübisildilt.

→ "Seade", Joonis 1/6 Lk13

Oma seadme andmete ja klienditeeninduse telefoninumbri kiireks leidmiseks võiksite need andmed üles märkida.

18 Tehnilised andmed

Andmed külmaaine ja mahu kohta ning muud tehnilised andmed leiata tüübisildilt.

→ "Seade", Joonis **1**/**6** Lk 13

See toode sisaldab energiatõhususklassi E valgusallikat. Valgusallikas on saadaval varuosana ja seda tohib vahetada ainult asjaomase väljaõppega spetsialist.

Lisateavet oma mudeli kohta leiata internetist aadressilt <https://eprel.ec.europa.eu/>¹. See veebiaadress on lingitud EL ametliku tooteandmebaasiga EPREL. Palun järgige siis mudeliotsingu kohta antud juhiseid. Mudelitunnus tuleneb märkidest tootenumbri (E-Nr.) kaldkriipsu ees tüübisildil. Teise võimalusena leiata mudelitunnuse ka EL-energiamärgise esimesest reast.

18.1 Teave vaba ja avatud lähtekoodiga tarkvara kohta

Toode sisaldab tarkvarakomponente, mis on autoriõiguste omanike poolt litsentseeritud vaba või avatud lähtekoodiga tarkvarana.

Vastav litsentsiteave on salvestatud kodumasinasse. Ligipääs vastavale litsentsiteabele on võimalik ka Home Connect rakenduse kaudu: „Profiil -> Õiguslikud juhised -> Litsentsiteave“.² Litsentsiteabe saate margitoote veebilehelt ka alla laadida. (Palun otsige toote veebilehel oma seadmemudelit ja täiendavaid dokumente.) Teise võimalusena saate vastava teabe tellida aadressilt ossrequest@bshg.com või BSH Haus-

geräte GmbH, Carl-Wery-Str. 34, D-81739 München.

Vastav lähtekood antakse kasutada selle tellimisel.

Palun saatke oma tellimus aadressil ossrequest@bshg.com või BSH Hausgeräte GmbH, Carl-Wery-Str. 34, D-81739 München.

Teema: „OSSREQUEST“

Tele tellimuse käsitlemise kulude eest esitatakse teile arve. See pakumine kehtib kolm aastat alates ostu kuupäevast või vähemalt selle ajavahemiku kohta, mille jooksul me pakume vastavale seadmele tehnilist tuge ja varuosi.

¹ Kehtib ainult Euroopa majandusruumi jaoks

² Olenevalt seadme varustusest

19 Vastavusdeklaratsioon

Käesolevaga deklareerib BSH Hausgeräte GmbH, et seade, millel on Home Connect funktsioon, on kooskõlas direktiivi 2014/53/EU põhinõuete ja muude asjakohaste sätetega.

Põhjaliku RED vastavusdeklaratsiooni leiate veebisaidilt www.bosch-home.com oma seadme tootelehel täiendavate dokumentide alt.



2,4-GHz-riba (2400–2483,5 MHz): max 100 mW

5-GHz-sagedusriba (5150–5350 MHz + 5470–5725 MHz): max 150 mW

	BE	BG	CZ	DK	DE	EE	IE	EL	ES
	FR	HR	IT	CY	LI	LV	LT	LU	HU
	MT	NL	AT	PL	PT	RO	SI	SK	FI
	SE	NO	CH	TR	IS	UK (NI)			

5 GHz WLAN (Wi-Fi): kasutamiseks ainult siseruumides.

AL	BA	MD	ME	MK	RS	UK	UA
----	----	----	----	----	----	----	----

5 GHz WLAN (Wi-Fi): kasutamiseks ainult siseruumides.

Papildoma informacija ir paaiškinimai pateikiami internete. Nuskaitykite QR kodą viršelio puslapyje.



Turinys

1 Sauga	32	7 Svarbiausia informacija apie valdymą	42
1.1 Signalinių žodžių paaiškinimas	32	7.1 Prietaiso įjungimas	42
1.2 Bendrosios nuorodos	33	7.2 Nurodymai dėl eksploatacijos	42
1.3 Naudojimas pagal paskirtį	33	7.3 Prietaiso išjungimas	42
1.4 Naudotojų rato apribojimas	33	7.4 Temperatūros nustatymas	42
1.5 Saugus transportavimas	33	8 Papildomos funkcijos	43
1.6 Saugus įrengimas	34	8.1 Intensyvus šaldymas	43
1.7 Saugus naudojimas	35	8.2 Automatinė funkcija Intensyvaus šaldymo funkcija	43
1.8 Prietaiso apgadinimas	36	8.3 Rankinė funkcija Intensyvaus šaldymo funkcija	43
2 Materialinės žalos išvengimas	37	8.4 Vidaus apšvietimas	44
3 Aplinkosauga ir taupymas	38	8.5 Rimties režimas	44
3.1 Pakuotės utilizavimas	38	9 Signalas	44
3.2 Energijos taupymas	38	9.1 Durų signalas	44
4 Pastatymas ir prijungimas	38	9.2 Temperatūros signalas	44
4.1 Komplektacija	38	10 Home Connect	45
4.2 Statymo vietos kriterijai	39	10.1 Home Connect diegimas	45
4.3 Prietaiso montavimas	39	10.2 Ryšio su namų WLAN („Wi-Fi“) įjungimas	46
4.4 Prietaiso paruošimas naudoti pirmą kartą	39	10.3 Prietaisų prijungimas prie tinklo „Matter 1“	46
4.5 Prietaiso prijungimas prie elektros tinklo	39	10.4 Ryšio su namų WLAN („Wi-Fi“) išjungimas	46
5 Susipažinimas	40	10.5 Home Connect programinės įrangos naujinių diegimas	46
5.1 Prietaisas	40	10.6 Home Connect nuostatų atkūrimas	46
5.2 Valdymo skydelis	40	10.7 Duomenų apsauga	46
6 Įranga	40	11 Šaldytuvo skyrius	47
6.1 Lentyna	40		
6.2 Butelių lentyna	41		
6.3 Laikymo stalčius	41		
6.4 Vaisių ir daržovių stalčius su drėgmės reguliatoriumi	41		
6.5 Durų lentynos	41		
6.6 Priedai	41		

¹ Matter sukūrė Connectivity Standards Alliance™. Šis prekių ženklas, susiję logotipai ir ženklai yra „Alliance“ prekių ženklai. Visos teisės saugomos.

11.1 Patarimai dėl maisto produktų laikymo šaldytuvo skyriuje	47	14.1 Prietaiso paruošimas valyti ...	50
11.2 Šalčio zonos šaldytuvo skyriuje	47	14.2 Prietaiso valymas	50
11.3 Lipdukas „OK“	47	14.3 Atitirpusio vandens latako ir nutekėjimo angos valymas ...	50
12 Šaldiklio skyrius	47	14.4 Įrangos dalių išėmimas	50
12.1 Užšaldomų produktų kiekis ..	48	14.5 Prietaiso dalių išmontavimas	51
12.2 Viso šaldiklio skyriaus tūrio panaudojimas	48	15 Sutrikimų šalinimas	51
12.3 Maisto produktų laikymo šaldiklio skyriuje patarimai	48	15.1 Elektros tiekimo triktis	54
12.4 Šviežių maisto produktų šaldymo patarimai	48	16 Sandėliavimas ir atliekų tvarkymas	55
12.5 Šaldytų produktų laikymas –18 °C temperatūroje	49	16.1 Prietaiso eksploatavimo nutraukimas	55
12.6 Šaldytų produktų atitirpinimo metodai	49	16.2 Seno prietaiso utilizavimas ...	55
13 Atitirpinimas	49	17 Klientų aptarnavimo tarnyba .	55
13.1 Šaldytuvo skyriaus atitirpinimas	49	17.1 Gaminio numeris (E-Nr.), pagaminimo numeris (FD) ir eilės numeris (Z-Nr.)	56
13.2 Atitirpinimas šaldiklio skyriuje	49	18 Techniniai duomenys	56
14 Valymas ir priežiūra	49	18.1 Informacija apie laisvą ir atvirojo kodo programinę įrangą	56
		19 Atitikties deklaracija	57

1 Sauga

Atkreipkite dėmesį į toliau pateiktus saugos nurodymus.

1.1 Signalinių žodžių paaiškinimas

Čia pateikiamas šioje naudojimo instrukcijoje vartojamų signalinių žodžių paaiškinimas.

ĮSPĖJIMAS

Atkreipkite dėmesį į šią nuorodą, kad išvengtumėte sunkių ar mirtinų sužalojimų.

ATSARGIAI

Atkreipkite dėmesį į šį nurodymą, kad išvengtumėte nesunkių ar vidutiniškai sunkių sužalojimų.

DĖMESIO

Atkreipkite dėmesį į šiuos nurodymus, kad nepadarytumėte žalos savo prietaisui ir išvengtumėte materialinės žalos.

Pastaba. Tai nurodo Jums svarbią informaciją.

1.2 Bendrosios nuorodos

- Atidžiai perskaitykite šią instrukciją.
- Išsaugokite instrukciją bei informaciją apie produktą. Jų gali prireikti vėliau, be to, galėsite ją perduoti naujam prietaiso šeimininkui.
- Jei transportuojant prietaisas buvo pažeistas, nejunkite jo prie elektros tinklo.

1.3 Naudojimas pagal paskirtį

Šis prietaisas skirtas tik įmontuoti.

Naudokite prietaisą tik:

- maisto produktams šaldyti, užšaldyti ir ledo gabalėliams gaminti.
- privačiame namų ūkyje ir uždaroje namų aplinkos patalpose,
- iki 2000 m aukščio virš jūros lygio;

1.4 Naudotojų rato apribojimas

8 metų ir vyresni vaikai ar asmenys, kurie dėl nepakankamų fizinų, jutiminių ar protinių gebėjimų arba nepakankamos patirties ar nežinojimo negali saugiai valdyti prietaiso gali juo naudotis tik prižiūrimi kito asmens arba jeigu jie yra supažindinti su saugiu prietaiso naudojimu bei suprantą iš to kylančius pavojus.

Vaikams draudžiama žaisti su prietaisu.

Valyti ir naudotojo atliekamus techninės priežiūros darbus vaikai gali atlikti tik prižiūrimi.

Vyresniems nei 3 metų vaikams ir jaunesniems nei 8 metų vaikams leidžiama į šaldytuvą ar šaldiklį dėti produktus ir iš jo išimti.

1.5 Saugus transportavimas

⚠ ĮSPĖJIMAS – Sužeidimų pavojus!

Prietaisas sunkus, todėl jį keliant galimi sužeidimai.

- ▶ Niekada nekelkite prietaiso vieni.

1.6 Saugus įrengimas

⚠ ĮSPĖJIMAS – Elektros smūgio pavojus!

Netinkamai atlikus instaliacijos darbus kyla pavojus.

- ▶ Prietaisą prijunkite ir eksploatuokite tik laikydamiesi specifikacijų lentelėje pateiktų duomenų.
- ▶ Prietaisą prie kintamosios srovės el. tinklo prijunkite tik jungdami jį pagal reikalavimus sumontuotą įžemintą kištukinį lizdą.
- ▶ Namų elektros instaliacijos apsauginių laidų sistema turi būti instaliuota laikantis reikalavimų.
- ▶ Jokiu būdu neprijunkite prie prietaiso elektros per išorinį jungimo įtaisą, pvz., laikrodinį jungiklį arba nuotolinio valdymo įtaisą.
- ▶ Kai prietaisas yra įmontuotas, turi būti laisvas priėjimas prie el. tinklo prijungimo linijos el. tinklo kištuko arba, jei laisvas priėjimas negalimas, tuomet stacionarioje elektros instaliacijoje turi būti sumontuotas atskyrimo įtaisas, atitinkantis įrengimo sąlygas.
- ▶ Statydami prietaisą atkreipkite dėmesį, kad niekur neprispaustumėte ar kitaip neapgadintumėte el. tinklo prijungimo kabelio. Apgadinta el. tinklo prijungimo kabelio izoliacija kelia pavojų.
- ▶ Saugokite, kad el. tinklo prijungimo kabelis niekada nesiliestų prie šilumos šaltinių.

⚠ ĮSPĖJIMAS – Sprogimo pavojus!

Jei prietaiso ventiliacijos angos yra uždengtos, atsiradus nuotėkiui iš šaltnešio cirkuliacijos linijos gali susidaryti degus dujų ir oro mišinys.

- ▶ Neuždenkite ventiliacijos angų prietaiso korpuse arba montavimo korpuse.

⚠ ĮSPĖJIMAS – Gaisro pavojus!

Naudoti prailgintą el. tinklo prijungimo kabelį ir neaprobuotus adapterius pavojinga.

- ▶ Nenaudokite ilginimo kabelių ir keliagubų kištukinių lizdų bloką.
- ▶ Naudokite tik gamintojo aprobuotus adapterius ir el. tinklo prijungimo linijas.
- ▶ Jeigu el. tinklo prijungimo kabelis per trumpas ir negalite gauti ilgesnio el. tinklo prijungimo kabelio, kreipkitės į elektrikus, kad atitinkamai įtaisytų namų instaliaciją.

Nešiojamieji keliagubi kištukinių lizdų blokai arba nešiojamieji maitinimo blokai gali perkaisti ir sukelti gaisrą.

- ▶ Nešiojamųjų keliagubų kištukinių lizdų blokų ir nešiojamųjų maitinimo blokų nedėkite prie prietaiso galinės sienelės.

1.7 Saugus naudojimas

⚠ **ĮSPĖJIMAS – Elektros smūgio pavojus!**

Įsiskverbusi drėgmė gali sukelti elektros smūgį.

- ▶ Prietaisą naudokite tik uždaroje patalpose.
- ▶ Prietaiso niekada per daug neįkaitinkite ir nešlapinkite.
- ▶ Nevalykite prietaiso garu arba aukštu slėgiu valančiais įrenginiais.

⚠ **ĮSPĖJIMAS – Pavojus uždusti!**

Kyla pavojus, kad vaikai užsimaus arba užsivynios pakuotės medžiagas ant galvos ir uždus.

- ▶ Saugokite pakuotės medžiagas nuo vaikų.
- ▶ Neleiskite vaikams žaisti su pakuotės medžiagomis. Vaikai gali įkvėpti arba praryti smulkių detalių ir uždusti.
- ▶ Saugokite smulkias detales nuo vaikų.
- ▶ Neleiskite vaikams žaisti su smulkiomis detalėmis.

⚠ **ĮSPĖJIMAS – Sprogimo pavojus!**

Pažeidus šaltnešio cirkuliacijos liniją gali ištekėti degaus šaltnešio ir jis gali sprogti.

- ▶ Norint paspartinti atitirpimą, negalima naudoti kitų nei rekomenduojami gamintojo mechaninių įtaisų ar kitų priemonių.
- ▶ Prišalusius maisto produktus atlaisvinkite buku daiktu, pvz., medinio šaukšto kotu.

Gaminiai su degiosiomis dujomis ir sprogiosiomis medžiagomis, pvz., purškikliai, gali sprogti.

- ▶ Nelaikykite prietaise gaminių, kuriuose yra degiųjų dujų ir sprogiųjų medžiagų.

⚠ **ĮSPĖJIMAS – Gaisro pavojus!**

Į prietaisą įdėti kiti elektriniai prietaisai, pvz., šildytuvai arba elektriniai ledų gaminimo prietaisai, gali sukelti gaisrą.

- ▶ Prietaiso viduje nenaudokite jokių kitų elektrinių prietaisų.

⚠ ĮSPĖJIMAS – Sužeidimų pavojus!

Gazuotų gėrimų talpyklos gali sprogti.

- ▶ Gazuotų gėrimų nelaikykite šaldiklio skyriuje.
- Akių sužalojimas prasiskverbus degiam šaltnešiui ir kenksmingoms dujoms.
- ▶ Neapgadinkite šaltnešio apytakos rato vamzdžių ir izoliacijos.

⚠ ĮSPĖJIMAS – Pavojus nusideginti šalčiu!

Palietus užšaldytą produktą ir šaltus paviršius kyla pavojus nusišaldyti.

- ▶ Niekada iš karto nevalgykite šaldyto produkto tik išėmę jį iš šaldiklio skyriaus.
- ▶ Venkite ilgesnio odos sąlyčio su sušaldytais produktais, ledu ir šaldiklio skyriaus paviršiais.

⚠ ATSARGIAI – Žalos sveikatai pavojus!

Norint išvengti užteršimo maisto produktais, būtina laikytis toliau pateiktų instrukcijų.

- ▶ Jei durys atidaromos ilgesniam laikui, gali labai padidėti prietaiso paviršių temperatūra.
- ▶ Reguliariai valykite paviršius, ant kurių gali patekti maisto produktų, ir lengvai pasiekiamus išleidimo sistemų paviršius.
- ▶ Žalią mėsą ir žuvį sudėkite į tinkamus šaldytuvo stalčius taip, kad jie nesiliestų su kitais maisto produktais ir ant jų nelašėtų.
- ▶ Jei šaldytuvas ar šaldiklis ilgai nenaudojamas, išjunkite prietaisą, jį atitirpinkite, išvalykite ir palikite atviras duris, kad nesusidarytų pelėsis.

Prietaise esančiose dalyse iš metalo ar metalo imitacijos gali būti aliuminio. Jei rūgščių maisto produktų patenka ant aliumininių prietaiso dalių, į maisto produktus gali būti perduodama aliuminio jonų.

- ▶ Nevalgykite užterštų maisto produktų.

1.8 Prietaiso apgadinimas

⚠ ĮSPĖJIMAS – Elektros smūgio pavojus!

Apgadintas prietaisas arba apgadintas el. tinklo prijungimo kabelis kelia pavojų.

- ▶ Niekada nenaudokite apgadinto prietaiso.

- ▶ Norėdami atjungti prietaisą nuo elektros tinklo, niekada netraukite už el. tinklo prijungimo kabelio. Visada traukite už el. tinklo prijungimo kabelio el. tinklo kištuko.
 - ▶ Jeigu prietaisas arba el. tinklo prijungimo kabelis apgadinti, tuojau pat ištraukite el. tinklo prijungimo kabelio el. tinklo kištuką arba išjunkite saugiklį saugiklių dėžutėje.
 - ▶ Kreipkitės į klientų aptarnavimo tarnybą. → *Psł. 55*
- Netinkamas remonto darbų atlikimas kelia pavojų.
- ▶ Atlikti prietaiso remonto darbus leidžiama tik to mokytam asmeniui.
 - ▶ Prietaisą remontuoti leidžiama tik su originaliomis atsarginėmis dalimis.
 - ▶ Jei šio prietaiso el. tinklo arba prietaiso prijungimo kabelis pažeistas, jį reikia pakeisti specialiu el. tinklo prijungimo kabeliu arba specialiu prietaiso prijungimo kabeliu, kurį galite įsigyti iš gamintojo arba mūsų klientų aptarnavimo tarnyboje.

ISPĖJIMAS – Gaisro pavojus!



Pažeidus vamzdžius gali prasiskverbti degaus šaltnešio ir kenksmingų dujų. Šios medžiagos gali užsidegti.

- ▶ Saugokite, kad šalia prietaiso nebūtų ugnies arba degimo šaltinių.
- ▶ Išvėdinkite patalpą.
- ▶ Išjunkite prietaisą. → *Psł. 42*
- ▶ Ištraukite jungimo prie elektros tinklo kabelio kištuką arba išjunkite saugiklį saugiklių dėžutėje.
- ▶ Kreipkitės į klientų aptarnavimo tarnybą. → *Psł. 55*

2 Materialinės žalos išvengimas

DĖMESIO

Sėdant ar lipant ant apatinės dalies, ištraukiamųjų mechanizmų ar prie-

taiso durų prietaisas gali būti apgadintas.

- ▶ Nelipkite ir nesiremkite ant apatinės dalies, ištraukiamųjų mechanizmų ir durų.

Alyva ar tepalu užterštos plastikinės dalys ir durų sandarikliai gali tapti požėmi.

- ▶ Prižiūrėkite, kad plastikinės dalys ir durų sandarikliai nebūtų alyvuoti ir tepaluoti.

Prietaise esančiose dalyse iš metalo ar metalo imitacijos gali būti aliuminio. Aliuminis pradeda rūdyti ir pakeičia spalvą, kai ant jo patenka rūgščių maisto produktų.

- ▶ Prietaise laikykite tik supakuotus maisto produktus.

Jei įrangos dalis ir priedus plausite indaplovėje, jie gali deformuotis ir pakeisti spalvą.

- ▶ Įrangos dalių ir priedų niekada neplaukite indaplovėje.

3 Aplinkosauga ir taupymas

3.1 Pakuotės utilizavimas

Pakuotei naudojamos medžiagos yra nekenksmingos aplinkai, jas galima perdirbti.

- ▶ Atskiras dalis išmeskite išrūšiaavę.

3.2 Energijos taupymas

Jei paisysite šių nuorodų, Jūsų prietaisas vartos mažiau elektros.

Statymo vietos parinkimas

- Saugokite prietaisą nuo tiesioginių saulės spindulių.
- Prietaisą statykite kuo toliau nuo radiatorių, viryklės ir kitų šilumos šaltinių:
 - 30 mm atstumu nuo elektrinių ir dujinių viryklių;
 - 300 mm atstumu nuo skystuoju kuru ir anglimis kūrenamų viryklių.
- Niekada neuždenkite ir neužstatykite išorinių ventiliacijos angų.

Energijos taupymas naudojant

Pastaba. Įrangos dalių išdėstymas prietaiso energijos sąnaudoms įtakos neturi.

- Prietaisą atidarykite tik trumpam, paskui rūpestingai uždarykite.
- Niekada neuždenkite ir neužstatykite vidinių ventiliacijos angų ar išorinių ventiliacijos angų.
- Įsigytus maisto produktus transportuokite šaltkrepyje ir greitai sudėkite į šaldytuvą.
- Palaukite, kol šilti maisto produktai ir gėrimai atvės, tik tada juos sudėkite.
- Norėdami išnaudoti šaldytų produktų šaltį, atitirpinamus produktus sudėkite į šaldytuvo skyrių.
- Tarp maisto produktų ir galinės sienelės visada palikite šiek tiek vietos.

4 Pastatymas ir prijungimas

4.1 Komplektacija

Išpakavę visas dalis patikrinkite, ar nėra transportavimo pažeidimų ir ar siuntoje nieko netrūksta.

Jei turite pretenzijų, kreipkitės į Jus aptarnaujantį prekybininką arba į mūsų klientų aptarnavimo tarnybą → *Psl. 55*.

Siuntos sudėtis:

- Į baldus montuojamas prietaisas

- Įranga ir priedai¹
- Montažinės dalys
- Montavimo instrukcija
- Naudojimo instrukcija
- Klientų aptarnavimo tarnybų sąrašas
- Garantijos priedas²
- Energijos vartojimo efektyvumo lentelė
- Informacija apie energijos sąnaudas ir garsus
- Informacija apie Home Connect

4.2 Statymo vietos kriterijai

ĮSPĖJIMAS

Sprogimo pavojus!

Jei prietaisas statomas per ankštoje patalpoje, atsiradus nuotėkiui iš šaltnešio cirkuliacijos linijos gali susidaryti degus dujų ir oro mišinys.

- ▶ Prietaisą statykite tik tokioje patalpoje, kurioje 1 m³ tūrio tenka 8 g šaltnešio. Šaltnešio kiekis nurodytas specifikacijų lentelėje.

→ "Prietaisas", Pav. **1/6** Psl. 40

Atsižvelgiant į modelį, iš gamyklos pristatytas prietaisas gali sverti iki 80 kg.

Pagrindas turi būti pakankamai stabilus, kad išlaikytų prietaiso svorį.

Šis šaldymo prietaisas skirtas naudoti aplinkoje, kurios temperatūra yra nuo 10 °C iki 38 °C.

Jei laikomasi leidžiamosios patalpos temperatūros diapazono, prietaisas atlieka visas funkcijas.

Jei prietaisą eksploatuosite esant žemesnei patalpos temperatūrai, turėkite omenyje, kad jis nesuges, jei patalpos temperatūra nenukris iki žemesnės nei 5 °C.

Nišos matmenys

Savo prietaisą montuodami į nišą, atkreipkite dėmesį į nišos matmenis. Antraip gali kilti prietaiso įrengimo problemų.

Nišos gylis

Prietaisą montuokite į rekomenduojamo 560 mm gylio nišą.

Nišos plotis

Prietaisui balduose reikalinga ne mažiau kaip 710 mm vidaus pločio niša.

Vienas virš kito ir greta

Jei norite vieną virš kito arba vieną šalia kito statyti 2 šaldymo įrenginius, tarp jų turi likti bent 150 mm atstumas. Tam tikrus įrenginius vieną šalia kito galima statyti nesilaikant minimalaus atstumo. Apie tai teiraukitės specializuotoje parduotuvėje arba virtuvės planuotojo.

4.3 Prietaiso montavimas

- ▶ Prietaisą montuokite pagal pateiktą montavimo instrukciją.

4.4 Prietaiso paruošimas naudoti pirmą kartą

1. Išimkite informacinę medžiagą.
2. Nuimkite apsaugines plėveles ir transportavimo apsaugas, pvz., lipniąsias juostas, ir išimkite iš kartoninių dėžių.
3. Pirmą kartą išvalykite prietaisą.
→ Psl. 50

4.5 Prietaiso prijungimas prie elektros tinklo

1. Prie prietaiso prijunkite prietaiso maitinimo kabelio kištuką.

¹ Priklausomai nuo prietaiso įrangos

² Ne visose šalyse

2. Prietaiso el. tinklo prijungimo kabelio el. tinklo kištuką įstatykite į netoli prietaiso esantį kištukinį lizdą. Prietaiso prijungimo duomenys nurodyti specifikacijų lentelėje.

→ "Prietaisas", Pav. 1/6 Psl. 40

3. Patikrinkite, ar el. tinklo kištukas gerai laikosi.

✓ Temperatūros indikatoriuose rodoma animacija, o valdymo skydelis yra užblokuotas.

✓ Prietaisas yra parengtas naudoti, kai išsijungia animacija ir kiekviename temperatūros indikatoriuje šviečia šviesos diodas.

5 Susipažinimas

5.1 Prietaisas

Čia rasite visų savo prietaiso sudedamųjų dalių apžvalgą.

→ Pav. 1

A Šaldytuvo skyrius → Psl. 47

B Šaldiklio skyrius → Psl. 47

1 Valdymo skydelis → Psl. 40

2 Butelių lentyna → Psl. 41¹

3 Apšvietimas

4 Laikymo stalčius → Psl. 41

5 Vaisių ir daržovių stalčius su drėgmės reguliatoriumi
→ Psl. 41

6 Specifikacijų lentelė → Psl. 56

7 Šaldytų produktų stalčius
→ Psl. 51

8 Durų lentyna dideliems buteliams → Psl. 41

5.2 Valdymo skydelis

Valdymo skydelyje Jūs nustatote visas savo prietaiso funkcijas ir gaunate informacijos apie darbo būseną.

→ Pav. 2

1 alarm išjungia įspėjamąjį signalą.

2  užmezga ryšį su namų WLAN („Wi-Fi“) arba jį išjungia.

3  šviečia tuomet, kai naudotojo pasirenkamos nuostatos yra nustatytos naudojant programėlę Home Connect. Daugiau informacijos rasite programėleje Home Connect.

4 super (Šaldiklio skyrius) naudojamas Intensyvaus šaldymo funkcija įjungti arba išjungti.

5 Rodo šaldiklio skyriui nustatytą temperatūrą Celsijaus laipsniais.

6 super (Šaldytuvo skyrius) naudojamas Intensyvus šaldymas įjungti arba išjungti.

7 Rodo šaldytuvo skyriui nustatytą temperatūrą Celsijaus laipsniais.

8  3 sec. naudojamas prietaisui įjungti ir išjungti.

6 Įranga

Jūsų prietaiso įranga priklauso nuo modelio.

6.1 Lentyna

Norėdami įdėti lentyną pageidaujamoje vietoje, turite ją išimti ir tada dėti kitoje vietoje.

→ "Lentynų išėmimas", Psl. 51

¹ Priklausomai nuo prietaiso įrangos

6.2 Butelių lentyna

Butelius saugiai laikykite butelių lentynoje.

Norėdami įdėti butelių lentyną pageidaujamoje vietoje, turite ją išimti ir tada dėti kitoje vietoje.

→ *"Lentynų išėmimas", Psl. 51*

6.3 Laikymo stalčius

Laikymo stalčiuje temperatūra yra žemesnė nei šaldytuvo skyriuje. Laikiniai temperatūra gali nukristi žemiau 0 °C.

Kad laikymo stalčiaus temperatūra būtų apie 0 °C, nustatykite 2 °C šaldiklio skyriaus temperatūrą.

→ *Psl. 42*

Laikymo stalčiuje žemesnėje temperatūroje laikykite greitai gendančius maisto produktus, pvz., žuvį, mėsą ir dešrą.

6.4 Vaisių ir daržovių stalčius su drėgmės reguliatoriumi

Šviežius vaisius ir daržoves nesupakavę laikykite vaisių ir daržovių stalčiuje.

Supjaustytus vaisius ir daržoves uždenkite arba laikykite sandariai supakuotus.

Drėgmės reguliatoriumi galite sureguliuoti oro drėgmę vaisių ir daržovių stalčiuje. Tuomet šviežius vaisius ir daržoves galėsite laikyti ilgiau nei įprastomis sąlygomis.

→ *Pav. 3*

Oro drėgmę vaisių ir daržovių stalčiuje galite nustatyti pagal laikomų maisto produktų rūšį ir kiekį, perstumdami drėgmės reguliatorių:

- Stumkite kairėn, kad nustatytumėte nedidelę oro drėgmę ▲, kai laikote daugiausia vaisius, įvairius produktus arba didelį kiekį.

- Stumkite dešinėn, kad nustatytumėte didelę oro drėgmę ▲▲, kai laikote daugiausia daržoves arba nedidelį kiekį.

Atsižvelgiant į laikomų produktų kiekį ir rūšį, vaisių ir daržovių stalčiuje gali susidaryti kondensato.

Sausa šluoste išvalykite kondensatą, drėgmės reguliatoriumi nustatykite nedidelę oro drėgmę.

Kad būtų išsaugoma maisto kokybė ir aromatas, šalčiui jautrių vaisių ir daržovių nelaikykite prietaise. Juos, pavyzdžiui, ananasus, bananus, citrusinius vaisius, agurkus, cukinijas, paprikas, pomidorus ir bulves, laikykite maždaug 8–12 °C temperatūroje.

6.5 Durų lentynos

Norėdami įdėti durų lentyną pageidaujamoje vietoje, galite ją išimti ir dėti kitoje vietoje.

→ *"Durų lentynų išėmimas", Psl. 51*

6.6 Priedai

Naudokite originalius priedus. Jie yra pritaikyti Jūsų prietaisui.

Jūsų prietaiso priedai priklauso nuo modelio.

Kiaušinių dėtuvė

Kiaušinius saugiai laikykite kiaušinių dėtuvėje.

Ledukų formelė

Ledukų formelėje pagaminsite ledo gabaliukų.

Ledo gabaliukų gamyba

Ledo gabaliukus gaminkite tik iš geriamojo vandens.

lt Svarbiausia informacija apie valdymą

1. $\frac{3}{4}$ ledo gabaliukų formelės pripildykite geriamojo vandens ir įdėkite į šaldiklio skyrių.
Sušalusius ledo gabaliukus formelėje atlaisvinkite buku daiktu, pvz., medinio šaukšto kotu.
2. Kad ledo gabaliukai atsilaisvintų, ledo gabaliukų formelę trumpam pakiškite po tekančiu vandeniu arba kiek pasukiokite.

7 Svarbiausia informacija apie valdymą

7.1 Prietaiso įjungimas

1. Prijunkite prietaiso elektros jungtis.
→ *Psl. 39*
Pastaba. Jei prieš tai prietaisas buvo išjungtas valdymo skydeliu, 3 sekundžių spauskite ① **3 sec.**
- ✓ Temperatūros indikatoriuose rodoma animacija, o valdymo skydelis yra užblokuotas.
- ✓ Prietaisas yra parengtas naudoti, kai išsijungia animacija ir kiekviename temperatūros indikatoriuje šviečia šviesos diodas.
- ✓ Prietaisas pradeda šaldyti.
- ✓ Pasigirsta įspėjamasis signalas, mirksi temperatūros indikatorius (šaldiklio skyriaus) ir "alarm", nes šaldiklio skyriuje temperatūra dar per aukšta.
2. Išjunkite įspėjamąjį signalą paspausdami **alarm**.
- ✓ "alarm" užgęsta, kai pasiekiami nustatyta temperatūra.
3. Nustatykite norimą temperatūrą.
→ *Psl. 42*

7.2 Nurodymai dėl eksploatacijos

- Kai įjungsite prietaisą, nustatyta temperatūra bus pasiekta tik po kelių valandų.

Kol nepasiekta nustatyta temperatūra, nedėkite jokių maisto produktų.

- Retkarčiais pašildomas šaldiklio skyriaus korpusas. Taip išvengiama kondensato susidarymo durų sandariklio srityje.
- Uždarydami dureles stebėkite, kad sudėtas maistas netrukdytų jų uždaryti.
- Uždarius dureles gali susidaryti žemas slėgis. Dėl to bus sunku jas atidaryti. Šiek tiek palaukite, kol žemas slėgis pasiskirstys.
- Temperatūra prietaise priklauso nuo toliau nurodytų sąlygų:
 - prietaiso durelių atidarymo dažnumas;
 - sudėtų produktų kiekis;
 - sudėtų šviežių maisto produktų temperatūra;
 - Aplinkos temperatūra
 - tiesioginiai saulės spinduliai.

7.3 Prietaiso išjungimas

- ▶ Paspauskite ir 3 sekundes palaikykite ① **3 sec.**

7.4 Temperatūros nustatymas

Patarimas. Programėle Home Connect galite nustatyti temperatūrą, kuri nepažeidžia valdymo skydelyje.

Šaldytuvo skyriaus temperatūros nustatymas

- ▶ Pasirinkite norimą temperatūrą. Rekomenduojama šaldytuvo skyriaus temperatūra yra 4 °C.
→ "Lipdukas „OK“", *Psl. 47*

Šaldiklio skyriaus temperatūros nustatymas

- ▶ Pasirinkite norimą temperatūrą. Rekomenduojama šaldiklio skyriaus temperatūra yra -18 °C.

8 Papildomos funkcijos

Sužinokite, kokias savo prietaiso funkcijas galite nustatyti papildomai. Home Connect programoje galima nustatyti kitas papildomas funkcijas.

8.1 Intensyvus šaldymas

Pasirinkus Intensyvus šaldymas, šaldytuvo skyrius šaldomas visu pajėgumu.

Prieš padėdami laikyti didelius maisto produktų kiekius šaldytuvo skyriuje, įjunkite Intensyvus šaldymas.

Pastaba. Kai įjungta funkcija Intensyvus šaldymas, prietaisas gali veikti garsiau.

Intensyvus šaldymas įjungimas

- ▶ Paspauskite **super** (Šaldytuvo skyrius).
- ✓ Šviečia "super" (Šaldytuvo skyrius).

Pastaba. Maždaug po 6 val. prietaise perjungiamas įprastinis režimas.

Intensyvus šaldymas išjungimas

- ▶ Paspauskite **super** (Šaldytuvo skyrius).

8.2 Automatinė funkcija Intensyvaus šaldymo funkcija

Kai veikia automatinė funkcija Intensyvaus šaldymo funkcija, šaldiklio skyrius šaldomas daug intensyviau nei įprastu režimu. Dėl to maisto produktai sušąla greičiau.

Kai į prietaisą sudedate tam tikrą kiekį šviežių maisto produktų, įsijungia automatinė funkcija Intensyvaus šaldymo funkcija.

Automatinė funkcija Intensyvaus šaldymo funkcija aktyvinta gamykloje. Automatinę funkciją Intensyvaus šaldymo funkcija galite išaktyvinti.

Kai įjungta automatinė funkcija Intensyvaus šaldymo funkcija, prietaisas gali veikti garsiau.

Pasibaigus automatinės funkcijos Intensyvaus šaldymo funkcija veikimui prietaise įjungiamas įprastas režimas.

Automatinės funkcijos Intensyvaus šaldymo funkcija aktyvinimas

- ▶ 5 sekundes laikykite nuspaustą **super** (Šaldiklio skyrius), kol pasigirs garso signalas.
- ✓ Pasigirdus 2 garso signalams, automatinė funkcija Intensyvaus šaldymo funkcija aktyvinta.

Automatinės funkcijos Intensyvaus šaldymo funkcija pasyviniimas

- ▶ 5 sekundes laikykite nuspaustą **super** (Šaldiklio skyrius), kol pasigirs garso signalas.
- ✓ Pasigirdus 3 garso signalams, automatinė funkcija Intensyvaus šaldymo funkcija pasyvinta.

Automatinės funkcijos Intensyvaus šaldymo funkcija nutraukimas

1. Paspauskite ir 5 sekundes palaikykite **super** (Šaldiklio skyrius).
- ✓ Pasigirdus 3 garso signalams, automatinė funkcija Intensyvaus šaldymo funkcija nutraukta.
2. Aktyvinkite Intensyvaus šaldymo funkcija. → *Psl. 43*

8.3 Rankinė funkcija Intensyvaus šaldymo funkcija

Veikiant Intensyvaus šaldymo funkcija šaldiklio skyrius šaldomas visu galin-gumu.

Prieš sudėdami daugiau nei 2 kg maisto produktų į šaldiklio skyrių, li-

It Signalas

kus 4–6 valandoms įjunkite funkciją Intensityvaus šaldymo funkcija. Norėdami išnaudoti šaldymo galią, naudokite Intensityvaus šaldymo funkcija.

→ "Užšaldomų produktų kiekio prie-laidos", Psl. 48

Pastaba. Kai įjungta funkcija Intensityvaus šaldymo funkcija, prietaisas gali veikti garsiau.

Rankinės funkcijos Intensityvaus šaldymo funkcija įjungimas

- ▶ Paspauskite **super** (Šaldiklio skyrius).
- ✓ Šviečia "super" (Šaldiklio skyrius).

Pastaba. Maždaug po 50 val. prietaise perjungiamas įprastinis režimas.

Rankinis funkcijos Intensityvaus šaldymo funkcija išjungimas

- ▶ Paspauskite ir 5 sekundes palaikykite **super** (Šaldiklio skyrius).
- ✓ Pasigirdus 3 garso signalams, automatinė funkcija Intensityvaus šaldymo funkcija nutraukta.

8.4 Vidaus apšvietimas

8.5 Rimties režimas

Tyliajame režime išjungiamos visos nebūtinios funkcijos.

Veikiant rimties režimui išjungiamos šios funkcijos:

- Intensityvus šaldymas
- Automatinė funkcija Intensityvaus šaldymo funkcija ir rankinė funkcija Intensityvaus šaldymo funkcija
- Signalas
- Vidaus apšvietimas
- Garso signalai
- Pranešimai valdymo skydelyje

Pastaba. Veikiant rimties režimui valdymo skydelio apšvietimas išjungiamas. "super" (Šaldiklio skyrius) šviečia blankiau.

Rimties režimo įjungimas

- ▶ 15 sekundžių laikykite nuspaustą **super** (Šaldiklio skyrius), kol pasigirs antrasis garso signalas.
- ✓ Šviečia "super" (Šaldiklio skyrius).

Pastaba. Maždaug po 74 sekundžių prietaisas persijungia į normalų režimą.

Rimties režimo išjungimas

- ▶ 15 sekundžių laikykite nuspaustą **super** (Šaldiklio skyrius), kol pasigirs antrasis garso signalas.

9 Signalas

9.1 Durų signalas

Jei prietaiso durys ilgai laikomos atidarytos, įsijungia durų signalas. Pasigirsta įspėjamasis signalas, mirksi "alarm" ir susijusio stalčiaus nustatytoji temperatūra.

Durių įspėjamojo signalo išjungimas

- ▶ Uždarykite prietaiso duris arba paspauskite **alarm**.
- ✓ Įspėjamasis signalas išjungtas.

9.2 Temperatūros signalas

Jei šaldiklio skyriuje tampa per šilta, įsijungia temperatūros signalas. Pasigirsta įspėjamasis signalas, nustatyta temperatūra (šaldiklio skyriaus) ir mirksi "alarm".

ATSARGIAI

Žalos sveikatai pavojus!

Atitirpstant gali pradėti daugintis bakterijos ir šaldyti produktai gali sugesti.

- ▶ Aptirpusių arba atitirpusių produktų nešaldykite iš naujo.
- ▶ Iš naujo užšaldyti galima tik išvirus arba iškepus.

- ▶ Nebelaikykite produktų iki nurodytos maksimalios datos.

Temperatūros pavojaus signalas gali įsijungti tokiais atvejais:

- vos įjungus prietaisą.
Maisto produktus sudėkite tik tada, kai prietaisas pasieks nustatytą temperatūrą;
- įdėjus didelį kiekį šviežių maisto produktų.
Prieš dėdami didelį maisto produktų kiekį, įjunkite Intensyvaus šaldymo funkcija;
- per ilgai laikant atidarytas šaldiklio skyriaus dureles.
Patikrinkite, ar šaldytas produktas šiek tiek arba visiškai atitirpo.

Temperatūros signalo išjungimas

- ▶ Paspauskite **alarm**.
- ✓ Įspėjamasis signalas išjungtas.

10 Home Connect

Šis prietaisas palaiko kompiuterinius tinklus. Norėdami valdyti funkcija Home Connect programėle, susiekite savo prietaisą su mobiliuoju galiniu prietaisu.

Home Connect paslaugos teikiamos ne visose šalyse. Home Connect funkcijos prieinamumas priklauso nuo to, ar Home Connect paslaugos teikiamos Jūsų šalyje. Daugiau informacijos apie tai rasite: www.home-connect.com.

Kad galėtumėte naudoti Home Connect, pirmiausia sukonfigūruokite ryšį su namų tinklo WLAN (Wi-Fi¹) ir su Home Connect programėle.

Įjungę prietaisą palaukite ne trumpiau kaip 3 minutes, kol pasibaigs vidinė

prietaiso iniciacija. Tik tada įdiekite Home Connect.

Programėlė Home Connect padės Jums, teikdama nurodymus per visą registravimosi procedūrą. Laikykitės instrukcijų ir atkreipkite dėmesį į nuorodas Home Connect programėlėje.

Pastabos

- Perskaitykite šioje naudojimo instrukcijoje pateiktas saugos nuorodas ir užtikrinkite, kad jų būtų laikomasi ir tada, kai valdote prietaisą Home Connect programėle.
→ *"Sauga", Psl. 32*
- Pačiame prietaise atliekamiems valdymo veiksams visada teikiamas pirmumas. Tuo metu valdyti Home Connect programėle negalima.

10.1 Home Connect diegimas

Reikalavimas: Prietaisas įrengimo vietoje prisijungęs prie namų WLAN („Wi-Fi“).

1. Nuskaitykite šį QR kodą.



Nuskaityę QR kodą galite įdiegti programėlę Home Connect ir susieti savo prietaisą.

2. Vadovaukitės programėlėje Home Connect pateikiamomis instrukcijomis.

¹ Wi-Fi yra registruotas Wi-Fi Alliance prekės ženklas.

10.2 Ryšio su namų WLAN („Wi-Fi“) įjungimas

- ▶ Paspauskite .

10.3 Prietaisų prijungimas prie tinklo „Matter“¹

Universalioji „Matter“ standartinė versija suteikia galimybę prie tinklo prijungti skirtingų gamintojų išmaniuosius prietaisus. Išmaniuosius prietaisus galite prijungti prie tinklo naudodami, pvz., kalbos vedlį arba kitą centrinį valdymo pultą.

Pastaba. Ne visi prietaisai suderinami su Matter standartu. Programėlėje Home Connect patikrinkite, ar jūsų prietaisas suderinamas su Matter standartu.

Reikalavimai

- Prietaisas susietas su namų WLAN („Wi-Fi“) ir programėle Home Connect.
- Programėlė, palaikanti buitinių prietaisų „Matter“ standartinę versiją, įdiegta mobiliajame įrenginyje.
- ▶ Vadovaukitės programėlės Home Connect instrukcijomis dėl prietaiso prijungimo prie jūsų „Matter“ tinklo.

10.4 Ryšio su namų WLAN („Wi-Fi“) išjungimas

- ▶ Paspauskite .

10.5 Home Connect programinės įrangos naujinių diegimas

Pastaba. Jei yra Home Connect programinės įrangos naujinys, programėlėje Home Connect rodomas pranešimas.

Naujausią programinės įrangos versiją rasite programėlėje Home Connect atvėrę atitinkamo buitinio prietaiso informaciją.

- ▶ Norėdami įdiegti Home Connect programinės įrangos naujinį, vadovaukitės programėlėje Home Connect pateikiamomis instrukcijomis.
- ✓ Kol diegiama, kai kurie valdymo pulto mygtukai yra užblokuoti.

10.6 Home Connect nuostatų atkūrimas

Jei atsirado prietaiso ryšio su namų WLAN („Wi-Fi“) trikčių arba norite savo prietaisą susieti su kitu namų WLAN („Wi-Fi“), galite atkurti Home Connect nuostatas.

- ▶ 7–10 sekundžių laikykite nuspaustą , kol pasigirs trečiasis garso signalas.
- ✓ Home Connect nuostatos atkurtos.

10.7 Duomenų apsauga

Atkreipkite dėmesį į nuorodas dėl duomenų apsaugos.

Jūsų prietaisas, pirmą kartą užmezgęs ryšį su namų tinklu, prijungtu prie interneto, Home Connect serveriui perduoda tokių kategorijų duomenis (pirmoji registracija):

- unikalioji prietaiso žyma (ją sudaro prietaiso kodai ir įrengto Wi-Fi ryšio modulio MAC adresas);
- Wi-Fi ryšio modulio saugos sertifikatas (IT priemonėmis užtikrinama ryšio apsauga);
- dabartinė Jūsų buitinio prietaiso programinės ir aparatinės įrangos versija;

¹ Matter sukūrė Connectivity Standards Alliance™. Šis prekių ženklas, susiję logotipai ir ženklai yra „Alliance“ prekių ženklai. Visos teisės saugomos.

- prieš tai galimai atlikto gamyklinių nuostatų atkūrimo būseną.

Šia pirmąją registraciją paruošiamas naudoti Home Connect funkcijos. Ją reikia atlikti tik tada, kai pirmą kartą norite naudotis Home Connect funkcijomis.

Pastaba. Atkreipkite dėmesį, kad Home Connect funkcijas galima naudoti tik kartu su programėle Home Connect. Informaciją apie duomenų apsaugą galite peržiūrėti programėlėje Home Connect.

11 Šaldytuvo skyrius

Šaldytuvo skyriuje galite laikyti mėsą, dešrą, žuvį, pieno produktus, kiaušinius, paruoštus patiekalus ir kepinius. Temperatūrą galima reguliuoti nuo 2 °C iki 8 °C.

Laikydami vėsiai galite trumpai arba vidutinį laiką išsaugoti ir greitai gendančius maisto produktus. Kuo žemesnė temperatūra nustatyta, tuo ilgiau maisto produktai išlieka švieži.

11.1 Patarimai dėl maisto produktų laikymo šaldytuvo skyriuje

- Dėkite tik šviežius, neapgedusius maisto produktus.
- Maisto produktus laikykite sandariai supakuotus arba uždengtus.
- Kad nesutrikdytumėte oro cirkuliacijos ir maisto produktai nesušaltų, nedėkite maisto produktų prie galinės sienelės.
- Palaukite, kol šiltas maistas ir gėrimai atvės.
- Atkreipkite dėmesį į gamintojo nurodytą produkto laikymo arba suvartojimo datą.

11.2 Šalčio zonos šaldytuvo skyriuje

Dėl oro cirkuliacijos šaldytuvo skyriuje susidaro skirtingos šalčio zonos.

Šalčiausia zona

Šalčiausia zona yra laikymo stalčiuje.

Patarimas. Šalčiausioje zonoje laikykite greitai gendančius maisto produktus, pvz., žuvį, dešrą ir mėsą.

Šilčiausia zona

Šilčiausia zona yra pačiame viršuje prie durų.

Patarimas. Šilčiausioje zonoje laikykite neįautrius maisto produktus, pvz., kietąjį sūrį ir sviestą. Sūris galės toliau brandinti aromata, o sviestas išliks tepus.

11.3 Lipdukas „OK“

Lipduku „OK“ galite patikrinti, ar šaldytuvo skyriuje pasiekta rekomenduojama maisto produktams saugi +4 °C arba žemesnė temperatūra. Lipdukas „OK“ yra ne visuose modeliuose.

Jeigu lipdukas nerodo „OK“, palaipsniui mažinkite temperatūrą.

→ *„Šaldytuvo skyriaus temperatūros nustatymas“, Psl. 42*

Pradėjus eksploatuoti prietaisą, gali užtrukti iki 12 valandų, kol bus pasiekta nustatyta temperatūra.



Tinkama nuostata

12 Šaldiklio skyrius

Šaldiklio skyriuje galite laikyti šaldytus produktus, maisto produktus užšaldyti ir gaminti ledo gabalėlius.

Temperatūrą galima reguliuoti nuo $-16\text{ }^{\circ}\text{C}$ iki $-24\text{ }^{\circ}\text{C}$.

Maisto produktus, kuriuos ketinate laikyti ilgai, laikykite $-18\text{ }^{\circ}\text{C}$ arba žemesnėje temperatūroje.

Užšaldę galite laikyti ir greitai gendančius maisto produktus. Žemoje temperatūroje maisto produktai genda lėčiau arba visai nesugenda.

12.1 Užšaldomų produktų kiekis

Užšaldomų produktų kiekis nurodo, kiek maisto produktų galima visiškai sušaldyti per tam tikrą valandų skaičių.

Užšaldomų produktų kiekis nurodytas specifikacijų lentelėje.

→ "Prietaisas", Pav. 1/6 Psl. 40

Užšaldomų produktų kiekio prie-laidos

1. Likus maždaug 24 valandoms iki šviežių maisto produktų sudėjimo įjunkite funkciją Intensityvaus šaldymo funkcija.
→ "Rankinės funkcijos Intensityvaus šaldymo funkcija įjungimas", Psl. 44
2. Pirmiausia maisto produktus laikykite apatiniame šaldytų produktų stalčiuje.

12.2 Viso šaldiklio skyriaus tūrio panaudojimas

Sužinokite, kaip galite į šaldiklio skyrių sudėti kuo daugiau užšaldomų maisto produktų.

1. Išimkite visas įrangos dalis iš šaldiklio skyriaus. → Psl. 50
2. Maisto produktus kraukite tiesiai ant šaldiklio skyriaus dugno.

12.3 Maisto produktų laikymo šaldiklio skyriuje patarimai

- Maisto produktus laikykite sandariai supakuotus.
- Šaldomi maisto produktai turi nesiliesti prie jau užšaldytų maisto produktų.
- Maisto produktus sušaldytų produktų stalčiuje sudėkite plačiai paskleidami.
- Kad prietaise galėtų nekliudomai cirkuliuoti oras, įstumkite šaldytų produktų stalčių iki galo.

12.4 Šviežių maisto produktų šaldymo patarimai

- Šaldykite tik šviežius ir nepriekaištingos kokybės maisto produktus.
- Maisto produktus šaldykite poromis.
- Geriau šaldyti maisto produktus, kurie valgomi paruošti, o ne neapdoroti.
- Prieš dėdami šaldyti daržoves nuplaukite, susmulkinkite ir nuplikykite.
- Vaisius prieš šaldydami nuplaukite, išimkite kauliukus, jei reikia, nulupkite; galite pridėti cukraus ir užpilti askorbo rūgšties tirpalo.
- Šaldyti galima, pavyzdžiui, kepinis, žuvį ir jūros gėrybes, mėsą, žvėrieną, paukštieną, kiaušinius be lukšto, sūrį, sviestą, varškę, pagamintus patiekalus ir maisto likučius.
- Šaldyti negalima, pavyzdžiui, lapinių salotų, ridikėlių, kiaušinių su lukštu, vynuogių, neapdorotų obuolių ir kriaušių, jogurto, rūgpienio, grietinės, grietinės „Crème Fraîche“ ir majonezo.

Šaldomų produktų pakavimas

Tinkamose pakavimo medžiagose ir reikiamos rūšies pakuotėse išsaugoma maisto produktų kokybė ir produktai neapšąla.

1. Įdėkite maisto produktą į pakuotę.
2. Išspauskite orą.
3. Pakuotę uždarykite sandariai, kad maisto produktas neprarastų skonio ir nesudžiūtų.
4. Ant pakuotės užrašykite, kas joje yra, ir šaldymo datą.

12.5 Šaldytų produktų laikymas –18 °C temperatūroje

Maisto produktai	Laikymo laikas
Žuvis, dešra, paruošti vartoti patiekalai, kepiniai	iki 6 mėnesių
Paukštiena, mėsa	iki 8 mėnesių
Daržovės, vaisiai	iki 12 mėnesių

Įspaustame šaldymo kalendoriuje nurodyta maksimali laikymo trukmė mėnesiais, nuolat palaikant –18 °C temperatūrą.

12.6 Šaldytų produktų atitirpinimo metodai

ATSARGIAI

Žalos sveikatai pavojus!

Atitirpstant gali pradėti daugintis bakterijos ir šaldyti produktai gali sugesti.

- ▶ Aptirpusių arba atitirpusių produktų nešaldykite iš naujo.
- ▶ Iš naujo užšaldyti galima tik išvirus arba iškepus.
- ▶ Nebelaikykite produktų iki nurodytos maksimalios datos.
- Gyvūninės kilmės maisto produktus, pavyzdžiui, žuvį, mėsą, sūrį ir

varškę, atitirpinkite šaldytuvo skyriuje.

- Duoną atitirpinkite patalpos temperatūroje.
- Mikrobangų krosnelėje, orkaitėje ar ant kaitlentės ruoškite maisto produktus, kuriuos iš karto suvartosite.

13 Atitirpinimas

13.1 Šaldytuvo skyriaus atitirpinimas

Ant eksploatuojamo šaldytuvo skyriaus galinės sienelės dėl veikiančių funkcijų susidaro atitirpusio vandens lašelių arba šerkšno sluoksnis. Šaldytuvo skyriaus galinė sienelė atitirpsta automatiškai.

→ *Pav. 4*

Atitirpęs vanduo per atitirpusio vandens lataką suteka į nutekėjimo angą ir patenka į garinimo indą, todėl atitirpusio vandens nereikia pašalinti.

Kad atitirpęs vanduo galėtų ištekti ir būtų išvengta kvapų susidarymo, atkreipkite dėmesį į toliau pateiktą informaciją: Atitirpusio vandens lataką ir nutekėjimo angos valymas

→ *Psl. 50.*

13.2 Atitirpinimas šaldiklio skyriuje

Dėl visiškai automatinės „No Frost“ sistemos šaldiklio skyrius neprišąla. Atitirpinti nebereikia.

14 Valymas ir priežiūra

Išvalyti neprieinamas vietas reikia pavedi klientų aptarnavimo tarnybai. Klientų aptarnavimo tarnybos atliekamas valymas gali būti mokamas.

14.1 Prietaiso paruošimas valyti

1. Išjunkite prietaisą. → *Psł. 42*
2. Atjunkite prietaisą nuo elektros tinklo.
Ištraukite jungimo prie elektros tinklo kabelio kištuką arba išjunkite saugiklį saugiklių dėžutėje.
3. Išimkite visus maisto produktus ir padėkite vėsioje vietoje.
Ant maisto produktų uždėkite šaldymo blokelius, jei turite.
4. Išimkite iš prietaiso visas įrangos dalis ir priedus. → *Psł. 50*

14.2 Prietaiso valymas

⚠ ĮSPĖJIMAS

Elektros smūgio pavojus!

Įsiskverbusi drėgmė gali sukelti elektros smūgį.

- ▶ Nevalykite prietaiso garu arba aukštu slėgiu valančiais įrenginiais.
Ant apšvietimo elementų ar į valdymo elementus patekęs skystis gali kelti pavojų.
- ▶ Saugokite, kad vandens, kuriuo valote prietaisą, nepatektų ant apšvietimo elementų arba į valdymo elementus.

DĖMESIO

Netinkamos valymo priemonės gali apgadinti prietaiso paviršius.

- ▶ Nenaudokite kietų šveitiklių arba valymo kempinių.
 - ▶ Nenaudokite aštrių arba šveičiamųjų valymo priemonių.
 - ▶ Nenaudokite valymo priemonių, kurių sudėtyje yra daug alkoholio.
- Į nutekėjimo angą patekus skysčio gali persipildyti garinimo indas.
- ▶ Į nutekėjimo angą turi nepatekti plovimo vandens.

Jei įrangos dalis ir priedus plausite indaplovėje, jie gali deformuotis ir pažeisti spalvą.

- ▶ Įrangos dalių ir priedų niekada neplaukite indaplovėje.
1. Paruoškite prietaisą valyti.
→ *Psł. 50*
 2. Prietaisą, įrangos dalis, prietaiso dalis, priedus ir durų sandariklius nuvalykite valymo servetėle, drungnu vandeniu ir neutralaus pH plovikliu.
 3. Kruopščiai nusauskite minkštą sausa šluoste.
 4. Įstatykite įrangos dalis ir įmontuokite išmontuojamąsias prietaiso dalis.
 5. Prijunkite prietaiso elektros jungtis.
→ *Psł. 13*
 6. Sudėkite maisto produktus.

14.3 Atitirpusio vandens latako ir nutekėjimo angos valymas

Kad atitirpęs vanduo galėtų ištekėti, reguliariai valykite tirpsmo vandens lataką ir nutekėjimo angą.

1. Išimkite laikymo stalčių. → *Psł. 51*
2. Išimkite lentyną, įstatytą virš vaisių ir daržovių skyriaus. → *Psł. 51*
3. Atsargiai išvalykite tirpsmo vandens lataką ir nutekėjimo angą, pvz., vatos lazdele.
→ *Pav. 5*



14.4 Įrangos dalių išėmimas

Jei norite kruopščiai nuvalyti įrangos dalis, išimkite jas iš prietaiso.

Lentynų išėmimas

- ▶ Pakelkite priekinę lentynos dalį ① ir išimkite ją traukdami ②.
→ Pav. **6**

Durų lentynų išėmimas

- ▶ Pakelkite durų lentyną ir išimkite.
→ Pav. **7**

Laikymo stalčiaus išėmimas

1. Iki galo ištraukite laikymo stalčių.
2. Pakelkite laikymo stalčiaus priekį ① ir išimkite stalčių ②.
→ Pav. **8**

Vaisių ir daržovių stalčiaus išėmimas

1. Išimkite durų lentyną, skirtą dideliams buteliams. → Psl. 51
2. Iki galo ištraukite vaisių ir daržovių stalčių.
3. Priekyje kilstelėkite vaisių ir daržovių stalčių ① ir jį išimkite ②.
→ Pav. **9**

Šaldytų produktų stalčiaus išėmimas

1. Iki galo ištraukite šaldytų produktų stalčių.
2. Pakelkite šaldytų produktų stalčių priekyje ① ir išimkite jį ②.
→ Pav. **10**

Stalčiaus priekinės dalies išėmimas

Kad būtų patogiau išvalyti, galite išimti vaisių ir daržovių stalčiaus priekinę dalį ir šaldiklio skyriaus stalčių.

- ▶ Įspauskite šoninius stalčiaus fiksatorius ① ir sukamuoju judesiu nuimkite stalčiaus priekinę dalį nuo stalčiaus ②.
→ Pav. **11**

14.5 Prietaiso dalių išmontavimas

Jei norite kruopščiai išvalyti prietaisą, galite iš jo išimti tam tikras dalis.

Lentyna virš vaisių ir daržovių stalčiaus

Norėdami kruopščiai išvalyti vaisių ir daržovių stalčiaus dangtį, galite jį išmontuoti.

Virš vaisių ir daržovių stalčiaus esančios lentynos išmontavimas

1. Išimkite laikymo stalčių. → Psl. 51
2. Išimkite vaisių ir daržovių stalčių.
→ Psl. 51
3. Išimkite lentyną, įstatytą virš daržovių stalčiaus. → Psl. 51

Lentynos virš vaisių ir daržovių stalčiaus įmontavimas

1. Atkreipkite dėmesį, kad lentynos, įstatytos virš vaisių ir daržovių stalčiaus, spaustukas būtų reikiamoje padėtyje.
→ Pav. **12**
2. Įstatykite lentyną virš vaisių ir daržovių stalčiaus.

15 Sutrikimų šalinimas

Nedideles prietaiso triktis galite pašalinti ir patys. Prieš kreipdamiesi į klientų aptarnavimo tarnybą perskaitykite informaciją apie trikčių šalinimą. Taip išvengsite bereikalingų išlaidų.

⚠ ĮSPĖJIMAS

Elektros smūgio pavojus!

Netinkamas remonto darbų atlikimas kelia pavojų.

- ▶ Atlikti prietaiso remonto darbus leidžiama tik to mokytam personalui.
- ▶ Prietaisą remontuoti leidžiama tik su originaliomis atsarginėmis dalimis.
- ▶ Jei šio prietaiso el. tinklo arba prietaiso prijungimo kabelis pažeistas, jį reikia pakeisti specialiu el. tinklo prijungimo kabeliu arba specialiu prietaiso prijungimo kabeliu, kurį galite įsigyti iš gamintojo arba mūsų klientų aptarnavimo tarnyboje.

Sutrikimas

Prietaisas nešaldo, šviečia indikatoriai ir veikia apšvietimas.

Priežastis ir trikčių šalinimas

Įjungtas demonstracinis režimas.

1. Atjunkite prietaisą nuo elektros tinklo. Ištraukite jungimo prie elektros tinklo kabelio kištuką arba saugiklių dėžutėje išjunkite saugiklį.
2. Palaukite 2 minutes.
3. Vėl prijunkite prietaisą. → *Psl. 13*
4. Paspauskite **super** (Šaldytuvo skyrius) ir laikykite, kol pasigirs 4 garso signalai.
5. Praėjus tam tikram laikui patikrinkite, ar prietaisas šaldo.

Neveikia šviesos diodų apšvietimas.

Galimos įvairios priežastys.

- ▶ Kreipkitės į klientų aptarnavimo tarnybą. Klientų aptarnavimo tarnybos numerį rasite pridėtame klientų aptarnavimo tarnybų sąrašė.

Dažniau ir ilgesniam laikui įsijungia šalčio agregatas.

Prietaisas buvo dažnai darinėjamas.

- ▶ Jei nebūtina, neatidarykite prietaiso durų.

Uždengtos išorinės ventiliacijos angos.



- ▶ Pašalinkite prieš išorines ventiliacijos angas esančias kliūtis.

Tai ne klaida. Modernūs šaldymo įrenginiai įsijungia dažniau ir jiems galima nustatyti skirtingas galios pakopas, todėl jie šaldo veiksmingiau.



- ▶ Pašalinkite prieš išorines ventiliacijos angas esančias kliūtis.
- ▶ Prietaisą statykite kuo toliau nuo radiatorių, viryklės ir kitų šilumos šaltinių. Saugokite prietaisą nuo ilgalaičių tiesioginių saulės spindulių.
- ▶ Prietaiso dureles laikykite atidarytas kiek įmanoma trumpiau.

Sutrikimas	Priežastis ir trikčių šalinimas
Dažniau ir ilgesniam laikui įsijungia šalčio agregatas.	<ul style="list-style-type: none"> ▶ Prieš dėdami palaukite, kol šiltas maistas ir gėrimai atvės.
Ant šaldiklio skyriaus galinės sienelės susidaro šerkšno sluoksnis.	<p>Tai ne klaida. Modernūs šaldymo įrenginiai užtikrina vienodą šaldytuvo skyriaus temperatūrą. Šaldytuvo skyriaus galinė sienelė reguliariai atitirpinama automatiškai.</p>  <ul style="list-style-type: none"> ▶ Prietaiso dureles laikykite atidarytas kiek įmanoma trumpiau. ▶ Sandariai supakuokite maisto produktus arba juos uždenkite. ▶ Prieš dėdami palaukite, kol šiltas maistas ir gėrimai atvės. ▶ Tarp maisto produktų ir vidinių sienelių visada palikite šiek tiek vietos.
Home Connect veikia netinkamai.	<p>Galimos įvairios priežastys.</p> <ul style="list-style-type: none"> ▶ Pasirinkite www.home-connect.com.
Pasigirsta įspėjamoji temperatūra, mirksi nustatyta temperatūra (šaldytuvo skyriaus) ir "alarm".	<p>Atidaryto šaldytuvo skyriaus durelės.</p> <ul style="list-style-type: none"> ▶ Uždarykite šaldytuvo skyriaus dureles.
Pasigirsta įspėjamasis signalas, mirksi nustatyta temperatūra (šaldiklio skyriaus) ir "alarm".	<p>Galimos įvairios priežastys.</p> <ul style="list-style-type: none"> ▶ Paspauskite alarm. ✓ Įspėjamasis signalas išjungiamas. <p>Atidarytos šaldiklio skyriaus durelės.</p> <ul style="list-style-type: none"> ▶ Uždarykite šaldiklio skyriaus dureles. <p>Uždengtos išorinės ventiliacijos angos.</p> <ul style="list-style-type: none"> ▶ Pašalinkite prieš išorines ventiliacijos angas esančias kliūtis. <p>Įdėtas didesnis šviežių maisto produktų kiekis.</p> <ul style="list-style-type: none"> ▶ Neviršykite šaldomų produktų kiekio. <p>→ "Užšaldomų produktų kiekis", Psl. 48</p>
Temperatūra labai skiriasi nuo nustatytosios.	<p>Galimos įvairios priežastys.</p> <ol style="list-style-type: none"> 1. Išjunkite prietaisą. → Psl. 42

Sutrikimas	Priežastis ir trikčių šalinimas
Temperatūra labai skiriasi nuo nustatyto- sios.	<p>2. Maždaug po 5 minučių vėl įjunkite prietaisą. → <i>Psl. 42</i></p> <ul style="list-style-type: none"> ▶ Jei temperatūra per aukšta, po poros valandų vėl patikrinkite temperatūrą. ▶ Jei temperatūra per žema, temperatūrą vėl patikrinkite kitą dieną.
Drėgnas šaldytuvo skyriaus dugnas.	<p>Užsikimšo atitirpusio vandens latakas arba nutekėjimo anga.</p> <ul style="list-style-type: none"> ▶ Išvalykite atitirpusio vandens lataką ir nutekėjimo angą. → <i>Psl. 50</i>
Prietaisas burzgia, burbuliuoja, zirzia, gur- gia, spragsi arba traška.	<p>Tai ne klaida. Veikia variklis, pvz., šaldymo agregato, ventiliatoriaus. Vamzdžiais teka šaltnešis. Įsijungia arba išsijungia variklio, jungiklio arba elektromagnetiniai vožtuvai. Vyksta automatinis atitirpinimas. Nieko daryti nereikia.</p>
Iš prietaiso sklinda triukšmas.	<p>Įrangos dalys kliba arba užstringa.</p> <ul style="list-style-type: none"> ▶ Patikrinkite išimamąsias įrangos dalis ir, jei reikia, įdėkite iš naujo.
	<p>Buteliai arba indai liečiasi tarpusavyje.</p> <ul style="list-style-type: none"> ▶ Patraukite butelius arba indus vieną nuo kito.
	<p>Įjungta funkcija Intensyvaus šaldymo funkcija. Nieko daryti nereikia.</p>

15.1 Elektros tiekimo triktis

Sutrikus elektros tiekimui prietaise pakyla temperatūra, todėl sutrumpėja užšaldytų produktų laikymo trukmė ir jie tampa prastesnės kokybės. Mūsų interneto svetainėje pateiktuose jūsų prietaiso techniniuose duomenyse rasite šaldytų produktų laikymo laiką įvykus triktis.

Pastabos

- Nutrūkus elektros tiekimui kiek įmanoma rečiau atidarykite prietaisą ir nedėkite jokių kitų maisto produktų.

- Vėl įsijungus elektros tiekimui nedelsdami patikrinkite maisto produktų kokybę.
 - Išimkite atitirpusius ir šiltesnius nei 5 °C užšaldytus produktus.
 - Šiek tiek atitirpusius užšaldytus produktus išvirkite arba iškepkite ir suvartokite arba vėl užšaldykite.

16 Sandėliavimas ir atliekų tvarkymas

16.1 Prietaiso eksploatavimo nutraukimas

1. Išjunkite prietaisą. → *Psl. 42*
2. Atjunkite prietaisą nuo elektros tinklo.
Ištraukite jungimo prie elektros tinklo kabelio kištuką arba išjunkite saugiklį saugiklių dėžutėje.
3. Išimkite visus maisto produktus.
4. Išvalykite prietaisą. → *Psl. 50*
5. Kad prietaiso vidus vėdintųsi, palikite jį atidarytą.

16.2 Seno prietaiso utilizavimas

Jei ekologiškai utilizuosite prietaisą, jame esančias vertingas medžiagas bus galima panaudoti vėl.

⚠ ĮSPĖJIMAS

Žalos sveikatai pavojus!

Vaikai gali užsisklęsti prietaise, o tada kiltų pavojus jų gyvybei.

- ▶ Kad vaikams būtų sunkiau įlipti į prietaisą, neišimkite iš jo lentynų ir dėžių.
- ▶ Neleiskite vaikams artintis prie nebenaudojamo prietaiso.

⚠ ĮSPĖJIMAS

Gaisro pavojus!

Pažeidus vamzdžius gali prasiskverbti degaus šaltnešio ir kenksmingų dujų. Šios medžiagos gali užsidegti.

- ▶ Neapgadinkite šaltnešio apytakos rato vamzdžių ir izoliacijos.
1. Ištraukite el. tinklo prijungimo kabelio el. tinklo kištuką.

2. Nupjaukite el. tinklo prijungimo kabelį.
3. Prietaiso atliekas tvarkykite pagal aplinkosaugos taisykles.
Kur ir kaip šiuo metu galima priduoti atliekas, teiraukitės prietaiso pardavėjo arba savivaldybėje.



Šis prietaisas yra pažymėtas pagal Europos bendrijos direktyvą 2012/19/ES dėl naudotų elektrinių ir elektroninių prietaisų (waste electrical and electronic equipment - WEEE).

Ši direktyva apibrėžia visoje ES galiojančią naudotų prietaisų grąžinimo ir perdirbimo tvarką.

17 Klientų aptarnavimo tarnyba

Laikomės Ekologinio projektavimo reglamento, tad prietaiso funkcijoms svarbių originalių atsarginių dalių Europos ekonominės erdvės šalyse iš mūsų klientų aptarnavimo tarnybos galėsite įsigyti ne trumpiau kaip 10 metų nuo prietaiso pateikimo rinkai.

Be to, mūsų klientų aptarnavimo tarnyboje kitų funkcijoms svarbių originalių atsarginių dalių, kurių laikome sandėliuose, galėsite įsigyti daugiausia 15 metų nuo prietaiso pateikimo rinkai.

Jei norite gauti daugiau informacijos, kreipkitės į mūsų klientų aptarnavimo tarnybą.

Pastaba. Kol taikoma vietoje galiojanti gamintojo garantija, klientų aptarnavimo tarnybos paslaugos yra nemokamos. Minimalus garantijos laikas (gamintojo garantija privatiems

naudotojams) Europos ekonominėje erdvėje yra 2 metai pagal vietoje garantijos suteikimo sąlygas. Garantijos suteikimo sąlygos neturi jokios įtakos kitoms teisėms arba pretenzijoms, kurias Jums numato vietos teisė.

Daugiau informacijos apie garantijos galiojimo laiką ir jūsų šalyje galiojančias garantijos sąlygas gausite nuskaitytą QR kodą pateiktame dokumente su priežiūros tarnybų kontaktais ir garantijos sąlygomis, mūsų klientų aptarnavimo tarnyboje iš savo parduotuvės arba rasite mūsų interneto svetainėje.

Mūsų klientų aptarnavimo tarnybos kontaktinius duomenis gausite nuskaitytą QR kodą pateiktame dokumente su priežiūros tarnybų kontaktais ir garantijos sąlygomis arba rasite mūsų interneto svetainėje.

17.1 Gaminio numeris (E-Nr.), pagaminimo numeris (FD) ir eilės numeris (Z-Nr.)

Kreipiantis į klientų aptarnavimo tarnybą reikės nurodyti gaminio numerį (E-Nr.), pagaminimo numerį (FD) ir eilės numerį (Z-Nr.), kuriuos rasite prietaiso specifikacijų lentelėje.

→ "Prietaisas", Pav. 1/6 Psl. 40

Kad prietaiso duomenis ir klientų aptarnavimo tarnybos telefono numerį visada turėtumėte po ranka, duomenis galite užsirašyti.

18 Techniniai duomenys

Šaltnešis, naudingasis tūris ir kiti techniniai duomenys nurodyti specifikacijų lentelėje.

→ "Prietaisas", Pav. 1/6 Psl. 40

Šiame gaminyje įrengtas E energijos efektyvumo klasės šviesos šaltinis. Šviesos šaltinį galima įsigyti kaip atskirą dalį; jį keisti leidžiama tik išmokytiems specialistams.

Daugiau informacijos apie savo modelį rasite internete adresu <https://eprel.ec.europa.eu/>¹. Šis žiniatinklio adresas susietas su oficialia ES produktų duomenų baze EPREL. Toliau, ieškodami modelio, vadovaukitės pateiktomis instrukcijomis. Modelio žymą sudaro produkto numerio (E-Nr.) specifikacijų lentelėje ženklai prieš pasvirąjį brūkšnį. Arba modelio žymą galite rasti ir pirmoje ES energijos vartojimo efektyvumo ženklavimo eilutėje.

18.1 Informacija apie laisvąją ir atvirojo kodo programinę įrangą

Šiame gaminyje yra programinės įrangos komponentų, kuriems autorių teisių savininkas suteikė laisvosios ir atvirojo kodo programinės įrangos licenciją.

Atitinkama informacija apie licenciją įrašyta į buitinį prietaisą. Atitinkamą informaciją apie licenciją taip pat galima pasiekti naudojant Home Connect programėlę: „Profilis -> Teisinė informacija -> Informacija apie licencijas“.² Informaciją apie licenciją galite atsisiųsti ir iš firminio produkto interneto svetainės. (Gaminio interne-

¹ Galioja tik Europos ekonominės bendrijos šalyse

² Priklausomai nuo prietaiso įrangos

to svetainėje ieškokite savo turimo prietaiso modelio ir kitų dokumentų.)
 Kitas būdas gauti atitinkamą informaciją – užklausti el. paštu adresu ossrequest@bshg.com arba kreiptis į „BSH Hausgeräte GmbH“ adresu Carl-Wery-Str. 34, D-81739 Miunchenas.
 Susijęs pirminis kodas pateikiamas jo paprašius.
 Užklausą siųskite adresu ossrequest@bshg.com arba „BSH Hausge-

räte GmbH“, Carl-Wery-Str. 34, D-81739 München.
 Tema: „OSSREQUEST“
 Mokestis už jūsų užklausos tvarkymą bus įtrauktas į jums pateiktą sąskaitą. Šis pasiūlymas galioja tris metus nuo pirkimo datos arba mažiausiai tokį laikotarpį, kai atitinkamam prietaisui siūlome techninę pagalbą ir atsargines dalis.

19 Atitikties deklaracija

BSH Hausgeräte GmbH patvirtina, kad prietaisas su funkcija Home Connect atitinka esminius reikalavimus ir susijusias nuorodas, pateiktas Direktyvoje 2014/53/EU.

Išsamią RED atitikties deklaraciją rasite internete adresu www.bosch-home.com, prietaiso gaminio puslapyje, prie papildomų dokumentų.



2,4 GHz juosta (2400–2483,5 MHz): maks. 100 mW

5 GHz juosta (5150–5350 MHz + 5470–5725 MHz): maks. 150 mW

	BE	BG	CZ	DK	DE	EE	IE	EL	ES
	FR	HR	IT	CY	LI	LV	LT	LU	HU
	MT	NL	AT	PL	PT	RO	SI	SK	FI
	SE	NO	CH	TR	IS	JK (NI)			

5 GHz WLAN („Wi-Fi“): skirtas naudoti tik patalpose.

AL	BA	MD	ME	MK	RS	JK	UA
----	----	----	----	----	----	----	----

5 GHz WLAN („Wi-Fi“): skirtas naudoti tik patalpose.

Papildu informāciju un skaidrojumus var atrast tiešsaistē. Noskenējiet titullapā norādīto QR kodu.



Satura rādītājs

1 Drošība	59	7 Galvenā vadība	68
1.1 Signālvārdu definīcija	59	7.1 Ierīces ieslēgšana	68
1.2 Vispārīgi norādījumi	60	7.2 Lietošanas norādījumi	69
1.3 Mērķim atbilstīga lietošana	60	7.3 Ierīces izslēgšana	69
1.4 Lietotāju loka ierobežojums	60	7.4 Temperatūras iestatīšana	69
1.5 Droša transportēšana	60	8 Papildfunkcijas	69
1.6 Droša uzstādīšana	61	8.1 Superdzesēšana	69
1.7 Droša lietošana	62	8.2 Automātiskā funkcija Super-	
1.8 Bojāta ierīce	63	saldēšana	70
2 Izvairšanās no bojājumiem	64	8.3 Manuāla Supersaldēšana	70
3 Vides aizsardzība un taupīšana	65	8.4 Iekšējais apgaismojums	71
3.1 Iepakojuma likvidācija	65	8.5 Miera režīms	71
3.2 Elektroenerģijas taupīšana	65	9 Trauksme	71
4 Uzstādīšana un pieslēgšana	65	9.1 Durvju signalizācija	71
4.1 Piegādes komplektācija	65	9.2 Temperatūras signalizācija	71
4.2 Uzstādīšanas vietas izvēles kritēriji	66	10 Home Connect	72
4.3 Ierīces uzstādīšana	66	10.1 Home Connect instalēšana ...	72
4.4 Ierīces sagatavošana pirmajai lietošanas reizei	66	10.2 Savienojuma ar WLAN mājas tīklu (Wi-Fi) ieslēgšana	72
4.5 Iekārtas elektropieslēguma izveide	66	10.3 Ierīču ar Matter ¹ savienošana tīklā	72
5 Iepazīšana	67	10.4 Savienojuma ar WLAN mājas tīklu (Wi-Fi) izslēgšana	73
5.1 Ierīce	67	10.5 Home Connect programmatūras atjauninājuma instalēšana	73
5.2 Vadības panelis	67	10.6 Home Connect iestatījumu atiestatīšana	73
6 Aprikojums	67	10.7 Datu aizsardzība	73
6.1 Plaukts	67	11 Dzesēšanas nodaļums	74
6.2 Pudeļu plaukts	67	11.1 Padomi pārtikas produktu uzglabāšanai dzesēšanas nodaļumā	74
6.3 Uzglabāšanas tvertne	67		
6.4 Augļu un dārzeņu tvertne ar mitruma regulatoru	68		
6.5 Durvju nodaļums	68		
6.6 Piederumi	68		

¹ Matter ir izstrādājis Connectivity Standards Alliance™. Šis zīmols, saistītie logotipi un simboli ir Alliance zīmoli, visas tiesības paturētas.

11.2 Aukstuma zonas dzesēšanas nodalījumā	74	14.2 Ierīces tīrīšana	77
11.3 Uzlīme "OK"	74	14.3 Izkusušā ūdens teknes un iztecināšanas atveres tīrīšana	77
12 Saldēšanas nodalījums	74	14.4 Aprīkojuma daļu izņemšana	77
12.1 Saldēšanas jauda	75	14.5 Ierīces daļu demontāža	78
12.2 Saldēšanas nodalījuma tilpuma pilnīga izmantošana	75	15 Traucējumu novēršana	78
12.3 Padomi pārtikas produktu ievietošanai saldēšanas nodalījumā	75	15.1 Strāvas padeves pārtraukums	81
12.4 Padomi svaigu pārtikas produktu sasaldēšanai	75	16 Glabāšana un likvidācija	81
12.5 Sasaldēto pārtikas produktu uzglabāšanas termiņš -18 °C temperatūrā	76	16.1 Ierīces ekspluatācijas pārtraukšana	81
12.6 Saldētas pārtikas atkausēšanas metodes	76	16.2 Nolietotas iekārtas likvidācija	82
13 Atkausēšana	76	17 Tehniskā servisa dienests	82
13.1 Dzesēšanas nodalījuma atkausēšana	76	17.1 Ražojuma numurs (E-Nr.), izgatavošanas numurs (FD) un kārtas numurs (Z-Nr.)	83
13.2 Atkausēšana saldētavā	76	18 Tehniskie dati	83
14 Tīrīšana un kopšana	76	18.1 Informācija par bezmaksas un Open Source programmatūru	83
14.1 Ierīces sagatavošana tīrīšanai	76	19 Atbilstības deklarācija	84

1 Drošība

levērojiet tālāk sniegtos drošības norādījumus.

1.1 Signālvārdu definīcija

Šeit ir sniegts šajā instrukcijā lietoto signālvārdu nozīmes skaidrojums.

BRĪDINĀJUMS

levērojiet šos norādījumus, lai novērstu iespējamās smagas vai nāvējošas traumas.

ESIET PIESARDZĪGI

levērojiet šos norādījumus, lai novērstu nelielas vai vidēji smagas traumas.

UZMANĪBU

Ievērojiet šos norādījumus, lai novērstu ierīces bojājumus vai citus materiālus zaudējumus.

Piezīme: Tas norāda uz svarīgu informāciju.

1.2 Vispārīgi norādījumi

- Rūpīgi izlasiet šo instrukciju.
- Uzglabājiet instrukciju un produkta informāciju vēlākai izmantošanai vai nākamajiem īpašniekiem.
- Nepievienojiet ierīci, ja transportēšanas laikā tai ir radušies bojājumi.

1.3 Mērķim atbilstīga lietošana

Šī iekārta ir paredzēta tikai iebūvēšanai.

Izmantojiet šo iekārtu tikai:

- pārtikas produktu atdzesēšanai un sasaldēšanai, kā arī ledus pagatavošanai.
- privātā māsaimniecībā un slēgtās mājas vides telpās;
- ne augstāk kā 2000 m virs jūras līmeņa.

1.4 Lietotāju loka ierobežojums

Bērni, kas sasnieguši 8 gadu vecumu un vairāk, un cilvēki ar samazinātām fiziskajām, sensorajām un garīgajām spējām vai ar pieredzes vai zināšanu trūkumu iekārtu var lietot tikai citu cilvēku uzraudzībā vai pēc tam, kad viņi ir apmācīti to izmantot un ir sapratuši iespējamus riskus.

Bērni nedrīkst rotaļāties ar ierīci.

Bērni nedrīkst veikt tīrīšanu un lietotāja pārvaldību bez uzraudzības.

Bērni, kas vecāki par 3 gadiem, bet jaunāki par 8 gadiem, drīkst izņemt un ievietot produktus dzesēšanas/saldēšanas ierīcē.

1.5 Droša transportēšana

⚠ BRĪDINĀJUMS – Traumu risks!

Lielais iekārtas svars, paceļot iekārtu, var izraisīt savainojumus.

- ▶ Neceliet iekārtu vienatnē.

1.6 Droša uzstādīšana

⚠ **BRĪDINĀJUMS – Elektrotrieciena risks!**

Nepareizi veikta instalācija ir bīstama.

- ▶ Pieslēdziet un lietojiet iekārtu tikai saskaņā ar datu plāksnītē norādītajiem parametriem.
- ▶ Iekārtu drīkst pieslēgt tikai atbilstoši noteikumiem instalētai kontaktligzdai ar zemējumu maiņstrāvas elektrotīklā.
- ▶ Mājas elektroinstalācijas aizsargsistēmai ir jābūt instalētai atbilstoši noteikumiem.
- ▶ Nekad neaprikojiet iekārtu ar ārēju slēgšanas mehānismu, piem., taimeru vai tālvadības pultu.
- ▶ Ja iekārta ir iebūvēta, elektrotīkla pieslēguma vada kontaktdakšai ir jābūt brīvi pieejamai, vai, ja brīva pieeja nav iespējama, fikssēti ierīkotā elektroinstalācijā jāiebūvē atvienotājierīce saskaņā ar elektroiekārtu uzstādīšanas noteikumiem.
- ▶ Uzstādot iekārtu, ievērojiet, lai netiktu iespiests vai bojāts elektrotīkla pieslēguma vads.

Bojāta elektrotīkla pieslēguma vada izolācija ir bīstama.

- ▶ Nekad nepieļaujiet elektrotīkla pieslēguma vada saskari ar siltuma avotiem.

⚠ **BRĪDINĀJUMS – Sprādzienbīstamības risks!**

Ja iekārtas ventilācijas atveres ir noslēgtas, aukstumaģenta noplūdes gadījumā var izveidoties degtspējīgs gāzes un gaisa maisījums.

- ▶ Nenoslēdziet ventilācijas atveres ierīces vai iebūves mēbeles korpusā.

⚠ **BRĪDINĀJUMS – Aizdeģšanās risks!**

Ir bīstami lietot pagarinātu elektrotīkla pieslēguma vadu un neapstiprinātus adapterus.

- ▶ Neizmantojiet pagarinātāja vadus vai kontaktligzdu paneļus.
- ▶ Izmantojiet tikai ražotāja atļautus adapterus un elektrotīkla pieslēguma vadus.
- ▶ Ja elektrotīkla pieslēguma vads ir pārāk īss un nav pieejams garāks elektrotīkla pieslēguma vads, sazinieties ar profesionālu elektrības uzņēmumu, lai pielāgotu mājas instalāciju.

Pārnēsājami kontaktligzdu paneļi vai barošanas bloki var pārkarst un izraisīt ugunsgrēku.

- ▶ Nenovietojiet pārnēsājamos kontaktligzdu paneļus vai barošanas blokus ierīces aizmugurē.

1.7 Droša lietošana

⚠ **BRĪDINĀJUMS – Elektrotrieciena risks!**

Iekārtā iekļuvis mitrums var izraisīt elektriskās strāvas triecienu.

- ▶ Izmantojiet ierīci tikai slēgtās telpās.
- ▶ Nepakļaujiet ierīci lielam karstumam un mitrumam.
- ▶ Iekārtas tīrīšanai neizmantojiet tvaika tīrītāju vai augstspiediena tīrītāju.

⚠ **BRĪDINĀJUMS – Nosmakšanas risks!**

Bērni var iepakojuma materiālu uzvilkt uz galvas vai tajā iefīties un nosmakt.

- ▶ Glabājiet iepakojuma materiālu bērniem nepieejamā vietā.
- ▶ Neļaujiet bērniem rotaļāties ar iepakojuma materiālu.

Bērni var ieelpot vai norīt sīkas detaļas un tādējādi nosmakt.

- ▶ Glabājiet sīkas detaļas bērniem nepieejamā vietā.
- ▶ Neļaujiet bērniem rotaļāties ar sīkām detaļām.

⚠ **BRĪDINĀJUMS – Sprādzienbīstamības risks!**

Ja dzesēšanas kontūrs ir bojāts, uzliesmojošs aukstumaģents var izplūst un uzsprāgt.

- ▶ Atkausēšanu drīkst paātrināt tikai ar ražotāja ieteiktām mehāniskām ierīcēm vai līdzekļiem.
- ▶ Piesalušu pārtiku atbrīvojiet ar trulu priekšmetu, piemēram, ar koka karotes kātu.

Produkti, kuri satur degtspējīgas gāzes, piemēram, aerosolu baloņi, un eksplozīvas vielas, var sprāgt.

- ▶ Neglabājiet ierīcē produktus, kas satur degtspējīgas gāzes un eksplozīvas vielas.

⚠ **BRĪDINĀJUMS – Aizdeģšanās risks!**

Šīs ierīces iekšienē uzstādītas elektroierīces, piemēram, sildītāji vai elektriskie ledus ģeneratori, var izraisīt ugunsgrēku.

- ▶ Šīs ierīces iekšienē nedarbiniet nekādas elektroierīces.

⚠ BRĪDINĀJUMS – Traumu risks!

Trauki, kuros ir gāzēti dzērieni, var plīst.

- ▶ Saldētavā nedrīkst glabāt traukus ar gāzētiem dzērieniem.
- Risks gūt acu traumas degtspējīga aukstumaģenta un kaitīgu gāzu noplūdes gadījumā.
- ▶ Nedrīkst bojāt aukstumaģenta kontūra caurules un izolāciju.

⚠ BRĪDINĀJUMS – Apsaldējumu risks!

Pieskaroties saldētiem produktiem un aukstām virsmām, var gūt apsaldējumus.

- ▶ Nekad uzreiz neēdiet produktus, kuri ir izņemti no saldēšanas nodalījuma.
- ▶ Nedrīkst pieļaut ilgstošu ādas saskari ar saldētiem produktiem, ledu un metāla virsmām saldētavas nodalījumā.

⚠ ESIET PIESARDZĪGI – Veselības kaitējuma risks!

Lai nepieļautu pārtikas produktu piesārņojumu, ievērojiet tālāk sniegtos norādījumus.

- ▶ Ja durvis ir atvērtas ilgāku laiku, ierīces nodalījumos var ievērojami paaugstināties temperatūra.
- ▶ Regulāri tīriet virsmas, kas var nonākt saskarē ar pārtikas produktiem un pieejamajām noplūdes sistēmām.
- ▶ Glabājiet svaigu gaļu un zivis ledusskapī tam piemērotos traukos tā, lai tās nesaskartos ar citiem pārtikas produktiem un nepilētu uz tiem.
- ▶ Ja dzesēšanas/saldēšanas ierīce ilgāku laiku stāv tukša, izslēdziet to, atkausējiet, iztīriet un atstājiet durvis atvērtas, lai nepieļautu pelējuma rašanos.

Ierīces daļas no metāla vai ar metālisku izskatu var saturēt alumīniju. Ja ierīcē skābi pārtikas produkti nonāk saskarē ar alumīniju, pārtikas produktos var nonākt alumīnija joni.

- ▶ Nelietojiet piesārņotus pārtikas produktus.

1.8 Bojāta ierīce**⚠ BRĪDINĀJUMS – Elektrotrieciena risks!**

Bojāta iekārta vai bojāts elektrotīkla pieslēguma vads ir bīstami.

- ▶ Nekad nelietojiet iekārtu, ja tā ir bojāta.

- ▶ Nekad neizvelciet elektrotīkla pieslēguma vadu, lai atvienotu iekārtu no elektrotīkla. Vienmēr izvelciet elektrotīkla pieslēguma vada kontaktdakšu.
 - ▶ Ja iekārta vai elektrotīkla pieslēguma vads ir bojāts, uzreiz izvelciet elektrotīkla pieslēguma vada kontaktdakšu vai izslēdziet drošinātāju drošinātāju kastē.
 - ▶ Sazinieties ar klientu atbalsta dienestu. → *Lappuse 82*
- Neprofesionāli veikts remonts ir bīstams.
- ▶ Iekārtas remontu drīkst veikt tikai attiecīgi apmācīts speciālists.
 - ▶ Iekārtas remontam drīkst izmantot tikai oriģinālās rezerves daļas.
 - ▶ Ja ir bojāts šīs ierīces elektrotīkla pieslēguma vads vai ierīces pieslēguma vads, tas jānomaina ar īpašu elektrotīkla pieslēguma vadu vai īpašu ierīces pieslēguma vadu, kas ir pieejams pie ražotāja vai tā tehniskā servisa dienestā.

BRĪDINĀJUMS – Aizdeģšanās risks!



No bojātām caurulēm var izplūst degspējīgs aukstumagēnts un kaitīgas gāzes un aizdegties.

- ▶ Iekārta nedrīkst atrasties uguns un aizdeģšanās avotu tuvumā.
- ▶ Izvēdiniet telpu.
- ▶ Izslēdziet iekārtu. → *Lappuse 69*
- ▶ Izvelciet elektrotīkla savienojuma vada kontaktdakšu vai izslēdziet drošinātāju sadales skapī.
- ▶ Sazinieties ar klientu apkalpošanas dienestu. → *Lappuse 82*

2 Izvairīšanās no bojājumiem

UZMANĪBU

Lietojot cokolu, izvelkamos nodalījumus vai ierīces durvis, lai apsēstos vai pakāptos, var sabojāt ierīci.

- ▶ Nedrīkst kāpt uz cokola, izvelkamajiem nodalījumiem vai durvīm, kā arī atbalstīties pret tiem.

Elļa vai taukvielas var izraisīt poru veidošanos plastmasas daļās un durvju blīvējumā.

- ▶ Plastmasas daļas un durvju blīvējumu nedrīkst notraipīt ar eļļu un taukvielām.

Iekārtas daļas no metāla vai ar metālisku izskatu var saturēt alumīniju.

Alumīnijs reaģē un maina krāsu, sa-

skaroties ar skābiem pārtikas produktiem.

- ▶ Iekārtā glabājiet tikai iesaiņotus pārtikas produktus.

Ja aprīkojuma daļas un piederumus mazgā trauku mašīnā, tie var deformēties vai mainīt krāsu.

- ▶ Nemazgājiet aprīkojuma daļas un piederumus trauku mašīnā.

3 Vides aizsardzība un taupīšana

3.1 Iepakojuma likvidācija

Iepakojuma materiāli ir nekaitīgi videi un izmantojami atkārtoti.

- ▶ Atsevišķas sastāvdaļas likvidējiet, tās šķīrojot.

3.2 Elektroenerģijas taupīšana

Ja ievērosiet šos norādījumus, tiks samazināts iekārtas strāvas patēriņš.

Uzstādīšanas vietas izvēle

- Ierīci nedrīkst pakļaut tiešu saules staru iedarbībai.
- Uzstādiet ierīci iespējami tālu no radiatoriem, plīts un citiem siltuma avotiem:
 - elektriskajām vai gāzes plītim jāatrodas vismaz 30 mm attālumā.
 - eļļas vai ogļu plītim jāatrodas vismaz 300 mm attālumā.
- Nekad neaizsedziet vai neaizkraujiet ārējās ventilācijas atveres.

Elektroenerģijas taupīšana lietošanas laikā

Piezīme: Aprīkojuma daļu izvietojumus neietekmē iekārtas enerģijas patēriņš.

- Iekārtu atveriet vien uz īsu brīdi un pēc tam rūpīgi aizveriet.
- Nekad neaizklājiet vai neaizkraujiet iekšējās ventilācijas atveres vai ārējās ventilācijas atveres.
- Iegādātos pārtikas produktus pārvadājiet aukstumsomā un ātri ievietojiet ierīcē.
- Siltiem pārtikas produktiem un dzērieniem ļaujiet vispirms atdzist un tikai pēc tam ievietojiet tos ierīcē.
- Atkausējamās saldētos produktus ielieciet dzesēšanas nodalījumā, lai izmantotu sasaldēto produktu aukstumu.
- Starp produktiem un aizmugures sienu vienmēr jāatstāj brīva vieta.

4 Uzstādīšana un pieslēgšana

4.1 Piegādes komplektācija

Pēc visu daļu izņemšanas no iepakojuma pārbaudiet, vai tām transportēšanas laikā nav radušies bojājumi un vai piegādes komplektācija ir pilnīga. Bojājumu gadījumos vērsieties pie pārdevēja vai mūsu tehniskā servisa dienestā → *Lappuse 82*.

Piegādes komplektā ietilpst:

- Iebūvējama ierīce
- Aprīkojums un piederumi ¹
- Montāžas materiāli
- Montāžas instrukcija
- Lietošanas instrukcija
- Klientu apkalpošanas dienestu saraksts
- Garantijas karte ²
- Energoefektivitātes klases uzlīme
- Informācija par elektroenerģijas patēriņu un trokšņa līmeni

¹ Atkarībā no iekārtas aprīkojuma

² Ne visās valstīs

- Informācija par Home Connect

4.2 Uzstādīšanas vietas izvēles kritēriji

⚠ BRĪDINĀJUMS

Sprādzienbīstamības risks!

Ja ierīce ir novietota pārāk mazā telpā, aukstumaģenta noplūdes gadījumā var izveidoties degspējīgs gāzes un gaisa maisījums.

- ▶ Uzstādiet ierīci tikai tādā telpā, kuras tilpums atbilst vismaz 1 m³ uz 8 g aukstumaģenta. Aukstumaģenta daudzums ir norādīts tipa datu plāksnītē.

→ "Ierīce", Att. 1/6 Lappuse 67

Piegādājot ierīci no rūpnīcas, tās svars atkarībā no modeļa var būt līdz 80 kg.

Lai ierīci varētu stabili novietot, pamatnei ir jābūt ar atbilstošu nestspēju.

Šī dzesēšanas ierīce ir paredzēta lietošanai apkārtējās vides temperatūrā no 10 C līdz 38 C.

Lietojot iekārtu pieļaujamajā telpas temperatūrā, tā ir pilnībā darbspējīga. Lietojot SN klimata klases iekārtu zemākā telpas temperatūrā, iekārtai bojājumi nerodas līdz 5 °C telpas temperatūrai.

Nišas izmēri

Iebūvējot ierīci nišā, ņemiet vērā nišas izmērus. Atšķirību gadījumā var rasties problēmas ar ierīces uzstādīšanu.

Nišas dziļums

Iebūvējiet ierīci 560 mm dziļā nišā.

Nišas platums

Ierīces uzstādīšanai vajadzīgais mēbeļu nišas iekšējais platums ir vismaz 710 mm.

Iekārtu uzstādīšana vienu virs otras un vienu blakus otrai

Ja jūs 2 dzesēšanas iekārtas vēlaties uzstādīt vienu virs otras vai vienu blakus otrai, starp iekārtām ir jāatstāj vismaz 150 mm sprauga. Atsevišķas iekārtas var uzstādīt, neievērojot minimālo attālumu. Precīzu informāciju vaicājieta savam tirgotājam vai virtuves projektētājam.

4.3 Ierīces uzstādīšana

- ▶ Uzstādiet ierīci saskaņā ar pievienoto montāžas instrukciju.

4.4 Ierīces sagatavošana pirmajai lietošanas reizei

1. Iepazīstieties ar informatīvo materiālu.
2. Noņemiet aizsargplēvi un transportēšanas stiprinājumus, piemēram, līmlentes un kartonu.
3. Pirmo reizi iztīriet ierīci.
→ Lappuse 77

4.5 Iekārtas elektropieslēguma izveide

1. Pievienojiet iekārtai tīkla pieslēguma vada spraudni.
2. Iekārtas elektrotīkla pieslēguma vada kontaktdakšu iespraudiet kontaktligzdā iekārtas tuvumā. Ierīces savienojuma dati ir norādīti tipa datu plāksnītē.
→ "Ierīce", Att. 1/6 Lappuse 67
3. Pārbaudiet kontaktdakšas nekustīgu pieslēgumu.
 - ✓ Temperatūras indikatoros tiek rādīta animācija, un vadības panelis ir bloķēts.
 - ✓ Iekārta ir gatava darbam, kad animācija vairs nav redzama un deg katra temperatūras indikatora LED.

5 Iepazīšana

5.1 Ierīce

Šeit ir sniegts jūsu iekārtas sastāvdaļu pārskats.

→ Att. **1**

- A** Dzesēšanas nodalījums
→ *Lappuse 74*
- B** Saldēšanas nodalījums
→ *Lappuse 74*
- 1** Vadības panelis → *Lappuse 67*
- 2** Pudeļu plaukts → *Lappuse 67¹*
- 3** Apgaismojums
- 4** Uzglabāšanas tvertne
→ *Lappuse 67*
- 5** Augļu un dārzeņu tvertne ar mitruma regulatoru → *Lappuse 68*
- 6** Datu plāksnīte → *Lappuse 83*
- 7** Saldēto produktu tvertne
→ *Lappuse 78*
- 8** Durvju nodalījums lielām pudeļēm → *Lappuse 68*

5.2 Vadības panelis

Vadības panelī iestata visas ierīces funkcijas un skata informāciju par darba režīmu.

→ Att. **2**

- 1** alarm izlēdz brīdinājuma skaņas signālu.
- 2**  ieslēdz vai izslēdz savienojumu ar WLAN mājas tīklu (Wi-Fi).
☞ deg, ja, izmantojot lietotni Home Connect, ir iestatīti lietotāja definēti iestatījumi. Papildu informāciju sk. lietotnē Home Connect.
- 3**

4 super (saldēšanas nodalījums) ieslēdz vai izslēdz Supersaldēšana.

5 Rāda saldēšanas nodalījumā iestatīto temperatūru °C.

6 super (dzesēšanas nodalījums) ieslēdz vai izslēdz Superdzesēšana.

7 Rāda dzesēšanas nodalījumā iestatīto temperatūru °C.

8 ① 3 sec. ieslēdz un izslēdz ierīci.

6 Aprīkojums

Ierīces aprīkojums ir atkarīgs no modeļa.

6.1 Plaukts

Lai plaukta novietojumu pielāgotu pēc vajadzības, plauktu var izņemt un ievietot citā vietā.

→ "*Plaukta izņemšana*", *Lappuse 77*

6.2 Pudeļu plaukts

Glabājiet pudeles stabili novietotas pudeļu plauktā.

Lai pudeļu plaukta novietojumu pielāgotu pēc vajadzības, plauktu var izņemt un ievietot citā vietā.

→ "*Plaukta izņemšana*", *Lappuse 77*

6.3 Uzglabāšanas tvertne

Uzglabāšanas tvertnē temperatūra ir zemāka nekā dzesēšanas nodalījumā. Laiku pa laikam temperatūra var kļūt zemāka par 0 °C.

Lai glabāšanas tvertnē sasniegtu temperatūru tuvu 0 °C, dzesēšanas nodalījuma temperatūru iestatiet uz 2 °C. → *Lappuse 69*

¹ Atkarībā no iekārtas aprīkojuma

Lai uzglabāšanas tvertnē uzglabātu ātrbojīgus pārtikas produktus, piemēram, zivis, gaļu un desas, izmantojiet zemākās temperatūras vērtības.

6.4 Augļu un dārzeņu tvertne ar mitruma regulatoru



Svaigus augļus un dārzeņus augļu un dārzeņu tvertnē glabājiel neiesaiņotus.

Sagrieztus augļus un dārzeņus glabājiel pārsegtus vai hermētiski iesaiņotus.

Gaisa mitrumu augļu un dārzeņu tvertnē var regulēt, izmantojot mitruma regulatoru. Tas ļaus glabāt svaigus augļus un dārzeņus ilgāk, nekā glabājiel tos ierastā veidā.

→ Att. 3

Gaisa mitrumu augļu un dārzeņu tvertnē iestatiet atkarībā no uzglabājamo pārtikas produktu veida un daudzuma, pārbielot mitruma regulatoru:

- Pārbieliet uz kreiso pusi mazam gaisa mitrumam , glabājiel galvenokārt augļus, jauktus produktus vai produktus lielā daudzumā.
- Pārbieliet uz labo pusi augstam gaisa mitrumam , glabājiel galvenokārt dārzeņus vai produktus lielā daudzumā.

Atkarībā no uzglabāšanas daudzuma un produktu veida augļu un dārzeņu tvertnē var izveidielies kondensāts.

Noslaukiet kondensātu ar sausu drānu un, izmantojot mitruma regulatoru, iestatiet zemāku gaisa mitrumu.

Lai saglabātu kvalitāti un aromātu, glabājiel aukstumjutiīgus augļus un dārzeņus, piemēram, ananasus, banānus, citrusaugļus, gurķus, cukini, papriku, tomātus un kartupeļus ārpus ierices aptuveni no 8 °C līdz 12 °C temperatūrā.

6.5 Durvju nodalijums

Lai durvju nodalijumu novietotu pēc vajadzības, to var izņemt un ievielot citā vietā.

→ "Durvju nodalijuma izņemšana", Lappuse 78

6.6 Piederumi

Izmantojiel oriģinālos piederumus.

Tie ir piemēroti jūsu ierīcei.

Jūsu iekārtas piederumi ir atkarīgi no modeļa.

Olu nodalijums

Uzglabājiel olas drošā vietā uz olu paliktņa.

Ledus kubiņu trauks

Izmantojiel ledus kubiņu trauku, lai pagatavotu ledus kubiņus.

Ledus gabaliņu pagatavošana

Ledus gabaliņu sagatavošanai obligāti izmantojiel tikai dzeramo ūdeni.

1. Piepildiet ledus trauciņu līdz $\frac{3}{4}$ ar dzeramo ūdeni un ievielojiel to saldēšanas nodalijumā. Piesalušu ledus trauciņu atdaliet ar neasu priekšmetu, piemēram, koka karotes kātu.
2. Lai no ledus gabaliņu trauka izņemtu ledus gabaliņus, īsu brīdi paturiet to zem tekoša ūdens vai nedaudz savērpriet.

7 Galvenā vadība

7.1 Ierices ieslēģšana

1. Pievienojiel ierīci elektroģiklam.

→ Lappuse 66

Piezīme: Ja ierīce iepriekš tika ieslēģta, izmantojiel vadības paneli,

3 sekundes turiet nospiestu

① **3 sec.**

- ✓ Temperatūras indikatoros tiek rādīta animācija, un vadības panelis ir bloķēts.
 - ✓ Iekārta ir gatava darbam, kad animācija vairs nav redzama un deg katra temperatūras indikatora LED.
 - ✓ Iekārta sāk dzesēt.
 - ✓ Atskan brīdinājuma signāls, mirgo temperatūras indikators (saldēšanas nodaļījumam) un "alarm", jo temperatūra saldēšanas nodaļījumā vēl ir pārāk augsta.
- 2. Izslēdziet brīdinājuma signālu ar alarm.**
- ✓ "alarm" nodziest, tiklīdz ir sasniegta iestatītā temperatūra.
- 3. Iestatiet vajadzīgo temperatūru.**
→ *Lappuse 69*

7.2 Lietošanas norādījumi

- Kad iekārta ir ieslēgta, iestatītā temperatūra tiek sasniegta tikai pēc vairākām stundām. Neievietojiet pārtikas produktus, kamēr nav sasniegta iestatītā temperatūra.
- Korpusā ap saldēšanas nodaļījumu laiku pa laikam viegli sasilst. Šādi tiek mazināta kondensāta veidošanās durvju blīvējuma apkārtnē.
- Aizverot durvis, raugieties, lai tās netiktu bloķētas ar glabājamajiem produktiem.
- Aizverot durvis, var rasties pazemināts spiediens. Durvis var atvērt tikai ar piepūli. Uzgaidiet, līdz izlīdzinās pazeminātais spiediens.
- Temperatūra iekārtā mainās šādu faktoru ietekmē:
 - Iekārtas atvēršanas biežums
 - Piepildījums
 - Tikko ievietoto produktu temperatūra
 - Apkārtējās vides temperatūra

– Tieši saules stari

7.3 Ierīces izslēgšana

- ▶ 3 sekundes turiet nospiestu
- ① **3 sec.**

7.4 Temperatūras iestatīšana

Padoms: Izmantojot lietotni Home Connect, var iestatīt temperatūru, kas nav attēlota vadības panelī.

Dzesēšanas nodaļījuma temperatūras iestatīšana

- ▶ Nospiediet uz vajadzīgās temperatūras.
Ieteicamā dzesēšanas nodaļījuma temperatūra ir 4 °C.
→ *"Uzlieme "OK"", Lappuse 74*

Temperatūras iestatīšana saldēšanas nodaļījumā

- ▶ Nospiediet uz vajadzīgās temperatūras.
Ieteicamā temperatūra saldēšanas nodaļījumā ir –18 °C.

8 Papildfunkcijas

Uzziniet ar kādām iestatāmām papildfunkcijām ir aprīkota jūsu ierīce. Lietotnē Home Connect iespējams iestatīt arī citas papildfunkcijas.

8.1 Superdzesēšana

Izmantojot Superdzesēšana, dzesēšanas nodaļījums nodrošina iespējamo zemāko temperatūru.

Ieslēdziet Superdzesēšana pirms liela pārtikas produktu daudzuma ievietošanas dzesēšanas nodaļījumā.

Piezīme: Ja ir ieslēgts režīms Superdzesēšana, var paaugstināties trokšņu līmenis.

Superdzesēšana ieslēgšana

- ▶ Nospiediet **super** (dzesēšanas nodaļījums).
- ✓ Deg "super" (dzesēšanas nodaļījums).

Piezīme: Pēc aptuveni 6 stundām iekārta pārslēdzas normālā darba režīmā.

Superdzesēšana izslēgšana

- ▶ Nospiediet **super** (dzesēšanas nodaļījums).

8.2 Automātiskā funkcija Supersaldēšana

Automātiskās funkcijas Supersaldēšana darbības laikā saldēšanas nodaļījums tiek dzesēts daudz vairāk nekā normālā darba režīmā. Tādā veidā pārtikas produkti ātrāk sasilst. Automātiskā Supersaldēšana tiek ieslēgta, ja ierīcē ieliekat zināmu daudzumu svaigu pārtikas produktu. Automātiskā funkcija Supersaldēšana ir aktivizēta rūpnīcā. Automātisko funkciju Supersaldēšana var deaktivizēt. Ja ir ieslēgta automātiskā funkcija Supersaldēšana, darbība var būt trokšņaināka.

Pēc automātiskās funkcijas Supersaldēšana beigām iekārta pārslēdzas normālā darba režīmā.

Automātiskās funkcijas Supersaldēšana aktivizēšana

- ▶ 5 sekundes turiet nospiestu **super** (saldēšanas nodaļījums), līdz atskan signāls.
- ✓ Kad atskan 2 signāli, automātiskā funkcija Supersaldēšana ir aktivizēta.

Automātiskās funkcijas Supersaldēšana deaktivizēšana

- ▶ 5 sekundes turiet nospiestu **super** (saldēšanas nodaļījums), līdz atskan signāls.
- ✓ Kad atskan 3 signāli, automātiskā funkcija Supersaldēšana ir deaktivizēta.

Automātiskās funkcijas Supersaldēšana pārtraukšana

1. 5 sekundes turiet nospiestu **super** (saldēšanas nodaļījums).
 - ✓ Kad atskan 3 skaņas signāli, automātiskā Supersaldēšana ir pārtraukta.
2. Aktivizējiet Supersaldēšana.
→ *Lappuse 70*

8.3 Manuāla Supersaldēšana

Supersaldēšana darbības laikā saldēšanas nodaļījumā tiek nodrošināta viszemākā iespējamā temperatūra. Ieslēdziet Supersaldēšana laikā no 4 līdz 6 stundām pirms tāda pārtikas produktu daudzuma ievietošanas saldētavā, kas pārsniedz 2 kg. Lai pilnībā izmantotu saldēšanas jaudu, lietojiet Supersaldēšana.
→ *"Priekšnosacījumi saldēšanas jaudas nodrošināšanai", Lappuse 75*

Piezīme: Ja ir ieslēgts režīms Supersaldēšana, var paaugstināties trokšņu līmenis.

Manuāla Supersaldēšana ieslēgšana

- ▶ Nospiediet **super** (saldēšanas nodaļījums).
- ✓ Deg "super" (saldēšanas nodaļījums).

Piezīme: Pēc aptuveni 50 stundām iekārta pārslēdzas normālā darba režīmā.

Manuāla Supersaldēšana izslēgšana

- ▶ 5 sekundes turiet nospiestu **super** (saldēšanas nodalījums).
- ✓ Kad atskan 3 skaņas signāli, automātiskā Supersaldēšana ir pārtraukta.

8.4 Iekšējais apgaismojums

8.5 Miera režīms

Miera režīms izslēdz visas funkcijas, kas nav obligātas.

Miera režīmā ir izslēgtas tālāk uzskaitītās funkcijas.

- Superdzesēšana
- Automātiska Supersaldēšana un manuāla Supersaldēšana
- Signalizācija
- Iekšējais apgaismojums
- Skaņas signāli
- Ziņojumi vadības panelī

Piezīme: Miera režīmā vadības paneļa apgaismojums ir izslēgts. "super" (saldēšanas nodalījums) deg ar samazinātu spilgtumu.

Miera režīma ieslēgšana

- ▶ 15 sekundes turiet nospiestu **super** (saldēšanas nodalījums), līdz atskan otrs skaņas signāls.
- ✓ Deg "super" (saldēšanas nodalījums).

Piezīme: Pēc aptuveni 74 stundām iekārta pārslēdzas standarta režīmā.

Miera režīma izslēgšana

- ▶ 15 sekundes turiet nospiestu **super** (saldēšanas nodalījums), līdz atskan otrs skaņas signāls.

9 Trauksme

9.1 Durvju signalizācija

Ja ierīces durvis paliek atvērtas ilgāku laiku, ieslēdzas durvju signalizācija.

Atskan brīdinājuma signāls, mirgo "alarm" un attiecīgā nodalījuma iestatītā temperatūra.

Durvju signalizācijas izslēgšana

- ▶ Aizveriet ierīces durvis vai nospiediet **alarm**.
- ✓ Brīdinājuma signāls ir izslēgts.

9.2 Temperatūras signalizācija

Ja saldēšanas nodalījumā kļūst pārāk silts, ieslēdzas temperatūras signalizācija.

Atskan brīdinājuma signāls, mirgo iestatītā temperatūra (saldēšanas nodalījumam) un "alarm".

⚠ ESIET PIESARDZĪG Veselības kaitējuma risks!

Kušana var sekmēt baktēriju vairošanos un izraisīt saldēto pārtikas produktu bojāšanos.

- ▶ Pilnīgi vai daļēji atkausētus saldētos produktus nedrīkst atkārtoti sasaldēt.
- ▶ Tos drīkst atkārtoti sasaldēt tikai pēc pagatavošanas, vārot vai cepot.
- ▶ Šādus produktus vairs nedrīkst glabāt maksimālo glabāšanas laiku.

Temperatūras signalizācija var ieslēgties šādos gadījumos:

- Tiek sākta ierīces lietošana. Ielieciet produktus ierīcē tikai tad, kad tā ir sasniegusi iestatīto temperatūru.
- Tiek ievietots liels daudzums svaigu pārtikas produktu.

Pirms liela daudzuma pārtikas produktu ievietošanas ieslēdziet Supersaldēšana.

- Ir pārāk ilgi atvērtas saldēšanas nodalījuma durvis.
Pārbaudiet, vai sasaldētie pārtikas produkti vēl nav atkususi vai sākuši atkust.

Temperatūras signalizācijas izslēgšana

- ▶ Nospiediet **alarm**.
- ✓ Brīdinājuma signāls ir izslēgts.

10 Home Connect

Šo iekārtu var pieslēgt tīklam. Savienojiet iekārtu ar mobilo ierīci, lai no lietotnes vadītu funkcijas Home Connect.

Ne visās valstīs ir pieejami Home Connect pakalpojumi. Funkcijas Home Connect pieejamība ir atkarīga no tā, vai jūsu valstī ir pieejami Home Connect pakalpojumi. Atbilstošo informāciju skatiet: www.home-connect.com.

Lai varētu lietot Home Connect, vispirms izveidojiet savienojumu ar Wi-Fi mājas tīklu (Wi-Fi¹) un ar Home Connect lietotni.

Pēc iekārtas ieslēgšanas nogaidiet vismaz 3 minūtes, līdz ir pabeigta iekārtas iekšējā inicializācija. Tikai pēc tam iestatiet Home Connect.

Lietotne Home Connect jums palīdzēs visā pieteikšanās procesā. Izpildiet instrukcijas un ievērojiet lietotnē Home Connect sniegtos norādījumus.

Piezīmes

- Ievērojiet šajā lietošanas instrukcijā sniegtos drošības norādījumus un nodrošiniet, lai tie tiktu ievēroti arī tad, kad iekārtas darbību vadāt, izmantojot lietotni Home Connect.
→ "Drošība", Lappuse 59
- Prioritāte vienmēr ir vadībai iekārtā. Šajā laikā nav iespējama vadība ar Home Connect lietotni.

10.1 Home Connect instalēšana

Prasība: Iekārta uzstādīšanas vietā uztver WLAN mājas tīklu (WiFi).

1. Noskenējiet tālāk redzamo QR kodu.



Nolasot QR kodu, varat instalēt Home Connect lietotni un pieslēgt šo iekārtu.

2. Sekojiet lietotnē Home Connect sniegtajām norādēm.

10.2 Savienojuma ar WLAN mājas tīklu (Wi-Fi) ieslēgšana

- ▶ Nospiediet .

10.3 Ierīču ar Matter² savienošana tīklā

Universālais Matter standarts dod iespēju savienot tīklā dažādu ražotāju

¹ Wi-Fi ir uzņēmuma Wi-Fi Alliance reģistrēta prečzīme.

² Matter ir izstrādājis Connectivity Standards Alliance™. Šis zīmols, saistītie logotipi un simboli ir Alliance zīmoli, visas tiesības paturētas.

viedierīces. Jūs varat savienot viedierīces tīklā, piemēram, ar balss asistentu vai citām vadības centrālēm.

Piezīme: Visas iekārtas neatbalsta Matter standartu. Home Connect lietotnē pārbaudiet, vai jūsu ierīce atbalsta Matter standartu.

Prasības

- Iekārta ir savienota ar WLAN mājas tīklu (Wi-Fi) un lietotni Home Connect.
- Lietotne, kas atbalsta mājsaimniecības iekārtu Matter standartu, ir instalēta mobilajā ierīcē.
- ▶ Jūsu ierīces integrēšanai Matter tīklā izpildiet lietotnē Home Connect sniegtos norādījumus.

10.4 Savienojuma ar WLAN mājas tīklu (Wi-Fi) izslēgšana

- ▶ Nospiediet .

10.5 Home Connect programmatūras atjauninājuma instalēšana

Piezīme: Ja ir pieejams Home Connect programmatūras atjauninājums, lietotnē Home Connect tiek parādīts ziņojums.

Aktuālā programmatūras versija ir atrodama lietotnes Home Connect sadaļā ar informāciju par attiecīgu iekārtu.

- ▶ Lai instalētu Home Connect programmatūras atjauninājumu, izpildiet lietotnē Home Connect sniegtās norādes.
- ✓ Instalēšanas laikā vadības panelis daļēji ir bloķēts.

10.6 Home Connect iestatījumu atiestatīšana

Ja rodas grūtības izveidojot ierīces un WLAN mājas tīkla (Wi-Fi) savienojumu vai savu ierīci vēlaties reģistrēt citā WLAN mājas tīklā (Wi-Fi), Home Connect iestatījumus var atiestatīt.

- ▶ 7–10 sekundes turiet nospiestu , līdz atskan trešais signāls.
- ✓ Home Connect iestatījumi ir atiestatīti.

10.7 Datu aizsardzība

Ievērojiet datu aizsardzības norādes.

Pēc ierīces pirmā savienojuma ar internetam piesaistītu mājas tīklu iekārta nosūta Home Connect serverim šādu kategoriju datus (pirmā reģistrācija):

- nepārprotamu iekārtas identifikatoru (ko veido iekārtas kodi un iebūvētā Wi-Fi sakaru moduļa MAC adrese);
- Wi-Fi sakaru moduļa drošības sertifikātu (savienojuma informācijas tehniskai aizsardzībai);
- jūsu sadzīves tehnikas pašreizējo programmatūras un aparatūras versiju;
- iespējams, iepriekš veiktas atiestātes uz rūpnīcas iestatījumu statusu.

Šī pirmā reģistrācija sagatavo Home Connect funkciju lietošanu un ir nepieciešama tikai brīdī, kad Home Connect funkcijas lietošiet pirmo reizi.

Piezīme: Ievērojiet, ka Home Connect funkcijas ir lietojamas tikai kopā ar Home Connect lietotni. Informāciju par datu aizsardzību var atvērt Home Connect lietotnē.

11 Dzesēšanas nodalījums

Dzesēšanas nodalījumā var glabāt gaļu, desas, zivis, piena produktus, olas, gatavus ēdienus un maizes izstrādājumus.

Temperatūru var iestatīt no 2 °C līdz 8 °C.

Pateicoties glabāšanas iespējai dzesēšanas nodalījumā, varat īsu vai vidēji ilgu laiku uzglabāt arī ātrbojīgus pārtikas produktus. Jo zemāka ir atlasītā temperatūra, jo ilgāk pārtikas produkti saglabājas svaigi.

11.1 Padomi pārtikas produktu uzglabāšanai dzesēšanas nodalījumā

- Ievietojiet tikai svaigus, nebojātus pārtikas produktus.
- Glabāšanai paredzētus pārtikas produktus ievietojiet hermētiski noslēgtā iepakojumā vai pārsegtus.
- Lai neietekmētu gaisa cirkulāciju un novērstu pārtikas produktu sasalšanu, nenovietojiet pārtikas produktus tieši pie aizmugurējās sienas.
- Siltiem ēdieniem un dzērieniem vispirms ļaujiet atdzist.
- Ievērojiet ražotāja norādīto uzglabāšanas vai izmantošanas termiņu.

11.2 Aukstuma zonas dzesēšanas nodalījumā

Gaisa cirkulācija dzesēšanas nodalījumā izraisa atšķirīgu aukstuma zonu rašanos.

Visaukstākā zona

Visaukstākā zona ir uzglabāšanas tvertne.

Padoms: Ātrbojīgus pārtikas produktus, piemēram, zivis, desas un gaļu, uzglabājiet visaukstākajā zonā.

Vissiltākā zona

Vissiltākā zona ir pašā durvju augšā.

Padoms: Vissiltākajā zonā glabājiet pārtikas produktus, kas ātri nebojājas, piemēram, cieto sieru un sviestu. Tādējādi sieram var turpināties aromāta veidošanās, bet sviests nesacietē.

11.3 Uzlīme "OK"

Izmantojot uzlīmi "OK", var pārbaudīt, vai dzesēšanas nodalījumā ir sasniegta pārtikas produktiem ieteiktā drošā +4 °C vai zemāka temperatūra. Uzlīme "OK" nav pieejama visos modeļos.

Ja uzlīmē nav redzams "OK", pakāpeniski samaziniet temperatūru.

→ *"Dzesēšanas nodalījuma temperatūras iestatīšana", Lappuse 69*

Pēc ierīces ekspluatācijas uzsākšanas līdz iestatītās temperatūras sasniegšanai var paiet pat 12 stundas.



Pareizs iestatījums

12 Saldēšanas nodalījums

Saldēšanas nodalījumā var glabāt saldētu pārtiku, sasaldēt pārtikas produktus un pagatavot ledus kubiņus. Temperatūru var iestatīt no -16 °C līdz -24 °C.

Pārtikas produktu ilgai glabāšanai vispiemērotākā ir -18 °C vai zemāka temperatūra.

Pateicoties glabāšanai sasaldētā stāvoklī, ātri bojājošos produktus var

glabāt ilgu laiku. Zemā temperatūra palēnina vai aptur bojāšanos.

12.1 Saldēšanas jauda

Saldēšanas jauda norāda, kādu produktu daudzumu var pilnībā sasaldēt noteikta stundu skaita laikā. Informāciju par saldēšanas jaudu skatiet tipa datu plāksnītē.

→ "Ierīce", Att. **1** / **6** Lappuse 67

Priekšnosacījumi saldēšanas jaudas nodrošināšanai

1. Apm. 24 stundas pirms svaigu pārtikas produktu ievietošanas ieslēdziet Supersaldēšana.
→ "Manuāla Supersaldēšana ieslēgšana", Lappuse 70
2. Pārtikas produktus vispirms uzglabājiet apakšējā saldēto produktu tvertnē.

12.2 Saldēšanas nodaļuma tilpuma pilnīga izmantošana

Uzziniet, kā saldēšanas nodaļumā var ievietot maksimālu daudzumu sasaldējama pārtikas produktu.

1. Izņemiet visas saldēšanas nodaļuma aprīkojuma daļas.
→ Lappuse 77
2. Salieciet pārtikas produktus tieši uz saldēšanas nodaļuma grīdas.

12.3 Padomi pārtikas produktu ievietošanai saldēšanas nodaļumā

- Glabāšanai paredzētus pārtikas produktus ievietojiet hermētiski noslēgtā iepakojumā.
- Pārtikas produkti, kurus vēlaties sasaldēt, nedrīkst saskarties ar jau sasaldētiem pārtikas produktiem.
- Pārtikas produktus saldēto produktu tvertnēs izvietojiet vienmērīgi.

- Lai ierīcē netraucēti varētu cirkulēt gaiss, iebīdīet saldēto produktu tvertni ierīcē līdz galam.

12.4 Padomi svaigu pārtikas produktu sasaldēšanai

- Saldējiet tikai svaigus un nevainojamas kvalitātes pārtikas produktus.
- Sasaldējiet pārtikas produktus porciju veidā.
- Pagatavota pārtika ir paredzēta lietošanai, to nesaldējot.
- Dārzenus pirms sasaldēšanas nomazgājiet, sasmalciniet un blanšējiet.
- Augļus pirms sasaldēšanas nomazgājiet, izņemiet kauliņus, ja nepieciešams, nomizojiet, pievienojiet cukuru vai askorbīnskābes šķīdumu.
- Sasaldēšanai piemēroti pārtikas produkti ir, piemēram, mīklas izstrādājumi, zivis un jūras veltes, gaļas, meža dzīvnieku gaļa un putni gaļa, olas bez čaumalas, siers, sviests, biezpiens, gatavi ēdieni un ēdienu pārpalikumi.
- Sasaldēšanai nepiemēroti pārtikas produkti ir, piemēram, lapu salāti, redīsi, olas ar čaumalu, vīnogas, āboli un bumbieri, jogurs, skābais krējums, Crème Fraîche un majonēze.

Saldējamo produktu iepakojšana

Ja izvēlēsieties piemērotu iepakojuma materiālu un atbilstošu iepakojuma veidu, tiks saglabāta produktu kvalitāte un netiks pieļauta pārsaldēšana.

1. Ievietojiet pārtikas produktus iepakojumā.
2. Izspiediet gaisu.

3. Hermētiski noslēdziet iepakojumu, lai pārtikas produkti nezaudētu garšu un neizkalstu.
4. Uzrakstiet uz iepakojuma tā saturu un sasaldēšanas datumu.

12.5 Sasaldēto pārtikas produktu uzglabāšanas termiņš –18 °C temperatūrā

Pārtikas produkts	Uzglabāšanas ilgums
Zivis, desas, gatavi ēdieni, maizes izstrādājumi	līdz 6 mēnešiem
Putnu gaļa, gaļa	līdz 8 mēnešiem
Dārzeni, augļi	līdz 12 mēnešiem

Uzdrukātajā saldēšanas kalendārā ir norādīts maksimālais glabāšanas laiks mēnešos, ja tiek nodrošināta konstanta –18 °C temperatūra.

12.6 Saldētas pārtikas atkausēšanas metodes

⚠ **ESIET PIESARDZĪGI** **Veselības kaitējuma risks!**

Kušana var sekmēt baktēriju vairošanos un izraisīt saldēto pārtikas produktu bojāšanos.

- ▶ Pilnīgi vai daļēji atkausētus saldētos produktus nedrīkst atkārtoti sasaldēt.
- ▶ Tos drīkst atkārtoti sasaldēt tikai pēc pagatavošanas, vārot vai cepot.
- ▶ Šādus produktus vairs nedrīkst glabāt maksimālo glabāšanas laiku.
- Dzesēšanas nodalījumā atkausējiet dzīvnieku izcelsmes pārtikas produktus, piemēram, zivis, gaļu, sieru un biezpienu.

- Maizi atkausējiet istabas temperatūrā.
- Pārtikas produktus tūlītējai patēriņai pagatavojiet mikroviļņu krāsnī, cepeškrāsnī vai uz sildvirsmas.

13 Atkausēšana

13.1 Dzesēšanas nodalījuma atkausēšana

Darbības laikā uz dzesēšanas nodalījuma aizmugurējās sienas veidojas ūdens pilieni vai sarma. Dzesēšanas nodalījuma aizmugurējā siena atkūst automātiski.

→ *Att. 4*

Kušanas ūdens pa kušanas ūdens kanālu un iztecināšanas atveri plūst uz iztvaikošanas trauku un nav jānoslauka.

Lai kušanas ūdens varētu iztecēt un neveidotos nepatīkams aromāts, ņemiet vērā šādu informāciju: Izkusušā ūdens teknes un iztecināšanas atveres tīrīšana → *Lappuse 77*.

13.2 Atkausēšana saldētavā

Pateicoties pilnībā automatiskajai “NoFrost” sistēmai, saldēšanas nodalījumā neveidojas ledus. Atkausēšana nav nepieciešama.

14 Tīrīšana un kopšana

Nepieejamas vietas jāiztīra tehniskā servisa dienestam. Tīrīšana, ko veic tehniskā servisa dienests, var radīt izmaksas.

14.1 Ierīces sagatavošana tīrīšanai

1. Izslēdziet ierīci. → *Lappuse 69*

2. Atvienojiet ierīci no elektrotīkla. Izvelciet elektrotīkla savienojuma vada kontaktdakšu vai izslēdziet drošinātāju drošinātāju kastē.
3. Izņemiet visus pārtikas produktus un uzglabājiet vēsā vietā. Uzlieciet uz produktiem aukstuma akumulatorus, ja tādi ir pieejami.
4. Izņemiet no ierīces visas aprīkojuma daļas un piederumus.
→ *Lappuse 77*

14.2 Ierīces tīršana

⚠ BRĪDINĀJUMS

Elektrotīecienu risks!

Ierīcē iekļuvus mitrums var izraisīt elektriskās strāvas triecienu.

- ▶ Iekārtas tīršanai neizmantojiet tvaiķa tīrītāju vai augstspiediena tīrītāju.

Apgaismes ierīcēs vai vadības elementos iekļuvus mitrums var būt bīstams.

- ▶ Skalošanas ūdens nedrīkst iekļūt apgaismes ierīcēs vai vadības elementos.

UZMANĪBU

Nepiemēroti tīršanas līdzekļi var bojāt iekārtas virsmas.

- ▶ Neizmantojiet cietus abrazīvos materiālus vai tīršanas sūkļus.
- ▶ Neizmantojiet asus vai abrazīvus tīršanas līdzekļus.
- ▶ Neizmantojiet tīršanas līdzekļus ar augstu spirta saturu.

Ja iztecināšanas atverē nonāk šķidrums, var pārplūst iztvaikošanas trauks.

- ▶ Mazgāšanas ūdens nedrīkst nonākt iztecināšanas atverē.

Ja aprīkojuma daļas un piederumus mazgā trauku mašīnā, tie var deformēties vai mainīt krāsu.

- ▶ Nemazgājiet aprīkojuma daļas un piederumus trauku mašīnā.

1. Sagatavojiet iekārtu tīršanai.
→ *Lappuse 76*
2. Tīriet ierīci, aprīkojuma daļas, ierīces daļas, piederumus un durvju blīvējumus ar drānu, kas samitrināta remdenā ūdenī ar nelielu daudzumu pH neitrāla mazgāšanas līdzekļa.
3. Pēc tam rūpīgi noslaukiet ar mīkstu un sausu drānu.
4. Ievietojiet aprīkojuma daļas un uzstādiet izņemamās ierīces daļas.
5. Pievienojiet ierīci elektrotīklam.
→ *Lappuse 13*
6. Ievietojiet produktus.

14.3 Izkusušā ūdens teknes un iztecināšanas atveres tīršana

Lai izkusušais ūdens varētu iztecēt, regulāri tīriet izkusušā ūdens tekni un iztecināšanas atveri.

1. Izņemiet uzglabāšanas tvertni.
→ *Lappuse 78*
2. Izņemiet plauktu virs augļu un dārzeņu nodalījuma. → *Lappuse 78*
3. Uzmaņīgi iztīriet izkusušā ūdens tekni un iztecināšanas atveri, piemēram, izmantojot vates kociņu.
→ *Att. 5*



14.4 Aprīkojuma daļu izņemšana

Ja vēlaties rūpīgi notīrīt aprīkojuma daļas, izņemiet tās no ierīces.

Plaukta izņemšana

- ▶ Priekšpusē paceliet ①, izvelciet un izņemiet ② plauktu.
→ *Att. 6*

Durvju nodalījuma izņemšana

- ▶ Paceliet durvju plauktu uz augšu un izņemiet to.
→ Att. **7**

Uzglabāšanas tvertnes izņemšana

1. Izvelciet uzglabāšanas tvertni līdz galam.
2. Paceliet uzglabāšanas tvertnes priekšējo daļu uz augšu ① un izņemiet to ②.
→ Att. **8**

Augļu un dārzeņu tvertnes izņemšana

1. Izņemiet durvju nodalījumu lielām pudelēm. → *Lappuse 78*
2. Izvelciet augļu un dārzeņu tvertni līdz galam uz āru.
3. Paceliet augļu un dārzeņu tvertnes priekšējo daļu ① un izņemiet tvertni ②.
→ Att. **9**

Saldēto produktu tvertnes izņemšana

1. Izvelciet saldēto produktu tvertni līdz galam.
2. Paceliet saldēto produktu tvertni priekšpusē uz augšu ① un izņemiet to ②.
→ Att. **10**

Tvertnes priekšpusēs noņemšana

Ērtākai tīrīšanai varat noņemt augļu un dārzeņu tvertnes un saldēto produktu tvertnes priekšpusi.

- ▶ Iespiediet tvertnes sānu karabiņas ① un ar rotācijas kustību noņemiet tvertnes priekšpusi no tvertnes ②.
→ Att. **11**

14.5 Ierīces daļu demontāža

Ja vēlaties rūpīgi iztīrīt ierīci, atsevišķas var demontēt noteiktas ierīces daļas.

Plaukts virs augļu un dārzeņu tvertnes

Lai rūpīgi notīrītu augļu un dārzeņu tvertnes vāku, to var noņemt.

Plaukta virs augļu un dārzeņu tvertnes izņemšana

1. Izņemiet uzglabāšanas tvertni.
→ *Lappuse 78*
2. Izņemiet augļu un dārzeņu tvertni.
→ *Lappuse 78*
3. Izņemiet plauktu virs dārzeņu nodalījuma. → *Lappuse 77*

Plaukta virs augļu un dārzeņu tvertnes ievietošana

1. Sekojiet, lai apmale pie plaukta virs augļu un dārzeņu tvertnes būtu novietota pareizi.
→ Att. **12**
2. Ievietojiet plauktu virs augļu un dārzeņu tvertnes.

15 Traucējumu novēršana

Nelielus ierīces darbības traucējumus varat novērst saviem spēkiem. Pirms sazināšanās ar klientu apkalpošanas centru izlasiet informāciju par darbības traucējumu novēršanu. Tā izvairīsieties no nevajadzīgām izmaksām.

⚠ BRĪDINĀJUMS**Elektrotrieciena risks!**

Neprofesionāli veikts remonts ir bīstams.

- ▶ Iekārtas remontu drīkst veikt tikai attiecīgi apmācīts speciālists.
- ▶ Iekārtas remontam drīkst izmantot tikai oriģinālās rezerves daļas.
- ▶ Ja ir bojāts šīs ierīces elektrotīkla pieslēguma vads vai ierīces pieslēguma vads, tas jānomaina ar īpašu elektrotīkla pieslēguma vadu vai īpašu ierīces pieslēguma vadu, kas ir pieejams pie ražotāja vai tā tehniskā servisa dienestā.

Traucējums**Cēlonis un problēmu novēršana**

Ierīce nedzesē, deg indikatoru un apgaismojums.

Ir ieslēgts izstādes režīms.

1. Atvienojiet ierīci no elektrotīkla. Izvelciet elektrotīkla kontaktdakšu vai izslēdziet drošinātāju drošinātāju kastē.
2. Pagaidiet 2 minūtes.
3. Pieslēdziet iekārtu. → *Lappuse 13*
4. Turiet taustiņu **super** (dzesēšanas nodalījums) nospiestu, līdz atskan 4 signāli.
5. Pēc īsa brīža pārbaudiet, vai ierīcē notiek dzesēšana.

Nedarbojas LED apgaismojums.

Ir iespējami dažādi iemesli.

- ▶ Sazinieties ar klientu apkalpošanas dienestu. Klientu apkalpošanas dienesta numuru atradīsiet pievienotajā klientu apkalpošanas dienestu sarakstā.

Ledusskapis ieslēdzas aizvien biežāk un ilgāk.

Ierīce tika bieži atvērta.

- ▶ Neatveriet ierīces durvis bez vajadzības.

Ir aizsegta ārējās ventilācijas atveres.



- ▶ Noņemiet priekšmetus, kas aizsedz ārējās ventilācijas atveres.

Tā nav kļūda. Modernas dzesēšanas iekārtas ieslēdzas biežāk un tām ir dažādas jaudas pakāpes, kas nodrošina efektīvu dzesēšanu.



- ▶ Noņemiet priekšmetus, kas aizsedz ārējās ventilācijas atveres.
- ▶ Iekārtu uzstādiet pēc iespējas tālāk no radiatoriem, plīts un citiem siltuma avotiem. Nepakļaujiet iekārtu ilgai un tiešai saules staru iedarbībai.
- ▶ Atveriet iekārtas durvis tikai uz brīdi.
- ▶ Pirms ievietot siltus ēdienus un dzērienus uzglabāšanai, vispirms ļaujiet tiem atdzist.

Traucējums	Cēlonis un problēmu novēršana
<p>Uz dzesēšanas nodalījuma aizmugurējās sienas veidojas sarmas kārtas.</p>	<p>Tā nav kļūda. Modernas dzesēšanas iekārtas nodrošina vienmērīgu dzesēšanas nodalījuma temperatūru. Dzesēšanas nodalījuma aizmugurējā siena tiek regulāri atkausēta.</p>  <ul style="list-style-type: none"> ▶ Atveriet iekārtas durvis tikai uz brīdi. ▶ Produktus iepakojiet hermētiski vai pārklājiet. ▶ Pirms ievietot siltus ēdienus un dzērienus uzglabāšanai, vispirms ļaujiet tiem atdzist. ▶ Starp produktiem un iekšējām sienām vienmēr jāatstāj brīva vieta.
<p>Home Connect lietotne nedarbojas pareizi.</p>	<p>Ir iespējami dažādi iemesli.</p> <ul style="list-style-type: none"> ▶ Atveriet www.home-connect.com.
<p>Atskan brīdinājuma signāls, mirgo iestatītā temperatūra (dzesēšanas nodalījumam) un "alarm".</p>	<p>Dzesēšanas nodalījuma durvis ir atvērtas.</p> <ul style="list-style-type: none"> ▶ Aizveriet dzesēšanas nodalījuma durvis.
<p>Atskan brīdinājuma signāls, mirgo iestatītā temperatūra (saldēšanas nodalījumam) un "alarm".</p>	<p>Ir iespējami dažādi iemesli.</p> <ul style="list-style-type: none"> ▶ Nospiediet alarm. ✓ Signalizācija tiek izslēgta. <p>Saldēšanas nodalījuma durvis ir atvērtas.</p> <ul style="list-style-type: none"> ▶ Aizveriet saldēšanas nodalījuma durvis. <p>Ir aizsegtas ārējās ventilācijas atveres.</p> <ul style="list-style-type: none"> ▶ Noņemiet priekšmetus, kas aizsedz ārējās ventilācijas atveres. <p>Ir ievietots lielāks daudzums svaigu pārtikas produktu.</p> <ul style="list-style-type: none"> ▶ Nepārsniedziet saldēšanas jaudu. <p>→ "<i>Saldēšanas jauda</i>", <i>Lappuse 75</i></p>
<p>Temperatūra ievērojami atšķiras no iestatījuma.</p>	<p>Ir iespējami dažādi iemesli.</p> <ol style="list-style-type: none"> 1. Izslēdziet ierīci. → <i>Lappuse 69</i> 2. Ieslēdziet ierīci pēc apm. 5 min. → <i>Lappuse 68</i> <ul style="list-style-type: none"> ▶ Ja temperatūra ir pārāk augsta, pēc dažām stundām vēlreiz pārbaudiet temperatūru. ▶ Ja temperatūra ir pārāk zema, nākamajā dienā vēlreiz pārbaudiet temperatūru.

Traulcējums	Cēlonis un problēmu novēršana
Mitra dzesēšanas nodalījuma grīda.	<p>Aizsērējusi izkusušā ūdens tekne vai iztecināšanas atvere.</p> <p>► Iztīriet izkusušā ūdens tekni un iztecināšanas atveri. → <i>Lappuse 77</i></p> 
Ierīce rūc, guldz, sīc, burbuļo, klikšķ vai klakšķ.	<p>Tā nav kļūda. Darbojas dzinējs, piemēram, saldēšanas iekārtā, ventilators. Pa caurulēm plūst aukstumaģents. Ieslēdzas vai izslēdzas dzinējs, slēdzis vai elektromagnētiskie vārsti. Notiek automātiskā atkausēšana. Īpaša rīcība nav nepieciešama.</p>
Ierīce izraisa trokšņus.	<p>Aprikojuma daļas brīvi kustas vai iesprūst.</p> <p>► Pārbaudiet izņemamās aprikojuma daļas un ievietojiet tās atpakaļ.</p>
	<p>Saskaras pudeles un trauki.</p> <p>► Atvirziet pudeles un traukus tālāk vienu no otra.</p> <hr/> <p>Supersaldēšana ir ieslēgta.</p> <p>Īpaša rīcība nav nepieciešama.</p>

15.1 Strāvas padeves pārtraukums

Strāvas padeves pārtraukuma laikā temperatūra ierīcē paaugstinās, tā rezultātā saīsinās sasaldēto produktu uzglabāšanas laiks un pazeminās to kvalitāte.

Mūsu tīmekļa vietnē atradīsiet tehniskos datus par saldētu produktu uzglabāšanas ilgumu jūsu ierīcē darbības traucējumu gadījumā.

Piezīmes

- Strāvas padeves pārtraukuma laikā pēc iespējas neatveriet ierīces durvis un neievietojiet tajā citus pārtikas produktus.
- Pārbaudiet pārtikas produktu kvalitāti tūlīt pēc strāvas padeves pārtraukuma.
 - Izmetiet sasaldēto pārtiku, kas ir atkususi un siltāka par 5 °C.

- Nedaudz atkususu saldēto pārtiku vāriet vai cepiet un patērējiet vai sasaldējiet.

16 Glabāšana un likvidācija

16.1 Ierīces ekspluatācijas pārtraukšana

1. Izslēdziet ierīci. → *Lappuse 69*
2. Atvienojiet ierīci no elektrotīkla. Izvelciet elektrotīkla savienojuma vada kontaktdakšu vai izslēdziet drošinātāju drošinātāju kastē.
3. Izņemiet visus pārtikas produktus.
4. Iztīriet ierīci. → *Lappuse 77*
5. Lai nodrošinātu iekšpuses ventilāciju, atstājiet ierīci atvērtu.

16.2 Nolietotas iekārtas likvidācija

Likvidējot iekārtas atbilstoši vides noteikumiem, vērtīgas izejvielas var izmantot atkārtoti.

BRĪDINĀJUMS

Veselības kaitējuma risks!

Bērni var tikt iesprostoti ierīcē, apdraudot viņu dzīvību.

- ▶ Lai apgrūtinātu bērnu ierāpšanos iekārtā, neizņemiet no iekārtas plauktus un traukus.
- ▶ Neļaujiet bērniem tuvoties nolietotai iekārtai.

BRĪDINĀJUMS

Aizdegšanās risks!

No bojātām caurulēm var izplūst degspējīgs aukstumaģents un kaitīgā gāze un aizdegties.

- ▶ Nedrīkst bojāt aukstumaģenta kontūra caurules un izolāciju.

1. Izvelciet elektrotīkla pieslēguma vada kontaktdakšu.
2. Atdaliet elektrotīkla pieslēguma vadu.
3. Utilizējiet ierīci atbilstoši vides aizsardzības prasībām.
Informāciju par aktuāliem likvidācijas jautājumiem var iegūt pie tirgotāja un jūsu novada vai pilsētas pašpārvaldē.



Šī ierīce ir marķēta atbilstoši Eiropas direktīvai 2012/19/ES par elektriskajām un elektroniskajām ierīcēm (waste electrical and electronic equipment – WEEE).

Direktīva nosaka veidu, kā ES teritorijā jārealizē nolietoto ierīču nodošana un pārstrāde.

17 Tehniskā servisa dienests

Darbībai nozīmīgas oriģinālās rezerves daļas saskaņā ar attiecīgo ekodizaina regulu iegūsiet mūsu klientu dienestā vismaz 10 gadus, sākot no iekārtas tirdzniecības uzsākšanas brīža Eiropas Ekonomikas zonā.

Mūsu klientu dienestā varat saņemt citas funkcionāli atbilstošas un ilgstošai uzglabāšanai piemērotas oriģinālās rezerves daļas līdz pat 15 gadus pēc iekārtas laišanas tirgū.

Papildu informācijai lūdzam vērsties mūsu klientu dienestā.

Piezīme: Saskaņā ar vietējiem ražotāja garantijas noteikumiem tehniskā servisa dienesta izsaukšana ir bez maksas. Saskaņā ar vietējiem garantijas nosacījumiem garantijas minimālais ilgums (ražotāja garantija privātiem patērētājiem) Eiropas Ekonomikas zonā ir 2 gadi. Garantijas nosacījumi neietekmē citas tiesības vai prasības, kas jums ir saskaņā ar vietējiem tiesību aktiem.

Lai saņemtu detalizētu informāciju par garantijas laiku un garantijas nosacījumiem, kas ir spēkā jūsu valstī, izmantojiet QR kodu pievienotajā servisa kontaktu un garantijas nosacījumu dokumentā, sazinieties ar mūsu klientu apkalpošanas dienestu, tirgotāju vai apmeklējiet mūsu tīmekļa vietni.

Klientu apkalpošanas dienesta kontaktinformāciju var atrast, izmantojot QR kodu pievienotajā servisa kontaktā un garantijas nosacījumu dokumentā vai mūsu tīmekļa vietnē.

17.1 Ražojuma numurs (E-Nr.), izgatavošanas numurs (FD) un kārtas numurs (Z-Nr.)

Sazinoties ar tehniskā servisa dienestu, paziņojiet iekārtas ražojuma numuru (E-Nr.), izgatavošanas numuru (FD) un kārtas numuru (Z-Nr.), kas norādīts iekārtas datu plāksnītē.

→ "Ierīce", Att. **1**/**6** Lappuse 67

Lai ātri atrastu iekārtas datus un tehniskā servisa dienesta tālruna numuru, varat šos datus pierakstīt.

18 Tehniskie dati

Dati par aukstumagentu un lietderīgo tilpumu, kā arī cita tehniskā informācija ir norādīti datu plāksnītē.

→ "Ierīce", Att. **1**/**6** Lappuse 67

Izstrādājuma gaismas avots atbilst energoefektivitātes E klasei. Gaismas avotu var iegādāties kā rezerves daļu un drīkst nomainīt tikai atbilstīgi apmācīts speciālists.

Papildu informācija par jūsu modeli ir pieejama internetā <https://eprel.ec.europa.eu/>¹. Šī internetvietne ir piesaistīta ES produktu oficiālajai datubāzei EPREL. Pēc tam sekojiet modeļu meklēšanas norādēm. Modeļa identifikatoru veido rakstzīmes pirms slīpsvītras datu plāksnītē norādītajā ražojuma numurā (E-Nr.). Modeļa identifikatoru varat atrast arī ES energoefektivitātes marķējuma pirmajā rindā.

18.1 Informācija par bezmaksas un Open Source programmatūru

Šim ražojumam ir programmatūras komponenti, ko autortiesību īpašnieki ir licencējuši kā bezmaksas vai Open Source programmatūru.

Attiecīgā licences informācija ir saglabāta mājsaimniecības iekārtā. Piekļuve attiecīgajai licences informācijai ir iespējama, arī izmantojot Home Connect lietotni: "Profils -> Juridiskie norādījumi -> Licences informācija".² Informāciju par licenci var lejupielādēt arī no zīmola produktu internetvietnes. (Produktu tīmekļa vietnē sameklējiet savas iekārtas modeli un papildu dokumentus.) Attiecīgo informāciju arī varat pieprasīt, rakstot uz ossrequest@bshg.com vai BSH Hausgeräte GmbH, Carl-Wery-Str. 34, D-81739 München.

Pēc pieprasījuma tiek piešķirts attiecīgais avota kods.

Sūtiet pieprasījumu uz ossrequest@bshg.com vai BSH Hausgeräte GmbH, Carl-Wery-Str. 34, D-81739 München.

Temats: „OSSREQUEST”

Jums ir jāsedz jūsu pieprasījuma izskatīšanas izmaksas. Šis piedāvājums ir spēkā trīs gadus no pirkuma datuma vai vismaz periodā, kurā mēs piedāvājam atbalstu un attiecīgās ierīces rezerves daļas.

¹ Attiecas tikai uz Eiropas Ekonomikas zonas valstīm

² Atkarībā no iekārtas aprīkojuma

19 Atbilstības deklarācija

Ar šo BSH Hausgeräte GmbH apliecina, ka ierīce ar Home Connect funkcionalitāti atbilst 2014/53/EU pamatprasībām un citiem attiecīgajiem noteikumiem. Izsmeljoša RED atbilstības deklarācija ir pieejama tīmekļa vietnē www.bosch-home.com attiecīgās iekārtas izstrādājumu lapā papildu dokumentu sadaļā.



2,4 GHz josla (2400–2483,5 MHz): maks. 100 mW

5 GHz diapazons (5150–5350 MHz + 5470–5725 MHz): maks. 150 mW

	BE	BG	CZ	DK	DE	EE	IE	EL	ES
	FR	HR	IT	CY	LI	LV	LT	LU	HU
	MT	NL	AT	PL	PT	RO	SI	SK	FI
	SE	NO	CH	TR	IS	UK (NI)			

5 GHz WLAN (Wi-Fi): tikai lietošanai telpās.

AL	BA	MD	ME	MK	RS	UK	UA
----	----	----	----	----	----	----	----

5 GHz WLAN (Wi-Fi): tikai lietošanai telpās.



Many thanks for choosing a Bosch home appliance!

Register your new appliance now on MyBosch and benefit directly from:

- **Expert advice and tips to make the most of your appliance**
- **Options for warranty extension**
- **Discounts on spare parts and accessories**
- **Digital information for use and all appliance data to hand**
- **Easy access to Bosch Home Appliance Service**

Simple to register, free of charge – including on mobile devices:

www.bosch-home.com/welcome



Need some help? You can find it here.

Expert advice on your Bosch home appliances, help with problems or repairs by professionals from Bosch.

Discover all the different ways Bosch can assist you:

www.bosch-home.com/service

The contact details of all countries are listed in the attached service directory.

BSH Hausgeräte GmbH

Carl-Wery-Straße 34
81739 München, GERMANY
www.bosch-home.com

A Bosch Company



9001752724 (060207)

et, lt, lv