



**BOSCH**



Register your  
new device on  
MyBosch now and  
get free benefits:  
[bosch-home.com/  
welcome](https://bosch-home.com/welcome)

# Сушилна машина

WTH85206BY

[bg] Наръчник на потребителя и  
инструкции за монтаж

**За допълнителна информация, моля, вижте Ръководството за цифрови потребители.**



## Съдържание

<b>1 Безопасност .....</b>	<b>4</b>	<b>7 Бутони .....</b>	<b>19</b>
1.1 Общи указания.....	4	<b>8 Програми .....</b>	<b>21</b>
1.2 Употреба по предназначение.....	4	8.1 Автоматични програми.....	21
1.3 Ограничение на кръга от потребители .....	4	8.2 Времеви програми.....	22
1.4 Сигурен монтаж .....	5	<b>9 Принадлежности .....</b>	<b>24</b>
1.5 Сигурна употреба .....	7	<b>10 Пране.....</b>	<b>25</b>
1.6 Сигурно почистване и поддръжка .....	10	10.1 Подготвяне на дрехите.....	25
<b>2 Предотвратяване на материални щети.....</b>	<b>11</b>	<b>11 Основни положения при работа с уреда .....</b>	<b>25</b>
<b>3 Опазване на околната среда и икономия .....</b>	<b>11</b>	11.1 Включване на уреда.....	25
3.1 Предаване на опаковката за отпадъци .....	11	11.2 Настройване на програма ..	25
3.2 Пестене на енергия.....	12	11.3 Дрехи поставете .....	25
3.3 Режим на пестене на енергия .....	12	11.4 Стартиране на програмата .....	26
<b>4 Разполагане и свързване .....</b>	<b>12</b>	11.5 Допълване с дрехи .....	26
4.1 Разопаковане на уреда.....	12	11.6 Прекъсване на програмата .....	26
4.2 Окомплектовка на доставката .....	13	11.7 Изваждане на дрехите.....	26
4.3 Изисквания към мястото за разполагане .....	13	11.8 Изключване на уреда.....	26
4.4 Нивелиране на уреда .....	14	11.9 Мрежест филтър .....	26
4.5 Свързване на уреда към електрозахранващата мрежа .....	14	11.10 Филтърна система на подовия модул.....	28
<b>5 Запознаване .....</b>	<b>15</b>	11.11 Контейнер за кондензна вода.....	29
5.1 Уред .....	15	<b>12 Цел при сушене .....</b>	<b>30</b>
5.2 Обслужващ панел .....	16	12.1 Промяна на целта на сушене .....	30
<b>6 Дисплей .....</b>	<b>17</b>	12.2 Напасване на целта при сушене .....	31

<b>13</b>	<b>Защита от деца .....</b>	<b>31</b>
13.1	Активиране на защитата от деца.....	31
13.2	Деактивиране на защита- та от деца .....	31
<b>14</b>	<b>Основни настройки .....</b>	<b>31</b>
14.1	Общ преглед на основни- те настройки.....	31
14.2	Промяна на основните настройки .....	31
<b>15</b>	<b>Почистване и поддръжка ....</b>	<b>32</b>
15.1	Подов модул.....	32
15.2	Сензор за влажност .....	34
<b>16</b>	<b>Отстраняване на неизп- равности .....</b>	<b>35</b>
<b>17</b>	<b>Транспортиране, съхране- ние и предаване за отпа- дъци.....</b>	<b>39</b>
17.1	Предаване за отпадъци на излезли от употреба уреди.....	39
<b>18</b>	<b>Отдел по обслужване на клиенти .....</b>	<b>39</b>
18.1	Номер на изделието (E- Nr.) и заводски номер (FD).....	40
<b>19</b>	<b>Разходни стойности.....</b>	<b>41</b>
<b>20</b>	<b>Технически данни .....</b>	<b>42</b>



## 1 Безопасност

Спазвайте указанията за безопасност по-долу.

### 1.1 Общи указания



- Прочетете внимателно това ръководство.
- Запазете ръководството, както и продуктовата информация, за по-нататъшна справка или за следващите собственици.
- Не свързвайте уреда в случай на повреда, получена по време на транспортирането.

### 1.2 Употреба по предназначение

Използвайте уреда само:

- за сушене и освежаване на подходящ за сушилня и изпран с вода текстил.
- в домакинството и в затворени помещения в домашна обстановка.
- на височина до 4000 м над морското равнище.

### 1.3 Ограничение на кръга от потребители

Този уред може да се използва от деца на възраст над 8 години и от лица с намалени физически, сетивни или умствени способности или липса на опит и/или знания, ако са под наблюдение или са инструктирани относно безопасната употреба на уреда и са разбрали произтичащите от употребата опасности. Децата не трябва да играят с уреда.

Почистването и поддръжката от страна на потребителя не трябва да се извършват от деца без наблюдение.

Дръжте деца на възраст под 3 години и домашни животни далеч от уреда.

## 1.4 Сигурен монтаж

### **⚠ ПРЕДУПРЕЖДЕНИЕ – Опасност от токов удар!**

Некомпетентно извършено инсталиране представлява опасност.

- ▶ Свързвайте и експлоатирайте уреда само в съответствие с данните на фабричната табелка.
- ▶ Уредът трябва да се свързва към електрическа мрежа с променлив ток единствено посредством инсталиран според правилата заземен контакт.
- ▶ Системата от защитни проводници на електрическата сградна инсталация трябва да е инсталирана съгласно изискванията. Инсталацията трябва да има достатъчно голямо напречно сечение на проводниците.
- ▶ При употреба на прекъсвач с дефектнотокова защита използвайте само тип със знак .
- ▶ Никога не хранвайте уреда посредством външно комутационно устройство, напр. таймер или дистанционно управление.
- ▶ Никога не свързвайте уреда с токова верига, която се включва и изключва редовно от енергийния доставчик.
- ▶ Ако уредът е вграден, щепселът на кабела за свързване към мрежата трябва да е свободно достъпен, или ако не е възможен свободен достъп, в положената неподвижно електрическа инсталация трябва да се вгради разделително приспособление за всички полюси съгласно разпоредбите за монтаж.
- ▶ При разполагане на уреда не допускате притискане или повреждане на кабела за свързване към мрежата.

Повредена изолация на кабела за свързване към мрежата представлява опасност.

- ▶ Никога не допускате контакт на кабела за свързване към мрежата с източници на топлина или горещи части на уреда.
- ▶ Никога не допускате контакт на кабела за свързване към мрежата с остри върхове или ръбове.
- ▶ Никога не прегъвайте, не притискайте и не променяйте кабела за свързване към мрежата.

### **⚠ ПРЕДУПРЕЖДЕНИЕ – Опасност от пожар!**

Употребата на удължен кабел за свързване към мрежата и неразрешени адаптери представлява опасност.

- ▶ Не използвайте разклонители или удължители.
- ▶ Използвайте само разрешени от производителя адаптери и кабели за свързване към мрежата.
- ▶ Ако кабелът за свързване към мрежата е твърде къс и не е наличен по-дълъг кабел за свързване към мрежата, се свържете със специализирана фирма за електротехнически услуги, за да адаптирате домашната разпределителна мрежа.

### **⚠ ПРЕДУПРЕЖДЕНИЕ – Опасност от нараняване!**

Високото тегло на уреда може да доведе до наранявания при повдигане.

- ▶ Не повдигайте сами уреда.

Ако този уред се постави неправилно в колона от пералня и сушилня, уредът отгоре може да падне.

- ▶ Поставяйте сушилнята върху пералня само със свързващ комплект от производителя  
→ *"Принадлежности", Страница 24*. Друг метод за монтаж не се допуска.
- ▶ Не поставяйте уреда в колона от пералня и сушилня, ако производителят на сушилнята не предлага подходящ свързващ комплект.
- ▶ Не използвайте уреди от различни производители и с различна дълбочина и широчина в колона от пералня и сушилня.
- ▶ Не поставяйте колона от пералня и сушилня върху подиум, уредите могат да се наклонят.

### **⚠ ПРЕДУПРЕЖДЕНИЕ – Опасност от задушаване!**

Деца могат да нахлузят на главата си опаковъчния материал или да се увият в него и да се задушат.

- ▶ Дръжте далеч от деца опаковъчния материал.
- ▶ Не допускайте деца да играят с опаковъчния материал.

**⚠ ВНИМАТЕЛНО – Опасност от нараняване!**

Уредът може по време на работа да вибрира или да се движи.

- ▶ Поставете уреда върху чиста, равна и здрава повърхност.
- ▶ Уредът трябва да се нивелира с крачетата и с нивелир.

При неправилно прекарани маркучи и електрически кабели е налице опасност от спъване.

- ▶ Прекарвайте маркучите и електрическите кабели така, че да няма опасност от спъване.

Ако уредът се премества за изпъкналите компоненти, като напр. вратичката, частите могат да се счупят.

- ▶ Не премествайте уреда за изпъкналите компоненти.

**⚠ ВНИМАТЕЛНО – Опасност от порязване!**

Острите ръбове по уреда могат при допир да доведат до срязвания.

- ▶ Не докосвайте уреда по острите ръбове.
- ▶ Използвайте защитни ръкавици при монтаж и транспорт на уреда.

**1.5 Сигурна употреба****⚠ ПРЕДУПРЕЖДЕНИЕ – Опасност от токов удар!**

Повреден уред или кабел за свързване към мрежата представляват опасност.

- ▶ Никога не пускайте в експлоатация повреден уред.
- ▶ Никога не дърпайте кабела за свързване към мрежата, за да отделите уреда от електрозахранващата мрежа. Винаги хващайте щепсела на кабела за свързване към мрежата.
- ▶ Ако уредът или кабелът за свързване към мрежата са повредени, незабавно издърпайте щепсела на кабела за свързване към мрежата от контакта или изключете предпазителя в кутията с предпазители.
- ▶ Свържете се със службата за обслужване на клиенти.  
→ Страница 39

Проникващата влага може да предизвика токов удар.

- ▶ Използвайте уреда само в затворени помещения.
- ▶ Никога не излагайте уреда на силна топлина и влага.

- ▶ За почистване на уреда не използвайте машини за почистване с пара или с високо налягане, маркучи или пръскачки.

### **⚠ ПРЕДУПРЕЖДЕНИЕ – Опасност от увреждане на здравето!**

Деца могат да се заключат в уреда и да попаднат в опасна за живота ситуация.

- ▶ Не разполагайте уреда зад врата, която блокира или възпрепятства отварянето на вратата на уреда.
- ▶ При изведени от употреба уреди издърпайте щепсела на кабела за свързване към мрежата от контакта, след това прежете кабела за свързване към мрежата и унищожете ключалката на вратата на уреда така, че вратата на уреда да не се затваря повече.

### **⚠ ПРЕДУПРЕЖДЕНИЕ – Опасност от задушаване!**

Деца могат да вдишат или да погълнат малки части и да се задушат.

- ▶ Дръжте далеч от деца малките части.
- ▶ Не допускайте деца да играят с малки части.

### **⚠ ПРЕДУПРЕЖДЕНИЕ – Опасност от експлозия!**

Въглищният прах или брашно в околната среда на уреда могат да доведат до експлозия.

- ▶ По време на работа поддържайте чиста околната среда на уреда.

### **⚠ ПРЕДУПРЕЖДЕНИЕ – Опасност от отравяне!**

Кондензатната вода на този уред не е питейна вода и може да е замърсена с влакна.

- ▶ Не пийте и не използвайте кондензатната вода от уреда.
- При консумиране препаратите за пране и поддръжка могат да доведат до натравяне.
- ▶ При поглъщане по невнимание потърсете лекарски съвет.
  - ▶ Съхранявайте препаратите за пране и поддръжка на недостъпни за деца места.



**⚠ ПРЕДУПРЕЖДЕНИЕ – Опасност от пожар!**

Хладилният агент R290 в този уред е екологичен, но запалим и може при контакт с открит огън или източници на запалване да се възпламени.

- ▶ Пазете уреда далеч от открит огън или източници на огън.

**⚠ ПРЕДУПРЕЖДЕНИЕ – Опасност от експлозия!**

Остатъците в цедката могат да се възпламенят при сушене.

- ▶ Цедката за влакна да се почиства редовно.
- Леснозапалимите предмети, като запалки или кибритени клечки, могат да се възпламенят при сушене.
- ▶ Преди сушенето извадете от джобовете на дрехите всички лесно запалими предмети.

Когато неизпраното пране е било в контакт с разтворители, масло, вакса, препарат за отстраняване на вакса, боя, грес или обезмаслител, то може да се запали при сушене.

- ▶ Не сушете неизпрани дрехи в този уред.
- ▶ Основно изплаквайте прането преди сушене с гореща вода и препарат за пране.
- ▶ Не използвайте уреда, ако прането преди това е било почиствано с индустриални химикали.

**⚠ ПРЕДУПРЕЖДЕНИЕ – Опасност от пожар!**

Прането не се охлажда достатъчно при предсрочно прекратяване на сушенето и може да се възпламени.

- ▶ Не прекъсвайте предсрочно програмата за сушене.
- ▶ Веднага изваждайте прането при предсрочно прекратяване на сушенето и го разгъвайте.

**⚠ ВНИМАТЕЛНО – Опасност от нараняване!**

При качване или покатерване по уреда работният плот може да се счупи.

- ▶ Не се качвайте или катерете по уреда.

При стъпване или подпиране на отворената врата уредът може да се наклони.

- ▶ Не сядайте и не се подпирайте върху вратата на уреда.
- ▶ Не поставяйте предмети върху вратата на уреда.

При посягане към въртящия се барабан са възможни наранявания на ръцете.

- ▶ Преди посягане изчакайте пълното спиране на барабана.

## **1.6 Сигурно почистване и поддръжка**

### **⚠ ПРЕДУПРЕЖДЕНИЕ – Опасност от токов удар!**

Некомпетентните ремонти са опасни.

- ▶ Никога не променяйте технически уреда или свойствата му.
- ▶ Само обучен за целта специализиран персонал трябва да извършва ремонти на уреда.
- ▶ За ремонта на уреда трябва да се използват само оригинални резервни части.
- ▶ Ако кабелът за свързване към мрежата на този уред бъде повреден, той трябва да се смени от производителя или неговия отдел по обслужване на клиенти, или от друго лице с подобна квалификация, за да се избегнат опасности.

Проникващата влага може да предизвика токов удар.

- ▶ Преди почистването изтеглете щепсела или изключете предпазителя в кутията с предпазители.
- ▶ За почистване на уреда не използвайте машини за почистване с пара или с високо налягане, маркучи или пръскачки.

### **⚠ ПРЕДУПРЕЖДЕНИЕ – Опасност от нараняване!**

Използването на неоригинални резервни части и принадлежности е опасно.

- ▶ Използвайте само оригинални резервни части и оригинални принадлежности на производителя.

### **⚠ ПРЕДУПРЕЖДЕНИЕ – Опасност от отравяне!**

При използване на съдържащи разтворител почистващи средства могат да се образуват отровни пари.

- ▶ Не използвайте почистващи препарати, съдържащи разтворители.

## 2 Предотвратяване на материални щети

### ВНИМАНИЕ!

Грешното дозиране на омекотителите, перилни препарати, препарати за поддръжка и почистващи средства може да влоши функционирането на уреда.

- ▶ Спазвайте препоръките за дозиране на производителите.

Превишаването на максималното количество натоварване влошава функционирането на уреда.

- ▶ Максималното количество на натоварване за всяка програма трябва да се спазва и да не се превишава.

→ "Програми", Страница 21

Прегряването на уреда може да влоши функционирането на уреда.

- ▶ По време на експлоатация дръжте свободен вентилационния отвор върху уреда.
- ▶ Гарантирайте достатъчно добро проветрение в стаята.

Леките предмети, като напр. косми и влакна, могат да се засмучат от вентилационния отвор на уреда по време на работа и да влошат функционирането на уреда.

- ▶ По време на работа поддържайте чиста околната среда на уреда.
- ▶ Дръжте далеч леките предмети от уреда.

При работа с липсваща, непълна или дефектна защита от влакна (според оборудването на уреда може да е цедка за влакна, депо за влакна, филтърна подложка) може да се стигне до повреждане на уреда.

- ▶ Не използвайте уреда с липсваща, непълна или дефектна защита от влакна.

Пенестият материал или пенестата гума могат да се деформират или стопят при сушене.

- ▶ Не сушете съдържащо пяна или гума пране.

Неподходящи почистващи средства могат да повредят повърхностите на уреда.

- ▶ Не използвайте агресивни или абразивни почистващи средства.
- ▶ Не използвайте почистващи средства с високо съдържание на алкохол.
- ▶ Не използвайте твърди абразивни гъби или гъби за чистене.
- ▶ Уредът да се почиства само с вода и мека, влажна кърпа.
- ▶ При контакт с уреда веднага отстранявайте всички остатъци от перилен препарат, остатъци от спрейове или други остатъчни субстанции.

## 3 Опазване на околната среда и икономия

### 3.1 Предаване на опаковката за отпадъци

Опаковъчните материали са съвместими с околната среда и могат да се използват повторно.

- ▶ Предавайте отделните компоненти за отпадъци разделно според вида.

## 3.2 Пестене на енергия

Ако спазвате тези указания, Вашият уред ще консумира по-малко ток.

Използвайте уреда в добре проветрена стая и дръжте свободен вентилационния отвор на уреда.

- ✓ Влошеният обмен на въздух удължава времетраенето на програмата и увеличава разхода на енергия.

Преди изсушаване центрофугирайте прането в пералня.

- ✓ По-влажното пране удължава продължителността на програмата и увеличава разхода на енергия.

Максималното количество на зареждане на програмите да се спазва.

→ "Програми", Страница 21

- ✓ Превишаване на максималното количество на зареждане удължава времетраенето на програмата и увеличава разхода на енергия.

След сушене почистете цедката за влакна → Страница 26.

- ✓ Замърсената цедка за влакна намалява въздушния поток в уреда, удължава времетраенето на програмата и увеличава разхода на енергия.

След почистване добре изсушете филтрите във филтърната система на пода → Страница 28.

- ✓ По-влажните филтри удължават продължителността на програмата и увеличават разхода на енергия.

## 3.3 Режим на пестене на енергия

Ако не използвате уреда за кратко, уредът автоматично преминава в режим на пестене на енергия.

Всички индикации угасват и **Start/Reload**  мига.

Режимът на пестене на енергия се прекратява като подновите работата с уреда.

---

## 4 Разполагане и свързване

### 4.1 Разопаковане на уреда

#### ВНИМАНИЕ!

Останалите в барабана предмети, които не са предвидени за работа в уреда, могат да доведат до материални щети и щети по уреда.

- ▶ Преди използване отстранявайте тези предмети и доставените принадлежности от барабана.

1. Отстранете опаковъчния материал и защитните опаковки напълно от уреда.

→ "Предаване на опаковката за отпадъци", Страница 11

2. Проверявайте уреда за видими щети.
3. Отворете вратата.
4. Извадете принадлежностите от барабана.
5. Затворете вратата.

## 4.2 Окомплектовка на доставката

След разопаковането проверете всички части за щети, получени при транспортирането, и комплектността на доставката.

### ВНИМАНИЕ!

Работа с непълна или дефектна принадлежност може да повреди функцията на уреда или да доведе до материални щети и щети по уреда.

- ▶ Не използвайте уреда с непълна или дефектна принадлежност.
- ▶ Сменете съответната принадлежност преди използване на уреда.  
→ "Принадлежности",  
Страница 24

Доставката включва:

- Сушилна машина
- Съпътстващи документи

## 4.3 Изисквания към мястото за разполагане

### ВНИМАНИЕ!

Ако уредът се наклони на повече от 40°, остатъчната вода от уреда може да изтече и да причини материални щети.

- ▶ Внимателно накланяйте уреда.
- ▶ Транспортирайте уреда в изправено положение.

Замръзващата остатъчна вода в уреда може да доведе до щети по уреда.

- ▶ Не поставяйте и не използвайте уреда в области, на които може да замръзне или на открито.

Ако уредът се използва непосредствено след транспортиране, включеният в уреда антифриз може да доведе до щети по уреда.

- ▶ Непосредствено след транспортиране оставете уреда да почине за два часа, преди да го въведете в експлоатация.

Място за разполагане	Изисквания
Върху пода	Поставете уреда върху чиста, равна и здрава повърхност. Нивелирайте уреда → Страница 14.

## Място за разполагане Изисквания

В модул с поставени вертикално пералня и сушилня

Поставяйте този уред само с оригинален свързващ комплект от производителя на сушилнята в модул с поставени вертикално пералня и сушилня.

- Свързващ комплект с изтегляща се работна плас-тина  
→ Страница 24
- Комплект за свързване  
→ Страница 24

Поставяйте този уред само върху пералня от същия производител. Дълбочината и широчината на този уред трябва да съответстват на размерите на пералнята. Модулът с поставени вертикално пералня и сушилня да не се поставя върху подиум.

Върху стена

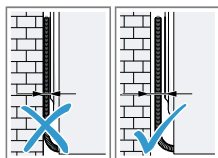

Не захващайте маркучи и присъединителни проводници между стената и уреда.

## 4.4 Нивелиране на уреда

За да редуцирате шумовете и вибрациите, нивелирайте правилно уреда.

- ▶ За да изравните уреда, завъртете краката на уреда. Проверете нивелирането с нивелир.

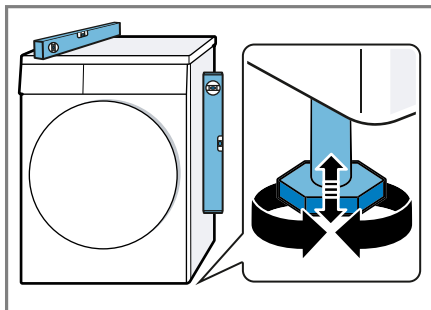

Всички опори на уреда трябва да са разположени стабилно на пода.

## 4.5 Свързване на уреда към електрозахранващата мрежа

1. Включете щепсела на кабела за свързване към мрежата на уреда в електрически контакт в близост до уреда.

Техническите параметри за свързване на уреда са посочени в техническите данни  
→ Страница 42.

2. Проверете стабилното положение на щепсела.

## 5 Запознаване

### 5.1 Уред

Тук ще намерите общ преглед на компонентите на Вашия уред.

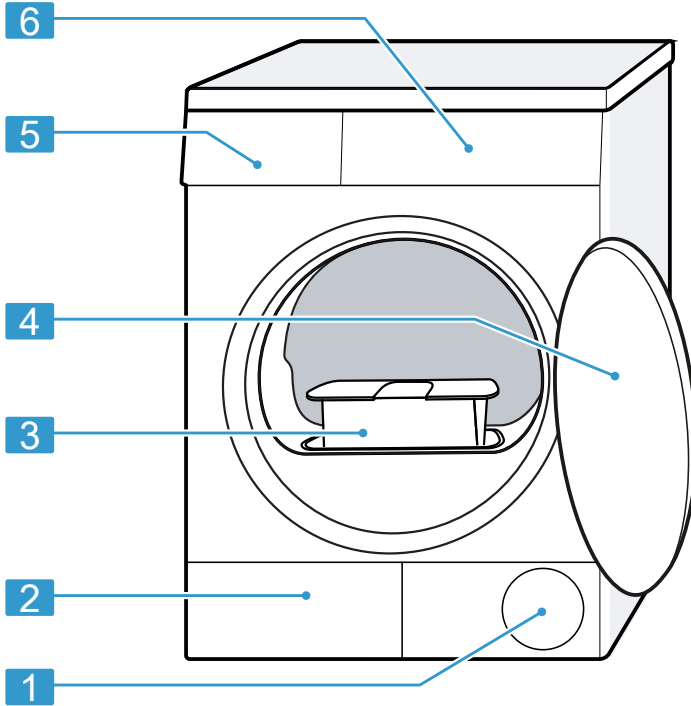

В зависимост от типа уред детайлите на фигурата могат да се различават, напр. по цвят и форма.

<b>1</b>	Отвор за проветрение	<b>4</b>	Врата
<b>2</b>	Клапа за поддръжка на подовия модул → Страница 32	<b>5</b>	Контейнер за кондензна вода → Страница 29
<b>3</b>	Мрежест филтър → Страница 26	<b>6</b>	Обслужващ панел → Страница 16

## 5.2 Обслужващ панел

Посредством панела за обслужване се настройват всички функции на Вашия уред и се извежда информация относно режима на работа.



---

**1** Програми → Страница 21

---

**2** Копче за избор на програми  
→ Страница 25

---

**3** Дисплей → Страница 17

---

**4** Бутони → Страница 19

---





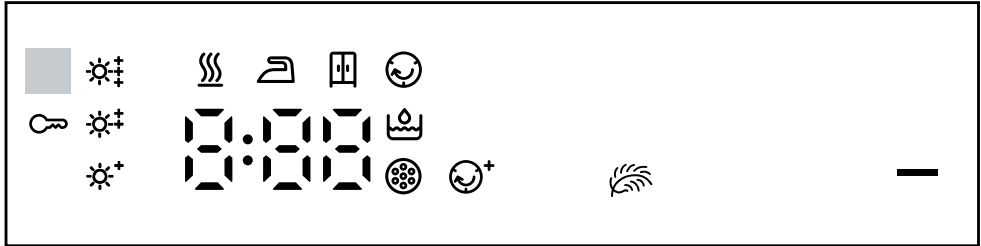

## 6 Дисплей

На дисплея виждате текущо настроените стойности, възможностите за избор или текстове с указания.









Индикация	Описание
0:40 <sup>1</sup>	Предвидима продължителност на програмата или остащото време на програмата в часове и минути.
1:25	Програма за време е настроена. → "Времеви програми", Страница 22
10h <sup>1</sup>	Време на край на програмата → "Бутони", Страница 20
	<ul style="list-style-type: none"> <li>■ свети: защитата от деца е активирана.</li> <li>■ мига: Защитата от деца е активирана и уредът се управлява. → "Деактивиране на защитата от деца", Страница 31</li> <li>blinkt: Die Kindersicherung ist aktiviert und das Gerät wurde bedient.</li> </ul>
	Стартиране, отмяна или спиране на пауза <ul style="list-style-type: none"> <li>■ свети: програмата работи и може да се прекъсне или спре на пауза.</li> <li>■ мига: програмата може да се стартира или да се продължи.</li> </ul>
	Адаптираната цел при сушене е активирана. → "Цел при сушене", Страница 30
	Намаляването на намачкване е активирано. → "Бутони", Страница 19
	Щадящото сушене за чувствителните тъкани е активирано. → "Бутони", Страница 20
	Изразнете и вкарайте контейнера за кондензна вода. → Страница 29



<sup>1</sup> Пример

Индикация	Описание
	Почистете мрежестия филтър. → <i>Страница 26</i> Почистете филтърната система на модула на дъното. → <i>Страница 28</i>
Hot	Процесът на охлаждане охлажда прането няколко минути при въртящ се барабан, за да се избегнат щети по прането. Процесът на охлаждане може да се прекъсне при отваряне на вратата. <b>Бележка:</b> Не променяйте настроената програма.
	Статус на програмата: Сушене
	Програмен статус: цел при сушене сухо за гладене
	Програмен статус: цел при сушене готово сухо
	Статус на програмата: Защита от намачкване
-P-	Статус на програмата: Пауза
End	Статус на програмата: край на програмата
<sup>1</sup> Пример	

## 7 Бутони

Тук ще откриете преглед на бутоните и техните възможности за настройка.

Бутон	Избор	Описание
Start/Reload 	<ul style="list-style-type: none"> <li>■ стартиране</li> <li>■ прекъсване</li> <li>■ спиране на пауза</li> </ul>	Стартиране, прекъсване или спиране на пауза на програмата.
 3 sec.	<ul style="list-style-type: none"> <li>■ активиране</li> <li>■ деактивиране</li> </ul>	<p>Активиране или деактивиране на защитата от деца.</p> <p>Обезопасете блендата срещу погрешно обслужване.</p> <p>Ако защитата от деца е била активирана и уредът е бил изключен, защитата от деца остава активирана.</p> <p>→ "Защита от деца", Страница 31</p>
Drying Level 	<ul style="list-style-type: none"> <li>■ </li> <li>■ </li> <li>■ </li> </ul>	<p>Напаснете целта при сушене.</p> <p>Ако след сушене с определена цел усещате прането като твърде влажно, можете да напаснете целта при сушене.</p> <p>→ "Напасване на целта при сушене", Страница 31</p>
Less Ironing 	<ul style="list-style-type: none"> <li>■ активиране</li> <li>■ деактивиране</li> </ul>	<p>Активиране или деактивиране на намаляването на намачкването.</p> <p>Барабанът премества прането след края на програмата за 60 минути на редовни интервали от време, за да намали намачкването.</p>

Бутон	Избор	Описание
Gentle 	<ul style="list-style-type: none"> <li>■ активиране</li> <li>■ деактивиране</li> </ul>	<p>Активиране или деактивиране на щадящо сушене.</p> <p>Температурата се редуцира за чувствителни тъкани, напр. за полиакрил или еластна.</p> <p>Продължителността на програмата се удължава.</p>
Finished in 	до 24 часа	<p>Установете времето на край на програмата.</p> <p>Времетраенето на програмата се съдържа в настроенния брой часове.</p> <p>След старта на програмата времетраенето се показва.</p>
Drying Time 	Многократен избор	<p>Настройте продължителността на програмата за програми за време.</p> <p>→ "Времеви програми", Страница 22</p>

## 8 Програми

Можете да сушите Вашите тъкани с автоматична програма или с програма за време.

### 8.1 Автоматични програми

Автоматичните програми са програми, в които сензори за влажност по време на сушенето измерват остатъчната влажност на прането.

Програмата завършва едва когато се достигне настроената цел на сушене.









Всяка автоматична програма има цел на сушене → *Страница 30*.









Целта при сушене установява кол-

ко сухо или мокро трябва да е Вашето пране след края на програмата.

#### Съвети

- Изберете целта при сушене съгласно тъканите или желанието резултат от сушенето.  
→ *"Цел при сушене", Страница 30*
- Етикетите за грижа върху прането Ви посочват допълнителни указания за избора на програма.



Програма	Описание	макс. зареждане (кг)
Cottons Cupboard Extra Dry  	Сушете здравите и устойчиви на изпарване тъкани от памук и лен. Целта при сушене е установна в тази програма. → <i>"Цел при сушене", Страница 30</i>	8,0
 Cottons Cupboard Dry  	Сушете здравите и устойчиви на изпарване тъкани от памук и лен. Целта при сушене е установна в тази програма. → <i>"Цел при сушене", Страница 30</i>	8,0
Cottons Iron Dry  	Сушете здравите и устойчиви на изпарване тъкани от памук и лен. Целта при сушене е установна в тази програма. → <i>"Цел при сушене", Страница 30</i>	8,0
  Easy-Care Cupboard Extra Dry	Сушете тъкани от синтетика и смесени тъкани. Целта при сушене е установна в тази програма. → <i>"Цел при сушене", Страница 30</i>	3,5

Програма	Описание	макс. зареждане (кг)
 Easy-Care Cupboard Dry	Сушете тъкани от синтетика и смесени тъкани. Целта при сушене е установна в тази програма. → "Цел при сушене", Страница 30	3,5
 Easy-Care Iron Dry	Сушете тъкани от синтетика и смесени тъкани. Целта при сушене е установна в тази програма. → "Цел при сушене", Страница 30	3,5
Mix 	Сушете тъкани от памук и синтетика.	3,0
 Delicates	Сушете чувствителни тъкани от сатен, синтетика и смесени тъкани.	2,0
Sportswear 	Сушене на бързосъхнещо спортно облекло от функционални влакна, микровлакна и синтетика.	1,5
 Shirts/ Blouses	Сушете ризите и блузите от памък, лен, синтетика или смесена тъкан. <b>Бележка:</b> За оптимален резултат при сушене сушете максимум 5 ризи или 5 блузи наведнъж. След сушене изгладете прането или го окачете. Остатъчната влага се разпределя равномерно.	1,5
 Super Quick 40'	Сушете тъкани от синтетика и лек памук.	1,0
Towels 	Изсушете здравите и устойчиви на изпарване кърпи за ръце и хавлии за баня от памук и лен.	6,0

## 8.2 Времени програми

Времевите програми са програми с установена или регулируема продължителност на програмата. Програмата приключва след изтичане на времето, дори и ако прането напр. още не е сухо. Времевите програми са подходящи за сушене на отделни дрехи или тънки тъкани.

**Съвет:** Етикетите за грижа върху прането Ви посочват допълнителни указания за избора на програма.

Програма	Описание	макс. за- реждане (кг)
 Wool Finish	<p>Сушене на перяща се в пералня вълна или текстилни тъкани със съдържание на вълна.</p> <p><b>Бележка:</b> Текстилните тъкани стават по-меки, но не съхнат. Извадете текстилните тъкани след края на програмата и ги оставете да съхнат.</p>	0,5
Time Program Cold 	<p>Разрохкване на всички видове текстилни тъкани освен вълна и коприна. Тази програма е подходяща само за разтръскване на сухо пране. Подходящо и за освежаване или проветряване на малко носени сухи дрехи.</p> <p><b>Бележка:</b> Тази програма е подходяща за сушене с кош за вълна.</p>	3,0
Time Program Warm 	<p>Сушете всички видове текстилни тъкани освен вълна и коприна. Подходящо за предварително изсушено или леко влажно пране и за допълнително сушене на многослойно, дебело пране.</p> <p><b>Бележка:</b> Тази програма е подходяща за сушене с кош за вълна. Ако използвате коша за вълна, можете да сушите с тази програма и тъкани от вълна и коприна.</p>	3,0

## 9 Принадлежности

Използвайте оригинални принадлежности. Те са специално приготвени за Вашия уред.

**Бележка:** Някои принадлежности са налични в други цветове. Свържете се с  
→ "Отдел по обслужване на клиенти", Страница 39.

	Употреба	Номер за поръчка
Комплект за свързване	Поставете уреда пестейки място върху подходяща пералня на същия производител и със същата широчина и дълбочина.	WTZ20410
Свързващ комплект с изтегляща се работна пластина	Поставете уреда пестейки място върху подходяща пералня на същия производител и със същата широчина и дълбочина. С изтеглящия се работен плот уредът може да се зарежда и разтоварва по-лесно.	WTZ11400
Кош за вълна	Изсушаване или проветряване на отделни вълнени тъкани, спортни обувки и плюшени играчки.	WMZ20600
У-образен разпределител	Свържете маркуча за мръсна вода на допълнителен уред към същия изход на сифона.	15000490
Маркуч за мръсна вода	Прекарвайте излишната кондензна вода на уреда директно в канала, без редовно да изпразвате резервоара за кондензна вода.	WTZ1110



	<b>Употреба</b>	<b>Номер за поръчка</b>
Филтърна подложка	Резервна част за защита от влакна за филтърната система на подовия модул.	12007650
Подиум	Уредът се поставя на високо, за да може да се зарежда и разтоварва лесно.	WTZPW20D

## 10 Пране

### 10.1 Подготвяне на дрехите

#### **ВНИМАНИЕ!**

Останалите в прането предмети могат да повредят прането и барабана.

- ▶ Преди работа отстранете всички предмети от джобовете на дрехите.

#### **Бележка**

Ако подготвите прането си, ще запазите уреда и тъканите.

- Изчеткване на пясък и почва
- Сортирайте прането по цвят и тъкани и при това спазвайте етикетата за грижа
- затваряйте всички ципове, велкра, кукички и халки
- Отстранете колелцата на пердетата и оловните ленти
- Поставяйте дрехите от прането една по една в барабана
- Центрофугирайте прането преди сушенето
- Сушете прането от вълна, спортните обувки и плюшените играчки в кош за вълна

## 11 Основни положения при работа с уреда

### 11.1 Включване на уреда

**Изискване:** Уредът е разположен правилно и свързан. → *Страница 12*

- ▶ Поставете копчето за избор на програми на програмата.

### 11.2 Настройване на програмата

1. Завъртете превключвателя на програмите и го поставете на желаната програма.  
→ *"Програми", Страница 21*
2. Ако желаете, адаптирайте програмните настройки.  
→ *"Бутони", Страница 19*

Програмните настройки не се запаметяват трайно за програмата.

### 11.3 Дрехи поставете

**Бележка:** За да избегнете образуване на гънки, спазвайте максималното зареждане на програмите.  
→ *"Програми", Страница 21*

## Изисквания

- Прането е подготвено и сортирано.  
→ "Пране", Страница 25
  - Барабанът е празен.
1. Отворете вратата.
  2. Поставете дрехите в барабана.
  3. Затворете вратата.  
Уверете се, че не е затиснато пране във вратата.

## 11.4 Стартиране на програмата

**Изискване:** Програма е настроена.  
→ Страница 25

- ▶ Натиснете **Start/Reload** .
- ✓ Дисплеят показва продължителността на програмата или времето на край.
- ✓ Дисплеят показва след края на програмата: "End".

**Бележка:** Ако дисплеят показва "Hot", уредът охлажда прането. Ако "Hot" угасне, прането е охладено.

## 11.5 Допълване с дрехи

След старта на програмата можете да извадете или добавите пране по всяко време.

1. Натиснете **Start/Reload**   
Процесът на охлаждане стартира автоматично след около 30 секунди и охлажда прането при въртящ се барабан. Ако искате да избегнете или прекъснете процеса на охлаждане, отворете вратата. → Страница 18
2. Отворете вратата.
3. Допълнете или извадете дрехи.
4. Затворете вратата.
5. Натиснете **Start/Reload** .

## 11.6 Прекъсване на програмата

1. Натиснете **Start/Reload** .
2. Отворете вратата.
3. Извадете прането.  
→ Страница 26

## 11.7 Изваждане на дрехите

1. Отворете вратата.
2. Извадете прането от барабана.

## 11.8 Изключване на уреда

- ▶ Поставете селектора на програмите на **Off**.

## 11.9 Мрежест филтър

По време на сушенето влакната от прането се събират в мрежестия филтър. Мрежестият филтър предпазва уреда от влакна.

### Почистване на мрежестия филтър

Ако програмата за сушене е прекратен или дисплеят по време на работа показва указание, почистете мрежестия филтър.

**Бележка:** Ако не почистите уреда според описаното, функцията на уреда може да се влоши.

### Изисквания

- Дисплеят показва след сушене: "End"
  - или дисплеят по време на работа показва: .
1. Отворете вратата.

2. Отстранете влакната от вратата.

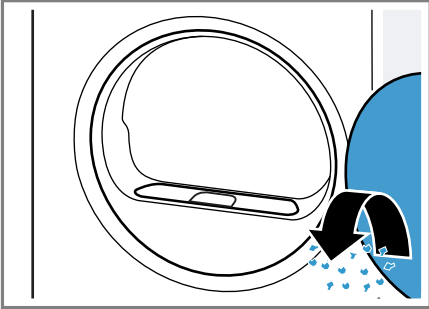

3. Отстранете двукомпонентната цедка за влакна.

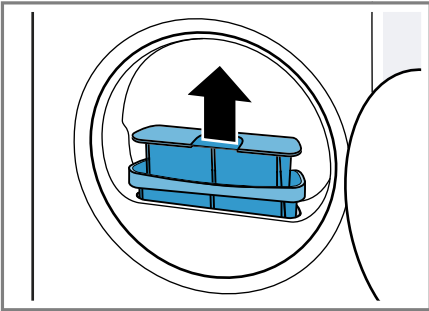

4. Отстранете влакната от отвора.

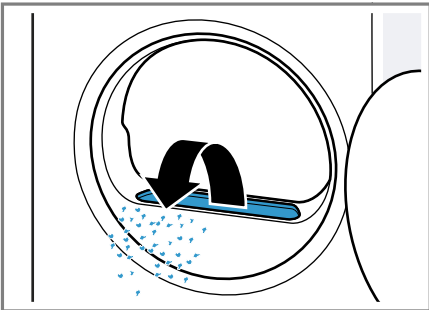

Уверете се, че в канала за въздух не попадат влакна.

5. Разделете двукомпонентния мрежест филтър.

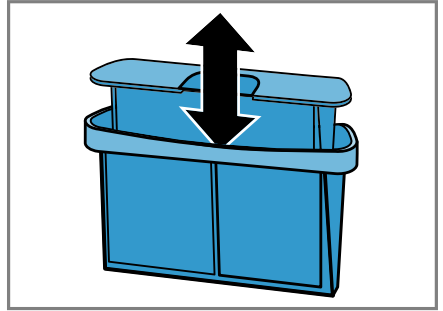

6. Отворете двата мрежести филтъра.

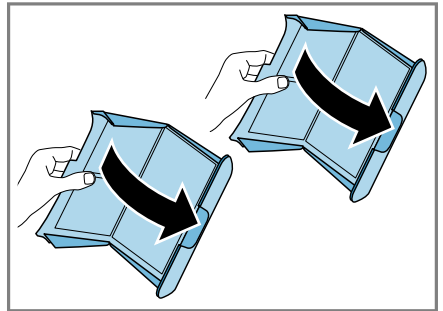

7. Отстранете влакната.

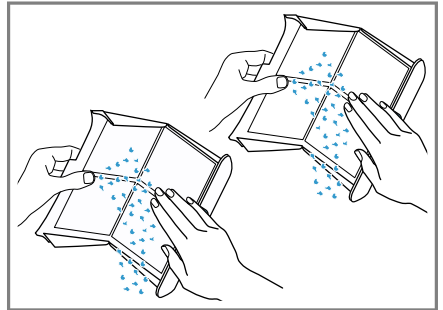

8. Почистете добре двата мрежести филтъра с течаща, топла вода и ги изсушете.

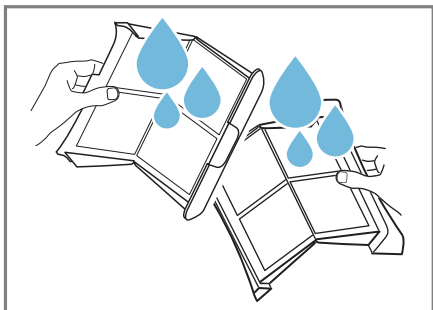

9. Затворете и съберете двата мрежести филтъра.

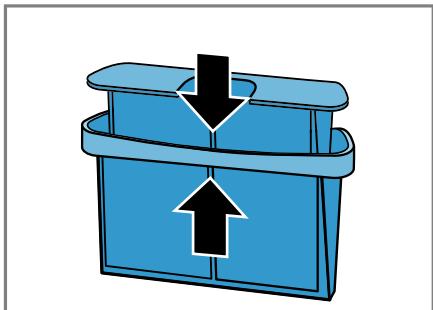

10. Поставете двукомпонентния мрежест филтър.

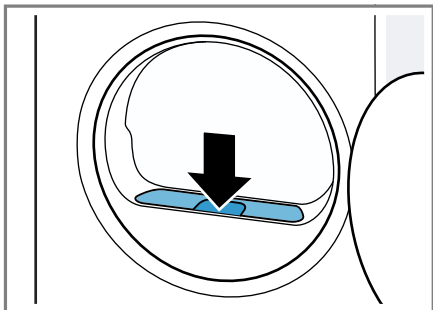

11. Затворете вратата.

## 11.10 Филтърна система на подовия модул

По време на сушенето влакната от прането се събират във филтърната система на подовия модул. Филтърната система предпазва уреда от влакна.

### Почистване на филтърната система на подовия модул

Ако дисплеят показва по време на работа указание, почистете филтърната система на подовия модул.

#### Бележки

- Можете да почиствате редовно филтърната система без показаното указание на дисплея. Почистването след всяко сушене не е нужно.
- Ако не почиствате уреда според описаното, функцията на уреда може да се влоши.

**Изискване:** Дисплеят по време на работа показва: 

1. Почистете мрежестия филтър.  
→ Страница 26
2. Отворете подовата част.  
→ Страница 32
3. Внимателно свалете филтърната подложка от държачите.

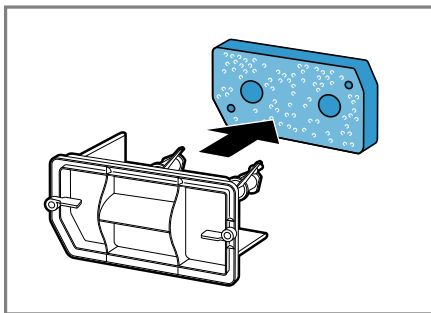

Уверете се, че филтърната подложка не се деформира или поврежда.

4. Почистете капака на топлообменника с мека четка.

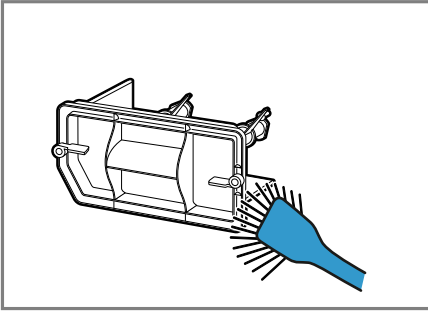

Уверете се, че всички замърсявания са отстранени от уплътнението.

5. Почистете основно филтърната подложка с течаща, топла вода и притиснете с ръка.

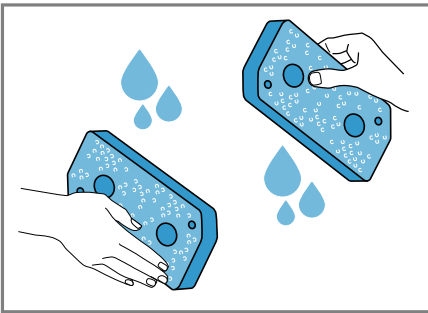

Можете внимателно да отстранявате силните замърсявания с прахосмукачка.

Не почиствайте филтърната подложка с почистващи препарати.

6. Избутайте филтърната подложка върху държачите.

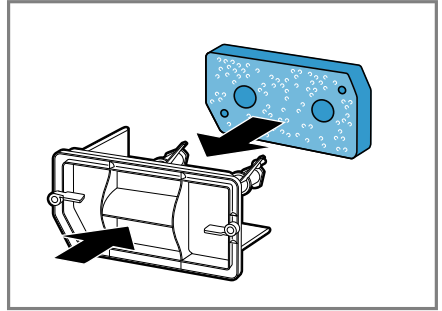

Уверете се, че почистената филтърна подложка не се деформира, поврежда или не е странично изместена върху държачите.

**Бележка:** Можете да поръчате филтърната подложка → Страница 25 като резервна част в отдела по обслужване на клиенти.

7. Затворете подовата част.  
→ Страница 33

## 11.11 Контейнер за кондензна вода

По време на сушенето в уреда се образува кондензатна вода, която вашият уред събира в контейнера за кондензат.

### Изпразнете контейнера за кондензна вода

Ако програмата за сушене е прекратена или дисплеят по време на работа показва указание, изпразнете контейнера за кондензна вода.

#### Изисквания

- Дисплеят показва след сушене: "End"
- или дисплеят по време на работа показва: 

1. Изтеглете водоравно контейнера за кондензна вода.

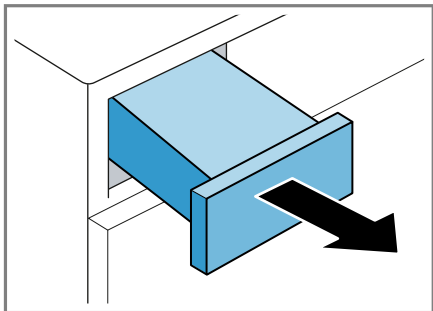

2. Изпразнете контейнера за кондензна вода.

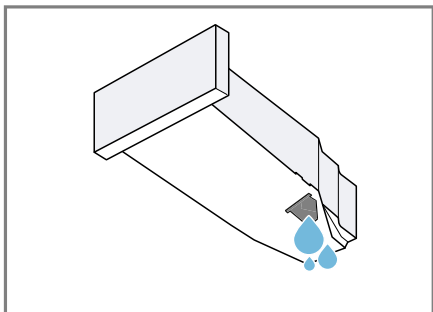

Уверете се, че преди работа на уреда сте вкарали контейнер за кондензна вода. → Страница 30





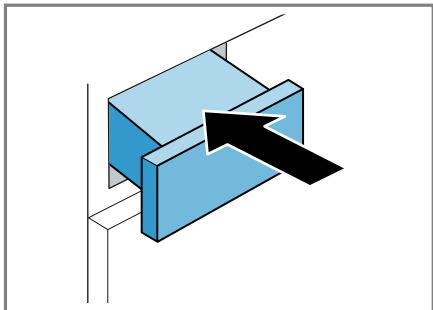







### Вкарване на контейнера за кондензна вода

- ▶ Вкарайте контейнера за кондензна вода до упор.



## 12 Цел при сушене

За всяка автоматична програма е зададена цел при сушене. Целта при сушене установява колко сухо или мокро трябва да е Вашето пране след края на програмата.

Програма	Описание
Cottons Cupboard Extra Dry 	За многослойно, дебело пране, което съхне трудно.
  Easy-Care Cupboard Extra Dry	
 Cottons Cupboard Dry  	За нормално, еднослойно пране.
  Easy-Care Cupboard Dry	
Cottons Iron Dry  	За нормално, еднослойно пране.
  Easy-Care Iron Dry	Прането след края на програмата е още леко влажно. За да избегнете намачкване, гладете прането или го закачайте.

### 12.1 Промяна на целта на сушене

За някои автоматични програми можете да промените целта при сушене, за да може Вашето пране да е още по-сухо или влажно.

- ▶ Настройте автоматична програма с желаната цел на сушене.  
→ Страница 21

## 12.2 Напасване на целта при сушене

Ако след сушене с определена цел усещате прането като твърде влажно, можете да напаснете целта при сушене.

1. Настройте автоматична програма с желаната цел на сушене.  
→ Страница 21
  2. Натиснете **Drying Level** ☀.
- ✓ Дисплеят показва ☀\*, ☀\* или ☀\*.

## 13 Защита от деца

Обезопасете Вашия уред срещу погрешно обслужване по елементите за управление.

### 13.1 Активиране на защитата от деца

- ▶ Натиснете двата бутона за ☹ **3 sec.** ок. 3 секунди.
- ✓ Дисплеят показва ☹.
- ✓ Елементите за управление са блокирани.
- ✓ Защитата от деца остава активирана след изключване на уреда и при спиране на тока.

### 13.2 Деактивиране на защитата от деца

**Изискване:** За да деактивирате защитата от деца, уредът трябва да е включен.

- ▶ Натиснете двата бутона за ☹ **3 sec.** ок. 3 секунди.  
За да не прекъснете текущата програма, избирателят на програми трябва да е на изходната програма.
- ✓ На дисплея угасва ☹.

## 14 Основни настройки

Можете да настроите основните настройки на Вашия уред според Вашите нужди.

### 14.1 Общ преглед на основните настройки

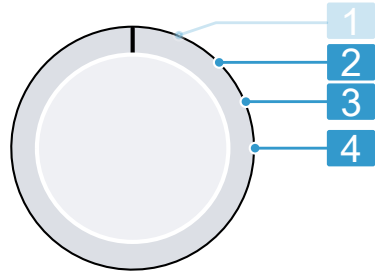



Програмен селектор с програмни позиции

2. Настройте оборотите на центрофугата на пералнята: 600 (ниско) до 1800 (високо)<sup>1</sup>  
Настроената стойност удължава или намалява показваната продължителност на автоматичните програми.
3. Настройте силата на звука на сигнала след края на програмата:  
0 (изкл) до 4 (много силно)
4. Настройте силата на сигнала при избиране на бутоните:  
0 (изкл) до 4 (много силно)

<sup>1</sup> Пример

### 14.2 Промяна на основните настройки

1. Настройте селектора на програми на позиция 1. → Страница 31
2. Натиснете **Start/Reload**  и едновременно настройте селектора на програми на позиция 2.  
✓ Дисплеят показва актуалната стойност.
3. Изберете желаната основна настройка с програмния избирач.  
→ Страница 31
4. За да промените стойността, натиснете върху **Finished in**  / **Drying Time** .
5. За да запазете промяната, изключете уреда.

## 15 Почистване и поддръжка

Почиствайте и поддържайте старателно Вашия уред, за да съхраните неговата функционалност за дълго време.

### 15.1 Подов модул

Подовият модул е долната, достъпна част на уреда, в която се намират топлообменника.

#### Отваряне на подовата част

##### Изисквания

- Уредът се охлажда 30 минути.
- Вратата на уреда е затворена.

1. Отворете клапата за поддръжка.

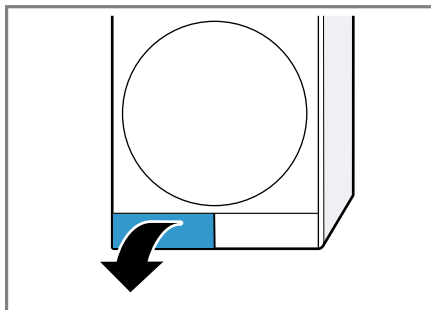

Ако поставите кърпа под капака за поддръжка, можете да уловите остатъчната вода от дъното.

2. Отворете лоста на капака на топлообменника.

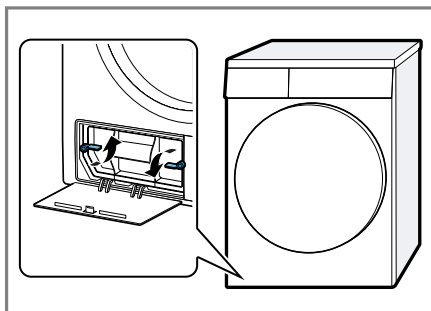

3. Изтеглете капака на топлообменника за дръжката.

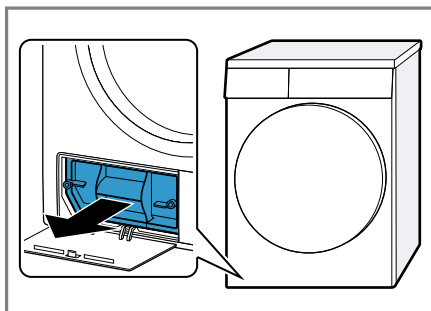

#### Почистване на подовата част

Можете да отстраните видими замърсявания в дъното.



**⚠ ВНИМАТЕЛНО**

**Опасност от порязване!**

Острите ръбове по топлообменника могат при допир да доведат до срязвания.

▶ Не докосвайте ламелите на топлообменника.

1. Отворете подовата част → Страница 32.
2. Почистете капака на топлообменника с мека четка.

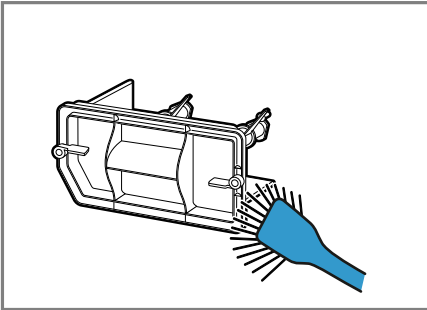

Уверете се, че всички замърсявания са отстранени от уплътнението.

3. Внимателно почистете ламелите на топлообменника с прахосмукачка с четка.

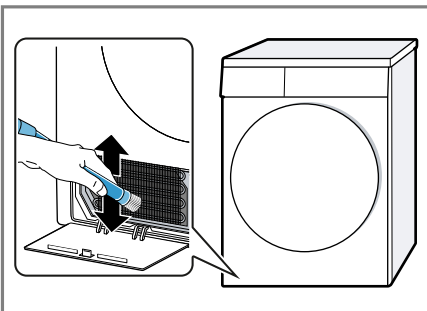

Уверете се, че ламелите се засмукват отгоре надолу и при това не се деформират или повредят.

4. Почистете отвора с мека, влажна кърпа.

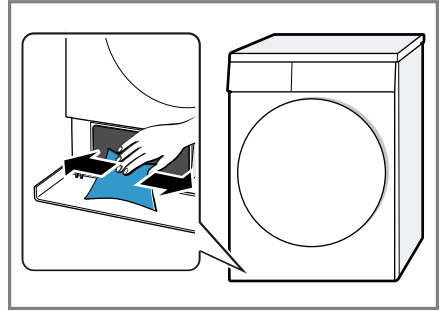

5. Затворете подовата част → Страница 33.

**Затваряне на подовата част**

**Изискване:** Подовата част е отворена.

→ "Отваряне на подовата част", Страница 32

1. Поставете топлообменника за дръжката.

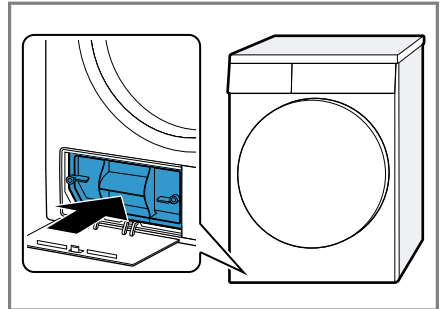

2. Затворете лоста на капака на топлообменника.

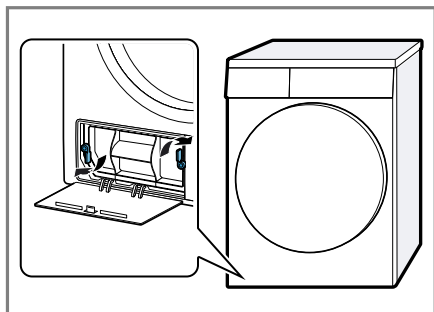

3. Затворете клапата за поддръжка.

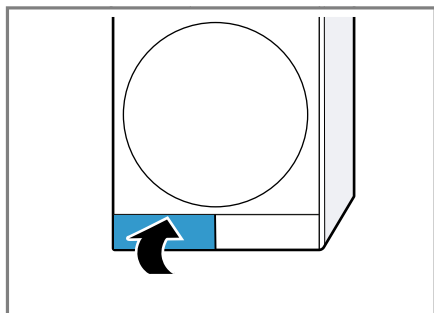

### **ВНИМАНИЕ!**

Твърдите или груби предмети могат да повредят сензора за влажност.

- ▶ Не използвайте за почистване твърди или груби предмети, абразивни средства или стоманена вата.

**Бележка:** Ако не почиствате уреда според описаното, функцията на уреда може да се влоши.

1. Отворете вратата.
2. Почиствайте сензора за влага с гъба.

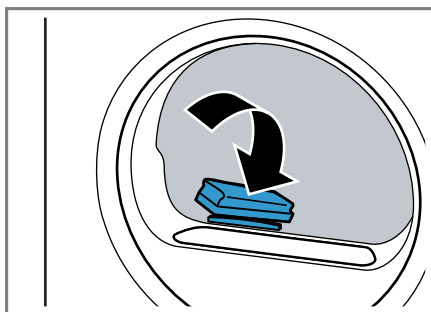

## **15.2 Сензор за влажност**

Сензорът за влажност на този уред установява колко влажно е вашето пране по време на сушенето. Според остатъчната влажност на прането уредът променя продължителността на автоматичната програма.

### **Почистване на сензора за влажност**

Върху сензора за влажност след известно време могат да се утаят остатъци от котлен камък, перилни препарати и препарати за поддръжка. Почиствайте редовно сензора за влажност.



## 16 Отстраняване на неизправности



Можете да отстраните самостоятелно малки неизправности по Вашия уред. Преди да се свържете с отдела по обслужване на клиенти, направете справка с информацията за отстраняване на неизправности. Така ще избегнете ненужни разходи.

### ПРЕДУПРЕЖДЕНИЕ Опасност от токов удар!

Некомпетентните ремонти са опасни.

- ▶ Никога не променяйте технически уреда или свойствата му.
- ▶ Само обучен за целта специализиран персонал трябва да извършва ремонти на уреда.
- ▶ За ремонта на уреда трябва да се използват само оригинални резервни части.
- ▶ Ако кабелът за свързване към мрежата на този уред бъде повреден, той трябва да се смени от производителя или неговия отдел по обслужване на клиенти, или от друго лице с подобна квалификация, за да се избегнат опасности.

Неизправност	Причина и отстраняване на неизправности
Дисплеят е угаснал и <b>Start/Reload</b>  мига.	Режим на пестене на енергия е активен. ▶ Натиснете <b>Start/Reload</b>  .
"Hot" и барабанът се върти.	Не е налице грешка. Процесът на охлаждане е активен. Не е необходимо действие. <b>Бележка:</b> По време на процеса на охлаждане не променяйте програмата. Процесът на охлаждане трае до 10 минути.
 и програмата са прекъснати.	Контейнерът за кондензна вода е напълнен. ▶ Изпразнете контейнера за кондензна вода. → <i>Страница 29</i>
	Маркучът за мръсна вода не е правилно свързан, огънат или прищипан. ▶ Проверете инсталацията на маркуча за мръсна вода.
	Маркучът за мръсна вода е запушен. ▶ Промийте маркуча за мръсна вода с вода от водопровода.
	Чужди тела в подовия модул. <b>1.</b> Отворете подовата част. → <i>Страница 32</i> <b>2.</b> Отстранете чуждите тела. <b>3.</b> Затворете подовата част. → <i>Страница 33</i>

Неизправност	Причина и отстраняване на неизправности
	<p>Мрежестият филтър е замърсен.</p> <ul style="list-style-type: none"> <li>▶ Почистете цедката за влакна. → <i>Страница 26</i></li> </ul> <p>Филтърна система на модула на дъното е замърсена.</p> <ul style="list-style-type: none"> <li>▶ Почистете филтърната система на подовия модул. → <i>Страница 28</i></li> </ul>
<p>Програмата не стартира.</p>	<p>Активирана е защитата за деца.</p> <ul style="list-style-type: none"> <li>▶ Деактивирайте механизма за обезопасяване спрямо деца. → <i>Страница 31</i></li> </ul> <p><b>Finished in</b>  е активирано.</p> <ul style="list-style-type: none"> <li>▶ Проверете дали <b>Finished in</b>  е активирана. → <i>Страница 20</i></li> </ul>
<p>Времето на програмата се променя по време на сушенето.</p>	<p>Не е налице грешка. Ходът на програмата се оптимизира електронно. Не е необходимо действие.</p>
<p>Времето на сушене е твърде дълго.</p>	<p>Филтърна система на модула на дъното е замърсена.</p> <ul style="list-style-type: none"> <li>▶ Почистете филтърната система на подовия модул. → <i>Страница 28</i></li> </ul> <p>Мрежестият филтър е замърсен.</p> <ul style="list-style-type: none"> <li>▶ Почистете цедката за влакна. → <i>Страница 26</i></li> </ul> <p>Температурата на околната среда е по-ниска от 15 °C или по-висока от 30 °C.</p> <ul style="list-style-type: none"> <li>▶ Уверете се, че температурата на околната среда е между 15 °C и 30 °C.</li> </ul> <p>Циркулацията на въздуха на мястото на монтаж на уреда е недостатъчна.</p> <ul style="list-style-type: none"> <li>▶ Проветрете мястото за разполагане на уреда.</li> </ul> <p>Вентилационният отвор на уреда е блокиран.</p> <ul style="list-style-type: none"> <li>▶ Уверете се, че вентилационният отвор на уреда е свободен.</li> </ul> <p>Топлообменникът е замърсен.</p> <ol style="list-style-type: none"> <li>1. Отворете подовата част. → <i>Страница 32</i></li> <li>2. Почистете топлообменника. → <i>Страница 32</i></li> <li>3. Затворете подовата част. → <i>Страница 33</i></li> </ol>
<p>Бръмчащи, бучащи или помпени шумове.</p>	<p>Не е налице грешка. Компресорът, компресорната вентилация или водната помпа за кондензация са активни. Не е необходимо действие.</p>

<b>Неизправност</b>	<b>Причина и отстраняване на неизправности</b>
Прането е твърде влажно.	<p>Избраната програма е неподходяща за вида на тъканта.</p> <ul style="list-style-type: none"> <li>▶ Настройте за допълнително сушене програма за време. → <i>Страница 22</i></li> </ul>
	<p>Количеството на зареждане е твърде високо.</p> <ul style="list-style-type: none"> <li>▶ Спазвайте максималното количество за зареждане на програмите. → <i>Страница 21</i></li> </ul>
	<p>След края на програмата топлото пране се идентифицира като по-влажно, отколкото е в действителност.</p> <ol style="list-style-type: none"> <li>1. Извадете прането директно след сушенето от барабана.</li> <li>2. Разгънете дрехите за охлаждане.</li> </ol>
	<p>Настроената цел при сушене е неподходяща.</p> <ul style="list-style-type: none"> <li>▶ Променете целта при сушене. → <i>Страница 30</i></li> </ul>
	<p>Целта на сушене не е адаптирана.</p> <ul style="list-style-type: none"> <li>▶ Адаптирайте целта при сушене. → <i>Страница 31</i></li> </ul>
	<p>Количество на зареждане твърде ниско.</p> <ul style="list-style-type: none"> <li>▶ Настройте за допълнително сушене програма за време. → <i>Страница 22</i></li> </ul>
	<p>Сензор за влажност замърсен.</p> <ul style="list-style-type: none"> <li>▶ Почистете сензора за влажност. → <i>Страница 34</i></li> </ul>
	<p>Уредът е спрял процеса на сушене, защото контейнерът за конденз беше пълен.</p> <ul style="list-style-type: none"> <li>▶ Изпразнете контейнера за кондензна вода. → <i>Страница 29</i></li> </ul>
Намачкване.	<p>Избраната програма е неподходяща за вида на тъканта.</p> <ul style="list-style-type: none"> <li>▶ Настройте подходяща програма. → <i>Страница 21</i></li> </ul>
	<p>Зареждането е неподходящо.</p> <ul style="list-style-type: none"> <li>▶ Спазвайте максималното количество за зареждане на програмите. → <i>Страница 21</i></li> <li>▶ Подгответе прането. → <i>Страница 25</i></li> </ul>
	<p>Прането след сушенето остава твърде дълго в барабана.</p> <ol style="list-style-type: none"> <li>1. Извадете прането директно след сушенето от барабана.</li> <li>2. Разгънете дрехите за охлаждане.</li> </ol>
	<p>Лесни за поддръжка текстилни материали твърде дълго са сушени.</p>

<b>Неизправност</b>	<b>Причина и отстраняване на неизправности</b>
Намачкване.	<ul style="list-style-type: none"><li>▶ Променете целта при сушене или адаптирайте целта при сушене. → <i>Страница 30</i></li></ul> <hr/> <p>Намаляването на намачкването не е активирано.</p> <ul style="list-style-type: none"><li>▶ Активирайте намаляването на намачкването. → <i>Страница 19</i></li></ul>
Вода изтича.	<p>Уредът не е правилно нивелиран.</p> <ul style="list-style-type: none"><li>▶ Подравнете уреда. → <i>Страница 14</i></li></ul> <hr/> <p>Уплътнението на капака на топлообменника е замърсено.</p> <ul style="list-style-type: none"><li>▶ Почистете уплътнението на капака на топлообменника. → <i>Страница 28</i></li></ul> <hr/> <p>Маркучът за мръсна вода не е правилно свързан.</p> <ul style="list-style-type: none"><li>▶ Проверете инсталацията на маркуча за мръсна вода.</li></ul> <hr/> <p>Лостът на капака на топлообменника не е правилно затворен.</p> <ul style="list-style-type: none"><li>▶ Уверете се, че лостът на капака на топлообменника е правилно затворен. → <i>Страница 33</i></li></ul>
Кондензната вода се събира в контейнера за кондензирана вода, въпреки че маркучът за източване на водата е свързан.	<p>Не е налице грешка. Остатъчно количество кондензна вода може да остане в резервоара. Не е необходимо действие.</p> <hr/> <p>Маркучът за мръсна вода не е правилно свързан.</p> <ul style="list-style-type: none"><li>▶ Проверете инсталацията на маркуча за мръсна вода.</li></ul>

## 17 Транспортиране, съхранение и предаване за отпадъци

### 17.1 Предаване за отпадъци на излезли от употреба уреди

Чрез екологосъобразно предаване за отпадъци е възможна повторна употреба на ценни суровини.

#### **ПРЕДУПРЕЖДЕНИЕ** **Опасност от увреждане на здравето!**

Деца могат да се заключат в уреда и да попаднат в опасна за живота ситуация.

- ▶ Не разполагайте уреда зад врата, която блокира или възпрепятства отварянето на вратата на уреда.
- ▶ При изведени от употреба уреди издърпайте щепсела на кабела за свързване към мрежата от контакта, след това прережете кабела за свързване към мрежата и унищожете ключалката на вратата на уреда така, че вратата на уреда да не се затваря повече.

#### **ПРЕДУПРЕЖДЕНИЕ** **Опасност от пожар!**

Хладилният агент R290 в настоящия уред е екологичен, но горим и може да се възпламени при некомпетентно предаване за отпадъци на уредите.

- ▶ Предайте уреда за отпадъци според правилата.
- ▶ Не повреждайте тръбите на хладилния кръг.

1. Издърпайте от контакта щепсела на кабела за свързване към мрежата.
2. Прережете кабела за свързване към мрежата.
3. Предайте уреда за отпадъци по екологосъобразен начин.

Актуална информация относно начините на предаване за отпадъци ще получите от Вашия специализиран търговец, както и от съответната общинска или градска управа.



Този уред е обозначен в съответствие с европейската директива 2012/19/ЕС за стари електрически и електронни уреди (waste electrical and electronic equipment - WEEE). Тази директива регламентира валидните в рамките на ЕС правила за приемане и използване на стари уреди.

## 18 Отдел по обслужване на клиенти

Свързани с функционалността оригинални резервни части съгласно директивата относно екодизайна ще получите от нашия отдел по обслужване на клиенти за период от минимум 10 години от пускането на пазара на Вашия уред в рамките на Европейското икономическо пространство.

**Бележка:** Услугите на отдела по обслужване на клиенти са безплатни в рамките на условията на предлаганата от производителя гаранция.

Подробна информация относно гаранционния срок и гаранционните условия във Вашата страна ще получите от нашия отдел по обслужване на клиенти, Вашия търговец или на нашата уеб страница.

В случай че желаете да се свържете с отдела по обслужване на клиенти, са Ви необходими номерът на изделието (E-Nr.) и заводският номер (FD) на Вашия уред.

Данните за контакт на отдела по обслужване на клиенти ще намерите в приложения указател с отдели по обслужване на клиенти или на нашата уеб страница.

## **18.1 Номер на изделието (E-Nr.) и заводски номер (FD)**

Номерът на изделието (E-Nr.) и заводският номер (FD) са посочени на фабричната табелка на уреда. Фабричната табелка се намира според модела:

- от вътрешната страна на вратата.
- от вътрешната страна на клапата за поддръжка.
- на гърба на уреда.

Можете да си запишете данните, за да разполагате своевременно с данните на Вашия уред и телефонния номер на отдела по обслужване на клиенти.















## 19 Разходни стойности

Програмата  **Cottons Cupboard Dry** (обозначена със "стрелка") е подходяща за сушене на нормално влажно памучно пране и по отношение на разхода на енергия е най-ефикасна за сушене на мокро памучно пране.

Декларираните върху енергийния етикет разходни стойности на тази програма се отнасят до съдържание на влага в прането от 60%. Посочените за други програми стойности са ориентировъчни и са установени в съответствие с валидния стандарт EN61121.

Действителните стойности могат да се отклоняват от посочените според вида на тъканите, състава на сушачното се пране, остатъчната влага в тъканта, настроените градуси на сушене, количеството, условията на околната среда и активирането на допълнителни функции. Показваната предвиждана продължителност на програмата / време на свършване при избора на програма на дисплея на уреда се базира в състоянието на доставка на уреда на обороти на центрофугиране в пералнята от 1000 об/мин.

Програма	Крайна влажност (%)	Зареждане (кг)	Обороти на центрофугата (об/мин)	Начална влажност (%)	Продължителност на програмата (ч:мин)	Разход на енергия (kWh/цикъл)
 Cottons Cupboard Dry	0,0	8,0	1400	50	3:01	1,63
 Cottons Cupboard Dry	0,0	4,0	1400	50	1:56	1,00
 Cottons Cupboard Dry	0,0	8,0	1000	60	3:25	1,87
 Cottons Cupboard Dry	0,0	4,0	1000	60	2:10	1,14
 Cottons Cupboard Dry	0,0	8,0	800	70	3:50	2,11
 Cottons Cupboard Dry	0,0	4,0	800	70	2:25	1,28
Cottons Iron Dry 	12,0	8,0	1400	50	2:16	1,21
Cottons Iron Dry 	12,0	4,0	1400	50	1:23	0,70
Cottons Iron Dry 	12,0	8,0	1000	60	2:40	1,45
Cottons Iron Dry 	12,0	4,0	1000	60	1:37	0,84
Cottons Iron Dry 	12,0	8,0	800	70	3:05	1,69
Cottons Iron Dry 	12,0	4,0	800	70	1:52	0,98

Програма	Крайна влажност (%)	Зареждане (кг)	Обороти на центрофугата (об/мин)	Начална влажност (%)	Продължителност на програмата (ч:мин)	Разход на енергия (kWh/цикъл)
Easy-Care Cupboard Dry	2,0	3,5	800	40	1:12	0,60
Easy-Care Cupboard Dry	2,0	3,5	600	50	1:24	0,71

## 20 Технически данни

Височина на уреда	84,2 см
Ширина на уреда	59,8 см
Дълбочина на уреда	61,3 см
Дълбочина на уреда със затворена врата	66,5 см
Дълбочина на уреда с отворена врата	110,5 см
Тегло	48,1 кг
Максимално количество за зареждане	8,0 кг
Мрежово напрежение	220-240 V, 50 Hz
Минимално осигуряване на инсталацията	10 A
Номинална мощност	625 W

Консумирана мощност	<ul style="list-style-type: none"> <li>■ Режим изключен: 0,10 W</li> <li>■ Неизключено състояние: 0,75 W</li> </ul>
---------------------	---

Температура на околната среда	<ul style="list-style-type: none"> <li>■ Минимум: 5 °C</li> <li>■ Максимум: 35 °C</li> </ul>
-------------------------------	--

Дължина на кабела за свързване към мрежата	145 см
--	--------

Допълнителна информация за Вашия модел ще намерите в интернет на адрес <https://eprel.ec.europa.eu/qr/1307732><sup>1</sup>. Този уеб адрес е свързан с официалната продуктова база данни на ЕС EPREL.

<sup>1</sup> Важи само за страни в Европейското икономическо пространство



A series of 25 horizontal lines, evenly spaced, extending across the width of the page, providing a template for handwriting practice. The lines are black and set against a white background.



## Thank you for buying a Bosch Home Appliance!

Register your new device on MyBosch now and profit directly from:

- **Expert tips & tricks for your appliance**
- **Warranty extension options**
- **Discounts for accessories & spare-parts**
- **Digital manual and all appliance data at hand**
- **Easy access to Bosch Home Appliances Service**

Free and easy registration – also on mobile phones:

**[www.bosch-home.com/welcome](http://www.bosch-home.com/welcome)**



## Looking for help? You'll find it here.

Expert advice for your Bosch home appliances, help with problems or a repair from Bosch experts.

Find out everything about the many ways Bosch can support you:

**[www.bosch-home.com/service](http://www.bosch-home.com/service)**

Contact data of all countries are listed in the attached service directory.

### **BSH Hausgeräte GmbH**

Carl-Wery-Straße 34  
81739 München, GERMANY  
[www.bosch-home.com](http://www.bosch-home.com)

A Bosch Company



**9001747454** (040412)

bg