

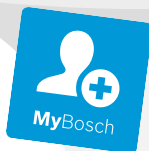

BOSCH

Register your
new device on
MyBosch now and
get free benefits:
[bosch-home.com/
welcome](https://bosch-home.com/welcome)



Mașină de spălat rufe

WGG244A0BY

[ro] Manual de utilizare și instrucțiuni de instalare

Pentru informații suplimentare, vă rugăm să consultați Ghidul utilizatorului digital.



Cuprins

1 Siguranța	4	6 Înainte de prima utilizare	20
1.1 Instrucțiuni generale	4	6.1 Pornirea procesului de eva- cuare a apei reziduale.....	20
1.2 Utilizarea conform destinației	4	7 Afișajul	21
1.3 Limitare a cerului de utiliza- tori	4	8 Taste	24
1.4 Instalarea în siguranță	5	9 Programe	26
1.5 Utilizarea în siguranță	7	10 Accesorii	30
1.6 Curățarea și întreținerea în siguranță.....	9	11 Rufe	30
2 Prevenirea pagubelor materi- ale	11	11.1 Pregătirea rufelor.....	30
3 Protecția mediului și econo- misirea	12	12 Detergentul și produsele de îngrijire	31
3.1 Predarea la deșeuri a amba- lajului	12	13 Utilizarea de bază	31
3.2 Economisirea de energie și resurse.....	12	13.1 Porniți aparatul	31
3.3 Modul de economisire a energiei electrice	13	13.2 Setarea programului.....	31
4 Instalarea și conectarea	13	13.3 Modificarea setărilor pro- gramului.....	31
4.1 Despachetarea aparatului	13	13.4 Introducerea rufelor	32
4.2 Volumul de livrare	13	13.5 Adăugarea detergentului și produselor de îngrijire	32
4.3 Cerințe privind locul de in- stalare.....	13	13.6 Pornirea programului.....	32
4.4 Îndepărtarea siguranțelor de transport	14	13.7 Înmujierea rufelor	32
4.5 Conectarea aparatului.....	15	13.8 Adăugarea de rufe	32
4.6 Îndreptarea aparatului	16	13.9 Anularea programului.....	33
4.7 Racordarea electrică a apa- ratului.....	17	13.10 Continuarea programului la oprirea clătirii.....	33
5 Cunoașterea	18	13.11 Scoaterea rufelor	33
5.1 Aparatul	18	13.12 Deconectarea aparatului	33
5.2 Sertar pentru detergent	18		
5.3 Panoul de comandă	19		

14 Sistem de siguranță împotriva accesului copiilor.....	33	21 Valori de consum	58
14.1 Activarea sistemului de siguranță împotriva accesului copiilor.....	33	22 Date tehnice.....	59
14.2 Dezactivarea sistemului de siguranță împotriva accesului copiilor.....	34		
15 Sistemul inteligent de dozare	34		
15.1 Pornirea programului cu sistemul inteligent de dozare	34		
15.2 Umplerea recipientelor de dozare.....	35		
15.3 Cantitatea de dozare de bază.....	36		
16 Setările de bază.....	37		
16.1 Prezentare generală a setărilor de bază	37		
16.2 Modificarea setărilor de bază.....	38		
17 Curățare și îngrijire	38		
17.1 Curățarea tamburului.....	38		
17.2 Curățarea sertarului pentru detergent	38		
17.3 Curățarea pompei pentru soluția de spălare.....	40		
18 Remediați defecțiunile	43		
18.1 Deblocarea de urgență	55		
19 Transport, depozitare și eliminare	55		
19.1 Demontarea aparatului.....	55		
19.2 Fixarea siguranțelor de transport	55		
19.3 Repunerea în funcțiune a aparatului.....	55		
19.4 Predarea aparatului vechi	56		
20 Serviciul clienți.....	56		
20.1 Numărul de produs (Nr. E) și numărul de fabricație (FD)	56		



1 Siguranța

Respectați următoarele instrucțiuni de siguranță.

1.1 Instrucțiuni generale



- Citiți cu atenție acest manual.
- Păstrați instrucțiunile, precum și informațiile producătorului în vederea utilizării ulterioare sau înmânării acestora următorului proprietar.
- Nu este permisă punerea în funcțiune a aparatului dacă acesta a fost deteriorat în timpul transportului.

1.2 Utilizarea conform destinației

Utilizați acest aparat numai:

- pentru spălarea articolelor textile care pot fi spălate în mașina de spălat rufe și articolelor din lână cu recomandare de spălare manuală pe eticheta de îngrijire.
- cu apă de la robinet și detergenți și produse de îngrijire disponibile în comerț, adecvate pentru mașinile de spălat rufe.
- în locuința proprie și în încăperi închise din mediul casnic.
- până la o înălțime de 4000 m deasupra nivelului mării.

1.3 Limitare a cercului de utilizatori

Acest aparat poate fi folosit de copii cu vârsta de peste 8 ani și de persoane cu capacități fizice, senzoriale sau mintale reduse sau fără experiență și/sau cunoștințe numai dacă sunt supravegheați sau au fost instruiți referitor la utilizarea în siguranță a aparatului și au înțeles pericolele care rezultă din aceasta.

Copiii nu trebuie lăsați să se joace cu aparatul.

Curățarea și întreținerea curentă efectuată de utilizator nu sunt permise copiilor dacă nu sunt supravegheați.

Nu permiteți accesul copiilor cu vârsta de sub 3 ani și animalelor de companie în apropierea aparatului.

1.4 Instalarea în siguranță

Respectați instrucțiunile privind siguranța atunci când instalați aparatul.

⚠ AVERTISMENT – Pericol de electrocutare!

Instalările executate incorect sunt periculoase.

- ▶ Aparatul se va conecta și utiliza numai conform datelor de pe plăcuța cu date tehnice.
- ▶ Aparatul se va racorda doar la o priză de curent alternativ cu împământare, instalată regulamentar.
- ▶ Sistemul de protecție a instalației de alimentare cu energie electrică a clădirii trebuie să fie instalat corect. Instalația trebuie să dispună de un cablu cu o secțiune suficient de mare.
- ▶ La utilizarea unui dispozitiv de protecție la curenți reziduali diferențiali va fi utilizat numai un tip cu acest semn .
- ▶ Nu racordați aparatul la o altă sursă de comutare, de exemplu, la un comutator temporizat sau la un sistem de comandă de la distanță.
- ▶ După montarea aparatului, ștecherul cablului de alimentare electrică trebuie să fie accesibil; dacă accesul liber nu este posibil, în instalația electrică permanentă se va monta un separator de faze pentru toții polii conform condițiilor din dispozițiile de instalare.
- ▶ La amplasarea aparatului acordați atenție cablului de alimentare de la rețea să nu fie înțepenit într-un loc sau deteriorat.

O izolație deteriorată a cablului de alimentare electrică este periculoasă.

- ▶ Cablul de alimentare electrică nu trebuie să intre niciodată în contact cu surse de căldură sau cu componentele fierbinți ale aparatului.
- ▶ Cablul de alimentare electrică nu trebuie să intre niciodată în contact cu vârfuri sau muchii ascuțite.
- ▶ Nu este permisă îndoirea, strangularea sau modificarea cablului de alimentare electrică.

⚠️ AVERTISMENT – Pericol de incendiu!

Utilizarea unui cablu prelungitor de alimentare electrică sau a unui adaptor neadecvat este periculoasă.

- ▶ Nu utilizați prelungitoare sau blocuri de prize multiple.
- ▶ Utilizați numai adaptoare și cabluri de alimentare de la rețea care au fost avizate de producător.
- ▶ În cazul în care cablul de alimentare de la rețea este prea scurt și nu aveți la dispoziție un cablu de alimentare de la rețea mai lung contactați un atelier specializat în domeniul electric pentru a adapta instalația electrică din casă.

⚠️ AVERTISMENT – Pericol de rănire!

Greutatea mare a aparatului poate conduce la vătămări în momentul ridicării acestuia.

- ▶ Nu ridicați singur aparatul.

Dacă aparatul a fost instalat în mod neautorizat într-o coloană spălare-uscare, aparatul instalat ar putea să cadă.

- ▶ Nu montați uscătorul deasupra unei mașini de spălat rufe fără a utiliza setul de îmbinare furnizat de producătorul uscătorului . Nu este permisă nicio altă metodă de configurare.
- ▶ Nu montați aparatul într-o coloană spălare-uscare dacă producătorul uscătorului nu a prevăzut un set de îmbinare adecvat.
- ▶ Nu instalați într-o coloană de spălare-uscare niciun aparat de la alți producători dacă aparatul nu are adâncimea și lățimea necesare.
- ▶ Nu instalați coloana de spălare-uscare pe un piedestal; în caz contrar, aparatele s-ar putea răsturna.

⚠️ AVERTISMENT – Pericol de asfixiere!

Copiii se pot înfășura în ambalaj sau și-l pot trage pe cap, asfixiindu-se.

- ▶ Nu lăsați copii în apropierea ambalajului.
- ▶ Nu lăsați copii să se joace cu materialul de ambalaj.

⚠️ ATENȚIONARE – Pericol de rănire!

În timpul funcționării, aparatul ar putea să vibreze sau să se deplaseze.

- ▶ Așezați aparatul pe o suprafață curată, plană și fixă.
- ▶ Îndreptați aparatul cu ajutorul piciorușelor acestuia și al unei nivele cu bulă de aer.

În cazul așezării necorespunzătoare a furtunurilor și cablurilor de alimentare electrică există pericolul de împiedicare.

- ▶ Poziționați furtunurile și cablurile de alimentare electrică astfel încât să nu existe pericolul de împiedicare.

Dacă aparatul este transportat fiind ținut de componentele proeminente, de exemplu, de hublou, aceste componente s-ar putea rupe.

- ▶ Nu transportați aparatul ținând-l de componentele proeminente.

⚠️ ATENȚIONARE – Pericol de tăiere!

În cazul contactului cu marginile ascuțite ale aparatului pot rezulta răniri prin tăiere.

- ▶ Nu atingeți marginile ascuțite ale aparatului.
- ▶ În timpul instalării și transportului aparatului purtați întotdeauna mănuși de protecție.

1.5 Utilizarea în siguranță**⚠️ AVERTISMENT – Pericol de electrocutare!**

Un aparat deteriorat sau un cablu de alimentare de la rețea deteriorat este periculos.

- ▶ Nu utilizați niciodată un aparat deteriorat.
- ▶ Nu trageți niciodată de cablul de alimentare electrică pentru a deconecta aparatul de la rețeaua de alimentare electrică. Scoateți întotdeauna din priză ștecherul cablului de alimentare electrică.
- ▶ Dacă aparatul sau cablul de alimentare electrică este deteriorat, scoateți imediat ștecherul din priză sau decuplați siguranța din cutia cu siguranțe și închideți robinetul de apă.
- ▶ Contactați unitatea de service abilitată. → *Pagina 56*

Pătrunderea umidității în interiorul aparatului poate provoca electrocutarea.

- ▶ Utilizați aparatul numai în spații închise.
- ▶ Nu expuneți niciodată aparatul la căldură și umiditate excesive.
- ▶ Nu utilizați pentru curățarea aparatului aparate de curățat cu jet sub presiune sau cu jet de abur, furtunuri sau dușuri.

⚠ AVERTISMENT – Pericol de afectare a sănătății!

Copii se pot închide în mașină și astfel își pot pune viața în pericol.

- ▶ Nu instalați aparatul în spatele unei uși batante, care să blocheze sau să împiedice deschiderea ușii aparatului.
- ▶ În cazul aparatelor scoase din uz, scoateți din priză ștecherul cablului de alimentare electrică, apoi tăiați cablul de alimentare electrică și distrugeți sistemul de blocare a hubloului aparatului astfel încât hubloul aparatului să nu mai poată fi blocat.

⚠ AVERTISMENT – Pericol de asfixiere!

Copii pot aspira sau înghiți piesele mici și se pot asfixia.

- ▶ Nu lăsați copii în apropierea pieselor mici.
- ▶ Nu lăsați copii să se joace cu piesele mici.

⚠ AVERTISMENT – Pericol de intoxicație!

Detergenții și produsele de îngrijire pot provoca intoxicații în caz de ingerare.

- ▶ În cazul înghițirii accidentale, consultați un medic.
- ▶ Nu lăsați produsele de spălare și de îngrijire la îndemâna copiilor.

⚠ AVERTISMENT – Pericol de explozie!

Dacă rufele au fost tratate în prealabil cu produse de curățare cu conținut de solvenți, acestea ar putea exploda în interiorul aparatului.

- ▶ Înainte de spălare, clătiți temeinic cu apă rufele pretratate.

⚠ ATENȚIONARE – Pericol de rănire!

În cazul agățării de aparat sau urcării pe acesta, capacul s-ar putea rupe.

- ▶ Nu vă urcați pe aparat.

În cazul așezării sau rezemării de de hubloul deschis al aparatului, aparatul s-ar putea răsturna.

- ▶ Nu vă așezați pe și nu vă sprijiniți de hubloul aparatului.
- ▶ Nu așezați obiecte pe hubloul aparatului.

În cazul introducerii mâinilor în tamburul aflat în rotație se pot produce răniri.

- ▶ Înainte de a introduce mâinile în interiorul tamburului așteptați ca acesta să se răcească complet.

⚠ ATENȚIONARE – Pericol de opărire!

La spălarea la temperaturi înalte, soluția de spălare se înfierbântă.

- ▶ Nu atingeți soluția de spălare fierbinte.

⚠ ATENȚIONARE – Pericol de arsuri chimice!

La deschiderea sertarului pentru detergent din acesta pot sări în afară particule de detergent și de produs de îngrijire. Contactul acestora cu ochii sau pielea se poate solda cu iritații.

- ▶ În cazul contactului ochilor sau pielii cu detergentul sau produsul de îngrijire, clătiți temeinic cu apă curată zonele afectate.
- ▶ În cazul înghițirii accidentale, consultați un medic.
- ▶ Nu lăsați produsele de spălare și de îngrijire la îndemâna copiilor.

1.6 Curățarea și întreținerea în siguranță

Respectați instrucțiunile privind siguranța atunci când curățați și efectuați activități de întreținere a aparatului.

⚠ AVERTISMENT – Pericol de electrocutare!

Reparațiile executate incorect sunt periculoase.

- ▶ Numai personalul de specialitate are permisiunea de a efectua lucrări de reparații la nivelul aparatului.
- ▶ La reparația aparatului trebuie utilizate numai piese de schimb originale.

- ▶ Dacă se deteriorează cablul de racordare la rețea al acestui aparat, acesta trebuie înlocuit de către producător, de către serviciul său pentru clienți sau de către o persoană calificată în mod similar, pentru a evita pericolele.

Pătrunderea umidității în interiorul aparatului poate provoca electrocutarea.

- ▶ Nu utilizați pentru curățarea aparatului aparate de curățat cu jet sub presiune sau cu jet de abur, furtunuri sau dușuri.

⚠ AVERTISMENT – Pericol de rănire!

Utilizarea de piese de schimb și accesorii neoriginale comportă pericole.

- ▶ Utilizați numai piese de schimb și accesorii originale furnizate de producător.

⚠ AVERTISMENT – Pericol de intoxicație!

În cazul utilizării unor produse de curățare care conțin solvenți se pot elibera vapori toxici.

- ▶ Nu folosiți produse de curățare care conțin solvenți.

2 Prevenirea pagubelor materiale

Respectați aceste observații pentru a evita producerea de pagube materiale și deteriorarea aparatului. Respectați aceste observații pentru a evita producerea de pagube materiale și deteriorarea aparatului.

ATENȚIE!

Dozarea necorespunzătoare a balsamurilor, detergenților, produselor de îngrijire și produselor de curățare poate afecta funcționarea aparatului.

▶ Respectați indicațiile producătorului privind dozarea.

Depășirea volumului maxim de încărcare afectează funcționarea aparatului.

▶ Respectați și nu depășiți cantitatea maximă de încărcare pentru fiecare program.

→ "Programa", Pagina 26

Pentru transport, aparatul este asigurat cu siguranțe de transport. Siguranțele de transport nescoase pot duce la producerea de pagube materiale și deteriorări ale aparatului.

▶ Înainte de punerea în funcțiune a aparatului, scoateți toate siguranțele de transport și păstrați-le.

▶ Înainte de fiecare operațiune de transport, montați toate siguranțele de transport pentru a evita producerea de deteriorări.

Racordarea neautorizată a furtunului de alimentare cu apă poate provoca pagube materiale.

▶ Strângeți ferm șuruburile de la sistemul de alimentare cu apă.

▶ Racordați furtunul de alimentare cu apă pe cât posibil direct la robinetul de apă, fără elemente de legătură suplimentare precum adaptoare, prelungiri, supape sau altele similare.

▶ Aveți grijă ca diametrul interior al robinetului de apă să fie de cel puțin 17 mm.

▶ Asigurați-vă că lungimea filetelui de la racordul la robinetul de apă este de cel puțin 10 mm.

O presiune prea mică sau prea mare a apei poate afecta funcționarea aparatului.

▶ Asigurați-vă că presiunea apei din instalația de alimentare cu apă este de cel puțin 100 kPa (1 bar) și de maximum 1000 kPa (10 bari).

▶ Atunci când presiunea apei depășește valoarea maximă, trebuie instalată o supapă de decompresie între racordul pentru apă potabilă și setul de furtunuri al aparatului.

▶ Nu racordați aparatul la bateria de amestec a unui încălzitor de apă menajeră fără presiune.

Furtunurile de apă modificate sau deteriorate pot cauza producerea de pagube materiale sau deteriorarea aparatului.

▶ Nu este permisă îndoirea, ștrangularea, modificarea sau tăierea furtunurilor de apă.

▶ Utilizați numai furtunurile de apă livrate împreună cu aparatul sau furtunuri de schimb originale.

▶ Nu reutilizați niciodată furtunurile de apă uzate.

Utilizarea cu apă contaminată sau prea fierbinte poate provoca prejudicii și deteriorări ale aparatului.

▶ Utilizați aparatul exclusiv cu apă rece.

Agenții de curățare neadecvați pot deteriora suprafața aparatului.

▶ Nu folosiți mijloace de curățare ascuțite sau abrazive.

▶ Nu folosiți agenți de curățare cu conținut mare de alcool.

▶ Nu folosiți niciodată bureți din sârmă sau bureți de vase duri.

▶ Curățați aparatul numai cu apă și cu o lavetă moale, umedă.

ro Protecția mediului și economisirea

- ▶ Îndepărtați imediat toate resturile de detergent, umiditate sau reziduuri de pe aparat.

3 Protecția mediului și economisirea

3.1 Predarea la deșeurii a ambalajului

Ambalajele sunt ecologice și reciclabile.

- ▶ Eliminați componentele separat, în funcție de tipul acestora.

3.2 Economisirea de energie și resurse

Dacă respectați aceste instrucțiuni, aparatul dvs. va consuma mai puțină energie electrică și apă.

Utilizați programul cu temperaturi scăzute și durate mici, precum și cu cantitatea maximă de încărcare.

- ✓ Consumul energetic și de apă este eficientizat la maximum.

detergentul în funcție de gradul de murdărie a rufelor.

- ✓ Pentru grade de murdărie reduse până la medii, este suficientă o cantitate mică de detergent. Țineți cont de recomandarea privind dozarea oferită de producătorul detergentului.

Reduceți temperatura de spălare în cazul refelor cu un grad redus și mediu de murdărie.

- ✓ La temperaturi scăzute, aparatul are un consum energetic mai scăzut. Pentru gradele de murdărie redusă până la medii, se pot utiliza temperaturi mai scăzute, conform specificațiilor de pe eticheta de îngrijire.

Setați turația maximă de centrifugare dacă urmează ca rufele să fie uscate în uscătorul de rufe.

- ✓ Rufele mai uscate determină reducerea duratei programului de uscare și a consumului de energie. La o turație de centrifugare mai mare, gradul de umiditate reziduală din rufe este redus, însă nivelul de zgomot din timpul centrifugării crește.

Spălați rufele fără a le prespăla.

- ✓ Prespălarea rufelor prelungeste durata programului și crește consumul energetic și de apă.

Aparatul este dotat cu un sistem de control cantitativ automat.

- ✓ Controlul cantitativ automat adaptează în mod optim consumul de apă și durata programului în funcție de tipul textilelor și la de cantitatea de încărcare.

Aparatul este dotat cu Aquasensor.

- ✓ În timpul clătirii, Aquasensor verifică gradul de tulburare a apei de clătire și adaptează durata și numărul de cicluri de clătire în mod corespunzător.

3.3 Modul de economisire a energiei electrice

Dacă nu folosiți aparatul pentru un timp mai îndelungat, acesta se deconectează automat și trece în modul de economisire a energiei. Pentru a părăsi modul de economisire a energiei, utilizați din nou aparatul.

4 Instalarea și conectarea

4.1 Despachetarea aparatului

ATENȚIE!

Articolele rămase în tambur și care nu sunt prevăzute pentru funcționarea aparatului pot cauza prejudicii materiale și deteriorări ale aparatului.

- ▶ Scoateți din tambur aceste articole și accesoriile furnizate înainte de a utiliza aparatul.

1. Îndepărtați complet ambalajul și husele de protecție de pe aparat.
→ *"Predarea la deșeuri a ambalajului", Pagina 12*
2. Verificați vizual dacă aparatul prezintă deteriorări.
3. Deschideți hubloul aparatului.
→ *"Utilizarea de bază", Pagina 31*
4. Scoateți accesoriile din tambur.
5. Închideți ușa aparatului.

4.2 Volumul de livrare

După despachetare verificați ca livrarea să fie completă și ca toate piesele să nu prezinte eventuale deteriorări din transport.

ATENȚIE!

Utilizarea de accesorii incomplete sau defecte poate afecta funcționarea aparatului sau poate provoca pagube materiale ori deteriorarea aparatului.

- ▶ Nu utilizați aparatul cu accesorii incomplete sau defecte.
- ▶ Înainte de a pune aparatul în funcțiune, introduceți în acesta accesoriile corespunzătoare.
→ *"Accesorii", Pagina 30*

Notă: Aparatul a fost verificat în fabrică cu privire la funcționarea perfectă. De aceea, în aparat pot rămâne pete de apă. Petele dispar după primul ciclu de spălare.

Pachetul de livrare conține:

- Mașina de spălat rufe
- Documentele însoțitoare
- Siguranțele de transport
→ *"Îndepărtarea siguranțelor de transport", Pagina 14*
- Capace de acoperire
- Furtun de alimentare cu apă
→ *"Racordarea furtunului de alimentare cu apă", Pagina 15*

4.3 Cerințe privind locul de instalare

AVERTISMENT

Pericol de electrocutare!

Aparatul este prevăzut cu piese alimentate cu tensiune electrică. Atingerea pieselor alimentate cu tensiune electrică este periculoasă.

- ▶ Nu utilizați aparatul fără placa de acoperire.

⚠️ AVERTISMENT

Pericol de rănire!

În cazul funcționării pe un soclu, aparatul s-ar putea răsturna.

- ▶ Înainte de punerea în funcțiune a aparatului, fixați în mod obligatoriu piciorușele aparatului cu eclisele de prindere → *Pagina 30* furnizate de producător.

ATENȚIE!

Apa reziduală din aparat poate provoca deteriorări.

- ▶ Nu montați și nu utilizați aparatul în zone cu pericol de îngheț sau în aer liber.

Dacă aparatul este înclinat la peste 40°, se poate scurge apă reziduală, care poate provoca prejudicii materiale.

- ▶ Înclinați cu atenție aparatul.
- ▶ Transportați aparatul în poziție verticală.

Locul de instala- Cerințe **re**

Soclu

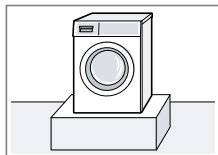

Fixați aparatul cu eclisele de prindere → *Pagina 30*.

Bârnă din lemn

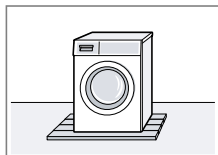

Instalați aparatul pe o placă din lemn rezistentă la apă (cu grosimea de minimum 30 mm) fixată cu șuruburi pe pardoseală.

Locul de instala- Cerințe **re**

Corp de bucătă-
rie

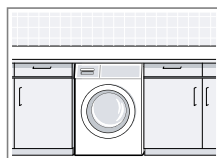

Amplasați aparatul numai sub un blat de lucru continuu, fixat ferm la dulapurile adiacente. Lățimea necesară a nișei: 60 cm.

Pe un perete

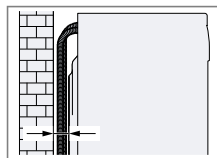

Nu prindeți furtunurile și cablurile de alimentare cu energie electrică între perete și aparat.

4.4 Îndepărtarea siguranțelor de transport

Aparatul este asigurat cu siguranțe pentru transport pe partea posterioară.

Notă: Păstrați șuruburile siguranțelor de transport și manșoanele în vederea utilizării la pentru transportul ulterior.

→ "*Fixarea siguranțelor de transport*", *Pagina 55*

1. Scoateți furtunurile din suporturi.

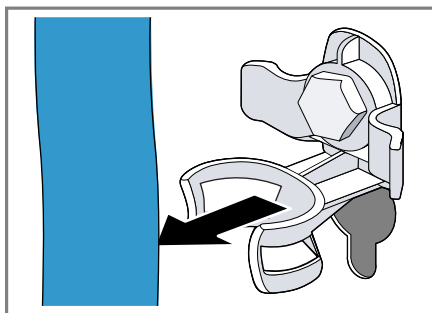

2. Desfaceți toate cele 4 siguranțe de transport cu ajutorul unei chei SW13 ① și scoateți-le ②.

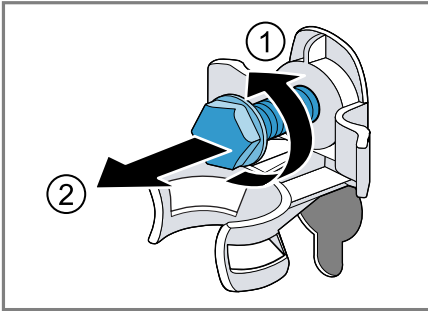

3. Scoateți cablul de alimentare electrică din suport.

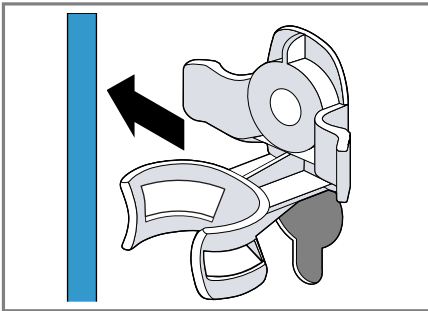

4. Scoateți cele 4 manșoane.

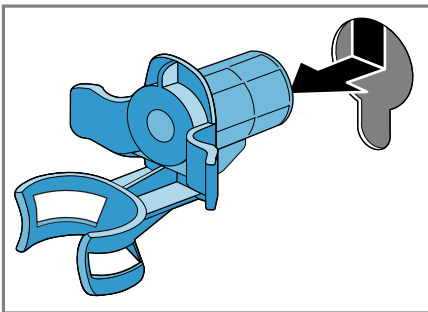

5. Montați cele 4 capace.

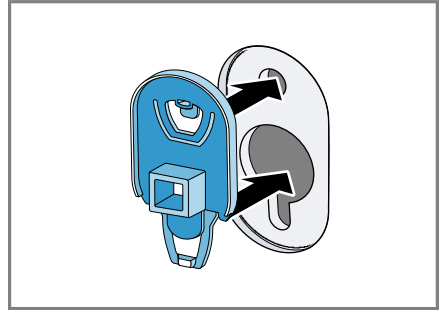

6. Apăsați cele 4 capace.

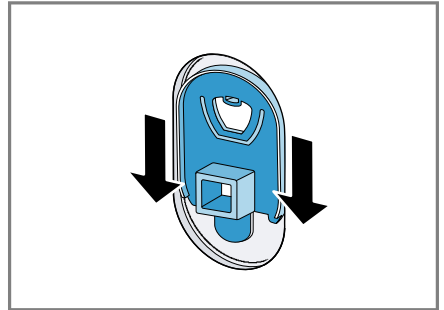

4.5 Conectarea aparatului

Racordarea furtunului de alimentare cu apă

1. Racordați furtunul de alimentare cu apă la aparat.

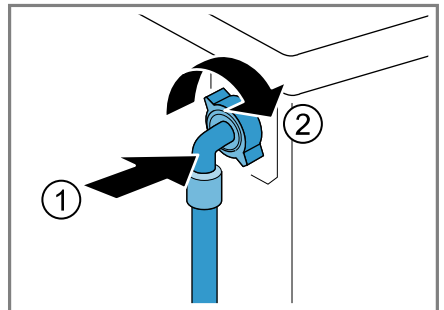

ro Instalarea și conectarea

2. Racordați furtunul pentru alimentare cu apă la robinetul de apă (26,4 mm = 3/4").

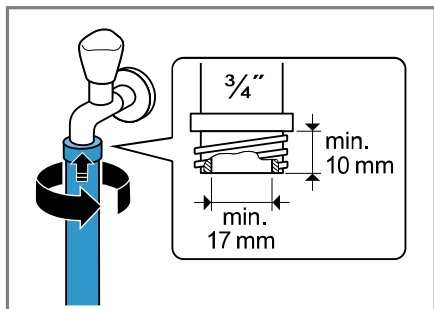

3. Deschideți cu atenție robinetul de apă verificând cu această ocazie etanșeitatea pozițiilor de racordare.

Modalitățile de racordare la sistemul de evacuare a apei

Aceste informații vă ajută să racordați aparatul la sistemul de evacuare a apei.

ATENȚIE!

La evacuare, furtunul de eliminare a apei este supus unei presiuni și se poate desprinde din racord.

- ▶ Asigurați furtunul de evacuare a apei împotriva desprinderii accidentale.

Notă: Respectați înălțimile de pompare.

Înălțimea maximă de pompare este de 100 cm.

Sifon

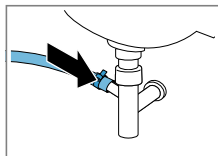

Asigurați racordul cu ajutorul unui colier de furtun (24 - 40 mm).

Chiuvetă

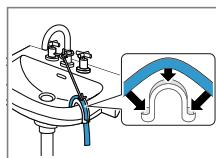

Fixați și asigurați furtunul de evacuare a apei cu ajutorul unui cot → Pagina 30.

Țeavă din material sintetic cu mușă de cauciuc sau gură de scurgere

Fixați și asigurați furtunul de evacuare a apei cu ajutorul unui cot → Pagina 30.

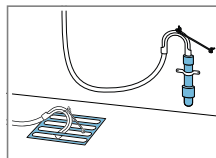

4.6 Îndreptarea aparatului

Pentru a reduce gomotele și vibrațiile și pentru a preveni deplasarea de pe loc a aparatului, acesta trebuie îndreptat corect.

1. Rotiți piulițele în sens antiorar cu ajutorul unei chei SW17.

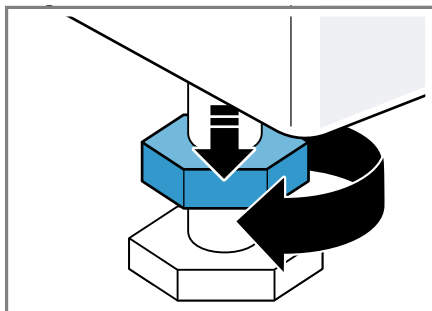

2. Pentru a echilibra aparatul, rotiți piciorușele de reglare ale acestuia. Verificați poziția aparatului cu ajutorul unei nivel cu bulă de aer.

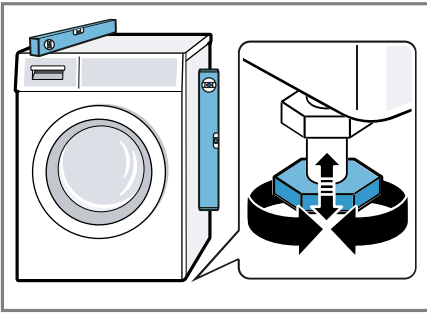

Toate piciorușele aparatului trebuie să stea fix pe podea.

3. Cu o cheie SW17 strângeți ferm contrapiulițele către carcasă.

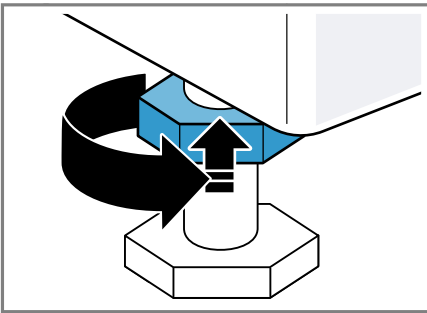

În acest timp, țineți ferm piciorușul aparatului și nu îl deplasați pe înălțime.

4.7 Racordarea electrică a aparatului

Notă: Instalația electrică din locuința dumneavoastră pentru acest aparat trebuie să corespundă dispozițiilor legale și normelor privind siguranța de la nivel local și trebuie să fie prevăzută cu un întrerupător de circuit cu împământare.

1. Introduceți ștecherul cablului de alimentare de la rețea al aparatului în priză.

Datele cu privire la conectarea aparatului le găsiți la Date tehnice → *Pagina 59*.

2. Verificați ca ștecherul de la rețea să fie fixat bine.

5 Cunoașterea

5.1 Aparatul

Aici găsiți o privire de ansamblu asupra componentelor aparatului dvs.

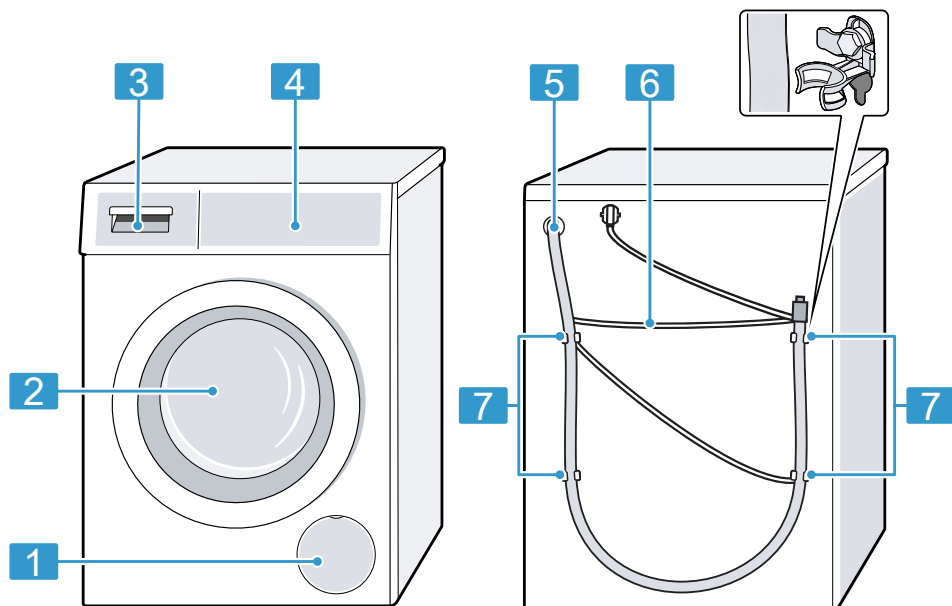

În funcție de tipul aparatului, unele detalii pot să difere de cele prezentate în imagine, de exemplu, culoarea și forma.

1 Clapeta pentru întreținere a pompei pentru soluția de spălare → *Pagina 40*

2 Hubloul

3 Sertarul pentru detergent → *Pagina 18*

4 Panoul de comandă → *Pagina 19*

5 Furtun de evacuare a apei → *Pagina 16*

6 Cablu de alimentare electrică → *Pagina 17*

7 Siguranțe de transport → *Pagina 14*

5.2 Sertar pentru detergent

Notă: Respectați indicațiile producătorului privind utilizarea și dozarea detergentului și produsului de îngrijire.

re, precum și indicațiile din descrierea programelor.
→ "Programe", Pagina 26

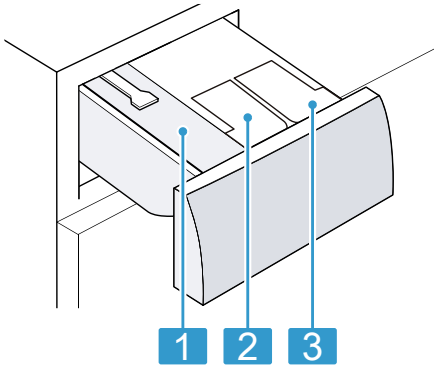

- | | |
|----------|--|
| 1 | Compartiment pentru dozare manuală |
| 2 | ☼: Recipient de dozare pentru balsam |
| 3 | ⊖: Recipient de dozare pentru detergent lichid |

5.3 Panoul de comandă

Prin intermediul elementului de operare setați toate funcțiile aparatului dvs și primiți informații cu privire la stadiul de operare.

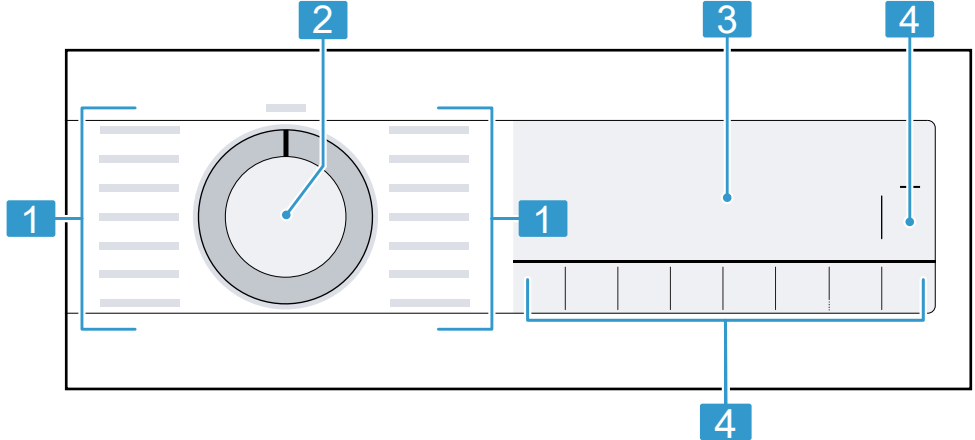

- | | |
|----------|---------------------------------------|
| 1 | Programe → Pagina 26 |
| 2 | Selectorul de programe
→ Pagina 31 |
| 3 | Afișajul → Pagina 21 |
| 4 | Taste → Pagina 24 |

6 Înainte de prima utilizare

Pregătiți aparatul pentru utilizare.

6.1 Pornirea procesului de evacuare a apei reziduale

Aparatul dumneavoastră a fost verificat amănunțit înainte de părăsirea fabricii. Pentru a elimina posibilele reziduuri de apă de la verificare, porniți prima dată un proces de spălare fără rufe.

1. Aduceți selectorul de programe în poziția  **Drum Clean**.
2. Închideți hubloul.
3. Trageți sertarul pentru detergent.
4. Turnați o cantitate de aproximativ 1 litru de apă în compartimentul pentru dozare manuală.

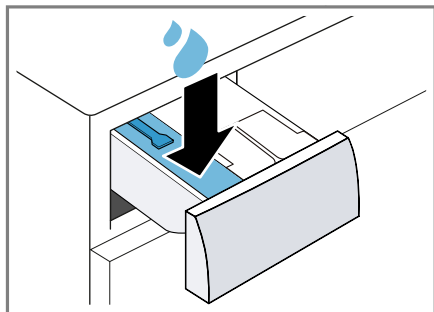

5. Introduceți detergent pudră universal în compartimentul pentru dozare manuală.

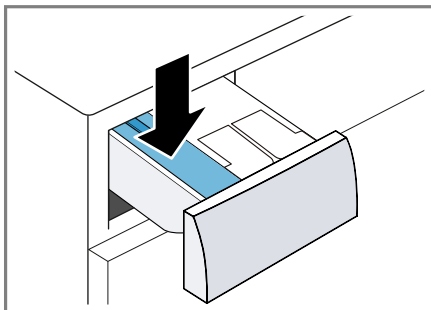

Pentru a preveni formarea spumei, folosiți numai jumătate din cantitatea de detergent recomandată de producătorul detergentului în cazul rufelor cu un grad redus de murdărie. Nu folosiți detergent pentru lână sau pentru rufe delicate.

6. Închideți sertarul pentru detergent.
 7. Pentru a porni programul, apăsați pe  **Start/Reload**.
- ✓ Pe display apare durata rămasă a programului.
 - ✓ După finalizarea programului pe afișaj apare: "End".
8. Porniți primul ciclu de spălare sau aduceți selectorul de programe în poziția **Off** pentru a deconecta aparatul.
→ "Utilizarea de bază", Pagina 31

7 Afișajul



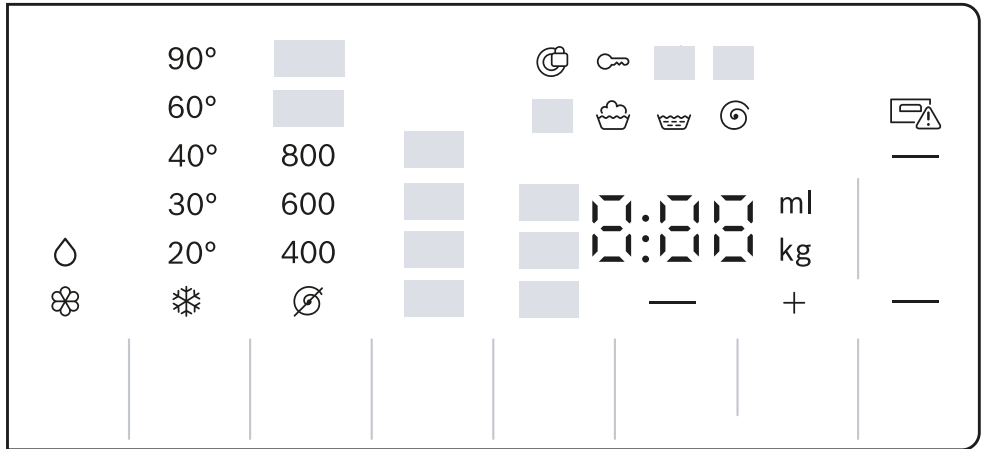











Pe display puteți vedea valorile curente de setare, posibilitățile de selectare sau textele cu instrucțiuni.







Reprezentare a indicațiilor de pe afișaj

Afișaj	Denumire	mai multe informații
00:40 ¹	Durata programului/Durata rămasă a programului	Durata estimată a programului sau durata rămasă a programului în ore și minute.
"10" / + ¹	Timp de programare Gata în	→ "Taste", Pagina 24
9,0 ¹	Recomandare de încărcare	Cantitatea maximă de încărcare pentru programul setat este prezentată în kg.
☒ - 1400 ☉	Turația de centrifugare	Turația de centrifugare setată în rot/min. ☉: fără centrifugare finală, numai evacuare ☒: oprire clătire, fără evacuare
* - 90	Temperatură	Temperatura setată în °C. → "Taste", Pagina 24 * (rece)
—	Start/Pauză	Pornirea, anulare sau întrerupere <ul style="list-style-type: none"> ■ aprins: Programul se derulează și poate fi anulat sau întrerupt. ■ aprins intermitent: Programul poate fi pornit sau continuat.

¹ Exemplu

Afișaj	Denumire	mai multe informații
	Prespălare	Starea programului
	Spălare	Starea programului
	Clătire	Starea programului
	Centrifugare	Starea programului
End	Finalizarea programului	Starea programului
	Sistem de siguranță împotriva accesului copiilor	<ul style="list-style-type: none"> ■ aprins: Sistemul de siguranță împotriva accesului copiilor este activat. ■ aprins intermitent: Sistemul de siguranță împotriva accesului copiilor este activat, iar aparatul a fost acționat. → "Dezactivarea sistemului de siguranță împotriva accesului copiilor", Pagina 34
	Reducere a șifonării	Funcția de reducere a șifonării este activată. → "Taste", Pagina 25
	Prespălare	Funcție de prespălare activată. → "Taste", Pagina 25
	Oprire clătire	Funcția de oprirea a clătirii este activată.
	SpeedPerfect	Funcția de reducere a timpului de spălare este activată. → "Taste", Pagina 24
	Sânge	Funcția de îndepărtare a petelor este activată.
	Iarbă	Funcția de îndepărtare a petelor este activată.
	Vin roșu	Funcția de îndepărtare a petelor este activată.
	Grăsime/ulei alimentar	Funcția de îndepărtare a petelor este activată.
	Memento privind curățarea tamburului	se aprinde intermitent: Tamburul este murdar. Derulați programul  Drum Clean pentru curățarea și îngrijirea tamburului și a rezervorului pentru soluția de spălare. → "Curățarea tamburului", Pagina 38













¹ Exemplu



Afișaj	Denumire	mai multe informații
	Recipient de dozare a detergentului lichid	<ul style="list-style-type: none"> ■ se aprinde: Sistemul inteligent de dozare a detergentului lichid este activat. ■ se aprinde intermitent: Nivelul minim de umplere al recipientului de dozare nu este atins. → "Sistemul inteligent de dozare", Pagina 34 <p>⊕ (detergent lichid)</p>
	Recipient de dozare pentru balsam.	<ul style="list-style-type: none"> ■ se aprinde: Sistemul inteligent de dozare pentru balsam este activat. ■ se aprinde intermitent: Nivelul minim de umplere al recipientului de dozare nu este atins. → "Sistemul inteligent de dozare", Pagina 34 <p>⊗ (balsam)</p>
50 ml ¹	Cantitatea de dozare de bază	Cantitate de dozare de bază pentru detergent lichid sau balsam. → "Cantitatea de dozare de bază", Pagina 36
	Hublou	<ul style="list-style-type: none"> ■ se aprinde: Hubloul este blocat și nu poate fi deschis. ■ se aprinde intermitent: Hubloul nu este închis corect. ■ stins: Hubloul este deblocat și poate fi deschis.
	Robinetul de apă	<ul style="list-style-type: none"> ■ Apa nu are presiune. ■ Presiunea apei este prea mică.
	Sertar pentru detergent	Sertarul pentru detergent nu este introdus complet.
E:35 / -10 ¹	Eroare	Cod de eroare/Afișaj de eroare/Semnal.

¹ Exemplu

8 Taste







Selectarea setărilor programelor depinde de programul setat.

Tastă	Selecție	mai multe informații
 Start/Reload (Start/Reîncărcare)	<ul style="list-style-type: none"> ■ pornire ■ anulare ■ întrerupere 	Porniți, anulați sau întrerupeți programul.
 SpeedPerfect	<ul style="list-style-type: none"> ■ activare ■ dezactivare 	<p>Activați sau dezactivați durata redusă a programului.</p> <p>Notă: Consumul energetic este crescut. Rezultatele de spălare nu sunt afectate.</p>
 AntiStain	Selecție multiplă	Selectați tipul de pete. Temperatura, mișcarea tamburului și timpul de înmuiere variază în funcție de tipul de pete.
 i-DOS	<ul style="list-style-type: none"> ■ activare ■ dezactivare ■ Cantitatea de dozare de bază 	<p>Prin apăsarea scurtă a tastei, activați sau dezactivați sistemul inteligent de dozare a balsamului  sau a detergentului lichid .</p> <p>Prin menținerea apăsată a tastei timp de aproximativ 3 secunde puteți regla cantitatea de dozare de bază.</p> <p>→ "Sistemul inteligent de dozare", Pagina 34</p>
 Finished in (Gata)	până la 24 de ore	<p>Stabiliți ora de finalizare a programului.</p> <p>Durata programului este indicată de numărul de ore setat.</p> <p>După pornirea programului va fi afișată durata acestuia.</p>
 Temp. (Selectare temperatură)	 - 90	Reglați temperatura. Temperatura setată în °C.
 Spin Speed Reduction (Centrifugare)	 - 1400	<p>Reglați turația de centrifugare sau dezactivați funcția de centrifugare. Turația de centrifugare setată în rot/min.</p> <p>Cu opțiunea  apa este evacuată, iar funcția de centrifugare este dezactivată. Rufele rămân umede în tambur.</p>
 3 sec. (Blocare acces copii apasati 3 sec.)	<ul style="list-style-type: none"> ■ activare ■ dezactivare 	→ "Sistem de siguranță împotriva accesului copiilor", Pagina 33

Tastă	Selecție	mai multe informații
 Prewash (Prespălare)	<ul style="list-style-type: none"> ■ activare ■ dezactivare 	<p>Activați sau dezactivați funcția de prespălare, de exemplu, pentru spălarea rufelor foarte murdare.</p> <p>Notă: Dacă este activat sistemul de dozare inteligentă, detergentul va fi dozat automat pentru prespălare și spălare principală.</p> <p>Dacă sistemul de dozare inteligentă este dezactivat, introduceți detergentul pentru prespălare direct în tambur.</p>
 Less Ironing (Anti-sifonare)	<ul style="list-style-type: none"> ■ activare ■ dezactivare 	<p>Activați sau dezactivați funcția antișifonare.</p> <p>Pentru a reduce gradul de șifonare a rufelor, durata ciclului de centrifugare și turația de centrifugare sunt reduse. După finalizarea ciclului de spălare, rufe sunt ude și trebuie puse la uscat.</p>







9 Programe

Notă: Pe etichetele de îngrijire ale rufelor găsiți informații suplimentare privind programul care trebuie selectat.

Program	Descriere	Încărcare max. (kg)
 Cottons (Bumbac)	Spălați articole textile rezistente la uzură, din bumbac, în sau amestecuri. Pentru a utiliza un program scurt adecvat pentru rufe cu un grad mediu de murdărie, activați  SpeedPerfect. Setarea programului: <ul style="list-style-type: none"> ■ max. 90 °C ■ max. 1400 rot/min 	9,0 5,0 ¹
Eco 40-60	Spălați articole textile din bumbac, în și amestecuri. Notă: Articolele textile ale căror etichete de îngrijire indică spălarea la temperaturi cuprinse între 40 °C  și 60 °C  pot fi spălate împreună. Eficiența procesului de spălare corespunde celei mai înalte clase de eficiență a spălării conform dispozițiilor legale. Pentru acest program, temperatura de spălare este adaptată automat în funcție de încărcătură în vederea obținerii unei eficiențe energetice optime și a celui mai bun rezultat al spălării. Temperatura de spălare nu poate fi modificată. Setarea programului: Notă: La acest program, temperatura nu este reglabilă și este stabilită automat. <ul style="list-style-type: none"> ■ max. - °C ■ max. 1400 rot/min 	9,0
 Easy Care (Îngrijire ușoară)	Spălați articole textile din țesături sintetice și amestecuri. Setarea programului: <ul style="list-style-type: none"> ■ max. 60 °C ■ max. 1200 rot/min 	4,0
 Quick Mix (Mixte)	Spălați articole textile din bumbac, în, fibre sintetice și amestecuri. Adecvat pentru rufe cu un grad redus de murdărie.	4,0





¹  SpeedPerfect activat

² Spălarea nu este posibilă

Program	Descriere	Încărcare max. (kg)
	Setarea programului: ■ max. 60 °C ■ max. 1400 rot/min	
 Delicates/Silk (Delicate/Mătase)	Spălați articole textile delicate, lavabile, din mătase, vâscoză și fibre sintetice. Utilizați un detergent adecvat pentru rufe delicate sau din mătase. Notă: Spălați într-un săculeț special articolele textile deosebit de delicate sau articolele textile care conțin închizători de tip cârlig, închizători de tip ochet sau capse. Setarea programului: ■ max. 40 °C ■ max. 800 rot/min	2,0
 Wool (Lână)	Spălați textile din lână sau cu conținut de lână lavabile manual sau în mașina de spălat rufe. Pentru a preveni micșorarea rufelor, tamburul rotește rufele într-un mod deosebit de delicat și cu pauze lungi. Utilizați un detergent adecvat pentru lână. Setarea programului: ■ max. 40 °C ■ max. 800 rot/min	2,0
 Rinse (Clătire)	Clătire cu centrifugare ulterioară și evacuarea apei. Setarea programului: max. 1400 rot/min	-
 Spin/Drain (Centrifugare/Evacuare)	Centrifugați și evacuați apa. Dacă doriți doar evacuarea apei, activați  . Rufe nu sunt centrifugate. Setarea programului: max. 1400 rot/min	-
 Hygiene Plus	Spălați articole textile rezistente la uzură, din bumbac, in sau amestecuri. Adecvat pentru persoanele alergice și în cazul unor cerințe ridicate de igienizare. Notă: După ce este atinsă temperatura setată, aceasta rămâne constantă pe parcursul întregului proces de spălare. Setarea programului: ■ max. 60 °C ■ max. 1400 rot/min	6,5



¹  SpeedPerfect activat

² Spălarea nu este posibilă

Program	Descriere	Încărcare max. (kg)
 Sportswear (Sport/Fitness)	<p>Spălați articole textile sport și articole textile pentru exterior din fibre sintetice, microfibre și lână. Folosiți un detergent adecvat pentru articole textile sport. Nu utilizați balsam.</p> <p>Recomandare: Rufele cu un grad înalt de murdărie trebuie spălate cu programul  Easy Care.</p> <p>Setarea programului:</p> <ul style="list-style-type: none"> ■ max. 40 °C ■ max. 800 rot/min 	2,0
 Automatic 30° (Auto 30°C)	<p>Spălați articole textile delicate din bumbac, fibre sintetice și amestecuri. Tratare delicată a rufelor. Gradul de murdărire și tipul articolelor textile este detectat automat. Procesul de spălare este adaptat.</p> <p>Notă: La acest program, temperatura și turația de centrifugare nu sunt reglabile și sunt stabilite automat.</p> <p>Temperatura este de maximum 30 °C. Turația de centrifugare este de maximum 800 rot/min.</p>	3,5
 Dark Wash (Haine închise la culoare)	<p>Spălați articole textile din bumbac de culoare închisă și intensă și articole textile ușor de întreținut, de exemplu, jeans. Spălați rufele întoarse pe dos. Folosiți detergent lichid.</p> <p>Setarea programului:</p> <ul style="list-style-type: none"> ■ max. 40 °C ■ max. 1200 rot/min 	4,0
 Drum Clean (Curățare tambur)	<p>Curățați și îngrijiți tamburul. Utilizați programul în următoarele cazuri:</p> <ul style="list-style-type: none"> ■ înainte de prima utilizare ■ în cazul spălării frecvente la o temperatură de spălare de 40 °C sau mai mică ■ după o perioadă lungă de neutilizare <p>Utilizați un detergent pudră universal sau un detergent cu înălbitor. Pentru a evita formarea spumei, reduceți la jumătate cantitatea de detergent.</p>	- ²

¹  SpeedPerfect activat

² Spălarea nu este posibilă

Program	Descriere	Încărcare max. (kg)
	<p>Nu utilizați balsam. Nu utilizați detergent pentru lână, pentru rufe delicatese sau detergent lichid.</p> <p>Notă: Dacă nu ați folosit pentru o perioadă lungă de timp niciun program la 60 °C sau la o temperatură mai mare, indicatorul de curățare a tamburului se aprinde intermitent pentru a vă aminti că este necesară curățarea tamburului.</p>	
 Super Quick 15'/30'	<p>Spălați articole textile din bumbac, fibre sintetice și amestecuri.</p> <p>Program scurt pentru cantități mici de rufe cu un grad redus de murdărie.</p> <p>Durata programului este de aproximativ 30 de minute.</p> <p>Dacă doriți să reduceți durata programului la 15 minute, activați  SpeedPerfect. Cantitatea maximă de încărcare se reduce la 2,0 kg.</p> <p>Setarea programului:</p> <ul style="list-style-type: none"> ■ max. 40 °C ■ max. 1200 rot/min 	4,0
¹  SpeedPerfect activat	² Spălarea nu este posibilă	

10 Accesorii

Utilizați accesoriile originale. Acestea sunt adaptate pentru aparatul dumneavoastră.

Notă: Unele accesorii sunt disponibile și în alte culori. Contactați → "Serviciul clienți", Pagina 56.

	Utilizare	Număr de comandă
Prelungitor pentru furtunul de alimentare cu apă	Prelungirea furtunului de alimentare cu apă rece sau cu sistem Aquastop (2,50 m).	WMZ2381
Inele de susținere	Optimizați stabilitatea aparatului.	WMZ2200
Furtun de alimentare cu apă mai lung	Racordați furtunul standard de alimentare cu apă la un furtun mai lung (2,20 m).	00353925
Cot	Fixați furtunul de evacuare a apei.	00655300
Soclu	Suspendați aparatul pentru a-l putea încărca și descărca cu ușurință.	WMZPW20W

11 Rufe

Notă: Informații suplimentare găsiți în manualul digital de utilizare, prin scanearea codului QR de la cuprins sau din www.bosch-home.com.

11.1 Pregătirea rufelor

ATENȚIE!

Obiectele rămase în buzunarele articolelor vestimentare pot cauza deteriorări ale rufelor și avarierea tamburului.

► Înainte de utilizare, scoateți toate obiectele din buzunarele articolelor vestimentare.

- Pentru a proteja aparatul și rufele, verificați în prealabil rufele.
 - goliți buzunarele
 - îndepărtați prin periere nisipul de după revere și din buzunare
 - închideți fețele de plapumă și fețele de pernă
 - închideți fermoarele, închizătorile cu bandă de tip scai, închizătorile de tip cârlig și închizătorile de tip ochet
 - legați curelele din material textil, cordoanele șorțurilor sau folosiți un sac pentru rufe
 - Strângeți curelele și cordoanele și lungi cu piese de capăt fixe împreună cu glugile sau pantalonii

- scoateți inelele și benzile de la perdele sau introduceți perdelele într-un sac pentru rufe
- pentru rufele de dimensiuni mici, de exemplu, șosete pentru copii, utilizați un sac pentru rufe
- petele uscate, persistente sunt îndepărtate după mai multe spălări
- spălați rufele mari împreună cu rufele mici
- nu frecați porțiunile cu pete recente, ci aplicați pe acestea soluție de detergent
- Desfaceți și îndindeți rufele sau acționați conform descrierii din cadrul programului

12 Detergentul și produsele de îngrijire

Observații

- Informații suplimentare găsiți în manualul digital de utilizare, prin scanarea codului QR de la cuprins sau din www.bosch-home.com.
- Respectați informațiile referitoare la siguranță → *Pagina 4* și prevenirea prejudiciilor materiale → *Pagina 11*.

Indicațiile producătorului privind utilizarea și dozarea sunt disponibile pe ambalaj.

Observații

- utilizați numai detergenți lichizi adecvați
- nu amestecați detergenți lichizi diferiți
- nu amestecați detergentul și balsamul
- Nu folosiți produse care au fost depozitate un timp prea îndelungat și sunt îngroșate puternic.

- nu folosiți soluții cu conținut de solvenți, substanțe iritante sau care emană gaze, de exemplu, înălbitori lichizi
- Utilizați agenți coloranți în cantități mici, sarea poate ataca oțelul inoxidabil
- nu utilizați înălbitori în aparat
- nu turnați oțet în recipientele de dozare → *Pagina 35* pentru sistemul inteligent de dozare

13 Utilizarea de bază

Notă: Informații suplimentare găsiți în manualul digital de utilizare, prin scanarea codului QR de la cuprins sau din www.bosch-home.com.

13.1 Porniți aparatul

Cerință: Aparatul este instalat și racordat corect și sigur.
→ *"Instalarea și conectarea", Pagina 13*

- ▶ Poziționați selectorul de programe în dreptul unui program oarecare.
- ✓ Este efectuat un test de funcționare sonor.

13.2 Setarea programului

1. Rotiți selectorul de programe și aduceți-l în dreptul programului dorit.
→ *"Programe", Pagina 26*
2. Dacă doriți, modificați setările programului.
→ *"Modificarea setărilor programului", Pagina 31*

13.3 Modificarea setărilor programului

Cerință: Este setat un program.
→ *"Setarea programului", Pagina 31*

- ▶ Adaptați setările programului.
→ "Taste", Pagina 24

Observații

- Setările programului nu sunt stocate permanent pentru acest program.
- Când activați sau dezactivați sistemul inteligent de dozare, setarea este stocată.

13.4 Introducerea rufelor

Notă: Pentru a preveni șifonarea, țineți cont de gradul maxim de încălzire aferent programelor.
→ "Programe", Pagina 26

Cerințe

- Rufe sunt pregătite și sortate.
→ "Rufe", Pagina 30
- Tamburul este gol.

1. Deschideți hubloul.
2. Introduceți rufe în tambur.
3. Închideți hubloul.

Asigurați-vă că rufe nu rămân prinse în hubloul.

13.5 Adăugarea detergentului și produselor de îngrijire

În cazul programelor la care nu este posibilă sau nu este dorită dozarea inteligentă, puteți doza manual detergentul.

Recomandare: Suplimentar la dozarea inteligentă puteți să adăugați în camera pentru dozare manuală și alte soluții pentru rufe, cum ar fi, de exemplu, sare pentru îndepărtarea petelor, apret sau înălbitor. Nu adăugați detergent suplimentar în compartimentul pentru dozare manuală, pentru a evita astfel supradozarea detergentului sau formarea de spumă.

Notă: Respectați indicațiile referitoare la detergent și produse de îngrijire
→ Pagina 31.

1. Trageți sertarul pentru detergent.
2. Introduceți detergentul.
→ "Sertar pentru detergent", Pagina 18
3. Dacă doriți, adăugați un produs de îngrijire.
4. Închideți sertarul pentru detergent.



13.6 Pornirea programului

Cerință: Este setat un program.
→ "Setarea programului", Pagina 31

- ▶ Apăsați pe  **Start/Reload**.
- ✓ Tamburul se rotește și se realizează detectarea încărcăturii în decurs de până la 2 minute, după care se realizează alimentarea cu apă.
- ✓ Pe display este afișată durata programului sau programarea timpului pentru opțiunea Gata în.
- ✓ După finalizarea programului pe afișaj apare: "End".

13.7 Înmujierea rufelor

Notă: Nu este necesară utilizarea unei cantități suplimentare de detergent. Soluția de spălare este apoi utilizată pentru spălare.

1. Porniți programul.
2. Pentru a activa funcția de pauză a programului, apăsați pe  **Start/Reload** după 10 minute.
3. Pentru a continua programul, după durata de înmuiere dorită apăsați pe  **Start/Reload**.

13.8 Adăugarea de rufe

După pornirea programului, puteți scoate sau adăuga rufe, în funcție de stadiul programului.

Cerință: Este pornit un program.
→ "Pornirea programului", Pagina 32

1. Apăsați pe  **Start/Reload**.
Aparatul intră în starea de repaus.

Notă: Dacă doriți să adăugați rufe, respectați indicațiile de pe display.

→ "Afișajul", Pagina 23

2. Deschideți hubloul.
3. Adăugați sau scoateți rufe.
4. Închideți hubloul.
5. Apăsăți pe  **Start/Reload**.

13.9 Anularea programului

1. Apăsăți pe  **Start/Reload**.
2. Deschideți hubloul aparatului.

În cazul unei temperaturi ridicate și al unui nivel ridicat al apei, hubloul rămâne blocat din motive de siguranță.

- La o temperatură ridicată, porniți programul  **Rinse**.
- La un nivel ridicat al apei, porniți programul  **Spin** sau selectați un program adecvat pentru evacuare.

→ "Programe", Pagina 26

3. Scoateți rufe.
→ "Scoaterea rufelor", Pagina 33

13.10 Continuarea programului la oprirea clătirii

Cerințe

- Funcția de oprirea a clătirii este activată.
- Ultimul proces de clătire al programului setat este încheiat, iar rufe rămân în apa de clătire.

1. Setăți programul  **Spin** sau un program pentru evacuare.
→ "Programe", Pagina 26
2. Apăsăți pe  **Start/Reload**.

13.11 Scoaterea rufelor

1. Deschideți hubloul.
2. Scoateți rufe din tambur.

13.12 Deconectarea aparatului

1. Aduceți selectorul de programe în poziția **Off**.
2. Închideți robinetul de apă.
3. Uscați prin ștergere garnitura din cauciuc și îndepărtați corpurile străine.

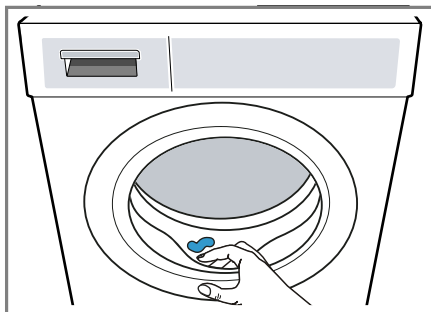



4. Lăsați deschise hubloul aparatului și sertarul pentru detergent, pentru ca apa reziduală să se poată evapora.

14 Sistem de siguranță împotriva accesului copiilor

Asigurați aparatul împotriva acționării accidentale a elementelor de comandă.

14.1 Activarea sistemului de siguranță împotriva accesului copiilor



- ▶ Mențineți apăsat timp de aproximativ 3 secunde cele două taste  **3 sec..**
- ✓ Pe afișaj apare .
- ✓ Elementele de comandă sunt blocate.

ro Sistemul inteligent de dozare

- ✓ Sistemul de siguranță împotriva accesului copiilor rămâne activat și după deconectarea aparatului sau în cazul producerii unei pene de curent.

14.2 Dezactivarea sistemului de siguranță împotriva accesului copiilor

Cerință: Pentru a dezactiva sistemul de siguranță împotriva accesului copiilor, aparatul trebuie să fie conectat.

- ▶ Mențineți apăsat timp de aproximativ 3 secunde tastele  **3 sec..**
- ✓ Pe afișaj apare .

15 Sistemul inteligent de dozare

În funcție de program și de setări se dozează automat cantitățile optime de detergent lichid și balsam de rufe.

15.1 Pornirea programului cu sistemul inteligent de dozare

Dacă nu doriți să dozați manual detergentul lichid sau balsamul, utilizați sistemul inteligent de dozare. Disponibilitatea acestei funcții depinde de programul setat și este activată automat.

Notă

Dacă utilizați sistemul inteligent de dozare, nu umpleți suplimentar cu detergent sau balsam compartimen-

mul pentru dozare manuală.

→ *"Adăugarea detergentului și produselor de îngrijire", Pagina 32*

Dacă doriți să efectuați manual dozarea pentru un program setat, țineți cont de următoarele indicații:

- Dezactivați sistemul inteligent de dozare înainte de pornirea programului. Setările rămân memorate și după deconectarea aparatului.
→ *"Taste", Pagina 24*
- Introduceți detergentul sau balsamul în compartimentul pentru dozare manuală.
→ *"Adăugarea detergentului și produselor de îngrijire", Pagina 32*
- Activați sistemul inteligent de dozare după finalizarea programului.
→ *"Taste", Pagina 24*

Cerințe

- Rufele sunt pregătite.
→ *"Pregătirea rufelor", Pagina 30*
 - Rufele sunt sortate.
 - Rufele sunt introduse.
→ *"Introducerea rufelor", Pagina 32*
 - Programul este setat.
→ *"Setarea programului", Pagina 31*
 - Sistemul inteligent de dozare este activat.
→ *"Afișajul", Pagina 23*
→ *"Afișajul", Pagina 23*
1. Umpleți recipientele de dozare.
→ *"Umplerea recipientelor de dozare", Pagina 35*
Pentru a înlocui cu un alt produs conținutul recipientelor de dozare, curățați sertarul pentru detergent.
→ *"Curățarea sertarului pentru detergent", Pagina 38*
 2. Dacă doriți, adaptați conținutul recipientelor de dozare.
 3. Dacă doriți, adaptați cantitatea de dozare de bază → *Pagina 36.*

4. Dacă doriți, modificați setările programului.
→ "Modificarea setărilor programului", Pagina 31
5. Porniți programul.
→ "Pornirea programului", Pagina 32
6. Scoateți rufele.
→ "Scoaterea rufelor", Pagina 33

15.2 Umplerea recipientelor de dozare

Dacă doriți să utilizați sistemul inteligent de dozare sau dacă aparatul afișează o indicație în timpul funcționării, umpleți recipientele de dozare.

Notă: Umpleți recipientele de dozare numai cu un detergent și produs de îngrijire → Pagina 31 corespunzătoare.

Dacă doriți să completați nivelul detergentului lichid sau balsamului din recipientele de dozare, completați-l cu același produs deja existent.

Dacă doriți să înlocuiți cu un alt produs detergentul lichid sau balsamul din recipientele de dozare, curățați mai întâi sertarul pentru detergent.

→ "Curățarea sertarului pentru detergent", Pagina 38

Cerință: Pe display apare o indicație privind umplerea recipientului de dozare.

→ "Afișajul", Pagina 23

→ "Afișajul", Pagina 23

1. Trageți sertarul pentru detergent.

2. Deschideți capacul de umplere.

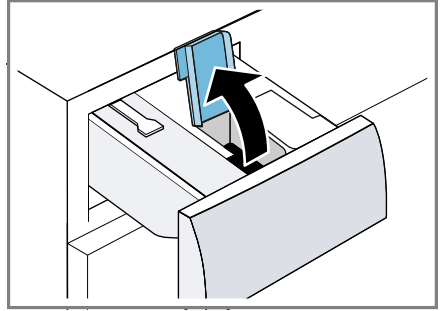

3. Turnați detergentul lichid și balsamul în recipientele de dozare corespunzătoare.

→ "Sertar pentru detergent", Pagina 18

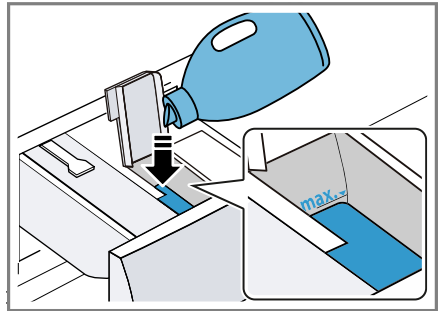

Nu depășiți marcajul pentru nivelul maxim de umplere.

4. Închideți capacul de umplere.





Notă: Pentru ca detergentul lichid sau balsamul de rufe să nu usuce, închideți capacul imediat după umplere.

5. Dacă doriți, introduceți un agent de spălare auxiliar în compartimentul pentru dozare manuală.
→ "Adăugarea detergentului și produselor de îngrijire", Pagina 32
6. Închideți sertarul pentru detergent.
7. Adaptați cantitatea de dozare
→ Pagina 36.

15.3 Cantitatea de dozare de bază

Cantitatea de dozare de bază depinde de indicațiile producătorului detergentului, de gradul de duritate a apei și de gradul de murdărie a rufelor. Reglați întotdeauna o cantitate de dozare de bază care să corespundă unei încărcături standard de 4,5 kg.

Adaptarea cantității de dozare

1. Apăsăți timp de aproximativ 3 secunde pe  **i-DOS**.
- ✓ Pe afișaj este prezentată cantitatea de dozare de bază reglată pentru .
2. Pentru a adapta cantitatea de dozare de bază pentru , apăsați pe  **i-DOS**.
3. Pentru a modifica setarea, apăsați pe  **Finished in**.
4. Așteptați puțin pentru ca setările să fie finalizate.

16 Setările de bază

Puteți regla setările de bază ale aparatului după cum este necesar.

16.1 Prezentare generală a setărilor de bază

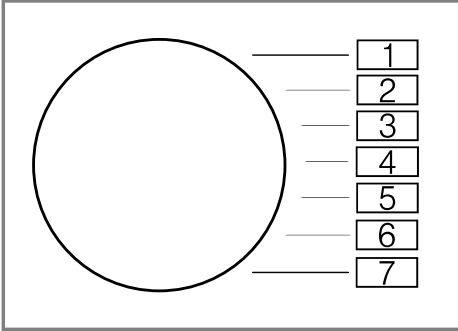

Setare de bază	Setarea programului	Valoare	Descriere
Semnal de final	2	0 (dezactivat) 1 (slab) 2 (medie) 3 (tare) 4 (foarte tare)	Setați intensitatea semnalului la sfârșitul programului.
Semnalul sonor al tastelor	3	0 (dezactivat) 1 (slab) 2 (medie) 3 (tare) 4 (foarte tare)	Setați intensitatea semnalului la selectarea tastelor.
Curățarea tamburului	4	On (activat) OFF (dezactivat)	Activați sau dezactivați funcția de curățare a tamburului.
Contor de programe	5	42 ¹	Indică numărul de programe finalizate.

¹ Exemplu

16.2 Modificarea setărilor de bază

1. Rotiți selectorul de programe în poziția 1.

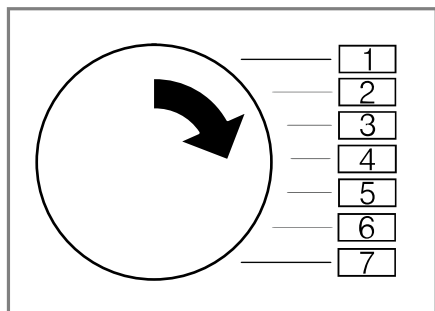

2. Apăsați pe **Spin Speed Reduction** și, simultan, rotiți selectorul de programe în poziția 2.
- ✓ Pe afișaj apare valoarea actuală.
3. Rotiți selectorul de programe în poziția dorită.
→ "Prezentare generală a setărilor de bază", Pagina 37
 4. Pentru a modifica valoarea, apăsați pe **Finished in**.
 5. Pentru a stoca în memorie modificarea, deconectați aparatul.

17 Curățare și îngrijire

Pentru a asigura funcționarea optimă a aparatului pentru o perioadă îndelungată de timp, curățați-l și îngrijiți-l cu atenție.

Notă: Informații suplimentare găsiți în manualul digital de utilizare, prin scanearea codului QR de la cuprins sau din www.bosch-home.com.

17.1 Curățarea tamburului

⚠ ATENȚIONARE **Pericol de rănire!**

Spălarea îndelungată la temperaturi scăzute și ventilarea necorespunzătoare a aparatului pot cauza deteriorări ale tamburului și răniri.

- ▶ Activați cu regularitate un program de curățare a tamburului sau spălat la temperaturi de minimum 60 °C.
- ▶ După fiecare ciclu de funcționare, lăsați huboul aparatului deschis și lăsați sertarul pentru detergent să se usuce.
- ▶ Derulați programul **Drum Clean** fără rufe, cu detergent pudră universal.

17.2 Curățarea sertarului pentru detergent

Dacă doriți să înlocuiți cu un alt produs detergentul lichid sau balsamul din recipientele de dozare sau dacă sertarul pentru detergent este murdar, curățați sertarul pentru detergent.

ATENȚIE!

Unitatea de pompă conține componente electrice. În cazul contactului cu fluidele, componentele electrice pot suferi deteriorări.

- ▶ Nu curățați unitatea de pompă în mașina de spălat vase și nu o scufundați în apă.
- ▶ Protejați racordul electric din spate împotriva contactului cu umiditatea, detergentul și reziduurile de balsam.

1. Deconectați aparatul.
→ "Deconectarea aparatului", Pagina 33
2. Trageți sertarul pentru detergent.

3. Apăsați inserția și scoateți sertarul pentru detergent.

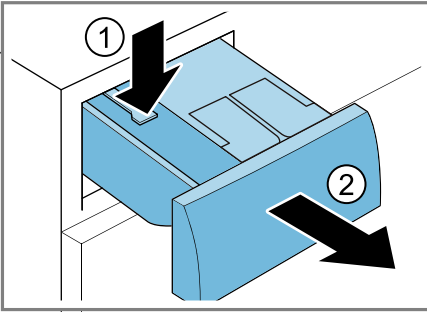

4. Scoateți unitatea de pompare.

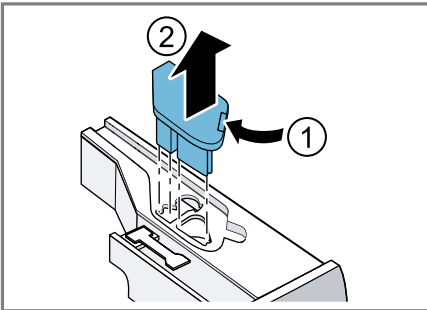

5. Deblocați și scoateți capacul sertarului pentru detergent.

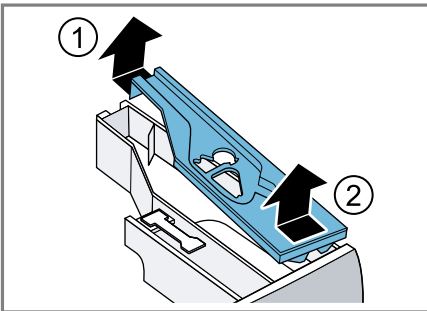

6. Goliți sertarul pentru detergent.

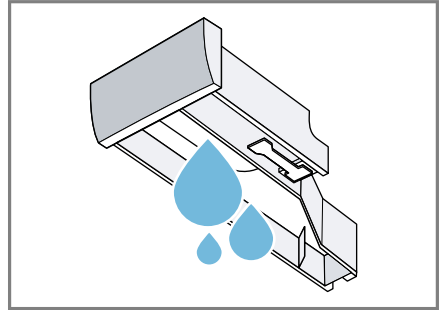

7. Curățați unitatea de pompare cu o lavetă umedă.

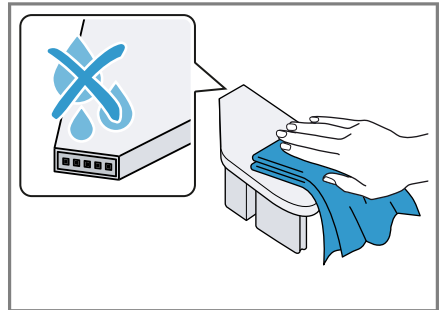

8. Curățați sertarul pentru detergent și capacul utilizând o lavetă moale, umedă sau dușul de mână.

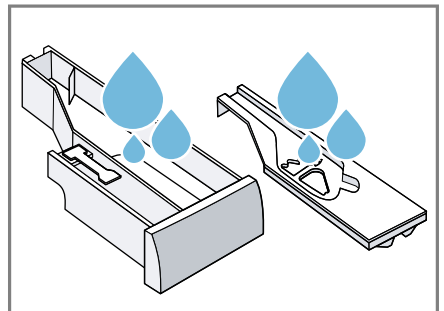

9. Uscați și montați la loc sertarul pentru detergent, capacul și unitatea de pompare.

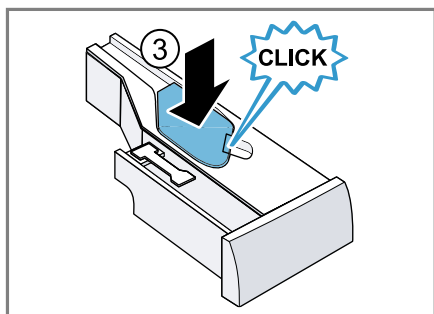
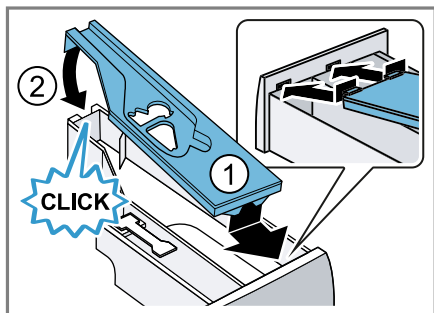

10. Curățați interiorul carcasei sertarului pentru detergent.

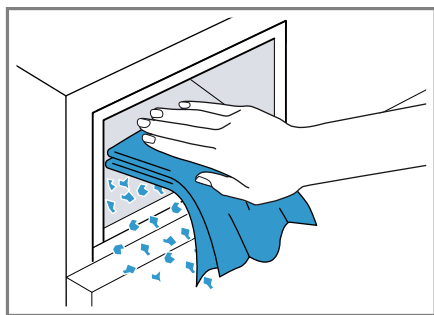

11. Închideți sertarul pentru detergent.

17.3 Curățarea pompei pentru soluția de spălare

Curățați pompa pentru soluția de clătire dacă aceasta prezintă defecțiuni, de exemplu, dacă este înfundată sau produce zgomote de zdrăngănit.

Golirea pompei pentru soluția de detergent

1. Închideți robinetul de apă.
2. Deconectați aparatul.
3. Deconectați ștecherul de la rețeaua de alimentare cu energie electrică.
4. Deschideți și scoateți clapeta de întreținere.

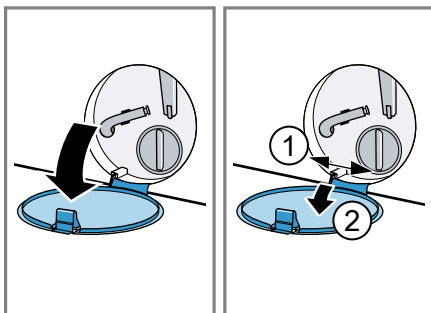

5. Împingeți un vas cu o dimensiune corespunzătoare sub orificiu.

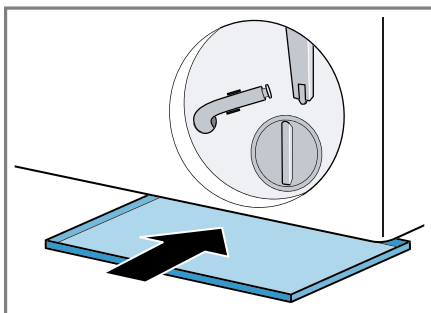

6. Scoateți furtunul de golire din suport.

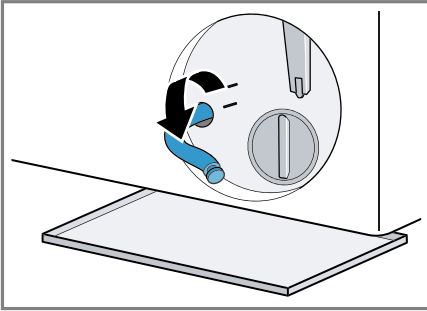

7. **⚠ ATENȚIONARE - Pericol de opărire!** La spălarea la temperaturi înalte, soluția de spălare se înfierbântă.
- ▶ Nu atingeți soluția de spălare fierbinte.
- Pentru a permite scurgerea apei în vas, scoateți capacul de închidere.

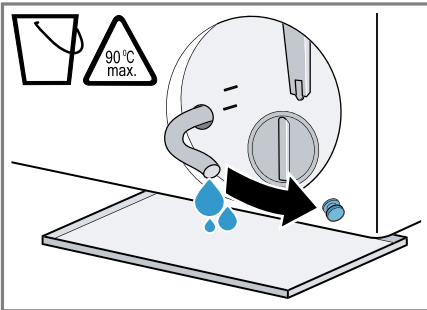

8. Apăsați pe capacul de închidere.

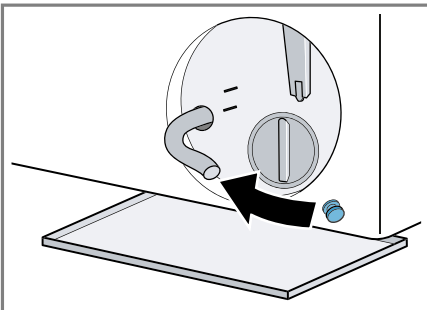

9. Fixați furtunul de golire în suport.

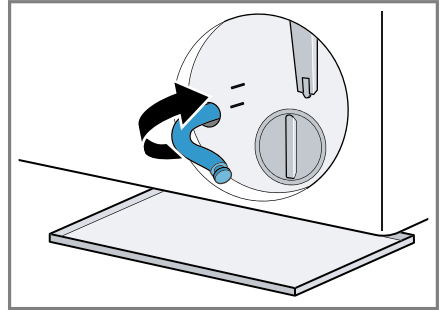

Curățarea pompei pentru soluția de spălare

Cerință: Pompa pentru soluția de spălare este goală. → *Pagina 40*

1. Desfiletați cu atenție capacul pompei astfel încât în pompa pentru soluția de spălare să se afle numai apă reziduală.
 - Depunerile persistente de murdărie pot determina blocarea cartușului de filtru în carcasa pompei. Îndepărtați depunerile de murdărie și scoateți cartușul de filtru.

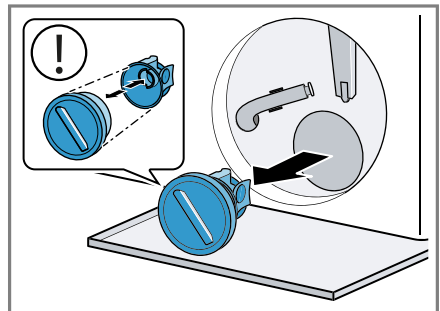

ro Curățare și îngrijire

- Curățați spațiul interior, filetul capacului pompei și carcasa pompei.

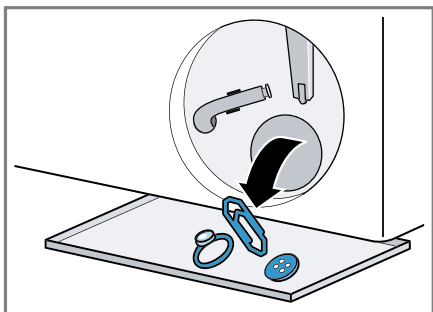

Capacul pompei este alcătuit din două componente care pot dezasamblate în vederea curățării.

- Asigurați-vă că rotorul cu palete al pompei pentru soluția de spălare poate fi rotit.
- Așezați la loc capacul pompei.
 - Asigurați-vă că componentele capacului pompei sunt montate corect.

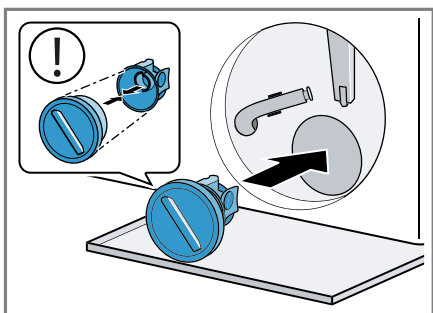

- Înfiletați capacul pompei până la opritor.

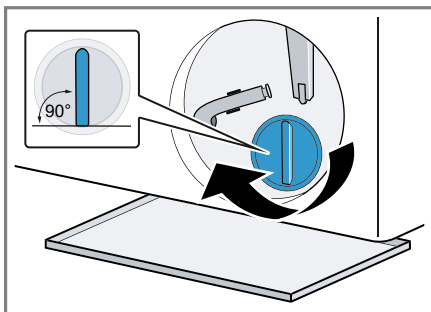

Mânerul capacului pompei trebuie să fie poziționat vertical.

- Așezați clapeta pentru întreținere și închideți-o.

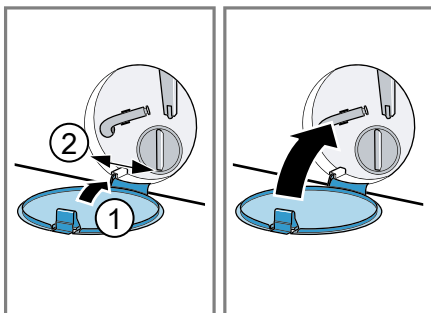

Înainte de următoarea spălare

Pentru a preveni vărsarea detergentului neutilizat în orificiul de scurgere, la următoarea spălare derulați programul **Drain** după ce goliți pompa pentru soluția de spălare.

- Deschideți robinetul de apă.
- Introduceți ștecherul.
- Porniți aparatul.
- Turnați un litru de apă în compartimentul pentru dozare manuală.
- Selectați un program adecvat pentru evacuare.

→ "Programa", Pagina 26

18 Remediați defecțiunile

Defecțiunile minore pot fi remediate chiar de dumneavoastră. Înainte de a contacta unitatea de service, consultați informațiile privind remedierea defecțiunilor. Astfel evitați cheltuielile inutile.

AVERTISMENT







Pericol de electrocutare!

Reparațiile executate incorect sunt periculoase.

- ▶ Numai personalul de specialitate are permisiunea de a efectua lucrări de reparații la nivelul aparatului.
- ▶ La reparația aparatului trebuie utilizate numai piese de schimb originale.
- ▶ Dacă se deteriorează cablul de racordare la rețea al acestui aparat, acesta trebuie înlocuit de către producător, de către serviciul său pentru clienți sau de către o persoană calificată în mod similar, pentru a evita pericolele.



Defecțiune	Cauzele și remedierea defectelor
Afișajul este stins, iar  Start/Reload se aprinde intermitent.	Modul de economisire a energiei este activ. <ul style="list-style-type: none"> ▶ Apăsati orice tastă. ✓ Afișajul se aprinde din nou.
"E:36 / -10"	Conducta de evacuare sau furtunul de evacuare a apei este înfundat/ă. <ul style="list-style-type: none"> ▶ Curățați conducta de evacuare și furtunul de evacuare a apei.
	Conducta de evacuare sau furtunul de evacuare a apei este îndoit/ă sau gripat/ă. <ul style="list-style-type: none"> ▶ Asigurați-vă că conducta de evacuare și furtunul de evacuare a apei nu sunt îndoite sau gripate.
	Pompa pentru soluția de spălare este înfundată. <ul style="list-style-type: none"> ▶ → "<i>Curățarea pompei pentru soluția de spălare</i>", Pagina 40
	Furtunul de evacuare a apei este instalat la o înălțime prea mare. <ul style="list-style-type: none"> ▶ Montați furtunul de evacuare a apei la o înălțime de maximum 1 metru.
	Capacul pompei nu este asamblat corect. <ul style="list-style-type: none"> ▶ Asamblați corect capacul pompei.
	Cantitatea de detergent este prea mare. <ul style="list-style-type: none"> ▶ Măsură imediată: Amestecați o lingură de balsam cu 0,5 litri de apă și turnați amestecul în compartimentul pentru dozare manuală (nu se aplică în cazul spălării de articole pentru exterior, articole sport și articole care conțin puf).

Defecțiuni	Cauzele și remedierea defectelor
"E:36 / -10"	<ul style="list-style-type: none"> ▶ Dacă este activată funcție inteligentă de dozare, reduceți cantitatea de dozare de bază → <i>Pagina 36</i>. ▶ În cazul dozării manuale, reduceți cantitatea de detergent la următoarea spălare cu aceeași încărcătură.
	<p>La furtunul de evacuare a apei este montată o prelungire nepermisă.</p> <ul style="list-style-type: none"> ▶ Scoateți prelungirile nepermise de la furtunul de evacuare a apei. → <i>"Conectarea aparatului", Pagina 15</i>
	<p>Capacul pompei nu este înșurubat complet.</p> <ul style="list-style-type: none"> ▶ Asigurați-vă că capacul pompei este înșurubat complet în aparat. Mânerul capacului pompei trebuie să fie poziționat vertical.
"E:10 / -00 / -10 / -20"	<p>Pompa sistemului inteligent de dozare este blocată.</p> <ol style="list-style-type: none"> 1. Închideți aparatul. 2. Curățați unitatea de pompare. → <i>"Curățarea sertarului pentru detergent", Pagina 38</i> 3. Porniți aparatul. 4. Dacă, după curățare, indicatorul unității de pompare se aprinde din nou, contactați unitatea de service abilitată. → <i>"Serviciul clienți", Pagina 56</i> <p>Notă: Până la remedierea defecțiunii puteți dezactiva sistemul inteligent de dozare și efectua manual dozarea. → <i>"Taste", Pagina 24</i></p>
"E:60 / -2B"	<p>Sistemul de control al dezechilibrului a anulat centrifugarea din cauza repartizării neuniforme a rufelor.</p> <ul style="list-style-type: none"> ▶ Introduceți din nou rufele în tambur. <p>Notă: Este recomandat să introduceți împreună în tambur atât rufe de dimensiuni mari, cât și mici. Rufele de dimensiuni diferite se distribuie mai bine la centrifugare.</p>
"E:30 / -10" și/sau 	<p>Presiunea apei este redusă. Nu este posibilă remedierea.</p> <hr/> <p>Sitele din sistemul de alimentare cu apă sunt înfundate.</p> <ul style="list-style-type: none"> ▶ Curățați sitele din sistemul de alimentare cu apă. <hr/> <p>Robinetul de apă este închis.</p> <ul style="list-style-type: none"> ▶ Deschideți robinetul de apă.



Defecțiune	Cauzele și remedierea defectelor
"E:30 / -10" și/sau 	<p>Furtunul de alimentare cu apă este îndoit sau blocat.</p> <ul style="list-style-type: none"> ▶ Asigurați-vă că furtunul de alimentare cu apă nu este îndoit sau blocat. <hr/> <p>Sistemul de măsurare a nivelului apei este defect.</p> <p>Notă: După afișarea mesajului de eroare, aparatul a pornit un proces de evacuare prin pompare.</p> <ol style="list-style-type: none"> 1. Mai întâi așteptați aproximativ 5 minute până când procesul de evacuare prin pompare se finalizează. 2. Pentru a reseta mesajul de defecțiune, opriți aparatul. 3. Reporniți aparatul. 4. Dacă mesajul de eroare este afișat din nou, contactați unitatea de service abilitată. → "Serviciul clienți", Pagina 56
	<p>Sertarul pentru detergent nu este introdus complet.</p> <ul style="list-style-type: none"> ▶ Împingeți sertarul pentru detergent până când simbolul se stinge. <hr/> <p>Unitatea de pompare nu este cuplată.</p> <ol style="list-style-type: none"> 1. Cuplați unitatea de pompare la sertarul pentru detergent. → "Curățarea sertarului pentru detergent", Pagina 38 2. Împingeți sertarul pentru detergent până când simbolul se stinge.
 se aprinde.	<p>Temperatură este prea înaltă.</p> <ul style="list-style-type: none"> ▶ Așteptați până când temperatura a scăzut. ▶ → "Anularea programului", Pagina 33 <hr/> <p>Nivelul apei este prea ridicat.</p> <ul style="list-style-type: none"> ▶ Selectați un program adecvat pentru evacuare. → "Programe", Pagina 26
 se aprinde intermitent.	<p>Hubloul nu este închis.</p> <ol style="list-style-type: none"> 1. Închideți hubloul. 2. Pentru a porni programul apăsați pe  Start/Reload. <hr/> <p>Sunt rufe prinse în hubloul.</p> <ol style="list-style-type: none"> 1. Deschideți din nou hubloul. 2. Scoateți rufe care au fost prinse. 3. Închideți hubloul. 4. Pentru a porni programul apăsați pe  Start/Reload.

Defecțiune	Cauzele și remedierea defectelor
Toate celelalte coduri de eroare.	Deficiențe de funcționare ▶ Apelați la unitatea de service abilitată. → "Serviciul clienți", Pagina 56
"E:30/-20"	Supapa magnetică este defectă. ▶ Apelați la unitatea de service abilitată. → "Serviciul clienți", Pagina 56 <hr/> Cantitatea de detergent este prea mare. ▶ În cazul dozării manuale, reduceți cantitatea de detergent la următoarea spălare cu aceeași încărcătură. <hr/> S-a introdus o cantitate suplimentară de apă. ▶ Nu adăugați în mod suplimentar apă în aparat în timpul operării.
Aparatul nu funcționează.	Fișa de rețea a cablului de alimentare nu este introdusă în priză. ▶ Conectați aparatul la rețeaua de curent. <hr/> Siguranța din panoul de siguranțe s-a declanșat. ▶ Verificați siguranța din panoul de siguranțe. <hr/> Alimentarea cu curent electric a fost întreruptă. ▶ Verificați funcționarea iluminării interiorului și altor aparate din încăpere.
Programul nu pornește.	Tasta Start/Reload nu a fost apăsată. ▶ Apăsați pe Start/Reload . <hr/> Hubloul nu este închis. 1. Închideți hubloul. 2. Pentru a porni programul apăsați pe Start/Reload . <hr/> Sistemul de siguranță împotriva accesului copiilor este activat. ▶ → "Dezactivarea sistemului de siguranță împotriva accesului copiilor", Pagina 34 <hr/> ☹ Finished in este activat. ▶ Verificați dacă ☹ Finished in este activat. → "Taste", Pagina 24 <hr/> Sunt rufe prinse în hubloul. 1. Deschideți din nou hubloul. 2. Scoateți rufe care au fost prinse. 3. Închideți hubloul. 4. Pentru a porni programul apăsați pe Start/Reload .

Defecțiune	Cauzele și remedierea defectelor
Programul nu pornește.	<p>Sertarul pentru detergent nu este introdus complet.</p> <ul style="list-style-type: none"> ▶ Împingeți sertarul pentru detergent până când simbolul se stinge. <hr/> <p>Pompa sistemului inteligent de dozare este blocată.</p> <ol style="list-style-type: none"> 1. Închideți aparatul. 2. Curățați unitatea de pompare. → <i>"Curățarea sertarului pentru detergent", Pagina 38</i> 3. Porniți aparatul. 4. Dacă, după curățare, indicatorul unității de pompare se aprinde din nou, contactați unitatea de service abilitată. → <i>"Serviciul clienți", Pagina 56</i> <p>Notă: Până la remedierea defecțiunii puteți dezactiva sistemul inteligent de dozare și efectua manual dozarea. → <i>"Taste", Pagina 24</i></p>
Ușa nu se deschide.	<p>Sertarul pentru detergent nu este introdus complet.</p> <ul style="list-style-type: none"> ▶ Împingeți sertarul pentru detergent până când simbolul se stinge. <hr/> <p>Temperatură este prea înaltă.</p> <ul style="list-style-type: none"> ▶ Așteptați până când temperatura a scăzut. ▶ → <i>"Anularea programului", Pagina 33</i> <hr/> <p>Nivelul apei este prea ridicat.</p> <ul style="list-style-type: none"> ▶ Selectați un program adecvat pentru evacuare. → <i>"Programe", Pagina 26</i> <hr/> <p>Pană de curent.</p> <ul style="list-style-type: none"> ▶ Deschideți hubloul cu ajutorul sistemului de deblocare de urgență. → <i>"Deblocarea de urgență", Pagina 55</i>
Soluția de spălare nu este evacuată.	<p>Conducta de evacuare sau furtunul de evacuare a apei este înfundat/ă.</p> <ul style="list-style-type: none"> ▶ Curățați conducta de evacuare și furtunul de evacuare a apei. <hr/> <p>Conducta de evacuare sau furtunul de evacuare a apei este îndoit/ă sau gripat/ă.</p> <ul style="list-style-type: none"> ▶ Asigurați-vă că conducta de evacuare și furtunul de evacuare a apei nu sunt îndoite sau gripate. <hr/> <p>Pompa pentru soluția de spălare este înfundată.</p> <ul style="list-style-type: none"> ▶ → <i>"Curățarea pompei pentru soluția de spălare", Pagina 40</i>





Defecțiune	Cauzele și remedierea defectelor
Soluția de spălare nu este evacuată.	<p>Furtunul de evacuare a apei este instalat la o înălțime prea mare.</p> <ul style="list-style-type: none"> ▶ Montați furtunul de evacuare a apei la o înălțime de maximum 1 metru.
	<p>Capacul pompei nu este asamblat corect.</p> <ul style="list-style-type: none"> ▶ Asamblați corect capacul pompei.
	<p>Cantitatea de detergent este prea mare.</p> <ul style="list-style-type: none"> ▶ Măsură imediată: Amestecați o lingură de balsam cu 0,5 litri de apă și turnați amestecul în compartimentul pentru dozare manuală (nu se aplică în cazul spălării de articole pentru exterior, articole sport și articole care conțin puf). ▶ Dacă este activată funcție inteligentă de dozare, reduceți cantitatea de dozare de bază → <i>Pagina 36</i>. ▶ În cazul dozării manuale, reduceți cantitatea de detergent la următoarea spălare cu aceeași încărcătură.
	<p>La furtunul de evacuare a apei este montată o prelungire nepermisă.</p> <ul style="list-style-type: none"> ▶ Scoateți prelungirile nepermise de la furtunul de evacuare a apei. → "<i>Conectarea aparatului</i>", <i>Pagina 15</i>
	<p>Capacul pompei nu este înșurubat complet.</p> <ul style="list-style-type: none"> ▶ Asigurați-vă că capacul pompei este înșurubat complet în aparat. Mânerul capacului pompei trebuie să fie poziționat vertical.
Apa nu se scurge. Detergentul nu ajunge în interiorul tamburului.	<p>Tasta  Start/Reload nu a fost apăsată.</p> <ul style="list-style-type: none"> ▶ Apăsați pe  Start/Reload.
	<p>Sitele din sistemul de alimentare cu apă sunt înfundate.</p> <ul style="list-style-type: none"> ▶ Curățați sitele din sistemul de alimentare cu apă.
	<p>Robinetul de apă este închis.</p> <ul style="list-style-type: none"> ▶ Deschideți robinetul de apă.
	<p>Furtunul de alimentare cu apă este îndoit sau blocat.</p> <ul style="list-style-type: none"> ▶ Asigurați-vă că furtunul de alimentare cu apă nu este îndoit sau blocat.

Defecțiune	Cauzele și remedierea defectelor
Mai multe încercări de centrifugare.	<p>Sistemul de control al centrifugării compensează dezechilibrul prin distribuirea repetată a rufelor.</p> <ul style="list-style-type: none"> ▶ Nu este o defecțiune - nu sunt necesare intervenții. <p>Notă: Este recomandat ca la încărcare să introduceți împreună în tambur atât rufe de dimensiuni mari, cât și mici. Rufe de dimensiuni diferite se distribuie mai bine la centrifugare.</p>
Durata programului se modifică în timpul procesul de spălare.	<p>Desfășurarea programului este optimizată electronic. Acest lucru poate duce la modificarea duratei programului.</p> <ul style="list-style-type: none"> ▶ Nu este o defecțiune - nu sunt necesare intervenții. <p>Sistemul de control al centrifugării compensează dezechilibrul prin distribuirea repetată a rufelor.</p> <ul style="list-style-type: none"> ▶ Nu este o defecțiune - nu sunt necesare intervenții. <p>Notă: Este recomandat ca la încărcare să introduceți împreună în tambur atât rufe de dimensiuni mari, cât și mici. Rufe de dimensiuni diferite se distribuie mai bine la centrifugare.</p>
Apa din tambur nu este vizibilă.	<p>Sistemul de control al spumei pornește o clătire dacă se formează prea multă spumă.</p> <ul style="list-style-type: none"> ▶ Nu este o defecțiune - nu sunt necesare intervenții.
Apa din tambur nu este vizibilă.	<p>Apa se află sub zona vizibilă.</p> <ul style="list-style-type: none"> ▶ Nu este o defecțiune - nu sunt necesare intervenții. ▶ Nu adăugați în mod suplimentar apă în aparat în timpul operării.
Tamburul trepidează după pornirea programului.	<p>Cauza este o testare internă a motorului.</p> <ul style="list-style-type: none"> ▶ Nu este o defecțiune - nu sunt necesare intervenții.
Vibrații și deplasări ale aparatului în timpul centrifugării.	<p>Aparatul este îndreptat corect.</p> <ul style="list-style-type: none"> ▶ → <i>"Îndreptarea aparatului", Pagina 16</i> <p>Picioarele aparatului nu sunt fixate.</p> <ul style="list-style-type: none"> ▶ Fixați picioarele aparatului. → <i>"Îndreptarea aparatului", Pagina 16</i> <p>Siguranțele pentru transport nu sunt scoase.</p> <ul style="list-style-type: none"> ▶ → <i>"Îndepărtarea siguranțelor de transport", Pagina 14.</i>
Tamburul se rotește, însă apa nu se scurge.	<p>Funcția de detectare a încărcăturii este activă.</p> <ul style="list-style-type: none"> ▶ Nu este o defecțiune, nu sunt necesare intervenții. <p>Notă: Funcția de detectare a încărcăturii poate avea o durată de până la 2 minute.</p>

Defecțiune	Cauzele și remedierea defectelor
Formare a unei cantități mari de spumă.	<p>Cantitatea de detergent este prea mare.</p> <ul style="list-style-type: none"> ▶ Măsură imediată: Amestecați o lingură de balsam cu 0,5 litri de apă și turnați amestecul în compartimentul pentru dozare manuală (nu se aplică în cazul spălării de articole pentru exterior, articole sport și articole care conțin puf). ▶ Dacă este activată funcție inteligentă de dozare, reduceți cantitatea de dozare de bază → <i>Pagina 36</i>. ▶ În cazul dozării manuale, reduceți cantitatea de detergent la următoarea spălare cu aceeași încărcătură.
 i-DOS nu poate fi acționat.	<p>Funcția inteligentă de dozare nu este prevăzută pentru acest program.</p> <ul style="list-style-type: none"> ▶ Nu este o defecțiune - nu sunt necesare intervenții. → <i>"Pornirea programului cu sistemul inteligent de dozare", Pagina 34</i>
Turația înaltă de centrifugare nu a fost atinsă.	<p>Derularea programului nu permite dozarea inteligentă. Nu este posibilă remedierea.</p> <hr/> <p>A fost setată o turație de centrifugare prea mică.</p> <ul style="list-style-type: none"> ▶ La următorul proces de spălare setați o turație de centrifugare mai mare. <hr/> <p> Less Ironing este activat.</p> <ul style="list-style-type: none"> ▶ Selectați un program corespunzător pentru tipul de material textil introdus în aparat. <hr/> <p>Sistemul de control al excentrării egalizează excentrația reducând turația de centrifugare.</p> <ul style="list-style-type: none"> ▶ Introduceți din nou rufele în tambur. <p>Notă: Este recomandat să introduceți împreună în tambur atât rufe de dimensiuni mari, cât și mici. Rufe de dimensiuni diferite se distribuie mai bine la centrifugare.</p> <ul style="list-style-type: none"> ▶ Porniți programul  Spin.
Programul de centrifugare nu pornește.	<p>Conducta de evacuare sau furtunul de evacuare a apei este înfundat/ă.</p> <ul style="list-style-type: none"> ▶ Curățați conducta de evacuare și furtunul de evacuare a apei. <hr/> <p>Conducta de evacuare sau furtunul de evacuare a apei este îndoit/ă sau gripat/ă.</p> <ul style="list-style-type: none"> ▶ Asigurați-vă că conducta de evacuare și furtunul de evacuare a apei nu sunt îndoite sau gripate.

Defecțiune	Cauzele și remedierea defectelor
Programul de centrifugare nu pornește.	<p>Sistemul de control al dezechilibrului a anulat centrifugarea din cauza repartizării neuniforme a rufelor.</p> <ul style="list-style-type: none"> ▶ Introduceți din nou rufele în tambur. <p>Notă: Este recomandat să introduceți împreună în tambur atât rufe de dimensiuni mari, cât și mici. Rufele de dimensiuni diferite se distribuie mai bine la centrifugare.</p> <ul style="list-style-type: none"> ▶ Porniți programul © Spin.
Zgomoz de huruit.	<p>Apa este presurizată și distribuită în sertarul pentru detergent.</p> <ul style="list-style-type: none"> ▶ Nu este o defecțiune - Acesta este un zgomot de funcționare normal.
Zgomot de bâzâit prelungt înainte de începerea procesului de spălare sau de clătire cu balsam.	<p>Sistemul inteligent de dozare dozează balsamul sau produsul de îngrijire.</p> <ul style="list-style-type: none"> ▶ Nu este o defecțiune - Acesta este un zgomot de funcționare normal.
Zgomotr de bâzâit scurt după pornirea aparatului.	<p>Sistem inteligent de dozare efectuează o testare de funcționare.</p> <ul style="list-style-type: none"> ▶ Nu este o defecțiune - Acesta este un zgomot de funcționare normal.
Zgomote puternice în timpul centrifugării.	<p>Aparatul este îndreptat corect.</p> <ul style="list-style-type: none"> ▶ → <i>"Îndreptarea aparatului", Pagina 16</i> <hr/> <p>Picioarele aparatului nu sunt fixate.</p> <ul style="list-style-type: none"> ▶ Fixați picioarele aparatului. → <i>"Îndreptarea aparatului", Pagina 16</i> <hr/> <p>Siguranțele pentru transport nu sunt scoase.</p> <ul style="list-style-type: none"> ▶ → <i>"Îndepărtarea siguranțelor de transport", Pagina 14.</i>
Zgomot de zdrăngănit, zăngănit în pompa pentru soluția de spălare.	<p>În interiorul pompei pentru soluția de spălare au pătruns corpuri străine.</p> <ul style="list-style-type: none"> ▶ → <i>"Curățarea pompei pentru soluția de spălare", Pagina 40</i>
Zgomot de foșnitor de aspirare, ritmic.	<p>Pompa pentru soluția de spălare este activă, soluția de spălare este eliminată prin pompare.</p> <ul style="list-style-type: none"> ▶ Nu este o defecțiune - Acesta este un zgomot de funcționare normal.
Articolele vestimentare se șifonează.	<p>Turația de centrifugare este prea înaltă.</p> <ul style="list-style-type: none"> ▶ La următorul proces de spălare setați o turație de centrifugare mai mică.

Volumul încărcăturii este prea mare.

Defecțiuni	Cauzele și remedierea defectelor
Articolele vestimentare se șifonează.	<ul style="list-style-type: none"> ▶ La următorul proces de spălare, reduceți volumul încărcăturii.
Rezultatul centrifugării nu este satisfăcător. Rufele sunt ude/prea umede.	<p>A fost setat un program greșit pentru tipul respectiv de material textil.</p> <ul style="list-style-type: none"> ▶ Selectați un program corespunzător pentru tipul de material textil introdus în aparat.
	<p>A fost setată o turație de centrifugare prea mică.</p> <ul style="list-style-type: none"> ▶ La următorul proces de spălare setați o turație de centrifugare mai mare. ▶ Porniți programul  Spin.
	<p> Less Ironing este activat.</p> <ul style="list-style-type: none"> ▶ Selectați un program corespunzător pentru tipul de material textil introdus în aparat.
	<p>Conducta de evacuare sau furtunul de evacuare a apei este înfundat/ă.</p> <ul style="list-style-type: none"> ▶ Curățați conducta de evacuare și furtunul de evacuare a apei.
	<p>Conducta de evacuare sau furtunul de evacuare a apei este îndoit/ă sau gripat/ă.</p> <ul style="list-style-type: none"> ▶ Asigurați-vă că conducta de evacuare și furtunul de evacuare a apei nu sunt îndoite sau gripate.
	<p>Sistemul de control al dezechilibrului a anulat centrifugarea din cauza repartizării neuniforme a rufelor.</p> <ul style="list-style-type: none"> ▶ Introduceți din nou rufele în tambur.
	<p>Notă: Este recomandat să introduceți împreună în tambur atât rufe de dimensiuni mari, cât și mici. Rufele de dimensiuni diferite se distribuie mai bine la centrifugare.</p> <ul style="list-style-type: none"> ▶ Porniți programul  Spin.
	<p>Sistemul de control al excentrării egalizează excentrarea reducând turația de centrifugare.</p> <ul style="list-style-type: none"> ▶ Introduceți din nou rufele în tambur.
	<p>Notă: Este recomandat să introduceți împreună în tambur atât rufe de dimensiuni mari, cât și mici. Rufele de dimensiuni diferite se distribuie mai bine la centrifugare.</p> <ul style="list-style-type: none"> ▶ Porniți programul  Spin.
Reziduuri de detergent pe rufele umede.	<p>Detergentul poate conține reziduuri insolubile în apă, care se depun pe rufe.</p> <ul style="list-style-type: none"> ▶ Porniți programul  Rinse.

Defecțiune	Cauzele și remedierea defectelor
Reziduuri de detergent pe rufele umede.	<p>A fost introdus un tip de detergent neadecvat în recipientul de dozare al sistemului inteligent de dozare.</p> <ol style="list-style-type: none"> 1. Verificați dacă detergentul utilizat este adecvat. → <i>"Detergentul și produsele de îngrijire", Pagina 31</i> 2. Goliți recipientele de dozare. → <i>"Curățarea sertarului pentru detergent", Pagina 38</i> 3. Curățați recipientele de dozare. 4. Umpleți din nou recipientele de dozare. → <i>"Umplerea recipientelor de dozare", Pagina 35</i>
	<p>Cantitatea de dozare de bază nu este setată corect.</p> <ul style="list-style-type: none"> ▶ Dacă este activată funcție inteligentă de dozare, reduceți cantitatea de dozare de bază → <i>Pagina 36.</i>
Reziduuri de detergent pe rufele uscate.	<p>Detergentul poate conține reziduuri insolubile în apă, care se depun pe rufe.</p> <ul style="list-style-type: none"> ▶ Periați rufe după spălare și uscare.
	<p>A fost introdus un tip de detergent neadecvat în recipientul de dozare al sistemului inteligent de dozare.</p> <ol style="list-style-type: none"> 1. Verificați dacă detergentul utilizat este adecvat. → <i>"Detergentul și produsele de îngrijire", Pagina 31</i> 2. Goliți recipientele de dozare. → <i>"Curățarea sertarului pentru detergent", Pagina 38</i> 3. Curățați recipientele de dozare. 4. Umpleți din nou recipientele de dozare. → <i>"Umplerea recipientelor de dozare", Pagina 35</i>
	<p>Cantitatea de dozare de bază nu este setată corect.</p> <ul style="list-style-type: none"> ▶ Dacă este activată funcție inteligentă de dozare, reduceți cantitatea de dozare de bază → <i>Pagina 36.</i>
Rezultat nesatisfăcător al procesului de spălare.	<p>Cantitatea de dozare de bază nu este adaptată.</p> <ul style="list-style-type: none"> ▶ Dacă este activată funcția inteligentă de dozare, adaptați cantitatea de dozare de bază → <i>Pagina 36.</i>
	<p>Detergentul sau balsamul din recipientele de dozare ale sistemului inteligent de dozare este îngroșat.</p> <ol style="list-style-type: none"> 1. Verificați dacă detergentul utilizat este adecvat. → <i>"Detergentul și produsele de îngrijire", Pagina 31</i> 2. Goliți recipientele de dozare. → <i>"Curățarea sertarului pentru detergent", Pagina 38</i> 3. Curățați recipientele de dozare. 4. Umpleți din nou recipientele de dozare. → <i>"Umplerea recipientelor de dozare", Pagina 35</i>

Defecțiune	Cauzele și remedierea defectelor
Rezultat nesatisfăcător al procesului de spălare.	<p>A fost introdus un tip de detergent neadecvat în recipientul de dozare al sistemului inteligent de dozare.</p> <ol style="list-style-type: none"> 1. Verificați dacă detergentul utilizat este adecvat. → <i>"Detergentul și produsele de îngrijire", Pagina 31</i> 2. Goliți recipientele de dozare. → <i>"Curățarea sertarului pentru detergent", Pagina 38</i> 3. Curățați recipientele de dozare. 4. Umpleți din nou recipientele de dozare. → <i>"Umplerea recipientelor de dozare", Pagina 35</i>
Se scurge apă de la furtunul de alimentare cu apă.	<p>Furtunul de alimentare cu apă nu este racordat corect/ferm.</p> <ol style="list-style-type: none"> 1. Racordați corect furtunul de alimentare cu apă. → <i>"Racordarea furtunului de alimentare cu apă", Pagina 15</i> 2. Strângeți ferm îmbinarea.
Se scurge apă de la furtunul de evacuare a apei.	<p>Furtunul de evacuare a apei este deteriorat.</p> <ul style="list-style-type: none"> ▶ Înlocuiți furtunul de evacuare a apei. <hr/> <p>Furtunul de evacuare a apei nu este racordat corect.</p> <ul style="list-style-type: none"> ▶ Racordați corect furtunul de evacuare a apei. → <i>"Modalitățile de racordare la sistemul de evacuare a apei", Pagina 16</i>
În interiorul aparatului s-au format depuneri.	<p>Umiditatea și resturile de detergent pot favoriza dezvoltarea de bacterii.</p> <ul style="list-style-type: none"> ▶ → <i>"Curățarea tamburului", Pagina 38</i> ▶ Când nu utilizați aparatul, lăsați deschise hubloul și sertarul pentru detergent astfel încât apa reziduală să se poată evapora.

18.1 Deblocarea de urgență

Deblocarea hubloului

Cerință: Pompa pentru soluția de spălare este goală. → *Pagina 40*

- ATENȚIE!** Apa care se scurge poate duce la pagube materiale.
- Nu deschideți hubloul dacă apa este vizibilă prin acesta.

Trageți în jos mecanismul de deblocare de urgență cu ajutorul unei scule și eliberați-l.

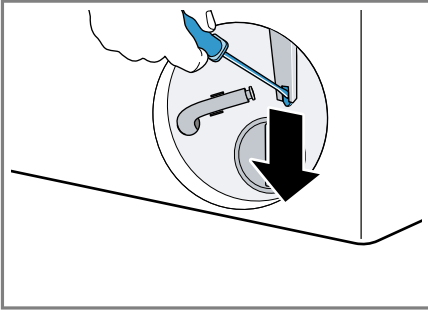

- ✓ Sistemul de blocare a hubloului este deblocat.
- Introduceți și blocați clapeta pentru întreținere.
 - Închideți clapeta pentru întreținere.

19 Transport, depozitare și eliminare

19.1 Demontarea aparatului

Notă: Informații suplimentare găsiți în manualul digital de utilizare, prin scanearea codului QR de la cuprins sau din www.bosch-home.com.

- Închideți robinetul de apă.
- Goliți furtunul de alimentare cu apă.
- Opriiți aparatul.

- Scoateți din priză ștecherul aparatului.
- Evacuați soluția de spălare.
→ *"Curățarea pompei pentru soluția de spălare", Pagina 40*
- Demontați furtunurile.
- Goliți recipientele de dozare.

19.2 Fixarea siguranțelor de transport

Pentru a preveni deteriorarea aparatului în timpul transportului, asigurați-l cu siguranțele de transport.

- Scoateți cele 4 capace cu ajutorul unei șurubelnițe.

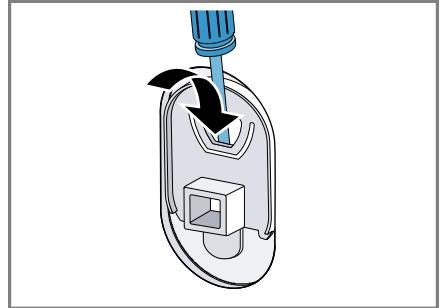

Păstrați capacele.

- Montați cele 4 siguranțe de transport. Consultați descrierea
→ *"Îndepărtarea siguranțelor de transport", Pagina 14* și procedați în ordine inversă.

19.3 Repunerea în funcțiune a aparatului

- Pentru informații suplimentare, consultați
→ *"Instalarea și conectarea", Pagina 13* și
→ *"Pornirea procesului de evacuare a apei reziduale", Pagina 20*.

19.4 Predarea aparatului vechi

Datorită reciclării ecologice se pot re-folosi materii prime valoroase.

AVERTISMENT

Pericol de afectare a sănătății!

Copii se pot închide în mașină și astfel își pot pune viața în pericol.

- ▶ Nu instalați aparatul în spatele unei uși batante, care să blocheze sau să împiedice deschiderea ușii aparatului.
- ▶ În cazul aparatelor scoase din uz, scoateți din priză ștecherul cablului de alimentare electrică, apoi tăiați cablul de alimentare electrică și distrugeți sistemul de blocare a hubloului aparatului astfel încât hubloul aparatului să nu mai poată fi blocat.

1. Scoateți ștecherul cablului de racordare la rețea din priză.
2. Separați cablul de alimentare.
3. Eliminați în mod ecologic aparatul.

Informații despre modalitățile curente de eliminare ecologică a aparatelor pot fi obținute de la distribuitorii comerciali de specialitate, dar și de la primăria sau administrația locală.



Acest aparat este marcat corespunzător directivei europene 2012/19/UE în privința aparatelor electrice și electronice vechi (waste electrical and electronic equipment – WEEE).

Directiva prescrie cadrul pentru o preluare înapoi, valabilă în întreaga UE, și valorificarea aparatelor vechi.

20 Serviciul clienți

Piesele de schimb originale, relevante pentru siguranță, conform Regulamentului corespunzător referitor la designul ecologic se procură de la unitatea noastră de service abilitată, pentru o durată de minim 10 ani de la punerea în circulație în interiorul Spațiului Economic European.

Notă: Reparațiile efectuate de personalul din cadrul unității de service abilitate în cadrul perioadei de garanție acordate de producător, în condițiile impuse de acesta, sunt gratuite.

Pentru informații detaliate despre perioada și condițiile de garanție din țara dumneavoastră, adresați-vă serviciului de asistență pentru clienți, distribuitorului local sau accesați site-ul nostru web.

Dacă apeleți la Serviciul pentru clienți, trebuie să menționați numărul de identificare a produsului (E-Nr.) și numărul de fabricație (FD) al aparatului dumneavoastră.

Datele de contact ale serviciului pentru clienți le găsiți în lista atașată a unităților de service pentru clienți sau pe pagina noastră de internet.

20.1 Numărul de produs (Nr. E) și numărul de fabricație (FD)

Numărul produsului (Nr. E) și numărul de fabricație (FD) se găsesc pe plăcuța de tip a aparatului.

În funcție de model, plăcuța cu date tehnice se află:









- pe partea interioară a hubloului.
- pe partea interioară a clapetei de întreținere.
- pe partea posterioară a aparatului.

Pentru găsi rapid și ușor datele aparatului dvs. și numărul de telefon al serviciului pentru clienți le puteți nota undeva să le aveți la îndemână.

21 Valori de consum

Următoarele informații sunt prezentate conform directivei UE privind proiectarea ecologică. Valorile specificate pentru alte programe decât **Eco 40-60** sunt doar valori orientative și au fost emise în conformitate cu norma EN60456 aflată în vigoare. Funcția de dozare automată a fost dezactivată în acest scop.

Notă privind testul de comparație: Dezactivați funcția de dozare automată, cu excepția cazului în care această funcție face obiectul testării.

Program	Încărcare (kg)	Durata programului (h:min) ¹	Consum de energie (kWh/ciclu) ¹	Consum de apă (l/ciclu) ¹	Temperatură maximă (°C) 5 min ¹	Turație de centrifugare (rot/min) ¹	Umiditate reziduală (%) ¹
Eco 40-60 ²	9,0	3:48	0,870	75,0	38	1351	50,00
Eco 40-60 ²	4,5	2:54	0,370	40,0	27	1351	49,00
Eco 40-60 ²	2,5	2:22	0,180	30,0	23	1351	52,00
 Cottons 20 °C	9,0	3:44	0,400	98,0	23	1400	50,00
 Cottons 40 °C	9,0	3:44	1,290	98,0	44	1400	50,00
 Cottons 60 °C	9,0	3:44	1,750	98,0	60	1400	50,00
 Cottons 40 °C +  Prewash	9,0	4:14	1,330	110,0	44	1400	50,00
 Easy Care 40 °C	4,0	2:37	0,800	61,0	44	1200	30,00
 Quick Mix 40 °C	4,0	1:05	0,640	44,0	42	1400	53,00
 Wool 30 °C	2,0	0:41	0,300	48,0	29	800	26,00

¹ Valorile efective se pot abate de la valorile prezentate în funcție de unii factori de influență precum presiunea apei, duritatea și temperatura de intrare, temperatura ambiantă, tipul, cantitatea și gradul de murdărie a rufelor, tipul de detergent utilizat, fluctuațiile de tensiune și funcțiile suplimentare selectate.

² Programul de testare conform directivei UE privind proiectarea ecologică și directiva UE privind etichetarea energetică, cu apă rece (15 °C).

22 Date tehnice

Înălțime aparat	84,8 cm
Lățime aparat	59,8 cm
Adâncimea aparatului	59,0 cm
Adâncimea aparatului cu ușa închisă	63,6 cm
Adâncimea aparatului cu ușa deschisă	107,3 cm
Greutate	74,5 kg
Cantitate maximă de încărcare	9,0 kg
Tensiune din rețea	220-240 V, 50-60 Hz
⇒ Protecție minimă la instalare	10 A
Putere nominală	2300 W
Putere absorbită	<ul style="list-style-type: none"> ■ Mod oprit: 0,15 W ■ Mod inactiv: 0,50 W
Presiunea apei	<ul style="list-style-type: none"> ■ Minimum: 100 kPa (1 bar) ■ Maximum: 1000 kPa (10 bari)
Lungimea furtunului de alimentare cu apă	150 cm
Lungimea furtunului de evacuare a apei	150 cm
Lungime cablu de alimentare electrică	160 cm

Pentru mai multe informații privind modelul dvs. accesați site-ul web <https://eprel.ec.europa.eu/>¹. Acest site web are o legătură la baza de date EPREL oficială a UE, pentru înregistrarea produselor. Vă rugăm să urmați instrucțiunile din secțiunea de căutare a modelului. Identificatorul de model constă din caracterele din partea stângă a barei înclinată din numărul de produs (E-Nr.) de pe plăcuța cu date tehnice. Alternativ, identificatorul de model se găsește și în prima linie a etichetei energetice UE.

¹ Este valabil numai pentru țările din Spațiul Economic European



Thank you for buying a Bosch Home Appliance!

Register your new device on MyBosch now and profit directly from:

- **Expert tips & tricks for your appliance**
- **Warranty extension options**
- **Discounts for accessories & spare-parts**
- **Digital manual and all appliance data at hand**
- **Easy access to Bosch Home Appliances Service**

Free and easy registration – also on mobile phones:

www.bosch-home.com/welcome



Looking for help? You'll find it here.

Expert advice for your Bosch home appliances, help with problems or a repair from Bosch experts.

Find out everything about the many ways Bosch can support you:

www.bosch-home.com/service

Contact data of all countries are listed in the attached service directory.

BSH Hausgeräte GmbH

Carl-Wery-Straße 34

81739 München, GERMANY

www.bosch-home.com

A Bosch Company



9001743418 (020711)

ro