



BOSCH



Register your
new device on
MyBosch now and
get free benefits:
**[bosch-home.com/
welcome](https://www.bosch-home.com/welcome)**

Tvättmaskin

WAXH2KOLSN

[sv] Bruks- och installationsan-
visningar

Mer information finns i den digitala användarhandboken.



Innehållsförteckning

1 Säkerhet.....	4	9 Program	25
1.1 Allmänna anvisningar	4	10 Tillbehör.....	29
1.2 Användning för avsett ändamål.....	4	11 Tvättgods.....	29
1.3 Begränsning av användarkretsen.....	4	11.1 Förbehandla tvätten	29
1.4 Säker installation	5	12 Tvätt- och sköljmedel	30
1.5 Säker användning	7	13 Användningsprincip	30
1.6 Säker rengöring och säkert underhåll.....	8	13.1 Slå på maskinen.....	30
2 Förhindra saksador.....	10	13.2 Ställa in programmet.....	30
3 Miljöskydd och sparsamhet	10	13.3 Anpassa programinställningarna	30
3.1 Förpackningsmaterialet.....	10	13.4 Lägga i tvätt.....	30
3.2 Spara energi och resurser	11	13.5 Fylla på tvätt- och sköljmedel.....	31
3.3 Energisparläge	11	13.6 Starta programmet	31
4 Uppställning och anslutning	11	13.7 Blötlägga tvätt	31
4.1 Packa upp maskinen.....	11	13.8 Lägga i tvätt.....	31
4.2 Leveransomfattning	12	13.9 Avbryta programmet	31
4.3 Krav på uppställningsplatsen... ..	12	13.10 Fortsätta programmet vid sköljstopp	32
4.4 Ta bort transportsäkringarna....	13	13.11 Ta ur tvätt	32
4.5 Ta bort transportstöden.....	14	13.12 Slå av maskinen	32
4.6 Ansluta maskinen	15	14 Barnspärr.....	32
4.7 Nivellera maskinen	16	14.1 Slå på barnspärren	32
4.8 Elanslutning av apparaten.....	16	14.2 Slå av barnspärren	32
5 Lär känna	17	15 Det smarta dosersystemet	33
5.1 Maskinen	17	15.1 Slå på program med smart dosersystem	33
5.2 Tvättmedelsfack	17	15.2 Fyll doserbehållarna	33
5.3 Kontroller	18	15.3 Innehållet i doserbehållaren... ..	34
6 Före första användningen	18	15.4 Basdosering smängd	34
6.1 Kör en tom tvättomgång	18		
7 Display	20		
8 Knappar	23		

16 Home Connect	35
16.1 Ställa in Home Connect-ap- pen	35
16.2 Ställa in Home Connect	35
16.3 Slå på maskinens Wi-Fi.....	36
16.4 Slå av maskinens Wi-Fi	36
16.5 Återställa maskinens nät- verksinställningar.....	36
16.6 Fjärrstart	36
16.7 Fjärrdiagnostik.....	37
16.8 Dataskydd	37
17 Grundinställningar	38
17.1 Översikt över grundinställ- ningar	38
17.2 Ändra grundinställningar	39
18 Rengöring och skötsel	39
18.1 Trumrengöring	39
18.2 Rengöra tvättmedelsfacket	39
18.3 Rengöra avloppspumpen.....	41
18.4 Rengöra öppningen i gum- mimanschetten	43
19 Avhjälpning av fel	44
19.1 Nödupplåsning	55
20 Transport, lagring och av- fallshantering	55
20.1 Demontera maskinen	55
20.2 Sätta i transportsäkringarna...	55
20.3 Använda maskinen igen.....	55
20.4 Omhändertagande av be- gagnade apparater.....	56
21 Kundtjänst	56
21.1 Produktnummer (E-nr.) och tillverkningsnummer (FD)	56
21.2 AQUA-STOP-garanti	56
22 Förbrukningsvärden	58
23 Tekniska data	58
24 Överensstämmelseförkla- ring.....	59



1 Säkerhet

Följ säkerhetsanvisningarna nedan.

1.1 Allmänna anvisningar



- Läs igenom anvisningen noga.
- Förvara bruksanvisningen och produktinformationen för senare användning eller till nästa ägare.
- Anslut inte enheten om den har transportskador.

1.2 Användning för avsett ändamål

Använd bara enheten:

- för tvätt av maskintvättbara textilier och handtvättbart ylle enligt tvättmärke.
- med kranvatten och normalt förekommande tvättmaskinslämpliga tvättmedel och klädvårdsmedel.
- i privata hushåll och i slutna utrymmen i hemmiljö.
- upp till max. 4000°möh.

1.3 Begränsning av användarkretsen

Denna apparat kan användas av barn från 8 år och äldre och av personer med begränsad fysisk, sensorisk eller mental förmåga eller brist på erfarenhet och/eller kunskap såvida detta sker under uppsikt eller om de undervisats i hur man säkert använder apparaten och förstått de faror som kan uppstå i samband med felaktig användning.

Låt inte barn leka med enheten.

Rengöring och användarskötsel får inte utföras av barn om de inte står under uppsikt.

Låt inte barn under 3 år eller husdjur komma i närheten av apparaten.

1.4 Säker installation

Följ säkerhetsanvisningarna när du installerar maskinen.

⚠ VARNING! – Risk för elstötar!

Obehöriga reparationer är farliga.

- ▶ Anslut och använd bara maskinen enligt uppgifterna på typskylten.
- ▶ Elanslut bara maskinen via ett rätt installerat, jordat uttag för växelström.
- ▶ Skyddsledarsystemet i byggnadens elanläggning måste vara installerat enligt gällande föreskrifter. Installationen måste ha tillräckligt stor ledningsarea.
- ▶ Använd bara jordfelsbrytare typmärkta med .
- ▶ Mata aldrig maskinen via externbrytare som t.ex. timer eller fjärrkontroll.
- ▶ Är maskinen inbyggd, så måste det gå att komma åt kontakten. Om det inte går, så kräver den fasta elinstallationen allpolig brytare monterad enligt föreskrifterna.
- ▶ Se noga till när apparaten ställs upp att nätanslutningsledningen inte blir klämd eller skadad.

Skadad sladdisolering är farligt.

- ▶ Låt aldrig sladden komma i kontakt med heta maskindelar eller värmekällor.
- ▶ Låt aldrig sladden komma i kontakt med vassa spetsar eller kanter.
- ▶ Vecka, kläm och ändra aldrig sladden.

⚠ VARNING! – Brandrisk!

Det är farligt att använda förlängningsnätkablar och ej godkända adaptrar.

- ▶ Använd inte förlängningsnätkablar eller grenuttag.
- ▶ Använd enbart adaptrar och nätanslutningskablar som är godkända av tillverkaren.
- ▶ Om nätanslutningskabeln är för kort och ingen längre nätanslutningskabel finns tillgänglig måste du kontakta en behörig elektriker för att anpassa byggnadens elinstallation.

⚠ VARNING! – Risk för personskador!

Apparaten är tung och kan orsaka personskador vid lyft.

- ▶ Försök inte att lyfta apparaten ensam.

Ställer du upp maskinen fel i en tvättpelare, så kan maskinen ovanpå falla ned.

- ▶ Använd bara tumlartillverkarens pelarmonterings-sats vid montering på en tvättmaskin . Alla andra uppställningssätt är otillåtna.
- ▶ Pelarmontera inte maskinen om tumlartillverkaren saknar lämplig pelarmonterings-sats.
- ▶ Pelarmontera inte olika tillverkares maskiner eller maskiner med olika djup och bredd.
- ▶ Stativmontera inte tvättpelare, maskinerna kan välta.

⚠ VARNING! – Kvävningsrisk!

Barn kan dra förpackningsmaterial över huvudet eller trassla in sig i det och kvävas.

- ▶ Låt inte barn komma i närheten av förpackningsmaterial.
- ▶ Låt inte barn leka med förpackningsmaterialet.

⚠ FÖRSIKTIGT! – Risk för personskador!

Maskinen kan vibrera och vandra vid användning.

- ▶ Ställ upp maskinen på rent, jämnt och stadigt underlag.
- ▶ Nivellera maskinen med maskinfötterna och vattenpass.

Feldragna slangar och sladdar kan leda till snubbelrisk.

- ▶ Dra slangar och sladdar så att du undviker snubbelrisk.

Förflyttar du maskinen genom att lyfta i utstickande komponenter som t.ex. luckan, så kan delarna gå av.

- ▶ Lyft inte maskinen i utstående delar.

⚠ FÖRSIKTIGT! – Risk för skärskador!

Vassa kanter på maskinen kan ge skärskador om du tar på dem.

- ▶ Ta aldrig på maskinens vassa kanter.
- ▶ Använd skyddshandskar vid installation och transport av maskinen.

1.5 Säker användning

⚠ VARNING! – Risk för elstöt!

Skadad maskin eller sladd är farligt.

- ▶ Använd aldrig skadad enhet.
- ▶ Dra aldrig i sladden för att göra maskinen strömlös. Dra alltid i kontakten, inte sladden.
- ▶ Dra direkt ur sladdens kontakt eller slå av säkringen i proppskåpet och stäng vattenkranen om maskin eller sladd är skadade.
- ▶ Ring service. → *Sid. 56*

Inträngande fukt kan orsaka en elektrisk stöt.

- ▶ Använd bara maskinen i slutna utrymmen.
- ▶ Exponera aldrig maskinen för kraftig värme och fukt.
- ▶ Använd inte ångrengöring, högtryckstvätt, slangar eller duschar för att rengöra apparaten.

⚠ VARNING! – Risk för hälsoskada!

Barn kan bli instängda i enheten, vilket kan medföra livsfara.

- ▶ Ställ inte upp apparaten bakom en dörr som kan blockera eller hindra öppningen av apparatluckan.
- ▶ Dra ur kontakten till uttjänta maskiner, kapa sladden och slå sönder lucklåset så att luckan inte går att stänga.

⚠ VARNING! – Kvävningsrisk!

Barn kan andas in eller svälja smådelar och kvävas av dem.

- ▶ Låt inte barn komma i närheten av smådelar.
- ▶ Låt inte barn leka med smådelar.

⚠ VARNING! – Förgiftningsrisk!

Tvätt- och sköljmedel kan leda till förgiftning vid förtäring.

- ▶ Rådgör med läkare om någon råkat svälja tvättmedel/-tillsatser.
- ▶ Förvara tvätt- och sköljmedel oåtkomligt för barn.

⚠ VARNING! – Explosionsrisk!

Tvätt förbehandlad med lösningsmedelshaltiga rengöringsmedel kan leda till explosion i maskinen.

- ▶ Skölj ur förbehandlat tvättgods ordentligt i vatten före tvätt.

⚠ FÖRSIKTIGT! – Risk för personskador!

Ställ dig och klättra inte på maskinen, täckplåten kan gå sönder.

▶ Ställ dig och klättra inte på maskinen.

Sätt dig eller stöd dig inte på den öppna luckan, maskinen kan välta.

▶ Sätt dig eller stöd dig inte på luckan.

▶ Ställ inga föremål på luckan.

Sticker du in händerna i trumman när den roterar kan du skada händerna.

▶ Vänta tills trumman stannat helt innan du sträcker dig in.

⚠ FÖRSIKTIGT! – Skållningsrisk!

Tvättlösningen är het vid tvätt på hög temperatur.

▶ Undvik kontakt med den heta tvättlösningen.

⚠ FÖRSIKTIGT! – Risk för kemskador!

Det kan stänka tvätt- och sköljmedel ur maskinens tvättmedelsfack om du öppnar det. Ögon- eller hudkontakt kan ge irritationer.

▶ Skölj ögon resp. hud noggrant med rent vatten om du kommit i kontakt med tvätt- eller sköljmedel.

▶ Rådgör med läkare om någon råkat svälja tvättmedel/-tillsatser.

▶ Förvara tvätt- och sköljmedel oåtkomligt för barn.

1.6 Säker rengöring och säkert underhåll

Följ säkerhetsanvisningarna när du rengör och underhåller maskinen.

⚠ WARNING! – Risk för elstötar!

Felinstallationer är farliga.

▶ Det är bara specialutbildad personal som får reparera maskinen.

▶ Maskinen får bara repareras med originalreservdelar.

▶ Om apparatens nätanslutningsledning blir skadad måste den för att risker ska förhindras bytas av tillverkaren eller dennes kundtjänst eller av en person med likvärdiga kvalifikationer.

Risk för stötar om fukt tränger in.

- ▶ Använd inte ångrengöring, högtryckstvätt, slangar eller duschar för att rengöra apparaten.

⚠ WARNING! – Risk för personskador!

Användning av piratreservdelar och -tillbehör är farligt.

- ▶ Använd bara tillverkarens originalreservdelar och -tillbehör.

⚠ WARNING! – Förgiftningsrisk!

Det kan bildas giftiga ångor vid användning av lösningsmedelshaltiga rengöringsmedel.

- ▶ Använd aldrig rengöringsmedel som innehåller lösningsmedel.

2 Förhindra saksador

Följ anvisningarna, så undviker du sak- och maskinsador.

OBS!

Feldosering av skölj-, tvättmedel, tillsatser och rengöringsmedel kan påverka maskinens funktion.

- ▶ Följ tillverkarens doseringsrekommendationer.

Överskridande av max. tvättmängd påverkar maskinens funktion.

- ▶ Håll och överskrid inte resp. programs maximala tvättmängd.
→ "Program", Sid. 25

Maskinen är säkrad med transportsäkringar vid transport. Tar du inte bort transportsäkringarna, så kan det leda till sak- och maskinsador.

- ▶ Du måste ta bort alla transportsäkringar före första användningen.
- ▶ Montera alla transportsäkringar före transport för att undvika transportsador.

Felanslutning av vattenslangen kan leda till saksador.

- ▶ Dra åt vattenanslutningens skruvkopplingar för hand.
- ▶ Krananslut helst vattenslangen utan extra kopplingar som adaptrar, förlängningar, ventiler och liknande.
- ▶ Se till så att vattenslangens ventilhus blir monterat utan kontakt med omgivningen och utan yttre kraftpåverkan.
- ▶ Se till så att vattenkranens inner-Ø är minst 17 mm.
- ▶ Se till så att gången i krananslutningen är minst 10 mm.

För lågt eller högt vattentryck kan påverka maskinens funktion negativt.

- ▶ Se till så att vattentrycket i vattenmatningen är min. 100 kPa (1 bar) och max. 1000 kPa (10 bar).

- ▶ Överskrider vattentrycket maxvärdet, så måste du installera en tryckreduceringsventil mellan dricksvattenanslutningen och maskinens slanguppsättning.
- ▶ Anslut inte maskinen till blandare på trycklös varmvattenberedare.
- ▶ Ändrade eller skadade vattenslangar kan ge sak- och enhetsador.
- ▶ Vik, kläm, ändra eller kapa inte vattenslangarna.
- ▶ Använd bara medföljande vattenslangar eller originalreservslangar.
- ▶ Återanvänd aldrig gamla vattenslangar.

Användning med smutsigt eller för varmt vatten kan ge sak- och maskinsador.

- ▶ Använd bara maskinen med kallvatten.

Olämpliga rengöringsmedel kan skada apparatens ytor.

- ▶ Använd inga starka eller repande rengöringsmedel.
- ▶ Använd inte starkt alkoholhaltiga rengöringsmedel.
- ▶ Använd inga hårda skurbollar eller putssvampar.
- ▶ Rengör bara maskinen med vatten och mjuk, fuktad trasa.
- ▶ Ta bort tvättmedelsrester, stänk och andra rester direkt vid kontakt med maskinen.

3 Miljöskydd och sparsamhet

3.1 Förpackningsmaterialet

Förpackningsmaterialen är miljövänliga och återvinningsbara.

- ▶ Källsortera och omhänderta de olika beståndsdelarna.

3.2 Spara energi och resurser

Om du följer anvisningarna förbrukar apparaten mindre elström och vatten.

Använd program med låga temperaturer och långa tvättider samt maximal tvättmängd.

- ✓ Effekt- och vattenförbrukningen är så effektiv som det går.

Använd snåla programinställningar.

- ✓ Anpassar du programinställningarna för ett program, så får du upp på den förväntade förbrukningen på displayen.

tvättmedlet efter hur smutsigt tvättgodset är.

- ✓ Vid lätt- till normalsmutsad tvätt räcker det med mindre tvättmedel. Följ tvättmedelstillverkarens doseringsrekommendation.

Sänk tvättemperaturen vid lätt- och normalsmutsad tvätt.

- ✓ Maskinen förbrukar mindre effekt på låga temperaturer. Vid lätt- till normalsmutsad tvätt räcker det med de lägre temperaturer som står på tvättråden.

Ska du torktumla tvätten efteråt i kombitvättmaskinen, ställ in max. centrifugeringsvarvtal.

- ✓ Ju torrare tvätt, desto kortare programtid och lägre effektförbrukning vid torktumlingen. Högre centrifugeringsvarvtal sänker tvättgodsets restfuktighet, men centrifugeringen låter mer.

Tvätta utan förtvätt.

- ✓ Tvätt med förtvätt förlänger programtiden och ökar effekt- och vattenförbrukningen.

Maskinen har tvättmängdsautomatik.

- ✓ Tvättmängdsautomatiken anpassar vattenförbrukning och programtid optimalt till textiltyp och tvättmängd.

Maskinen har Aquasensor.

- ✓ Aquasensorn kontrollerar hur grumligt vattnet är vid sköljning och anpassar tiden och antalet sköljningar till det.

3.3 Energisparläge

Använder du inte maskinen på ett tag, så slår den automatiskt om till energisparläge.

Du slår av energisparläget genom att använda maskinen igen.

Om du inte använder maskinen mer, så slår den av automatiskt.

Notera: Är Wi-Fi:n på, så slår inte maskinen av automatiskt.

4 Uppställning och anslutning

4.1 Packa upp maskinen

OBS!

Finns det kvar föremål i trumman som inte är avsedda för användning i maskinen, så kan det leda till sak- och maskinskador.

- ▶ Ta ur föremålen och de medföljande tillbehören ur trumman före användning.

1. Ta bort allt förpackningsmaterial och alla skyddshöljen på maskinen.

→ "Förpackningsmaterialet",
Sid. 10

sv Uppställning och anslutning

2. Titta om maskinen har synliga skador.
3. Öppna luckan.
→ "Användningsprincip", Sid. 30
4. Ta ut tillbehören ur trumman.
5. Stäng luckan.

4.2 Leveransomfattning

Kontrollera efter upppackningen att inga delar är transportskadade och att leveransen är komplett.

OBS!

Användning med ofullständigt eller trasigt tillbehör kan påverka maskinfunktionen eller ge sak- och maskinskador.

- ▶ Använd inte maskinen med ofullständigt eller trasigt tillbehör.
- ▶ Byt resp. tillbehör innan du använder maskinen.
→ "Tillbehör", Sid. 29

Notera: Maskinen funktionsprovades på fabriken. Det kan lämna vattenfläckar i maskinen. Fläckarna försvinner med första tvätten.

Leveransen består av:

- Tvättmaskin
- Medföljande dokument
- Transportsäkringar
→ "Ta bort transportsäkringarna", Sid. 13
- Täcklock
- Anslutningsadapter
- Böj för att fixera avloppsslangen

4.3 Krav på uppställningsplatsen

⚠ VARNING!

Risk för elstötar!

Maskinen innehåller spänningssatta delar. Kontakt med spänningssatta delar är farligt.

- ▶ Använd inte maskinen utan topplåt.

⚠ VARNING!

Risk för personskador!

Maskinen kan välta vid användning på sockel.

- ▶ Säkra maskinfötterna med tillverkarens fästjärn → Sid. 29 i sockeln före första användningen.

OBS!

Restvatten som fryser i maskinen kan ge enhetsskador.

- ▶ Ställ inte upp och använd inte maskinen i utrymmen med frostrisk eller utomhus.

Lutar du maskinen mer än 40°, så kan det rinna ut restvatten ur maskinen som ger sakskador.

- ▶ Luta maskinen försiktigt.
- ▶ Transportera maskinen stående.

Installationsplats	Krav
Sockel 	Fäst maskinen med fästjärn → Sid. 29.
Träbjälklag 	Ställ upp maskinen på vattentålig träskiva (min. 30 mm tjock) som är fastskruvad i golvet.
Köksinbyggnad 	Ställ bara upp maskinen under hel bänkskiva som sitter fast i stommarna runt om. Nödvändig nischbredd: 60 cm.

Installations- plats	Krav
Mot vägg	Kläm inte in slangar och sladd mellan vägg och enhet.

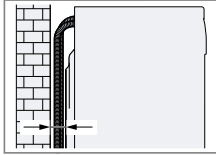

4.4 Ta bort transportsäkringarna

Maskinen är säkrad med transportsäkringar på baksidan av maskinen vid transport.

Notera: Spara transportsäkringarnas skruvar och hylsor för framtida transporter.

→ "Sätta i transportsäkringarna", Sid. 55

1. Dra ut slangarna ur hållarna.

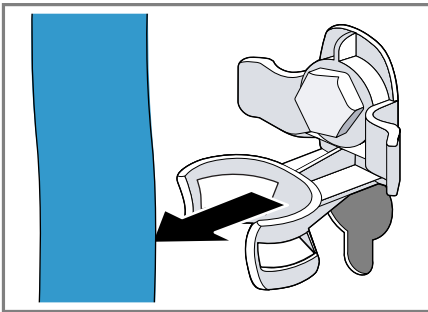

2. Lossa ① och ta bort ② samtliga skruvar till de 4 transportsäkringarna med skruvnyckel NV 13.

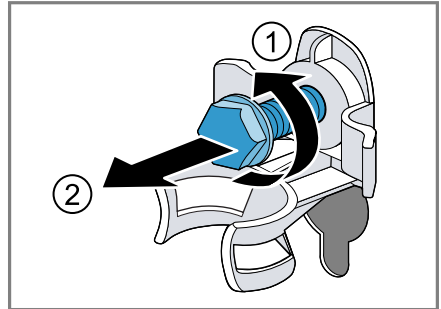

3. Ta ut sladden ur hållaren.

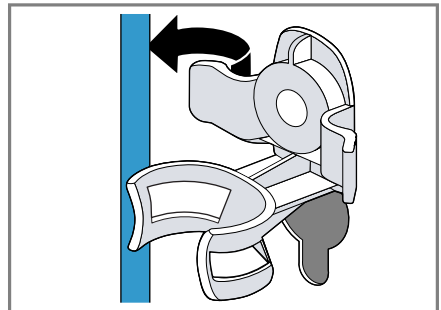

4. Ta bort de 4 hylsorna.

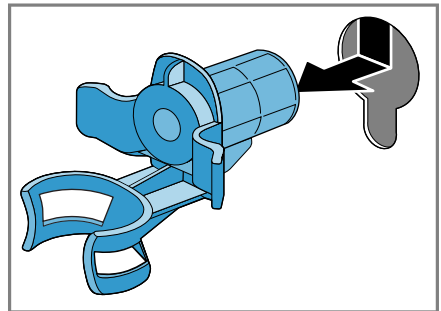

5. Sätt i de 4 täcklocken.

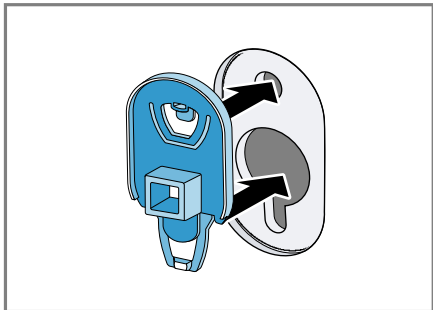

6. Tryck i de 4 täcklocken.

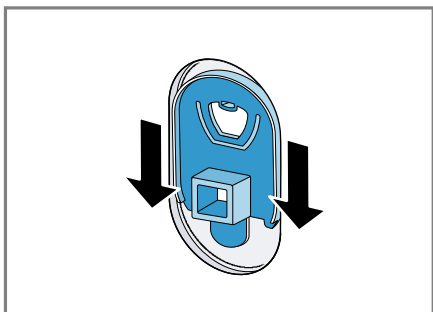

4.5 Ta bort transportstöden

1. Lossa och ta bort skruvarna till de vertikala transportstöden med T20-mejsel.

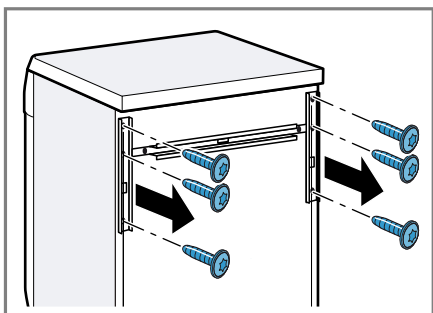

2. Ta bort transportstöden.

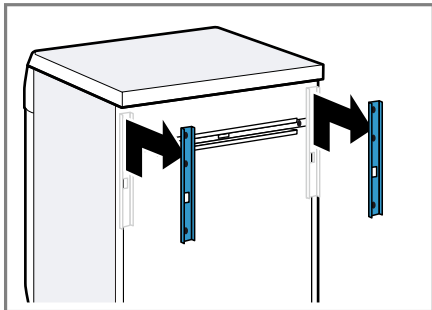

3. Lossa och ta bort skruvarna till det horisontala transportstödet med T20-mejsel.

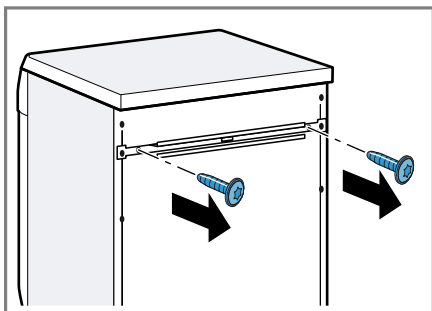

4. Ta bort transportstödet.

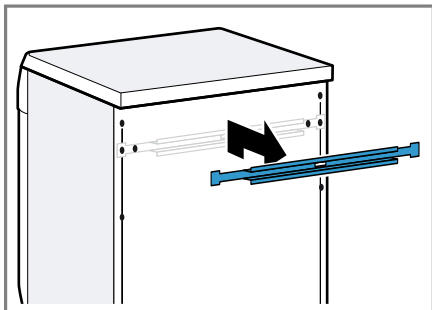

4.6 Ansluta maskinen

Anslut vattenslangen

⚠ VARNING!
Risk för elstöt!

Maskinen innehåller spänningssatta delar. Kontakt med spänningssatta delar är farligt.

- Doppa inte Aquastop-elventilen i vatten.

1. Anslut vattenslangen till vattenkranen (26,4 mm = 3/4").

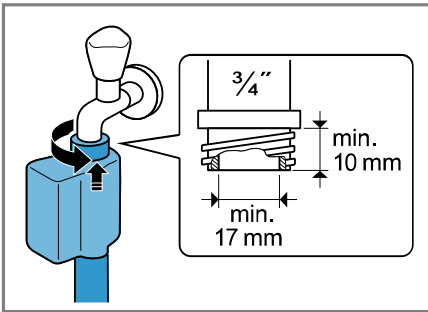

2. Montera adapter och tätning om vattenkranen är 21 mm = 1/2".

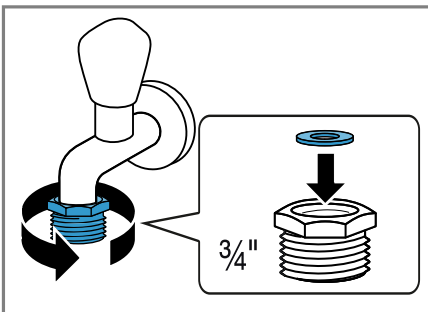

3. Öppna försiktigt vattenkranen och täthetskontrollera anslutningsställen.

Avloppsanslutningar

Informationen hjälper dig att avloppsansluta maskinen.

OBS!

Avloppsslangen blir trycksatt vid urpumpning och kan lossa från anslutningsstället.

- Säkra avloppsslangen så att den inte lossar oavsiktligt.

Notera: Håll dig inom urpumpningshöjderna.

Max. urpumpningshöjd är 100 cm.

Vattenlåsanslutning

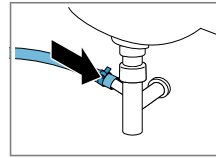

Säkra anslutningsstället med slangklämma (24-40 mm).

Tvättställ

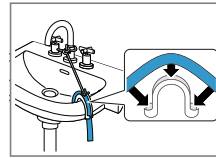

Fixera avloppsslangen med en böj och säkra.

Plaströr med gummimuff eller avloppskanal

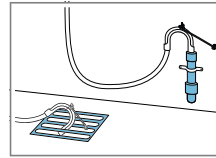

Fixera avloppsslangen med en böj och säkra.

4.7 Nivellera maskinen

Nivellera maskinen ordentligt, så minskar du oljud och vibrationer och förhindrar att maskinen vandrar.

1. Lossa låsmutterarna medurs med skruvnyckel NV 17.

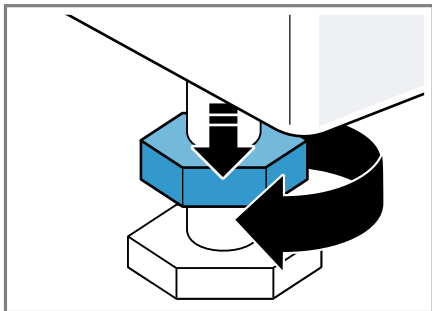

2. Skruva på maskinfötterna för att nivellera maskinen. Kontrollera att maskinen är i våg med vattenpass.

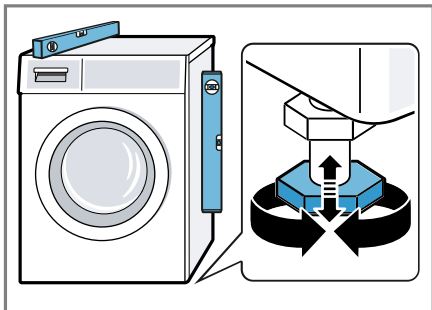

Alla maskinfötter måste stå stadigt på underlaget.

3. Dra åt låsmutterarna med skruvnyckel NV 17 mot höljet.

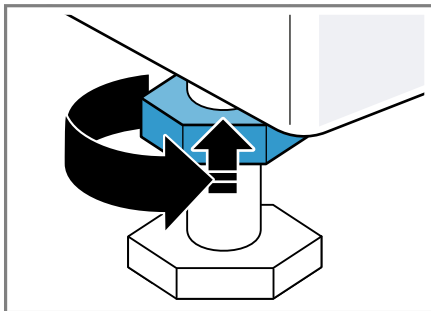

Håll fast maskinfoten och gör ingen höjdjustering.

4.8 Elanslutning av apparaten

Notera: Enhetens elinstallation måste uppfylla lokala, lagstiftade bestämmelser och säkerhetsföreskrifter samt ha jordfelsbrytare.

1. Sätt in nätanslutningens nätstickkontakt i ett eluttag nära apparaten.

Apparatens anslutningsuppgifter finns i Tekniska data → Sid. 58.

2. Kontrollera att nätstickkontakten sitter ordentligt fast.

5 Lär känna

5.1 Maskinen

Här finns en översikt över apparatens beståndsdelar.

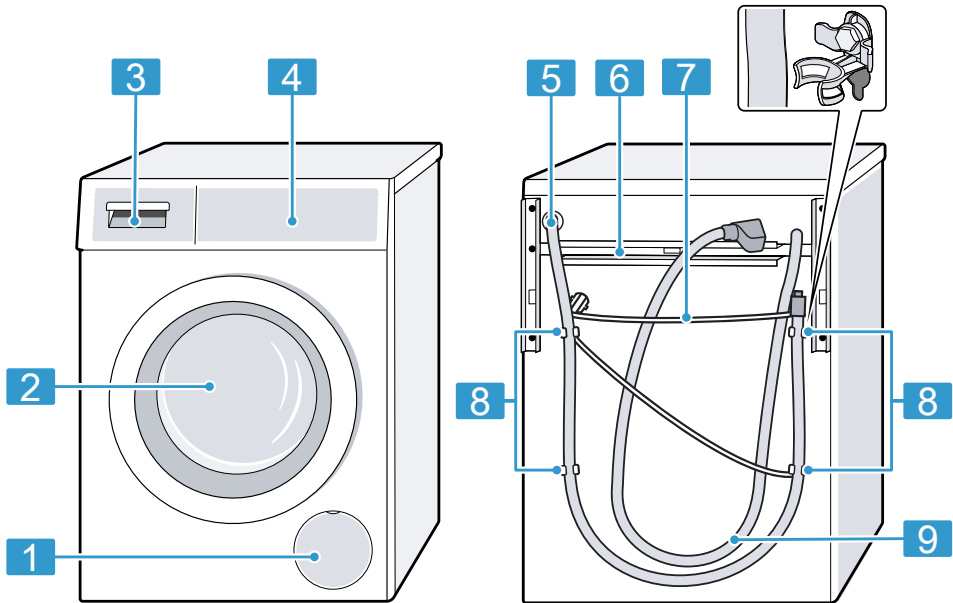

Bilddetaljerna kan avvika beroende på maskintyp, t.ex. färg och form.

1 Avloppspumpens service-lucka → Sid. 41

2 Lucka

3 Tvättmedelsfack → Sid. 17

4 Kontroller → Sid. 18

5 Avloppsslang → Sid. 15

6 Transportstöd → Sid. 14

7 Sladd → Sid. 16

8 Transportsäkringar → Sid. 13

9 Vattenslang → Sid. 15

5.2 Tvättmedelsfack

Notera: Följ tillverkarens anvisningar om användning och dosering av tvätt- och sköljmedel samt programbeskrivningarnas anvisningar.
→ "Program", Sid. 25

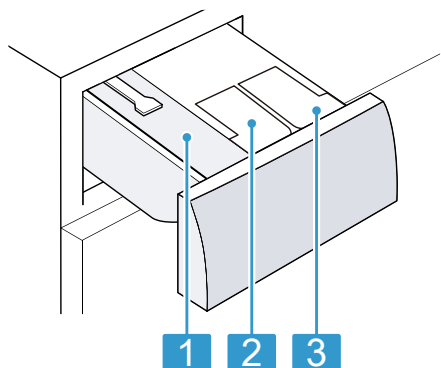

-
- | | |
|---|---|
| 1 | Fack för manuell dosering |
| 2 | ☼/ ∅: Doserbehållare för sköljmedel eller flytande tvättmedel |
| 3 | ∅: doserbehållare för flytande tvättmedel |
-

5.3 Kontroller

Med manöverorganen ställer du in spisens alla funktioner och får information om drifttillståndet.

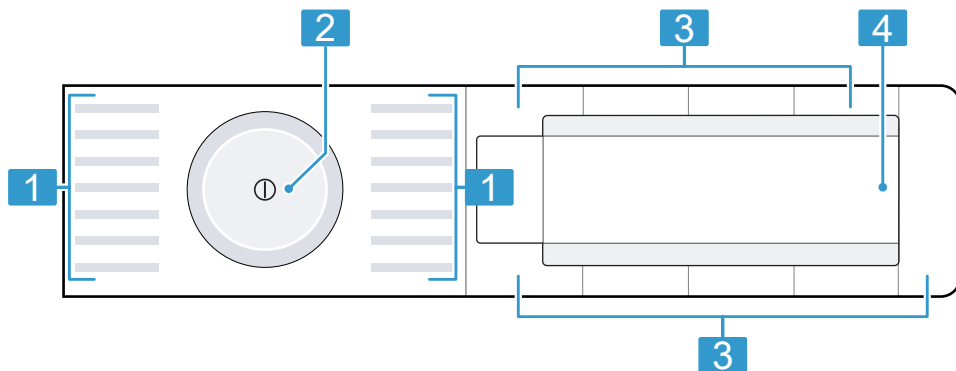

-
- | | |
|---|-----------------------|
| 1 | Program → Sid. 25 |
| 2 | Programvred → Sid. 30 |
| 3 | Knappar → Sid. 23 |
| 4 | Display → Sid. 20 |
-

6 Före första användningen

Förbered apparaten för användning.

6.1 Kör en tom tvättomgång

Maskinen blev ordentligt testad innan den lämnade fabriken. Maskinen blev ordentligt testad innan den lämnade

fabriken. Kör första tvättomgången utan tvätt i maskinen, så får du bort ev. restvatten från provningen.

1. Tryck på ① .

Det tar några sekunder att slå på.

2. Ställ in programmet **Trumrengöring**.
3. Stäng luckan.
4. Dra ut tvättmedelsfacket.
5. Fyll pulvertvättmedel i facket för manuell dosering.

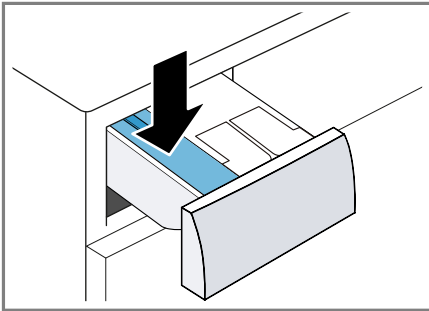

Halvera tillverkarens rekommenderade tvättmedelsdosering för lättsmutsat för att minska skumbildningen. Använd inte ylle- eller fin-tvättmedel.

6. Skjut in tvättmedelsfacket.
7. Tryck på  för att slå på programmet.
 - ✓ Du får upp återstående programtid på displayen.
 - ✓ Vid programslut får du upp följande på displayen: **-0-**.
8. Slå på första tvättomgången eller tryck på ① för att slå av maskinen.
→ "Användningsprincip", Sid. 30





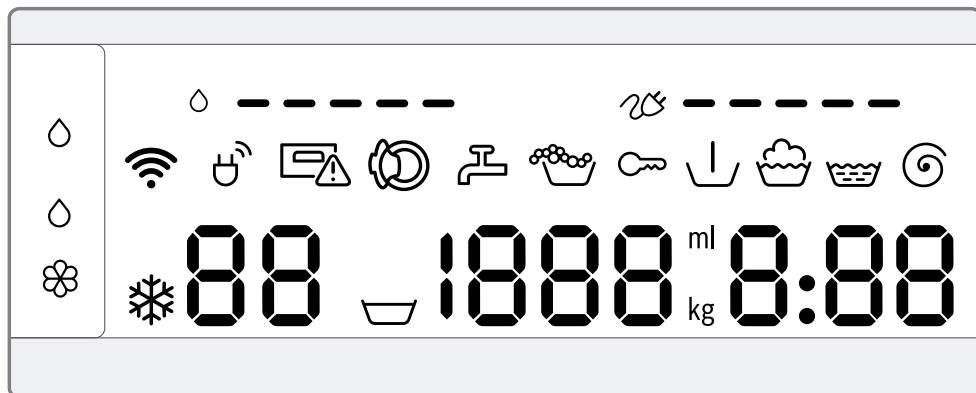



7 Display

På displayen kan du se aktuella inställningsvärden, valalternativ eller anvisningstexter.



Symbol	Benämning	mer information
0:40 ¹	Programtid/återstående programtid	Beräknad eller återstående programtid i timmar och minuter.
10h ¹	Färdig om-tid	→ "Knappar", Sid. 23
10,0 ¹	Rekommenderad tvättmängd	Maximal tvättmängd för inställt program i kg.
☒ - 1600	Centrifugeringsvartal	Inställt centrifugeringsvartal i v/min. → "Knappar", Sid. 24 0 : ingen slutcentrifugering, bara urpumpning ☒ : sköljstopp, utan urpumpning
* - 90	Temperatur	Inställd temperatur i °C. → "Knappar", Sid. 23 * (kulörtvätt)
☒	Förtvätt	Programstatus
☒	Tvätt	Programstatus
☒	Sköljning	Programstatus
☒	Centrifugering	Programstatus
-P-	Paus	Programstatus

¹ Exempel

Symbol	Benämning	mer information
-0-	Programslut	Programstatus
	Barnspärr	<ul style="list-style-type: none"> ■ lyser: barnspärren är på. ■ blinkar: barnspärren är på och någon har rört maskinen. <p>→ "Slå av barnspärren", Sid. 32</p>
	Effektförbrukning	Effektförbrukningen för inställt program. <ul style="list-style-type: none"> ■ —: lägre effektförbrukning ■ ————: högre effektförbrukning
	Vattenförbrukning	Vattenförbrukningen för inställt program. <ul style="list-style-type: none"> ■ —: låg vattenförbrukning ■ ————: hög vattenförbrukning
	Wi-Fi	<ul style="list-style-type: none"> ■ lyser: maskinen är uppkopplad mot hemnätverket. ■ blinkar: maskinen försöker koppla upp mot hemnätverket. <p>→ "Home Connect ", Sid. 35</p>
	Effektstyrning	Maskinen är uppkopplad mot Smart Energy System (effektstyrning).
	Doserbehållare för flytande tvättmedel	<ul style="list-style-type: none"> ■ lyser: det smarta dosersystemet för flytande tvätt- och sköljmedel är på. ■ blinkar: doserbehållarens miniminivå är underskriden. <p>→ "Det smarta dosersystemet", Sid. 33</p> <p>◊ (flytande tvättmedel)</p>
	Doserbehållare för flytande tvätt- eller sköljmedel	<ul style="list-style-type: none"> ■ lyser: det smarta dosersystemet för flytande tvätt- och sköljmedel är på. ■ blinkar: doserbehållarens miniminivå är underskriden. <p>→ "Det smarta dosersystemet", Sid. 33</p> <p>◊ (flytande tvättmedel) ⊗ (sköljmedel)</p>
0,5 dl ¹	Basdoseringsmängd	Basdoseringsmängd för tvätt- eller sköljmedel. → "Basdoseringsmängd", Sid. 34
	Skumkontroll	Maskinen har känt av för mycket skum.
	Lucka	Luckan låser upp och går att öppna.
	Vattenkran	<ul style="list-style-type: none"> ■ Inget vattentryck. ■ För lågt vattentryck.
	Tvättmedelsfack	Du har inte skjutit in tvättmedelsfacket ordentligt.









¹ Exempel

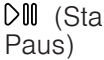









sv Display

Symbol	Benämning	mer information
E:35 / -10 ¹	Fel	Felkod, felindikering, signal.
¹ Exempel		

8 Knappar



Urvalet av programinställningar beror på inställt program.

Knapp	Alternativ	mer information
 (Start/Fyll på/ Paus)	<ul style="list-style-type: none"> ■ Slå på ■ Avbryt ■ pausa 	Slå på, avbryt eller pausa programmet
 (SpeedPerfect)	<ul style="list-style-type: none"> ■ Slå på ■ Slå av 	Slå på eller av kortad programtid. Notera: Effektförbrukningen ökar. Tvättresultatet blir inte påverkat.
 (Intensiv plus)	<ul style="list-style-type: none"> ■ Slå på ■ Slå av 	Slå på eller av förlängd tvättid. Programtiden blir förlängd med upp till 30 minuter. Avsett för jättesmutsig tvätt.
T1 i-DOS	<ul style="list-style-type: none"> ■ Slå på ■ Slå av ■ Basdoserings- mängd 	Tryck till på knappen för att slå på el- ler av det smarta dosersystemet för flytande tvättmedel  . Trycker du ca 3 sekunder på knap- pen, så kan du ställa in basdoserings- mängden. → "Det smarta dosersystemet", Sid. 33
T2 i-DOS	<ul style="list-style-type: none"> ■ Slå på ■ Slå av ■ Innehållet i do- serbehållaren ■ Basdoserings- mängd 	Tryck till på knappen för att slå på el- ler av det smarta dosersystemet för sköljmedel  eller flytande tvättmedel  . Trycker du ca 3 sekunder på knap- pen, så kan du ställa in innehållet i doserbehållarna eller basdoserings- mängden. → "Det smarta dosersystemet", Sid. 33
-  + (Färdig)	upp till 24 timmar	Ange programslut. Programtiden ingår redan i inställt tim- antal. Du får du upp programtiden efter pro- gramstart.
 (Temperaturval)	 - 90	Anpassa temperaturen. Inställd temperatur i °C.

Knapp	Alternativ	mer information
 (Centrifugeringssv.)	 - 1600	Anpassa centrifugeringsvarvtalet eller slå på  (sköljstopp). Inställt centrifugeringsvarvtal i v/min. Väljer du  , så blir varken vattnet urpumpat eller tvätten centrifugerad i slutet av tvättomgången. Tvättgodset ligger kvar i sköljvattnet.
 (strömbrytare)	<ul style="list-style-type: none"> ■ Slå på ■ Slå av 	Slår på och av maskinen.
 (Fjärrstart)	<ul style="list-style-type: none"> ■ Slå på ■ Slå av ■ Home Connect Öppna menyn 	→ "Fjärrstart", Sid. 36
 3 sek. (Barnlås 3 sek.)	<ul style="list-style-type: none"> ■ Slå på ■ Slå av 	→ "Barnspärr", Sid. 32
 (Centrifugeringssv.)	Multival	→ "Grundinställningar", Sid. 38
 (Förtvätt)	<ul style="list-style-type: none"> ■ Slå på ■ Slå av 	Slå på eller av förtvätt, t.ex. för tvätt av jättesmutsigt tvättgodset. Notera: Är det smarta doseringssystemet på, så blir tvättmedlet doserat automatiskt för för- och huvudtvätt. Är det smarta doseringssystemet av, så tillsätter du tvättmedlet för förtvätt direkt i trumman.
 (Vatten & skölj plus)	<ul style="list-style-type: none"> ■ Slå på ■ Slå av 	Slår på eller av tvätt med mer vatten och en extrasköljning. Rekommenderas för överkänslig hud eller områden med mycket mjukt vatten.

9 Program

Notera: Tvättgodsets tvättråd ger dig ytterligare anvisningar om programval.

Program	Beskrivning	Max. tvättmängd (kg)
Bomull	Tvättar slitstarka textilier av bomull, linne och blandmaterial. Passar även som kortprogram för normalsmutsad tvätt om du slår på  . Programinställning: <ul style="list-style-type: none"> ■ max. 90°C ■ max. 1600 v/min 	10,0 5,0 ¹
Eco 40-60	Tvättar textilier av bomull, linne och blandmaterial. Notera: Textilier som enligt tvättråden går att tvätta på 40°C  till 60°C  kan du tvätta ihop. Tvätteffekten motsvarar bästa möjliga tvätteffektklassning enligt lagföreskrifterna. Programmet anpassar automatiskt tvättemperaturen till tvättmängden för att ge optimal energieffektivitet med bästa möjliga tvätteffekt. Tvättemperaturen går inte att ändra. Programinställning: <ul style="list-style-type: none"> ■ max. - °C ■ max. 1600 v/min 	10,0
Bomull kulör	Tvättar slitstarka textilier av bomull, linne och blandmaterial. Effektsnålt program. Notera: Verklig tvättemperatur kan avvika från inställd tvättemperatur för att spara effekt. Tvätteffekten motsvarar lagföreskrifterna. Programinställning: <ul style="list-style-type: none"> ■ max. 90°C ■ max. 1600 v/min 	10,0
Syntet	Tvättar textilier av syntet och blandmaterial. Programinställning: <ul style="list-style-type: none"> ■ max. 60°C ■ max. 1200 v/min 	4,0

¹  på

² Går inte att tvätta

Program	Beskrivning	Max. tvättmängd (kg)
Mix	Tvättar textilier av bomull, linne, syntet och blandmaterial. Avsett för lättsmutsad tvätt. Programinställning: <ul style="list-style-type: none"> ■ max. 60°C ■ max. 1600 v/min 	4,0
Fintvätt/Silke	Tvättar ömtåliga, tvättbara textilier av siden, viskos och syntet. Använd tvättmedel för fintvätt eller siden. Notera: Tvätta riktigt ömtåliga textilier eller textilier med hakar, hyskor eller byglar i tvättnät. Programinställning: <ul style="list-style-type: none"> ■ max. 40°C ■ max. 800 v/min 	2,0
 Ylle/Handtvätt	Tvättar hand- och maskintvättbara textilier av ylle eller med ylleandel. Trumrörelserna är extra skonsamma med långa pauser för att förhindra att textilierna krymper. Använd ylletvättmedel. Programinställning: <ul style="list-style-type: none"> ■ max. 40°C ■ max. 800 v/min 	2,0
Sköljning	Sköljning med efterföljande centrifugering och urpumpning av vattnet. Programinställning: max. 1600 v/min	–
Centrifugering/ Urpumpning	Centrifugering och urpumpning av vattnet. Vill du bara ha urpumpning av vattnet, så slår du på 0 . Tvätten blir inte centrifugerad. Programinställning: max. 1600 v/min	–
Skjortor	Tvättar strykfria skjortor och blusar av bomull, linne, syntet och blandmaterial. Notera: Tvätta skjortor och blusar av siden eller ömtåliga material med programmet Fintvätt/Silke. Programinställning: <ul style="list-style-type: none"> ■ max. 60°C ■ max. 800 v/min 	2,0



¹  på

² Går inte att tvätta

Program	Beskrivning	Max. tvättmängd (kg)
Sport	<p>Tvättar sport- och friluftskläder av syntet, mikrofiber och fleece. Använd tvättmedel för sportkläder. Använd inte sköljmedel.</p> <p>Tips! Tvätta jättesmutsig tvätt med programmet Syntet. Programinställning:</p> <ul style="list-style-type: none"> ■ max. 40°C ■ max. 800 v/min 	2,0
Automatisk 30°C	<p>Tvättar ömtåliga textilier av bomull, linne, syntet och blandmaterial. Skontvätt. Maskinen känner automatiskt av textiltypen och hur smutsig tvätten är. Tvättprocessen blir anpassad.</p> <p>Notera: Det går inte att ställa in temperatur och centrifugeringsvarvtal i programmet, de sätts automatiskt. Temperaturen är max. 30°C. Centrifugeringsvarvtalet är max. 1000 v/min.</p>	3,5
Trumrengöring	<p>Trumrengöring och -skötsel. Använd programmet i följande fall:</p> <ul style="list-style-type: none"> ■ före första användningen ■ om du ofta tvättat på låg tvätttemperatur som 40°C och lägre ■ om du varit borta länge <p>Använd pulvertvättmedel eller vittvättmedel. Håll tvättmedlet i facket för manuell dosering. → "Tvättmedelsfack", Sid. 17 Halvera tvättmedelsdoseringen för att minska skumbildning. Använd inte sköljmedel. Använd inte ylle-, fintvättmedel eller flytande tvättmedel.</p> <p>Notera: Om du inte kört något program på 60°C eller högre på ett tag, så blinkar indikeringen för trumrengöringen som påminnelse.</p>	- ²
Snabb 15'/30'	<p>Tvättar textilier av bomull, linne, syntet och blandmaterial. Kortprogram för lättsmutsat, smått tvättgods.</p>	4,0

¹  på

² Går inte att tvätta

Program	Beskrivning	Max. tvätt- mängd (kg)
	Programtiden är ca 30 minuter. Vill du korta programtiden till 15 minuter, slå på  . . Max. tvättmängd minskar till 2,0 kg. Programinställning: <ul style="list-style-type: none">■ max. 40°C■ max. 1200 v/min	
¹  på		
² Går inte att tvätta		

10 Tillbehör

Använd originaltillbehör. Det är anpassade till enheten.

Notera: Vissa tillbehör finns i fler färger. Kontakta
→ "Kundtjänst", Sid. 56.

	Användning	Beställningsnummer
Förlängd vattenslang	Förlängd kall- eller Aquastop-vattenslang (2,50 m).	WMZ2381
Fästjärn	Förbättra maskinstabiliteten	WMZ2200
Stativ	Förhöjd maskinuppställning som gör det smidigare att lägga i och ta ur tvätt.	WMZPW20W

11 Tvättgods

Notera: Du hittar ytterligare information i den digitalbruksanvisningen genom att scanna in QR-koden i innehållsförteckningen eller på www.bosch-home.com.

11.1 Förbehandla tvätten

OBS!

Kvarglömda föremål i tvätten kan skada både tvätt och trumma.

- ▶ Töm plaggens alla fickor på föremål före användning.
- ▶ Förbered tvätten för att skona maskin och tvättgods.
 - Töm fickorna
 - Borsta sand ur fickor och slag
 - Knyt igen örngott och påslakan
 - Stäng blixtlås, kardborrstängningar, hyskor och hakar
 - Knyt skärp och band till förkläden eller använd tvättpåse.

- Bind ihop långa band och cord med fasta avslut i huvor och byxor.
- Ta bort gardinkrokar och -tyngder eller använd tvättnät
- använd tvättnät till smått tvättgods som t.ex. barnstrumpor
- vissa hårt sittande, intorkade fläckar går ibland inte bort förrän efter flera tvättar
- tvätta stort och smått tvättgods tillsammans
- torka av färska fläckar med såplösning, gnugga inte
- Sära på och skaka ur tvättgodset eller följ programbeskrivningen.

12 Tvätt- och sköljmedel

Anmärkningar

- Du hittar ytterligare information i den digitalbruksanvisningen genom att scanna in QR-koden i innehållsförteckningen eller på www.bosch-home.com.
- Följ anvisningarna av säkerhets-skäl → Sid. 4 och för att undvika saksador → Sid. 10.

Tillverkarens användnings- och doseringsanvisningar hittar du på förpackningen.

Anmärkningar

- använd bara flytande tvättmedel som är självflytande
- blanda inte olika flytande tvättmedel
- blanda inte tvätt- och sköljmedel
- Använd inga produkter som lägger sig i skikt ovanpå varandra eller är väldigt trögflytande.
- använd inga medel som innehåller lösnings- eller avgasningsmedel eller som är frätande, t.ex. flytande blekmedel
- Använd färgningsmedel sparsamt, salt kan ge angrepp på rostfritt
- använd inte avfärgningsmedel i maskinen
- fyll inte på ättika i doserbehållarna → Sid. 33 till det smarta dosersystemet

13 Användningsprincip

Notera: Du hittar ytterligare information i den digitalbruksanvisningen genom att scanna in QR-koden i innehållsförteckningen eller på www.bosch-home.com.

13.1 Slå på maskinen

Krav: Maskinen är rätt uppställd och ansluten.

→ "Uppställning och anslutning", Sid. 11

- ▶ Tryck på ① .
Det tar några sekunder att slå på.
- ✓ Du hör hur maskinen kör funktions-testet.

Notera: Trumbelysningen slocknar automatiskt.

13.2 Ställa in programmet

1. Vrid programvredet till det program du vill ha.
→ "Program", Sid. 25
2. Du kan anpassa programinställningarna om du vill.
→ "Anpassa programinställningarna", Sid. 30

13.3 Anpassa programinställningarna

Krav: Programmet är inställt.

→ "Ställa in programmet", Sid. 30

- ▶ Anpassa programinställningarna.
→ "Knappar", Sid. 23

Anmärkningar

- Programinställningarna blir inte permanent sparade i programmet.
- Inställningen sparas när du slår på eller av det smarta dosersystemet.

13.4 Lägga i tvätt

Notera: Överskrid inte programmets maxtvättmängd om du vill undvika skrynkling.

→ "Program", Sid. 25

Krav

- Tvätten är förbehandlad och sorterad.
→ "Tvättgods", Sid. 29
 - Trumman är tom.
1. Öppna luckan.
 2. Lägg tvätten i trumman.
 3. Stäng luckan.
Se till så att ingen tvätt är fastklämd i luckan.

13.5 Fylla på tvätt- och sköljmedel

Dosera tvättmedel manuellt i program som inte klarar smart dosering eller där du inte vill ha det.

Tips! Förutom smart dosering kan du även tillsätta andra tvättillsatser som t.ex. fläckborttagningsmedel, stärkelse eller blekmedel i facket för manuell dosering. Du bör inte tillsätta ytterligare tvättmedel i facket för manuell dosering, det kan ge överdosering eller skumbildning.

Notera: Följ anvisningarna för tvätt- och sköljmedel → Sid. 30.

1. Dra ut tvättmedelsfacket.
2. Fyll på tvättmedel.
→ "Tvättmedelsfack", Sid. 17
3. Fyll på sköljmedel om du vill.
4. Skjut in tvättmedelsfacket.

13.6 Starta programmet

Krav: Programmet är inställt.
→ "Ställa in programmet", Sid. 30

- ▶ Tryck på \triangleright .
- ✓ Trumman roterar, sedan går tvättmängdsavkänningen igång som kan ta upp till 2 minuter och sedan kommer vattnet in.
- ✓ Du får upp återstående programtid eller färdig om-tiden på displayen.

- ✓ Vid programslut får du upp följande på displayen: **-0-**.

13.7 Blötlägga tvätt

Notera: Det krävs inget extra tvättmedel. Maskinen tvättar sedan med tvättlösningen.

1. Slå på programmet.
2. Tryck på \triangleright efter ca 10 minuter för att pausa programmet.
3. Tryck på \triangleright för att fortsätta programmet efter den blötläggningstid du vill ha.

13.8 Lägga i tvätt

Det går att ta ur eller lägga i tvätt efter programstart beroende på programstatus.

Krav: Programmet är igång.
→ "Starta programmet", Sid. 31

1. Tryck på \triangleright .
Maskinen pausar.
Notera: Följ displayanvisningarna om du vill lägga i tvätt.
→ "Display", Sid. 21
2. Öppna luckan.
3. Lägg i eller ta ur tvätt.
4. Stäng luckan.
5. Tryck på \triangleright .

13.9 Avbryta programmet

1. Tryck på \triangleright .
2. Öppna luckan.
Luckan förblir låst av säkerhetsskäl vid hög temperatur och vattennivå.
 - Slå på programmet **Sköljning** vid hög temperatur.
 - Slå på program **Centrifugering** eller välj lämpligt program för urpumpning vid hög vattennivå.
→ "Program", Sid. 25
3. Ta ur tvätten.
→ "Ta ur tvätt", Sid. 32

13.10 Fortsätta programmet vid sköljstopp

Krav

- Sköljstopp är på.
→ "Knappar", Sid. 24
 - Slutsköljningen i inställt program är avslutad och tvätten ligger kvar i sköljvattnet.
1. Ställ in program **Centrifugering** eller program för urpumpning.
→ "Program", Sid. 25
 2. Tryck på .

13.11 Ta ur tvätt

1. Öppna luckan.
2. Ta ut tvätten ur trumman.

13.12 Slå av maskinen

1. Tryck på .
2. Torka av gummitätningen och ta bort främmande föremål, om det behövs.

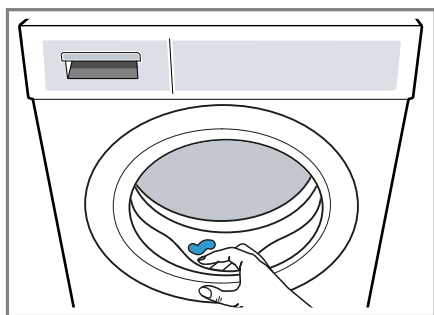



3. Lämna tvättmedelsfacket öppet, så att restvattnet torkar ur.

14 Barnspärr



Säkra maskinen mot oavsiktlig användning av kontrollerna.

14.1 Slå på barnspärren

- ▶ Tryck på båda knapparna  **3 sek.** i ca 3 sekunder.
- ✓ Displayen visar .
- ✓ Kontrollerna är spärrade.
- ✓ Barnspärren är på även om du slår av maskinen eller det blir strömavbrott.

14.2 Slå av barnspärren

Krav: Maskinen måste vara på för att slå av barnspärren.

- ▶ Tryck på båda knapparna  **3 sek.** i ca 3 sekunder.
Programvredet måste stå på ursprungsprogrammet för att pågående program inte ska avbryta.
- ✓  slocknar på displayen.

15 Det smarta dosersystemet

Beroende på program och inställningar så doserar maskinen automatiskt optimala mängder flytande tvättmedel och sköljmedel.

15.1 Slå på program med smart dosersystem

Vill du inte dosera flytande tvätt- och sköljmedel manuellt, så använder du det smarta dosersystemet. Om funktionen finns och slår på automatiskt beror på inställt program.

Notera

Använder du det smarta dosersystemet, så fyller du inte på extra tvätt- eller sköljmedel i facken för manuell dosering.

→ *"Fylla på tvätt- och sköljmedel"*, Sid. 31

Vill du dosera manuellt i inställt program, följ anvisningarna nedan:

- Slå av det smarta dosersystemet före programstart. Inställningarna ligger kvar även efter att du slagit av maskinen.
→ *"Knappar"*, Sid. 23
- Fyll på tvätt- eller sköljmedel i facken för manuell dosering.
→ *"Fylla på tvätt- och sköljmedel"*, Sid. 31
- Slå på det smarta dosersystemet efter programslut.
→ *"Knappar"*, Sid. 23

Krav

- Tvätten är förberedd.
→ *"Förbehandla tvätten"*, Sid. 29
- Tvätten är sorterad.
- Tvätten är ilagd.
→ *"Lägga i tvätt"*, Sid. 30
- Programmet är inställt.
→ *"Ställa in programmet"*, Sid. 30
- Det smarta dosersystemet är på.
→ *"Knappar"*, Sid. 23
→ *"Display"*, Sid. 21
→ *"Display"*, Sid. 21

1. Fyll doserbehållaren.
→ *"Fyll doserbehållarna"*, Sid. 33
Rengör tvättmedelsfacket om du ska ersätta innehållet i doserbehållaren med annan produkt.
→ *"Rengöra tvättmedelsfacket"*, Sid. 39
2. Du kan anpassa innehållet i doserbehållaren → Sid. 34 om du vill.
3. Du kan anpassa basdoseringen → Sid. 34 om du vill.
4. Du kan anpassa programinställningarna om du vill.
→ *"Anpassa programinställningarna"*, Sid. 30
5. Slå på programmet.
→ *"Starta programmet"*, Sid. 31
6. Ta ur tvätten.
→ *"Ta ur tvätt"*, Sid. 32

15.2 Fyll doserbehållarna

Vill du använda det smarta dosersystemet eller om du får upp en anvisning på maskinen vid användning, fyll på doserbehållarna.

Notera: Fyll bara på lämpliga tvätt- och sköljmedel → Sid. 30 i doserbehållarna.

Vill du fylla på flytande tvätt- eller sköljmedel i doserbehållarna, använd samma produkt.

Vill du byta det flytande tvättmedlet eller sköljmedlet i doserbehållaren mot annan produkt, så måste du

först rengöra tvättmedelsfacket.
→ "Rengöra tvättmedelsfacket",
Sid. 39

Vill du använda båda doserbehållarna för flytande tvättmedel, så ställer du in innehållet i doserbehållarna
→ Sid. 34.

Krav: Du får upp en displayanvisning om att fylla på doserbehållaren.
→ "Display", Sid. 21
→ "Display", Sid. 21

1. Dra ut tvättmedelsfacket.
2. Öppna påfyllningslocket.

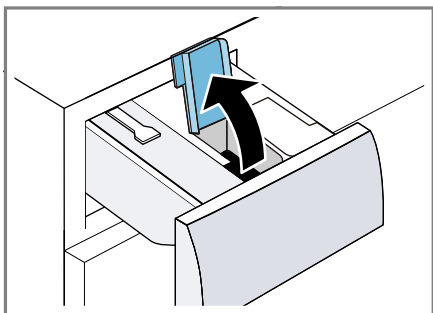

3. Fyll på flytande tvättmedel \odot och sköljmedel \otimes i resp. doserbehållare.
→ "Tvättmedelsfack", Sid. 17

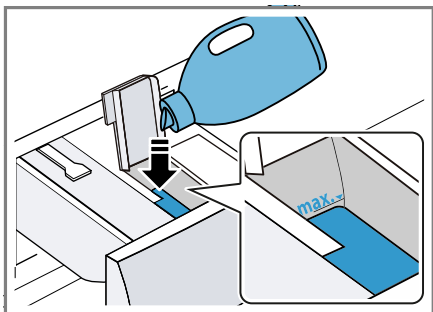

Överskrid inte maxnivåmarkeringen när du fyller på.

4. Stäng påfyllningslocket.

Notera: Stäng påfyllningslocket direkt efter påfyllning så att flytande tvättmedel och sköljmedel inte torkar ur.

5. Om du vill, så kan du fylla sköljmedel i facket för manuell dosering.
→ "Fylla på tvätt- och sköljmedel", Sid. 31
6. Skjut in tvättmedelsfacket.
7. Anpassa basdoseringen
→ Sid. 34.

15.3 Innehållet i doserbehållaren

Anmärkningar

- Ändrar du innehåll i doserbehållaren, så återställs basdoseringsmängden för doserbehållaren.
- Använder du båda doserbehållarna för flytande tvättmedel, så måste du välja vilken av dem som ska användas vid tvätt.

Anpassa innehållet i doserbehållaren

1. Tryck på **T2 i-DOS** i ca 3 sekunder.
2. Tryck på **T2 i-DOS** för att ställa in \odot .
✓ Du får upp \odot på displayen.
3. Tryck på **T2 i-DOS** igen för att ställa in \otimes .
4. Vänta lite för att avsluta inställningen.

15.4 Basdoseringsmängd

Basdoseringsmängden bygger på tvättmedelstillverkarens uppgifter, vattenhårdenheten och hur smutsig tvätten är.

Ställ alltid in en basdoseringsmängd som motsvarar doseringsmängden för en normaltvmängd på 4,5 kg.

Anpassa basdoseringen

1. Tryck på **T1 i-DOS** i ca 3 sekunder.
- ✓ Du får upp inställd basdoseringsmängd för **Ø** på displayen.
2. Tryck på **- / +** för att anpassa inställningen.
3. Vänta lite för att avsluta inställningen.

Notera: Vill du anpassa basdoseringsmängden , gör om momenten med **T2 i-DOS**.

16 Home Connect

Apparaten har nätverkskapacitet. Anslut apparaten till en mobil terminal så att du kan manövrera funktioner via Home Connect appen, justera grundinställningar eller övervaka det aktuella drifttillståndet.

Notera: Du hittar ytterligare information i den digitalbruksanvisningen genom att scanna in QR-koden i innehållsförteckningen eller på www.bosch-home.com.

Home Connect-tjänsterna är inte tillgängliga i alla länder. Om Home Connect-funktionen är tillgänglig beror på om Home Connect-tjänsterna är tillgängliga i ditt land. Du hittar mer information på: www.home-connect.com.

Home Connect-appen tar dig igenom hela inloggningsprocessen. Följ Home Connect-appanvisningarna när du gör inställningarna.

Tips!

- Följ den medföljande dokumentationen från Home Connect.
- Följ även Home Connect-appanvisningarna.

Anmärkningar

- Följ bruksanvisningens säkerhetsanvisningar, även när du inte är hemma och styr enheten via Home Connect-appen.
→ "Säkerhet", Sid. 4
- Manövreringen på apparaten har alltid förtur. Under denna tid går det inte att manövrera med Home Connect-appen.

16.1 Ställa in Home Connect-appen

1. Installera Home Connect-appen på mobilenheten.



2. Starta Home Connect-appen och ställ in Home Connect-accessen. Home Connect-appen tar dig igenom hela inloggningsprocessen.

16.2 Ställa in Home Connect

Krav

- Home Connect-appen är installerad i den mobila terminalen.
- Wi-Fi:n på routern är på.
- Enheten har mottagning med WLAN-hemnätverket (Wi-Fi) på installationsplatsen.



1. Skanna QR-koden med Home Connect-appen.



2. Följ Home Connect-appanvisningarna.



16.3 Slå på maskinens Wi-Fi

Notera: Slår du på Wi-Fi, så ökar effektförbrukningen jämfört med de angivna värdena i förbrukningstabellen.

1. Tryck på  i ca 3 sekunder.
2. Ställ programmet i läge 4.
 - ✓ Du får upp **Con** på displayen.
3. Tryck på  tills du får upp **On** på displayen.
 - ✓ Wi-Fi:n är på.

Notera: Är Wi-Fi:n på, så slår inte maskinen av automatiskt.



16.4 Slå av maskinens Wi-Fi

1. Tryck på  i minst 3 sekunder.
2. Ställ programmet i läge 4.
 - ✓ Du får upp **Con** på displayen.
3. Tryck på  tills du får upp **OFF** på displayen.
 - ✓ Wi-Fi:n är av.

Notera: Uppkopplingen återupprättas automatiskt när Wi-Fi:n slår på igen.

16.5 Återställa maskinens nätverksinställningar

1. Tryck på  i minst 3 sekunder.



2. Ställ programmet i läge 5.
 - ✓ Du får upp **rES** på displayen.
3. Tryck på  .
 - ✓ Du får upp **YES** på displayen.
4. Tryck på  .
 - ✓ Nätverksinställningarna återställs.
 - ✓ När du får upp **End** på displayen, så är nätverksinställningarna återställda.

16.6 Fjärrstart

Du kan frigöra maskinen för fjärrstart via Home Connect-appen.

Slå på fjärrstart

Anmärkningar

- Fjärrstart slår av säkerhetsskäl av vid följande förhållanden:
 - Öppna luckan.
 - Tryck på  .
 - Tryck på  .
 - Slå av maskinen.
 - Vid strömavbrott.
- Fjärrstart går av säkerhetsskäl inte att slå på vid följande förhållanden:
 - Luckan är öppen.
 - Tvättmedelsfacket är inte inskjutet.

Krav

- Maskinen är uppkopplad mot W-LAN-hemnätverket (WiFi).
- Maskinen är uppkopplad mot Home Connect-appen.
- Programmet är valt.
- ▶ Tryck på  .

Trycker du minst 3 sekunder på knappen, så får du upp Home Connect-menyn.

Tryck till på knappen för att frigöra maskinen för fjärrstart via Home Connect-appen

Funktionen slår av automatiskt om du öppnar luckan.

 - ✓  tänds.

Notera: Tryck på  för att slå av funktionen.

16.7 Fjärrdiagnostik

Service kan accessa din maskin via fjärrdiagnos om du hör med dem, din maskin är uppkopplad mot Home Connect-servern och fjärrdiagnosen är tillgänglig i det land där du använder maskinen.

Tips! Mer information samt anvisningar om tillgången till fjärrdiagnos i ditt land hittar du på service-/supportdelen till den lokala webbsajten: www.home-connect.com

16.8 Dataskydd

Följ anvisningarna om dataskydd. När du första gången ansluter apparaten till ett Internet-uppkopplat hemmanätverk sänder apparaten följande kategorier av data till Home Connect-servern (första registrering):

- Entydig apparatidentifikation (som består av apparatnycklar samt MAC-adressen till den inbyggda Wi-Fi-kommunikationsmodulen).
- Säkerhetscertifikat för Wi-Fi-kommunikationsmodulen (för informationsteknisk säkring av anslutningen).
- Hushållsapparatens aktuella program- och maskinvaruversion.
- Status för en eventuell tidigare återställning till fabriksinställningar.

Denna första registrering förbereder utnyttjandet av Home Connect-funktionaliteterna och behövs först när du första gången vill använda Home Connect-funktionaliteter.

Notera: Tänk på att Home Connect-funktionaliteterna bara kan användas tillsammans med Home Connect-appen. Information om dataskydd kan hämtas i Home Connect-appen.

17 Grundinställningar

Du kan ställa in enhetens grundinställningar som du vill ha dem.

17.1 Översikt över grundinställningar

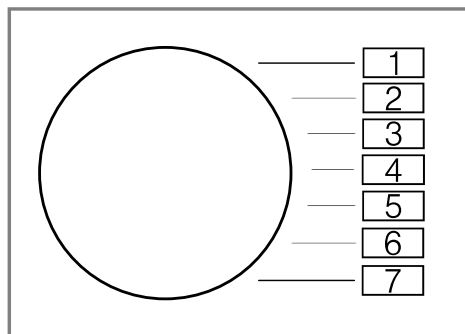

Grundinställning	Programläge	Värde	Beskrivning
Slutsignal	2	0 (av) 1 (tyst) 2 (medel) 3 (hög) 4 (jättehög)	Ställ in volymen på ljudsignalen vid programslut.
Knappljud	3	0 (av) 1 (tyst) 2 (medel) 3 (hög) 4 (jättehög)	Ställ in volymen på ljudsignalen vid knappval.
Påminnelse trum- rengöring	4	On (på) OFF (av)	Slår på eller av påminnelsen om trumrengöring.

17.2 Ändra grundinställningar

1. Vrid programvredet till läge 1.

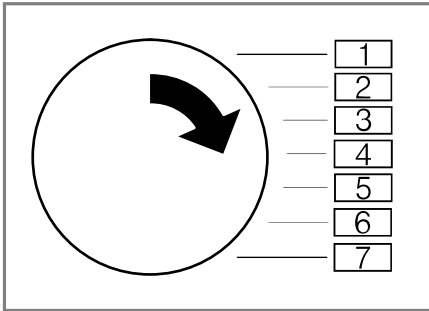

2. Tryck på  och vrid samtidigt programvredet till läge 2.
- ✓ Du får upp aktuellt värde på displayen.
3. Vrid programvredet till det läge du vill ha.
4. Tryck på - / + för att ändra värde.
5. Slå av maskinen för att spara ändringen.

18 Rengöring och skötsel

Du måste rengöra och sköta om maskinen noga för att den ska fungera.

Notera: Du hittar ytterligare information i den digitalbruksanvisningen genom att scanna in QR-koden i innehållsförteckningen eller på www.bosch-home.com.

18.1 Trumrengöring

FÖRSIKTIG!

Risk för personskador!

Ständigt tvättande på låga temperaturer och dålig vädring av maskinen kan skada trumman och ge personskador.

- ▶ Kör trumrengöringsprogrammet regelbundet eller tvätta på minst 60°C.
- ▶ Lämna maskinen med lucka och tvättmedelsfack öppna efter varje användning.
- ▶ Kör **Trumrengöring**-programmet utan tvätt men med pulvertvättmedel i maskinen.

18.2 Rengöra tvättmedelsfacket

Vill du byta det flytande tvättmedlet eller sköljmedlet i doserbehållaren mot annan produkt eller om tvättmedelsfacket är smutsigt, så rengör du tvättmedelsfacket.

OBS!

Pumpenheten innehåller elkomponenter. Elkomponenter kan bli skadade vid vätskekontakt.

- ▶ Maskindiska inte pumpenheten och doppa den inte i vatten.
- ▶ Skydda elanslutningen på baksidan mot fukt, tvätt- och sköljmedelsrester.

1. Slå av maskinen.
→ "Slå av maskinen", Sid. 32
2. Dra ut tvättmedelsfacket.

sv Rengöring och skötsel

3. Tryck ned insatsen och ta bort tvättmedelsfacket.

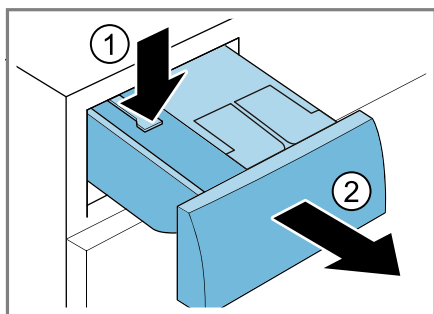

4. Ta bort pumpenheten.

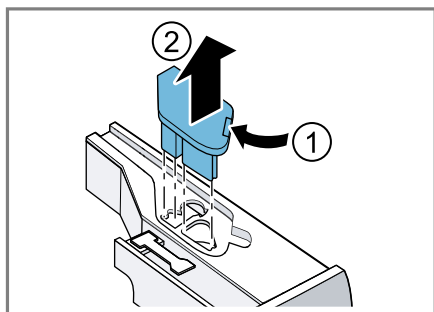

5. Snäpp loss och ta av locket till tvättmedelsfacket.

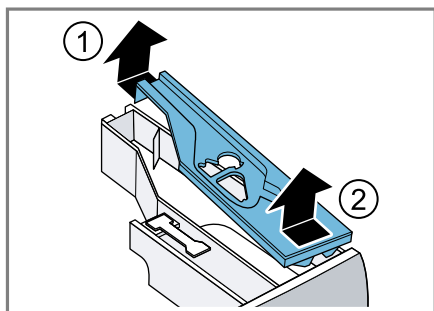

6. Töm tvättmedelsfacket.

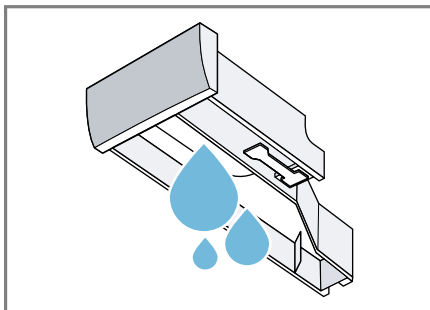

7. Rengör pumpenheten med fuktad trasa.

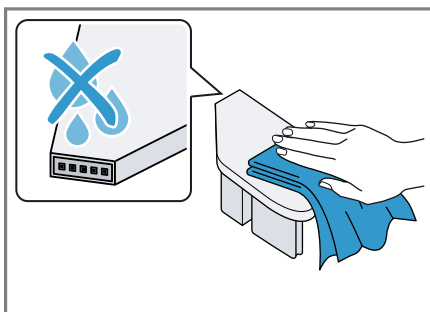

8. Rengör tvättmedelsfack och lock med mjuk, fuktad trasa eller handdusch.

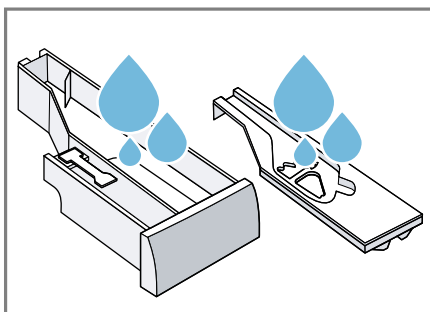

9. Torka av och sätt i tvättmedelsfack, lock och pumpenhet.

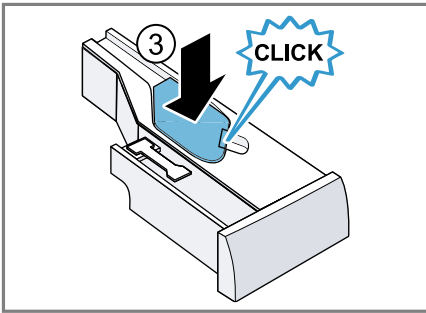
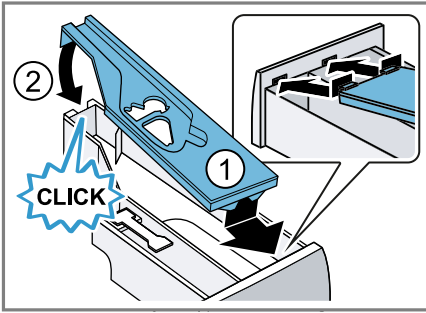

10. Rengör tvättmedelsfacketets hölje i maskinen.

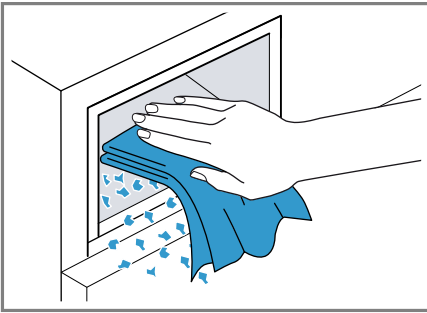

11. Skjut in tvättmedelsfacket.

18.3 Rengöra avloppspumpen

Rengör avloppspumpen vid fel, t.ex. igensättning eller klapprande ljud.

Tömma avloppspumpen

1. Stäng vattenkranen.
2. Slå av maskinen.

3. Dra ur kontakten och gör maskinen strömlös.
4. Öppna och ta av serviceluckan.

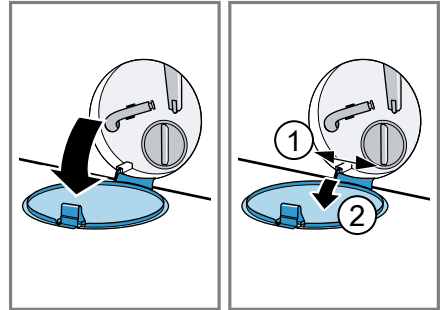

5. Sätt en tillräckligt stor uppsamlingsbehållare under öppningen.

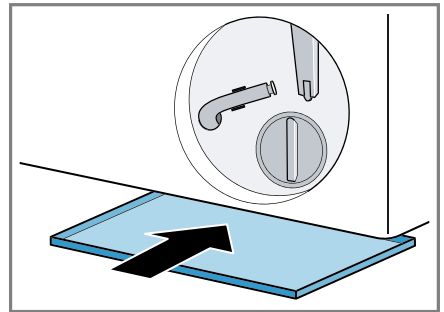

6. Lossa tömningsslangen från hållaren.

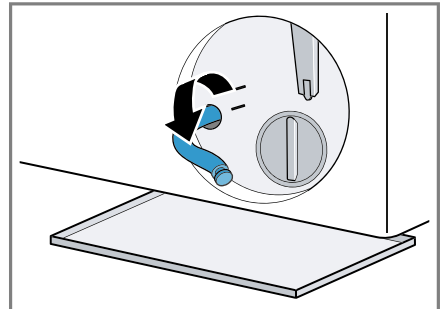

7. **⚠ FÖRSIKTIGT! - Skållningsrisk!** Tvättlösningen är het vid tvätt på hög temperatur.

- ▶ Undvik kontakt med den heta tvättlösningen.

Dra ut proppen och låt tvättlösningen rinna ut i behållaren.

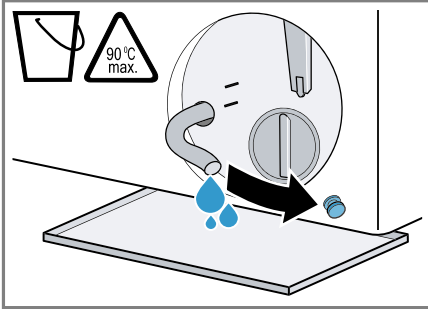

8. Sätt i proppen.

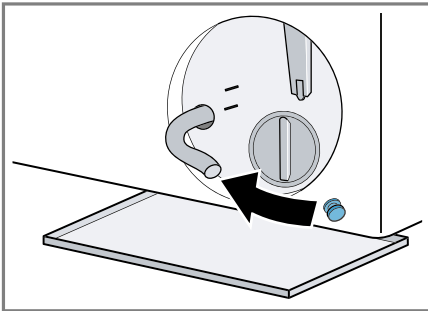

9. Kläm fast tömningsslangen i hållaren.

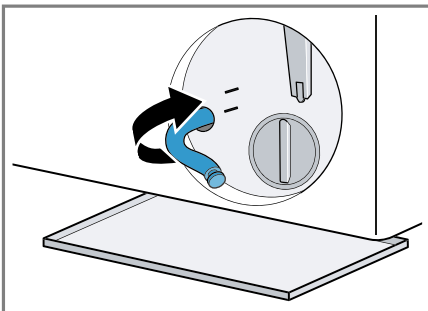

Rengöra avloppspumpen

Krav: Avloppspumpen är tom.

→ Sid. 41

1. Skruva försiktigt ur pumplocket eftersom det fortfarande kan finnas restvatten i avloppspumpen.
 - Filterinsatsen kan fastna i pumphuset pga. grovsmuts. Lossa smutsen och ta ur filterinsatsen.

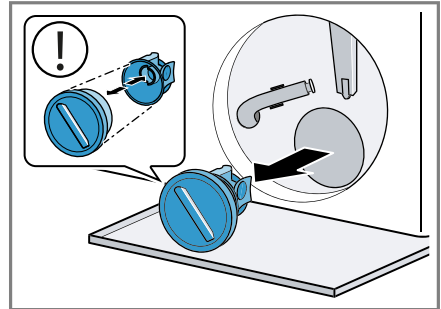

2. Rengör pumpen invändigt, gängen runt pumplocket och själva pumphuset.

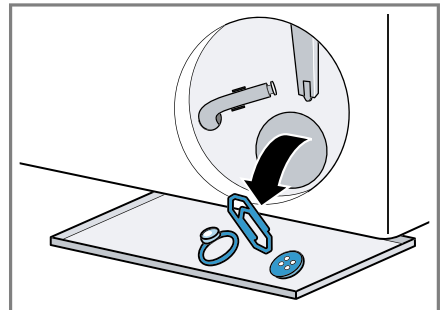

Pumplocket består av två komponenter som går att ta isär för rengöring.

3. Se till så att de båda impellrarna går att rotera.

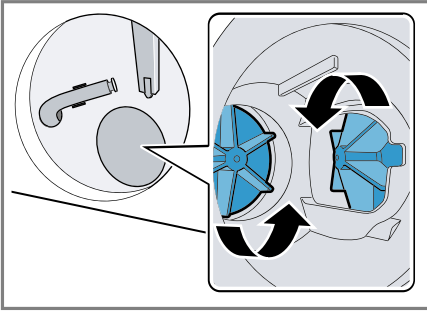

4. Sätt tillbaka pumplocket.
– Se till så att pumplockets komponenter är rätt monterade.

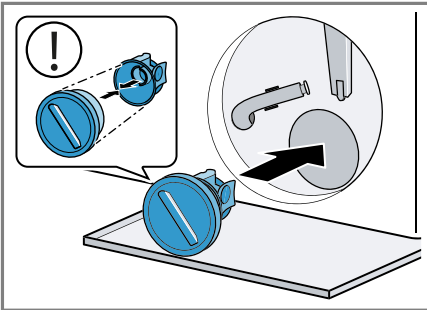

5. Dra åt pumplocket ända till anslaget.

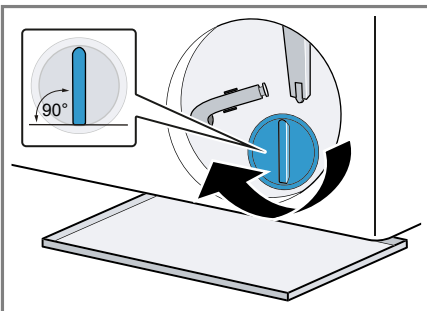

Pumplockets handtag ska stå lodrätt.

6. Sätt i och stäng serviceluckan.

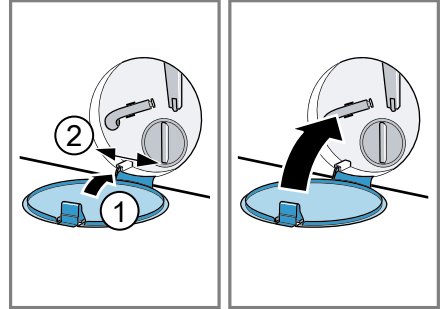

18.4 Rengöra öppningen i gummimanschetten

Kontrollera då och då att öppningen i gummimanschetten inte är igensatt, rengör om det behövs.

1. Öppna luckan.
2. Ta bort igensättningen i öppningen.

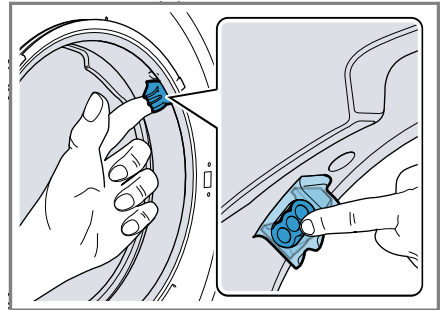

Notera: Använd inga spetsiga eller vassa föremål.

19 Avhjälpning av fel



Småfel på enheten kan du åtgärda själv. Använd informationen om felåtgärder innan du kontaktar service. Då slipper du onödiga kostnader.

VARNING!







Risk för elstötar!







Felinstallationer är farliga.

- ▶ Det är bara specialutbildad personal som får reparera maskinen.
- ▶ Maskinen får bara repareras med originalreservdelar.
- ▶ Om apparatens nätanslutningsledning blir skadad måste den för att risker ska förhindras bytas av tillverkaren eller dennes kundtjänst eller av en person med likvärdiga kvalifikationer.



Fel	Orsak och felsökning
Displayen slocknar och  blinkar.	Energisparläget är på. ▶ Tryck på  (Start/Fyll på/Paus). Tryck på . ✓ Display lyser igen.
"E:30 / -80"	Avloppsröret eller avloppsslangen är igensatt. ▶ Rengör avloppsrör och avloppsslang.
	Avloppsröret eller -slangen är veckade eller klämda. ▶ Se till så att avloppsrör och -slang inte är veckade eller klämda.
	Avloppspumpen är igensatt. ▶ → "Rengöra avloppspumpen", Sid. 41
	Avloppsslangen är för högt ansluten. ▶ Montera avloppsslangen max. 1 m upp.
	Pumplocket är fel ihopsatt. ▶ Sätt ihop pumplocket rätt.
	För hög tvättmedelsdosering. ▶ Direktåtgärd: blanda 1 msk sköljmedel i 0,5 l vatten och häll blandningen i facket för manuell dosering (inte om du tvättar friluft-, sport- och dunkläder). ▶ Är den smarta doseringen på, minska basdoseringsmängden → Sid. 34. ▶ Minska tvättmedelsmängden nästa gång du tvättar med samma tvättmängd med manuell dosering.
	Otillåten avloppsslangförlängning monterad. ▶ Ta bort otillåtna avloppsslangförlängningar. → "Ansluta maskinen", Sid. 15
	Pumplocket är inte helt inskruvat.

Fel	Orsak och felsökning
"E:30 / -80"	<ul style="list-style-type: none"> ▶ Se till så att pumplocket är inskruvat ända in till maskinens anslag. Pumplockets handtag ska stå lodrätt.
"E:36 / -25 / -26"	<p>Avloppspumpen är igensatt.</p> <ul style="list-style-type: none"> ▶ → "Rengöra avloppspumpen", Sid. 41.
"E:38 / -25 / -26"	<p>Avloppspumpen är igensatt.</p> <ul style="list-style-type: none"> ▶ → "Trumrengöring", Sid. 39 om felet visas på nytt, ▶ → "Rengöra avloppspumpen", Sid. 41
	<p>Gummimanschettens inloppsöppning är igensatt.</p> <ul style="list-style-type: none"> ▶ → "Rengöra öppningen i gummimanschetten", Sid. 43
"E:10 / -00 / -10 / -20"	<p>Sen smarta doseringens pump är igensatt.</p> <ol style="list-style-type: none"> 1. Slå av maskinen. 2. Rengör pumpen. → "Rengöra tvättmedelsfacket", Sid. 39 3. Slå på maskinen. 4. Ring service om du får upp indikeringen igen efter rengöring av pumpen. → "Kundtjänst", Sid. 56 <p>Notera: Du kan slå av det smarta dosersystemet och dosera manuellt tills felet är åtgärdat. → "Knappar", Sid. 23</p>
"E:60 / -2B"	<p>Obalanskontrollen har avbrutit centrifugeringen på grund av ojämnt fördelat tvättgods.</p> <ul style="list-style-type: none"> ▶ Fördela om tvätten i trumman. <p>Notera: Blanda stort och smått tvättgods i trumman. Olika stora textilier blir bättre fördelade vid centrifugering.</p>
"E:30 / -10" och/eller 	<p>Vattentrycket är lågt. Ingen avhjälpning möjlig.</p>
	<p>Filtret i vattenanslutningen är igensatt.</p> <ul style="list-style-type: none"> ▶ Rengör vattenanslutningens filter.
	<p>Vattenkranen är stängd.</p> <ul style="list-style-type: none"> ▶ Öppna vattenkranen.
	<p>Vattenslangen är veckad eller klämd.</p> <ul style="list-style-type: none"> ▶ Se till så att vattenslangen inte är veckad eller klämd.
	<p>Trasig vattennivåmätning</p>

Fel	Orsak och felsökning
"E:30 / -10" och/eller 	<p>Notera: Enheten påbörjar urpumpning vid felindikering.</p> <ol style="list-style-type: none"> 1. Vänta ca 5 minuter tills urpumpningen är avslutad. 2. Slå av maskinen för att återställa felindikeringen. 3. Slå på maskinen igen. 4. Får du upp felindikeringen igen, ring service. → "Kundtjänst", Sid. 56
"E:35 / -10"	<p>Vatten i bottenråget.</p> <ul style="list-style-type: none"> ▶ Stäng vattenkranen. ▶ Ring service! → "Kundtjänst", Sid. 56 <hr/> <p>Maskinen läcker.</p> <ul style="list-style-type: none"> ▶ Stäng vattenkranen. ▶ Ring service! → "Kundtjänst", Sid. 56
	<p>Tvättmedelsfacket är inte ordentligt inskjutet.</p> <ul style="list-style-type: none"> ▶ Skjut in tvättmedelsfacket tills symbolen slocknar. <hr/> <p>Pumpen är inte isatt.</p> <ol style="list-style-type: none"> 1. Sätt i pumpen i tvättmedelsfacket. → "Rengöra tvättmedelsfacket", Sid. 39 2. Skjut in tvättmedelsfacket tills symbolen slocknar.
	<p>För hög tvättmedelsdosering.</p> <ul style="list-style-type: none"> ▶ Direktåtgärd: blanda 1 msk sköljmedel i 0,5 l vatten och håll blandningen i facket för manuell dosering (inte om du tvättar friluftss-, sport- och dunkläder). ▶ Är den smarta doseringen på, minska basdoseringsmängden → Sid. 34. ▶ Minska tvättmedelsmängden nästa gång du tvättar med samma tvättmängd med manuell dosering.
 lyser.	<p>För hög temperatur.</p> <ul style="list-style-type: none"> ▶ Vänta tills temperaturen sjunkit. ▶ → "Avbryta programmet", Sid. 31
	<p>För hög vattennivå.</p> <ul style="list-style-type: none"> ▶ välj lämpligt program för urpumpning. → "Program", Sid. 25
 blinkar.	<p>Luckan är inte stängd.</p> <ol style="list-style-type: none"> 1. Stäng luckan. 2. Tryck på  för att starta programmet. <hr/> <p>Tvätt fastklämd i luckan.</p> <ol style="list-style-type: none"> 1. Öppna luckan igen.

Fel	Orsak och felsökning
🕒 blinkar.	<ol style="list-style-type: none"> 2. Ta bort fastklämd tvätt. 3. Stäng luckan. 4. Tryck på  för att starta programmet.
Övriga felkoder.	<p>Funktionsfel</p> <ul style="list-style-type: none"> ▶ Ring till kundtjänsten. → "Kundtjänst", Sid. 56
"E:30/-20"	<p>Trasig magnetventil.</p> <ul style="list-style-type: none"> ▶ Ring service! → "Kundtjänst", Sid. 56 <p>För hög tvättmedelsdosering.</p> <ul style="list-style-type: none"> ▶ Minska tvättmedelsmängden nästa gång du tvättar med samma tvättmängd med manuell dosering. <p>Extravatten påfyllt.</p> <ul style="list-style-type: none"> ▶ Fyll in te på något extra vatten i maskinen under drift.
Apparaten fungerar inte.	<p>Kontakten sitter inte i.</p> <ul style="list-style-type: none"> ▶ Anslut apparaten till elnätet. <p>Säkringen har gått i proppskåpet.</p> <ul style="list-style-type: none"> ▶ Kontrollera säkringen i säkringsboxen. <p>Strömförsörjningen har fallit bort.</p> <ul style="list-style-type: none"> ▶ Kontrollera om rumsbelysningen eller andra apparater i rummet fungerar.
Programmet går inte i gång.	<p>Du har inte tryckt på  .</p> <ul style="list-style-type: none"> ▶ Tryck på  . <p>Luckan är inte stängd.</p> <ol style="list-style-type: none"> 1. Stäng luckan. 2. Tryck på  för att starta programmet. <p>Barnspärren är aktiverad.</p> <ul style="list-style-type: none"> ▶ → "Slå av barnspärren", Sid. 32 <p>-  + är aktiverad.</p> <ul style="list-style-type: none"> ▶ Kontrollera om -  + är aktiverad. → "Knappar", Sid. 23 <p>Tvätt fastklämd i luckan.</p> <ol style="list-style-type: none"> 1. Öppna luckan igen. 2. Ta bort fastklämd tvätt. 3. Stäng luckan. 4. Tryck på  för att starta programmet. <p>Tvättmedelsfacket är inte ordentligt inskjutet.</p> <ul style="list-style-type: none"> ▶ Skjut in tvättmedelsfacket tills symbolen slocknar.

Fel	Orsak och felsökning
Programmet går inte i gång.	<p>Sen smarta doseringens pump är igensatt.</p> <ol style="list-style-type: none"> 1. Slå av maskinen. 2. Rengör pumpen. → "Rengöra tvättmedelsfacket", Sid. 39 3. Slå på maskinen. 4. Ring service om du får upp indikeringen igen efter rengöring av pumpen. → "Kundtjänst", Sid. 56 <p>Notera: Du kan slå av det smarta dosersystemet och dosera manuellt tills felet är åtgärdat. → "Knappar", Sid. 23</p>
Det går inte att öppna luckan.	<p>Tvättmedelsfacket är inte ordentligt inskjutet.</p> <ul style="list-style-type: none"> ▶ Skjut in tvättmedelsfacket tills symbolen slocknar. <hr/> <p>☐ är aktiverat.</p> <ul style="list-style-type: none"> ▶ Fortsätt programmet genom att välja Centrifugering eller Urpumpning och trycka på ☐ . → "Fortsätta programmet vid sköljstopp", Sid. 32 <hr/> <p>För hög temperatur.</p> <ul style="list-style-type: none"> ▶ Vänta tills temperaturen sjunkit. ▶ → "Avbryta programmet", Sid. 31 <hr/> <p>För hög vattennivå.</p> <ul style="list-style-type: none"> ▶ välj lämpligt program för urpumpning. → "Program", Sid. 25 <hr/> <p>Strömavbrott.</p> <ul style="list-style-type: none"> ▶ Öppna luckan med nödupplåsningen. → "Nödupplåsning", Sid. 55
Tvättvattnet blir inte urpumpat.	<p>Avloppsröret eller avloppsslangen är igensatt.</p> <ul style="list-style-type: none"> ▶ Rengör avloppsrör och avloppsslang. <hr/> <p>Avloppsröret eller -slangen är veckade eller klämda.</p> <ul style="list-style-type: none"> ▶ Se till så att avloppsrör och -slang inte är veckade eller klämda. <hr/> <p>Avloppspumpen är igensatt.</p> <ul style="list-style-type: none"> ▶ → "Rengöra avloppspumpen", Sid. 41 <hr/> <p>☐ är aktiverat.</p> <ul style="list-style-type: none"> ▶ Fortsätt programmet genom att välja Centrifugering eller Urpumpning och trycka på ☐ . → "Fortsätta programmet vid sköljstopp", Sid. 32 <hr/> <p>Avloppsslangen är för högt ansluten.</p> <ul style="list-style-type: none"> ▶ Montera avloppsslangen max. 1 m upp. <hr/> <p>Pumplocket är fel ihopsatt.</p>

Fel	Orsak och felsökning
Tvättvattnet blir inte urpumpat.	<p>▶ Sätt ihop pumplocket rätt.</p> <hr/> <p>För hög tvättmedelsdosering.</p> <ul style="list-style-type: none"> ▶ Direktåtgärd: blanda 1 msk sköljmedel i 0,5 l vatten och håll blandningen i facket för manuell dosering (inte om du tvättar friluftss-, sport- och dunkläder). ▶ Är den smarta doseringen på, minska basdoseringsmängden → <i>Sid. 34.</i> ▶ Minska tvättmedelsmängden nästa gång du tvättar med samma tvättmängd med manuell dosering. <hr/> <p>Otillåten avloppsslangförlängning monterad.</p> <ul style="list-style-type: none"> ▶ Ta bort otillåtna avloppsslangförlängningar. → "<i>Ansluta maskinen</i>", <i>Sid. 15</i> <hr/> <p>Pumplocket är inte helt inskruvat.</p> <ul style="list-style-type: none"> ▶ Se till så att pumplocket är inskruvat ända in till maskinens anslag. Pumplockets handtag ska stå lodrätt.
Det kommer inte in något vatten. Tvättmedlet spolats inte in i trumman.	<p>Du har inte tryckt på .</p> <ul style="list-style-type: none"> ▶ Tryck på . <hr/> <p>Filtret i vattenanslutningen är igensatt.</p> <ul style="list-style-type: none"> ▶ Rengör vattenanslutningens filter. <hr/> <p>Vattenkranen är stängd.</p> <ul style="list-style-type: none"> ▶ Öppna vattenkranen. <hr/> <p>Vattenslangen är veckad eller klämd.</p> <ul style="list-style-type: none"> ▶ Se till så att vattenslangen inte är veckad eller klämd.
Maskinen börjar centrifugera flera gånger.	<p>Obalanskontrollen fördelar tvätten flera gånger för att hantera obalansen i maskinen.</p> <ul style="list-style-type: none"> ▶ Inget fel - kräver ingen åtgärd. <p>Notera: Blanda stort och smått tvättgods i trumman när du lägger i. Olika stora textilier blir bättre fördelade vid centrifugering.</p>
Maskinen ändrar programtiden under tvättprocessen.	<p>Programkörningen optimeras elektroniskt. Det kan ändra programtiden.</p> <ul style="list-style-type: none"> ▶ Inget fel - kräver ingen åtgärd. <hr/> <p>Obalanskontrollen fördelar tvätten flera gånger för att hantera obalansen i maskinen.</p> <ul style="list-style-type: none"> ▶ Inget fel - kräver ingen åtgärd. <p>Notera: Blanda stort och smått tvättgods i trumman när du lägger i. Olika stora textilier blir bättre fördelade vid centrifugering.</p>

Fel	Orsak och felsökning
Maskinen ändrar programtiden under tvättprocessen.	Skumkontrollen kör en extrasköljning vid för hög skumbildning. ▶ Inget fel - kräver ingen åtgärd.
Det syns inget vatten i trumman.	Vattnet befinner sig så långt ned att du inte ser det. ▶ Inget fel - kräver ingen åtgärd. ▶ Fyll in te på något extra vatten i maskinen under drift.
Trumryck vid programstart.	Beror på ett internt motortest. ▶ Inget fel - kräver ingen åtgärd.
Maskinen vibrerar och vandrar vid centrifugering.	Maskinen är inte rätt nivellerad. ▶ → "Nivellera maskinen", Sid. 16 Maskinfötterna är inte fixerade. ▶ Fixera maskinfötterna. → "Nivellera maskinen", Sid. 16 Transportsäkringarna är inte borttagna. ▶ → "Ta bort transportsäkringarna", Sid. 13.
Trumman snurrar, men det kommer inte in något vatten.	Tvättmängdsavkänningen är på. ▶ Inget fel - kräver ingen åtgärd. Notera: Tvättmängdsavkänningen kan ta upp till 2 minuter.
Kraftig skumbildning.	För hög tvättmedelsdosering. ▶ Direktåtgärd: blanda 1 msk sköljmedel i 0,5 l vatten och håll blandningen i facket för manuell dosering (inte om du tvättar friluft-, sport- och dunkläder). ▶ Är den smarta doseringen på, minska basdoseringens mängden → Sid. 34. ▶ Minska tvättmedelsmängden nästa gång du tvättar med samma tvättmängd med manuell dosering.
T1 i-DOS T2 i-DOS i-DOS-knappen fungerar inte.	Det finns ingen smart dosering till programmet. ▶ Inget fel - kräver ingen åtgärd. → "Slå på program med smart dosersystem", Sid. 33 Programkörningen tillåter inte smart dosering. Ingen avhjälpning möjlig.
Uppnår inte högt centrifugeringsvarvtal.	För lågt centrifugeringsvarvtal inställt. ▶ Ställ in högre centrifugeringsvarvtal nästa tvättomgång. Balanseringen utjämnar obalans genom att sänka centrifugeringsvarvtalet. ▶ Fördela om tvätten i trumman.

Fel	Orsak och felsökning
Uppnår inte högt centrifugeringsvarvtal.	<p>Notera: Blanda stort och smått tvättgods i trumman. Olika stora textilier blir bättre fördelade vid centrifugering.</p> <ul style="list-style-type: none"> ▶ Slå på programmet Centrifugering.
Centrifugeringen går inte igång.	<p>Avloppsröret eller avloppsslangen är igensatt.</p> <ul style="list-style-type: none"> ▶ Rengör avloppsrör och avloppsslang. <p>Avloppsröret eller -slangen är veckade eller klämda.</p> <ul style="list-style-type: none"> ▶ Se till så att avloppsrör och -slang inte är veckade eller klämda. <p>Obalanskontrollen har avbrutit centrifugeringen på grund av ojämnt fördelat tvättgods.</p> <ul style="list-style-type: none"> ▶ Fördela om tvätten i trumman. <p>Notera: Blanda stort och smått tvättgods i trumman. Olika stora textilier blir bättre fördelade vid centrifugering.</p> <ul style="list-style-type: none"> ▶ Slå på programmet Centrifugering.
Brus-, väsljud.	<p>Tvättmedelsfacket spolats ur med trycksatt vatten.</p> <ul style="list-style-type: none"> ▶ Inget fel - normalt ljud vid användning.
Långt, surrande ljud före tvätt- eller sköljmedelsstart.	<p>Det smarta dosersystemet doserar tvätt- eller sköljmedel.</p> <ul style="list-style-type: none"> ▶ Inget fel - normalt ljud vid användning.
Kort, surrande ljud efter att du slagit på maskinen.	<p>Funktionstest av det smarta dosersystemet.</p> <ul style="list-style-type: none"> ▶ Inget fel - normalt ljud vid användning.
Höga ljud vid centrifugering.	<p>Maskinen är inte rätt nivellerad.</p> <ul style="list-style-type: none"> ▶ → "<i>Nivellera maskinen</i>", Sid. 16 <p>Maskinfötterna är inte fixerade.</p> <ul style="list-style-type: none"> ▶ Fixera maskinfötterna. → "<i>Nivellera maskinen</i>", Sid. 16 <p>Transportsäkringarna är inte borttagna.</p> <ul style="list-style-type: none"> ▶ → "<i>Ta bort transportsäkringarna</i>", Sid. 13.
Klapprande, rasslande ljud i avloppspumpen.	<p>Det har hamnat främmande föremål i avloppspumpen.</p> <ul style="list-style-type: none"> ▶ → "<i>Rengöra avloppspumpen</i>", Sid. 41
Slurpande, rytmiskt sugljud.	<p>Avloppspumpen är på, tvättlösningen blir inte urpumpad.</p> <ul style="list-style-type: none"> ▶ Inget fel - normalt ljud vid användning.
Tvätten blir skrynlig.	<p>För högt centrifugeringsvarvtal.</p> <ul style="list-style-type: none"> ▶ Ställ in lägre centrifugeringsvarvtal nästa tvättomgång.

Fel	Orsak och felsökning
Tvätten blir skrynklig.	<p>För stor tvättmängd.</p> <ul style="list-style-type: none"> ▶ Minska tvättmängden nästa tvättomgång. <hr/> <p>Olämpligt program inställt för textiltypen.</p> <ul style="list-style-type: none"> ▶ Välj lämpligt program för textiltypen.
Tvätten blir inte ordentligt centrifugerad. Tvätten är för blöt/fuktig.	<p>För lågt centrifugeringsvarvtal inställt.</p> <ul style="list-style-type: none"> ▶ Ställ in högre centrifugeringsvarvtal nästa tvättomgång. ▶ Slå på programmet Centrifugering. <hr/> <p>Avloppsröret eller avloppsslangen är igensatt.</p> <ul style="list-style-type: none"> ▶ Rengör avloppsrör och avloppsslang. <hr/> <p>Avloppsröret eller -slangen är veckade eller klämda.</p> <ul style="list-style-type: none"> ▶ Se till så att avloppsrör och -slang inte är veckade eller klämda. <hr/> <p>Obalanskontrollen har avbrutit centrifugeringen på grund av ojämnt fördelat tvättgods.</p> <ul style="list-style-type: none"> ▶ Fördela om tvätten i trumman. <p>Notera: Blanda stort och smått tvättgods i trumman. Olika stora textilier blir bättre fördelade vid centrifugering.</p> <ul style="list-style-type: none"> ▶ Slå på programmet Centrifugering. <hr/> <p>Balanseringen utjämnar obalans genom att sänka centrifugeringsvarvtalet.</p> <ul style="list-style-type: none"> ▶ Fördela om tvätten i trumman. <p>Notera: Blanda stort och smått tvättgods i trumman. Olika stora textilier blir bättre fördelade vid centrifugering.</p> <ul style="list-style-type: none"> ▶ Slå på programmet Centrifugering.
Det finns tvättmedelsrester på den fuktiga tvätten.	<p>Tvättmedel kan innehålla vattenolösliga rester som hanmar på tvätten.</p> <ul style="list-style-type: none"> ▶ Slå på programmet Sköljning. <hr/> <p>Olämpligt tvättmedel påfyllt i den smarta doseringens doserbehållare.</p> <ol style="list-style-type: none"> 1. Kontrollera om använt tvättmedel är lämpligt. → "Tvätt- och sköljmedel", Sid. 30 2. Töm doserbehållaren. → "Rengöra tvättmedelsfacket", Sid. 39 3. Rengör doserbehållaren. 4. Fyll på doserbehållaren igen. → "Fyll doserbehållarna", Sid. 33

Fel	Orsak och felsökning
Det finns tvättmedelsrester på den fuktiga tvätten.	<p>Basdoseringsmängden är felinställd.</p> <ul style="list-style-type: none"> ▶ Är den smarta doseringen på, minska basdoseringsmängden → <i>Sid. 34.</i>
Det finns tvättmedelsrester på den torra tvätten.	<p>Tvättmedel kan innehålla vattenolösliga rester som hanmar på tvätten.</p> <ul style="list-style-type: none"> ▶ Borsta av tvättgodset efter tvätt och före torktumling. <hr/> <p>Olämpligt tvättmedel påfyllt i den smarta doseringens doserbehållare.</p> <ol style="list-style-type: none"> 1. Kontrollera om använt tvättmedel är lämpligt. → <i>"Tvätt- och sköljmedel", Sid. 30</i> 2. Töm doserbehållaren. → <i>"Rengöra tvättmedelsfacket", Sid. 39</i> 3. Rengör doserbehållaren. 4. Fyll på doserbehållaren igen. → <i>"Fyll doserbehållarna", Sid. 33</i>
Dålig tvättverkan.	<p>Basdoseringsmängden är felinställd.</p> <ul style="list-style-type: none"> ▶ Är den smarta doseringen på, minska basdoseringsmängden → <i>Sid. 34.</i> <hr/> <p>Basdoseringsmängden är inte anpassad.</p> <ul style="list-style-type: none"> ▶ Anpassa basdoseringen → <i>Sid. 34</i> när den smarta doseringen är på. <hr/> <p>Trögflytande tvätt- eller sköljmedel i den smarta doseringens doserbehållare.</p> <ol style="list-style-type: none"> 1. Kontrollera om använt tvättmedel är lämpligt. → <i>"Tvätt- och sköljmedel", Sid. 30</i> 2. Töm doserbehållaren. → <i>"Rengöra tvättmedelsfacket", Sid. 39</i> 3. Rengör doserbehållaren. 4. Fyll på doserbehållaren igen. → <i>"Fyll doserbehållarna", Sid. 33</i> <hr/> <p>Olämpligt tvättmedel påfyllt i den smarta doseringens doserbehållare.</p> <ol style="list-style-type: none"> 1. Kontrollera om använt tvättmedel är lämpligt. → <i>"Tvätt- och sköljmedel", Sid. 30</i> 2. Töm doserbehållaren. → <i>"Rengöra tvättmedelsfacket", Sid. 39</i> 3. Rengör doserbehållaren. 4. Fyll på doserbehållaren igen. → <i>"Fyll doserbehållarna", Sid. 33</i>

Fel	Orsak och felsökning
Home Connect fungerar inte enligt beskrivningen.	Olika orsaker är möjliga. ▶ Gå till www.home-connect.com .
Ingen uppkoppling mot hemnätverket.	Wi-Fi:n är av. ▶ → " <i>Slå på maskinens Wi-Fi</i> ", Sid. 36. Wi-Fi:n är på men det gick inte koppla upp mot hemnätverket. 1. Se till så att hemnätverket är tillgängligt. 2. Koppla upp enheten mot hemnätverket igen.
Det rinner vatten ur vattenslangen.	Vattenslangen är inte ansluten ordentligt/åtdragen. 1. Anslut vattenslangen ordentligt. → " <i>Anslut vattenslangen</i> ", Sid. 15 2. Dra åt skruvkopplingen.
Det rinner vatten ur avloppsslangen.	Avloppsslangen är skadad. ▶ Byt den skadade avloppsslangen. Avloppsslangen är inte ansluten ordentligt. ▶ Anslut avloppsslangen ordentligt. → " <i>Avloppsanslutningar</i> ", Sid. 15
Maskinen luktar illa.	Fukt och tvättmedelsrester kan ge bakteribildning. ▶ → " <i>Trumrengöring</i> ", Sid. 39 ▶ Om du inte ska använda maskinen, lämna lucka och tvättmedelsfack öppna så att restvattnet torkar ur.

19.1 Nödupplåsning

Luckupplåsning

Krav: Avloppspumpen är tom.
→ Sid. 41

- OBS!** Utrinnande vatten kan ge sårskador.
 - Öppna inte luckan om du ser vatten innanför glaset.
- Dra nödupplåsningen nedåt med ett verktyg och släpp den sedan.

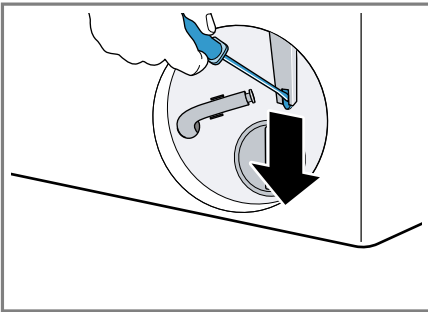

- ✓ Lucklåset öppnar.
- Sätt i och snäpp fast serviceluckan.
 - Stäng serviceluckan.

20 Transport, lagring och avfallshantering

20.1 Demontera maskinen

Notera: Du hittar ytterligare information i den digitalbruksanvisningen genom att scanna in QR-koden i innehållsförteckningen eller på www.bosch-home.com.

- Stäng vattenkranen.
- Töm vattenslangen.
- Slå av enheten.
- Dra ur kontakten till maskinen.

- Töm ur tvättlösningen.
→ "Rengöra avloppspumpen", Sid. 41
- Ta av slangarna.
- Töm doserbehållarna.

20.2 Sätta i transportsäkringarna

Säkra maskinen med transportsäkringar vid transport för att undvika skador.

- Ta bort de 4 täcklocken med mejsel.

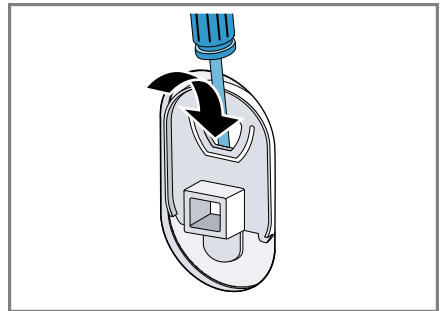

- Spara täcklocken.
- Montera de 4 transportsäkringarna. Följ
→ "Ta bort transportsäkringarna", Sid. 13-beskrivningen i omvänd ordning.

20.3 Använda maskinen igen

- ▶ För mer information, se
→ "Upställning och anslutning", Sid. 11 och
→ "Kör en tom tvättomgång", Sid. 18.

20.4 Omhändertagande av begagnade apparater

Genom en miljökompatibel avfallshandtering kan värdefulla råmaterial återanvändas.

WARNING!

Risk för hälsoskada!

Barn kan bli instängda i enheten, vilket kan medföra livsfara.

- ▶ Ställ inte upp apparaten bakom en dörr som kan blockera eller hindra öppningen av apparatluckan.
- ▶ Dra ur kontakten till uttjänta maskiner, kapa sladden och slå sönder lucklåset så att luckan inte går att stänga.

1. Ta ut nätanslutningsledningens stickkontakt.
2. Klipp av nätanslutningsledningen.
3. Omhänderta enheten miljövänligt.

Information om aktuell avfallshandtering kan du få hos återförsäljare och kommun.



Denna enhet är märkt i enlighet med det europeiska direktivet 2012/19/EU om avfall som utgörs av eller innehåller elektroniska produkter (waste electrical and electronic equipment - WEEE). Direktivet anger ramarna för inom EU giltigt återtagande och korrekt återvinning av uttjänta enheter.

21 Kundtjänst

Funktionsrelevanta originalreservdelar enligt gällande ekodesignförordning går att beställa från service minst 10 år efter lanseringen av maskinen inom EES.

Notera: Kundtjänstens åtgärder är kostnadsfria inom ramen för tillverkarens garantivillkor.

Utförligare information om garantitid och garantivillkor i ditt land finns hos service, återförsäljare eller på vår webbsajt.

När du kontaktar kundtjänsten behöver du ha apparatens produktnummer (E-nr.) och tillverkningsnummer (FD).

Kontaktuppgifterna till kundtjänsten finns i den medföljande kundtjänstföreteckningen eller på vår webbplats.

21.1 Produktnummer (E-nr.) och tillverkningsnummer (FD)

Produktnumret (E-nr.) och tillverkningsnumret (FD) står på maskinens typskylt.

Allt efter modell finns typskylten:

- på luckans insida.
- på serviceluckans insida.
- på maskinens baksida.

Skriv upp dina apparatuppgifter och telefonnumret till kundtjänsten så att du snabbt kan hitta dem.

21.2 AQUA-STOP-garanti

Förutom garantikrav gentemot säljare enligt köpeavtalet och förutom vår tillverkargaranti lämnar vi ersättning på följande villkor.

- Uppstår vattenskada till följd av fel i Aqua-Stop-systemet ersätter vi konsumentens skador. För att vat-

tensäkerheten ska garanteras måste diskmaskinen anslutas till elnätet.

- Skadeståndsgarantin gäller under maskinens livstid.
- Garantikravet förutsätter att maskinen med Aqua-Stop har ställts upp och anslutits fackmässigt enligt våra instruktioner. Garantin omfattar också en fackmässigt monterad Aqua-Stop-förlängning (originaltillbehör). Vår garanti omfattar inte defekta framledningar eller armaturer fram till anslutningen av Aqua-Stop till vattenkranen.
- Maskiner med Aqua-Stop behöver i princip inte övervakas under gång och vattenkranen behöver inte stängas efter fullbordad diskning. Bara vid en längre frånvaro från din bostad, t.ex. vid flera veckors semester, måste vattenkranen stängas.

22 Förbrukningsvärden

Följande information anges enligt EU-förordningen om ekodesign. De angivna värdena för andra program än **Eco 40-60** är bara riktvärden framräknade enligt gällande standard EN60456. Den automatiska doserfunktionen var av då. Anvisning för jämförelsetest: slå av den automatiska doserfunktionen för att testa funktionen.

Program	Tvättmängd (kg)	Programtid (h:min) ¹	Effektförbrukning (kWh/cykel) ¹	Vattenförbrukning (l/cykel) ¹	Maxtemperatur (°C) 5 min. ¹	Centrifugeringsvartal (v/min) ¹	Restfuktighet (%) ¹
Eco 40-60 ²	10,0	3:55	1,200	70,0	40	1600	44,00
Eco 40-60 ²	5,0	2:55	0,650	48,0	33	1600	44,00
Eco 40-60 ²	2,5	2:45	0,330	36,0	25	1600	44,00
Bomull 20°C	10,0	3:15	0,500	95,0	24	1600	46,00
Bomull 40°C	10,0	3:36	1,400	95,0	42	1600	46,00
Bomull 60°C	10,0	3:32	2,150	95,0	60	1600	46,00
Bomull 40°C + ↓	10,0	4:14	1,450	105,0	42	1600	46,00
Syntet 40°C	4,0	2:29	0,780	58,0	43	1200	30,00
Mix 40°C	4,0	1:00	0,650	44,0	41	1600	52,00
☞ Ylle/Handtvätt 30°C	2,0	0:41	0,200	40,0	25	800	25,00

¹ De verkliga värdena kan avvika pga. påverkan från vattentryck, -hårdhet och -inloppstemperatur, omgivningstemperatur, tvättgodsets typ, mängd och hur smutsigt det är, använt rengöringsmedel, effektmatningsvariationer och valda extrafunktioner.

² Testprogram enligt EU-förordningarna om ekodesign och energimärkning med kallvatten (15°C).

23 Tekniska data

Maskinhöjd	84,8 cm
Maskinbredd	59,8 cm
Maskindjup	59,0 cm
Enhetsdjup med stängd lucka	63,2 cm

Enhetsdjup med öppen lucka	106,3 cm
Vikt	83,1 kg
Maximal tvättmängd	10,0 kg
Spänning	220-240 V, 50 Hz
⇌ Minsta installationsavsäkring	10 A

Märkeffekt	2300 W
Effektförbrukning	<ul style="list-style-type: none"> ■ Av: 0,10 W ■ Standbyläge: 0,50 W ■ Tid till inställd nätverksstandby (Wi-Fi): 5 min. ■ Nätverksstandby (Wi-Fi): 1,50 W
Vattentryck	<ul style="list-style-type: none"> ■ Min.: 100 kPa (1 bar) ■ Max.: 1000 kPa (10 bar)
Vattenslanglängd	150 cm
Avloppsslanglängd	150 cm
Sladdlängd	210 cm

Produkten innehåller ljuskällor i energieffektivitetsklass F. Ljuskällorna finns som reservdelar och det är bara behörig elektriker som får byta dem.

Mer information om din modell finns på Internet under <https://eprel.ec.europa.eu/>¹. Webb-

adressen länkar till den officiella EU-produkt databasen EPREL. Följ sedan instruktionerna för modellsökningen. Modellbeteckningen framgår av tecknen före snedstreck i produktnumret (E-Nr.) på typskylten. Du hittar även modellbeteckningen på energimärkningens första rad.

24 Överensstämmelseförklaring

BSH Hausgeräte GmbH intygar att enheten med Home Connect-funktion uppfyller grundkraven samt övriga gällande bestämmelser i direktiv 2014/53/EU.

En utförlig RED-försäkran om överensstämmelse finns på Internet under www.bosch-home.com bland övriga dokument på enhetens produktsida.



2,4 GHz-bandet (2400–2483,5 MHz): max. 100 mW

5 GHz-bandet (5150–5350 MHz + 5470–5725 MHz): max. 100 mW

	BE	BG	CZ	DK	DE	EE	IE	EL	ES
	FR	HR	IT	CY	LI	LV	LT	LU	HU
	MT	NL	AT	PL	PT	RO	SI	SK	FI
	SE	NO	CH	TR	IS	UK (NI)			

5 GHz-WLAN (Wi-Fi): bara för inomhusanvändning.

AL	BA	MD	ME	MK	RS	UK	UA
----	----	----	----	----	----	----	----

5 GHz-WLAN (Wi-Fi): bara för inomhusanvändning.

¹ Gäller bara för länder inom den europeiska ekonomiska sfären



Thank you for buying a Bosch Home Appliance!

Register your new device on MyBosch now and profit directly from:

- **Expert tips & tricks for your appliance**
- **Warranty extension options**
- **Discounts for accessories & spare-parts**
- **Digital manual and all appliance data at hand**
- **Easy access to Bosch Home Appliances Service**

Free and easy registration – also on mobile phones:

www.bosch-home.com/welcome



Looking for help? You'll find it here.

Expert advice for your Bosch home appliances, help with problems or a repair from Bosch experts.

Find out everything about the many ways Bosch can support you:

www.bosch-home.com/service

Contact data of all countries are listed in the attached service directory.

BSH Hausgeräte GmbH

Carl-Wery-Straße 34

81739 München, GERMANY

www.bosch-home.com

A Bosch Company



9001742488 (020727)

SV