



BOSCH



Register your
new device on
MyBosch now and
get free benefits:
[bosch-home.com/
welcome](https://bosch-home.com/welcome)

Mašina za pranje veša

WAN24265BY

[sr] Uputstvo za upotrebu i
uputstva za montažu

Za dalje informacije pogledajte Digitalni korisnički vodič.



Sadržaj

1 Bezbednost.....	4	7 Displej.....	21
1.1 Opšte napomene.....	4	8 Tasteri.....	23
1.2 Namenska upotreba.....	4	9 Programi.....	24
1.3 Ograničenje kruga korisnika.....	4	10 Pribor.....	28
1.4 Bezbedna instalacija.....	5	11 Veš.....	28
1.5 Sigurna upotreba.....	7	11.1 Pripremanje veša.....	28
1.6 Bezbedno čišćenje i održavanje.....	9	12 Deterdžent za pranje veša i sredstvo za negu.....	29
2 Izbegavanje materijalnih šteta... 11		13 Osnovno rukovanje.....	29
3 Zaštita životne sredine i štednja.....	12	13.1 Uključivanje uređaja.....	29
3.1 Odlaganje ambalaže u otpad... 12	12	13.2 Podešavanje programa.....	29
3.2 Štednja energije i resursa.....	12	13.3 Prilagođavanje podešavanja programa.....	29
3.3 Režim za štednju energije.....	12	13.4 Umetanje veša.....	29
4 Postavljanje i priključivanje.....	12	13.5 Upotreba pomoći za doziranje za tečni deterdžent za pranje veša.....	29
4.1 Raspakiranje uređaja.....	12	13.6 Sipanje deterdženta za pranje veša i sredstva za negu ...	30
4.2 Obim isporuke.....	13	13.7 Startovanje programa.....	30
4.3 Zahtevi za mesto postavljanja.....	13	13.8 Promena aktivirane opcije „Gotovo za“.....	30
4.4 Uklanjanje transportnih osigurača.....	14	13.9 Naknadno stavljanje veša.....	31
4.5 Priključivanje uređaja.....	15	13.10 Prekidanje programa.....	31
4.6 Centriranje uređaja.....	16	13.11 Nastavak programa kod zadržavanja ispiranja.....	31
4.7 Električno priključivanje uređaja.....	16	13.12 Vađenje veša.....	31
5 Upoznavanje sa uređajem.....	18	13.13 Isključivanje uređaja.....	31
5.1 Uređaj.....	18		
5.2 Pregrada za deterdžent za pranje veša.....	18		
5.3 Komandno polje.....	19		
6 Pre prve upotrebe.....	20		
6.1 Pokretanje ciklusa pranja sa praznim bubnjem.....	20		

14 Zaključavanje za decu	32
14.1 Aktiviranje zaključavanja za decu.....	32
14.2 Deaktiviranje zaključavanja za decu.....	32
15 Osnovna podešavanja	33
15.1 Pregled osnovnih podešavanja	33
15.2 Promena osnovnih podešavanja	34
16 Čišćenje i održavanje.....	34
16.1 Čišćenje bubnja.....	34
16.2 Čišćenje pregrade za deterdžent za pranje veša	34
16.3 Čišćenje pumpe za sapunicu.....	35
17 Otklanjanje smetnji	39
17.1 Deblokada u slučaju opasnosti	48
18 Transport, čuvanje i odlaganje u otpad.....	48
18.1 Demontiranje uređaja.....	48
18.2 Postavljanje transportnih osigurača.....	48
18.3 Ponovno puštanje uređaja u rad	48
18.4 Odlaganje starih uređaja u otpad	49
19 Korisnička služba.....	49
19.1 Broj proizvoda (E-Nr). i proizvodni broj (FD).....	49
20 Vrednosti potrošnje	50
21 Tehnički podaci.....	50



1 Bezbednost

Pridržavajte se sledećih sigurnosnih napomena.

1.1 Opšte napomene



- Pažljivo pročitajte ovo uputstvo.
- Uputstva i informacije o proizvodu sačuvajte za kasniju upotrebu ili za narednog vlasnika.
- Ukoliko postoji oštećenje nastalo tokom transporta, nemojte da priključujete uređaj.

1.2 Namenska upotreba

Ovaj uređaj upotrebljavajte samo:

- za pranje tkanina i vune pogodnih za mašinsko pranje prema etiketi sa uputstvima za negu.
- sa vodom iz slavine i uobičajenim deterdžentima za mašinsko pranje veša i sredstvima za negu.
- u privatnom domaćinstvu i u zatvorenim prostorima kućnog okruženja.
- na nadmorskim visinama do 4000 m.

1.3 Ograničenje kruga korisnika

Deca od 8 godina i starija, kao i osobe sa umanjenim psihičkim, čulnim ili mentalnim sposobnostima, ili osobe bez iskustva i/ili znanja, ovaj uređaj mogu da koriste samo pod nadzorom osobe koja je odgovorna za njihovu bezbednost ili ako su obučene za bezbedno korišćenje uređaja i razumeju kakve opasnosti pri tome postoje.

Deca se ne smeju igrati uređajem.

Čišćenje i korisničko održavanje ne smeju da obavljaju deca bez nadzora.

Decu mlađu od 3 godine i kućne ljubimce držite podalje od uređaja.

1.4 Bezbedna instalacija

Kada instalirate uređaj, pridržavajte se bezbednosnih napomena.

⚠ UPOZORENJE – Opasnost od strujnog udara!

Nestručne instalacije su opasne.

- ▶ Uređaj sme da se priključi i upotrebljava samo u skladu sa podacima na pločici sa oznakom tipa.
- ▶ Uređaj se može povezati na mrežu naizmenične struje samo pomoću pravilno ugrađene utičnice sa uzemljenjem.
- ▶ Uverite se da je sistem uzemljenja kućne električne instalacije instaliran u skladu sa propisima. Instalacija mora da ima dovoljno veliki poprečni presek voda.
- ▶ Ukoliko koristite sigurnosni prekidač za neispravnu struju, koristite tip sa oznakom .
- ▶ Uređaj nikad ne sme da se napaja putem eksternog sklopnog uređaja npr. sata za automatsko uključivanje ili daljinskog upravljanja.
- ▶ Kada je uređaj ugrađen, mrežni prekidač mrežnog priključnog voda mora da bude dostupan ili, ukoliko slobodan pristup nije moguć, u fiksno sprovedenoj električnoj instalaciji se mora ugraditi svepolni mehanizam za razdvajanje, u skladu sa uslovima instalacije.
- ▶ Prilikom postavljanja uređaja vodite računa da se mrežni priključni vod ne zaglavi ili ošteti.

Oštećena izolacija mrežnog priključnog voda predstavlja izvor opasnosti.

- ▶ Mrežni priključni vod nikad se ne sme dovoditi u kontakt sa vrućim delovima uređaja ili izvorima toplote.
- ▶ Mrežni priključni vod nikada se ne sme dovoditi u kontakt sa oštrim vrhovima ili ivicama.
- ▶ Mrežni priključni vod nikad se ne sme presavijati, prignječiti ili modifikovati.

⚠ UPOZORENJE – Opasnost od požara!

Upotreba produženog kabla za napajanje i nedozvoljenih adaptera predstavlja izvor opasnosti.

- ▶ Nemojte da upotrebljavate produžni kabl ili letve sa višestrukim utičnicama.
- ▶ Upotrebljavajte samo adaptere i mrežne priključne kablove koje je odobrio proizvođač.
- ▶ Ako je mrežni priključni kabl prekratak, a duži mrežni priključni kabl nije na raspolaganju, obratite se stručnom električaru kako biste prilagodili kućnu instalaciju.

⚠ UPOZORENJE – Opasnost od povrede!

Zbog velike težine uređaja, prilikom podizanja može doći do povreda.

- ▶ Nemojte sami da podižete uređaj.

Ako je uređaj nestručno postavljen u stubu sa mašinom za pranje i mašinom za sušenje, postavljeni uređaj može da padne.

- ▶ Mašinu za sušenje postavite na mašinu za pranje veša isključivo uz spojni element . Drugačija metoda postavljanja nije dozvoljena.
- ▶ Uređaj nemojte postavljati na stub sa mašinom za pranje i mašinom za sušenje, ukoliko proizvođač mašine za sušenje u ponudi nema spojni element.
- ▶ Na stub sa mašinom za pranje i mašinom za sušenje nemojte postavljati uređaje različitih proizvođača i ukoliko imaju različitu dubinu i širinu.
- ▶ Stub sa mašinom za pranje i mašinom za sušenje nemojte postavljati na postolje, uređaji se mogu prevrnuti.

⚠ UPOZORENJE – Opasnost od gušenja!

Deca mogu ambalažni materijal da navuku sebi preko glave ili da se njime umotaju, pa da se tako uguše.

- ▶ Ambalažni materijal držite van domašaja dece.
- ▶ Deci nipošto nemojte dozvoliti da se igraju sa ambalažnim materijalom.

⚠ OPREZ – Opasnost od povrede!

Uređaj tokom rada može da vibrira ili da se kreće.

- ▶ Uređaj postavite na čistu, ravnu i čvrstu površinu.
- ▶ Uređaj pozicionirajte pomoću nogica i libele.

Ukoliko creva i mrežni priključni vod nisu pravilno sprovedeni, postoji opasnost od spoticanja.

- ▶ Creva i mrežne priključne vodove položite tako da ne postoji opasnost od spoticanja.

Ukoliko uređaj pokrećete koristeći izbočene delove, npr. vrata uređaja, delovi mogu da se polome.

- ▶ Uređaj nemojte pomerati koristeći izbočene delove.

⚠ OPREZ – Opasnost od zasecanja!

Ukoliko dodirnete oštre ivice uređaja, možete se poseći.

- ▶ Uređaj ne dodirujte na oštrim ivicama.
- ▶ Prilikom instalacije i transporta koristite zaštitne rukavice.

1.5 Sigurna upotreba**⚠ UPOZORENJE – Opasnost od strujnog udara!**

Oštećeni uređaj ili oštećeni mrežni priključni vod predstavljaju izvor opasnosti.

- ▶ Nikad nemojte upotrebljavati oštećeni uređaj.
- ▶ Nikada nemojte povlačiti mrežni priključni vod da biste razdvojili uređaj sa strujne mreže. Uvek povlačite mrežni utikač mrežnog priključnog voda.
- ▶ Ukoliko je uređaj ili mrežni priključni vod oštećen, odmah izvucite mrežni utikač mrežnog priključnog voda ili isključite osigurač u kutiji sa osiguračima i zatvorite slavinu.
- ▶ Pozovite korisnički servis. → *Stranica 49*

Vlaga koja je prodrla unutra može da prouzrokuje strujni udar.

- ▶ Uređaj upotrebljavajte samo u zatvorenim prostorima.
- ▶ Uređaj nemojte nikada da izlažete vrućini i vlazi.
- ▶ Za čišćenje uređaja nemojte da koristite čistač na paru ili čistač pod visokim pritiskom, creva ili tuš.

⚠ UPOZORENJE – Opasnost od ugrožavanja zdravlja!

Deca se tako ne mogu zatvoriti u uređaju i dospeti u životnu opasnost.

- ▶ Uređaj ne postavljajte iza vrata koja mogu da blokiraju ili spreče otvaranje vrata uređaja.
- ▶ Na dotrajalim uređajima izvucite mrežni utikač mrežnog priključnog voda, zatim presecite mrežni priključni vod i uništite bravu na vratima uređaja tako da se vrata više ne mogu zatvoriti.

⚠ UPOZORENJE – Opasnost od gušenja!

Deca bi mogla da udahnu i usisaju odn. progutaju sitne delove i da se na taj način uguše.

- ▶ Držite sitne delove van domašaja dece.
- ▶ Deci nipošto nemojte dozvoliti da se igraju sa sitnim delovima.

⚠ UPOZORENJE – Opasnost od trovanja!

Deterdženti za pranje veša i sredstva za negu u slučaju gutanja mogu da izazovu trovanja.

- ▶ U slučaju nenamernog gutanja zatražite lekarski savet.
- ▶ Deterdžent za pranje veša i sredstva za negu čuvajte van domašaja dece.

⚠ UPOZORENJE – Opasnost od eksplozije!

Ukoliko je veš prethodno tretiran sredstvima za čišćenje koja sadrže rastvarače, u uređaju može doći do eksplozije.

- ▶ Prethodno tretirani veš pre pranja temeljno isperite vodom.

⚠ OPREZ – Opasnost od povrede!

Ukoliko se uspinjete ili penjete na uređaj, može da se slomi prekrivna ploča.

- ▶ Na uređaj se nemojte uspinjati ili penjati.

Ukoliko sedite ili oslanjate na otvorena vrata, uređaj može da se prevrne.

- ▶ Na vrata uređaja nemojte sedati ili se oslanjati.
- ▶ Nemojte odlagati stvari na vrata uređaja.

U slučaju posezanja u bubanj koji se okreće, može doći do povrede ruku.

- ▶ Pre posezanja u bubanj sačekajte potpuno zaustavljanje bubnja.

⚠ OPREZ – Opasnost od opekotina!

Sapunica se prilikom pranja na visokim temperaturama zagreva.

- ▶ Nemojte dodirivati vruću sapunicu.

⚠ OPREZ – Opasnost od hemijskih opekotina!

Prilikom otvaranja pregrade za deterdžent može doći do prskanja deterdženta i sredstva za negu iz uređaja. Kontakt sa očima ili kožom može izazvati nadraživanje.

- ▶ Ukoliko dođe do kontakta sa deterdžentom ili sredstvima za negu, oči ili kožu temeljno isprati čistom vodom.
- ▶ U slučaju nenamernog gutanja zatražiti lekarski savet.
- ▶ Deterdžent za pranje veša i sredstva za negu čuvajte van domašaja dece.

1.6 Bezbedno čišćenje i održavanje

Kada čistite i održavate uređaj pridržavajte se bezbednosnih napomena.

⚠ UPOZORENJE – Opasnost od strujnog udara!

Nestručne popravke su opasne.

- ▶ Samo za to obučeno stručno osoblje sme da vrši popravke na uređaju.
- ▶ Za popravku uređaja se smeju koristiti samo originalni zamenski delovi.
- ▶ Da bi se sprečile opasnosti, zamenu oštećenog mrežnog priključnog voda uređaja mora da izvrši proizvođač, korisnička služba ili osoba sa sličnim kvalifikacijama.

Vlaga koja je prodrla unutra može da prouzrokuje strujni udar.

- ▶ Za čišćenje uređaja nemojte da koristite čistač na paru ili čistač pod visokim pritiskom, creva ili tuš.

⚠ UPOZORENJE – Opasnost od povrede!

Upotreba zamenskih delova i pribora koji nisu originalni je opasna.

- ▶ Koristite samo originalne zamenske delove i originalni pribor.

 UPOZORENJE – Opasnost od trovanja!

Ukoliko koristite sredstva za čišćenje koja sadrže rastvarače mogu nastati otrovni gasovi.

- ▶ Ne upotrebljavajte sredstva za čišćenje koja sadrže rastvarače.

2 Izbegavanje materijalnih šteta

Kako biste izbegli materijalnu štetu i oštećenja uređaja, obratite pažnju na ove napomene.

PAŽNJA!

Pogrešno doziranje omekšivača, deterdženta, sredstva za negu i sredstva za čišćenje može da ugrozi funkciju uređaja.

- ▶ Obratite pažnju na preporuke za doziranje proizvođača.

Prekoračenje maksimalne količine punjenja ugrožava funkciju uređaja.

- ▶ Obratite pažnju na maksimalnu količinu punjenja za svaki program i nemojte je prekoračavati.

→ "Programi", Stranica 24

Uređaj je za transport osiguran transportnim osiguračima. Neuklonjeni transportni osigurači mogu uzrokovati materijalnu štetu ili oštećenje uređaja.

- ▶ Pre puštanja u rad potpuno uklonite transportne osigurače i sačuvajte ih.
- ▶ Pre svakog transporta potpuno montirajte sve transportne osigurače, kako biste izbegli oštećenja usled transporta.

Nenamenski priključak creva za dovod vode može dovesti do materijalne štete.

- ▶ Ručno pritegnite vijčani spoj na dovodu za vodu.
- ▶ Crevo za dovod vode po mogućstvu priključite na česmu direktno bez dodatnih spojnih elemenata kao što je adapter, produžetak, ventil ili slično.
- ▶ Vodite računa da unutrašnji prečnik česme iznosi najmanje 17 mm.
- ▶ Vodite računa da dužina navoja na priključku za česmu iznosi najmanje 10 mm.

Preslab ili previsok pritisak vode može da ugrozi funkcionisanje uređaja.

- ▶ Uverite se da pritisak vode na vodovodnoj mreži iznosi minimalno 100 kPa (1 bar) i maksimalno 1000 kPa (10 bar).
- ▶ Ukoliko pritisak vode prekoračuje navedenu maksimalnu vrednost, između priključka za pijaću vodu i crevnog kompleta uređaja se mora instalirati ventil za smanjenje pritiska.
- ▶ Nemojte priključivati uređaj na mešovitu bateriju bojlera za vruću vodu koji nije pod pritiskom.

Modifikovana ili oštećena creva za vodu mogu da dovedu do materijalnih šteta ili oštećenja uređaja.

- ▶ Creva za vodu nikad se ne smeju presavijati, prignječiti ili presecati.
- ▶ Upotrebljavajte samo isporučena creva za vodu ili originalna rezervna creva.
- ▶ Nikada nemojte ponovo da koristite već korišćena creva za vodu.

Rad sa prljavom ili previše vrućom vodom može dovesti do materijalne štete i oštećenja uređaja.

- ▶ Uređaj treba da radi isključivo sa hladnom vodom iz vodovodne mreže.

Neodgovarajuća sredstva za čišćenje mogu da oštete površine uređaja.

- ▶ Nemojte da upotrebljavate jaka ili abrazivna sredstva za čišćenje.
- ▶ Nemojte da upotrebljavate jaka sredstva za čišćenje koja sadrže alkohol.
- ▶ Nemojte da upotrebljavate tvrde abrazivne jastučiće ili sundere za ribanje.
- ▶ Uređaj čistite samo vodom i mekanom, vlažnom krpom.
- ▶ Ukoliko dođe do kontakta sa uređajem, uklonite sve ostatke deterdženta, raspršivača ili druge ostatke.

3 Zaštita životne sredine i štednja

3.1 Odlaganje ambalaže u otpad

Ambalažni materijal je ekološki i može se iznova koristiti.

- ▶ Pojedinačne sastavne delove odložite u otpad odvojene po vrstama.

3.2 Štednja energije i resursa

Ako se pridržavate ovih napomena, vaš uređaj će trošiti manje struje i vode.

Koristite programe sa nižim temperaturama i dužim vremenom pranja i iskoristite maksimalnu količinu punjenja.

- ✓ Potrošnja energije i vode je najefikasnija.

Deterdžent za pranje veša prema stepenu zaprljanosti veša.

- ✓ Za blagu ili normalnu zaprljanost je dovoljna manja količina deterdženta za pranje veša. Obratite pažnju na preporuku proizvođača deterdženta za doziranje.

Za blago i normalno zaprljan veš redukujte temperaturu pranja.

- ✓ Na nižim temperaturama uređaj troši manje energije. Za blagu i normalnu zaprljanost dovoljne su i niže temperature nego što je navedeno na etiketi sa uputstvima za negu.

Ukoliko veš želite naknadno da sušite u mašini za sušenje veša, podesite maksimalni broj obrtaja centrifuge.

- ✓ Suvlji veš skraćuje trajanje programa prilikom sušenja i smanjuje potrošnju energije. Većim brojem obrtaja centrifuge redukuje se preostala vlaga u vešu i raste jačina zvuka centrifugiranja.

Veš perite bez predpranja.

- ✓ Pranje sa predpranjem produžava trajanje programa i povećava potrošnju energije i vode.

Uređaj poseduje automatsko prepoznavanje količine.

- ✓ Automatsko prepoznavanje količine optimalno prilagođava potrošnju vode i trajanje programa svakoj vrsti tkanine i količini punjenja.

3.3 Režim za štednju energije

Ukoliko uređaj ne koristite tokom dužeg vremena, automatski se prebacuje u režim za štednju energije.

Režim za štednju energije se završava ponovnom upotrebom uređaja.

4 Postavljanje i priključivanje

4.1 Raspakiranje uređaja

PAŽNJA!

Predmeti, koji su zaostali u bubnju i koji nisu predviđeni za rad uređaja, mogu da dovedu do materijalne štete i oštećenja na uređaju.

- ▶ Ove predmete kao i isporučeni pribor pre rada uklonite iz bubnja.

1. Ambalažu i zaštitne folije kompletno uklonite sa uređaja.

→ "Odlaganje ambalaže u otpad",
Stranica 12

2. Proverite da li uređaj ima vidljiva oštećenja.
3. Otvorite vrata uređaja.
→ "Osnovno rukovanje",
Stranica 29
4. Izvadite pribor iz bubnja.
5. Zatvorite vrata uređaja.

4.2 Obim isporuke

Kada otpakujete uređaj, proverite sve delove da li imaju transportnih oštećenja i da li je isporuka potpuna.

PAŽNJA!

Rad sa nepotpunim ili neispravnim priborom može da ugrozi funkciju uređaja ili dovede do materijalne štete i oštećenja uređaja.

- ▶ Nemojte da koristite uređaj sa nepotpunim ili neispravnim priborom.
- ▶ Pre rada u uređaj postavite odgovarajući pribor.
→ "Pribor", Stranica 28

Napomena: Uređaj je podvrgnut fabričkoj proveri ispravnosti. Usled toga u uređaju mogu postojati fleke od vode. Fleke nestaju nakon prvog ciklusa pranja.

Obim isporuke se sastoji od sledećih delova:

- Mašina za pranje veša
- Prateća dokumentacija
- Transportni osigurači
→ "Uklanjanje transportnih osigurača", Stranica 14
- Kapice za pokrivanje
- Dovodno crevo za vodu
→ "Priključivanje dovodnog creva za vodu", Stranica 15

4.3 Zahtevi za mesto postavljanja

⚠ UPOZORENJE

Opasnost od strujnog udara!

Uređaj poseduje delove koji su pod naponom. Dodirivanje delova koji su pod naponom je opasno.

- ▶ Uređaj nemojte koristiti bez ploče za prekrivanje.

⚠ UPOZORENJE

Opasnost od povrede!

Ukoliko radi na postolju, uređaj može da se prevrne.

- ▶ Pre puštanja u rad na postolju obavezno pričvrstite nogice uređaja pomoću držača → Stranica 28.

PAŽNJA!

Zamrznuta preostala voda u uređaju može da dovede do kvara uređaja.

- ▶ Uređaj nemojte postavljati i koristiti na otvorenom ili u prostorima koji su ugroženi mrazom.

Ako se uređaj nagne više od 40°, preostala voda iz uređaja može da iscuri i uzrokuje materijalnu štetu.

- ▶ Oprezno nagnite uređaj.
- ▶ Uređaj transportujte u uspravnom položaju.

Mesto postavljanja - Zahtevi

Postolje

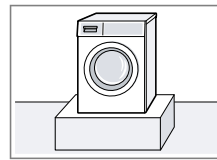

Uređaj pričvrstite pomoću držača
→ Stranica 28.

Mesto postavljanja - Zahtevi

Drvene grede

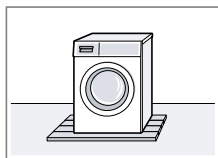

Uređaj postavite na vodootporna drvenu ploču (debljina najmanje 30 mm), koja je pričvršćena na pod.

Kuhinjski element

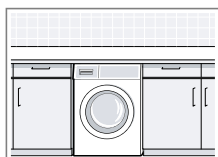

Uređaj postavite isključivo ispod kontinuirane radne ploče, koja je čvrsto povezana sa susjednim ormanima. Potrebna širina niše: 60 cm.

Na zidu

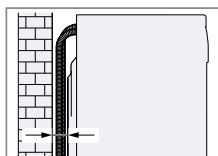

Nemojte da uglađujete creva i kabl za napajanje između zida i uređaja.

4.4 Uklanjanje transportnih osigurača

Uređaj je za transport osiguran transportnim osiguračima na zadnjoj strani uređaja.

Napomena: Sačuvajte zavrtnje za transportne osigurače i čaure za kasniji transport.

→ "Postavljanje transportnih osigurača", Stranica 48

1. Creva izvucite iz držača.

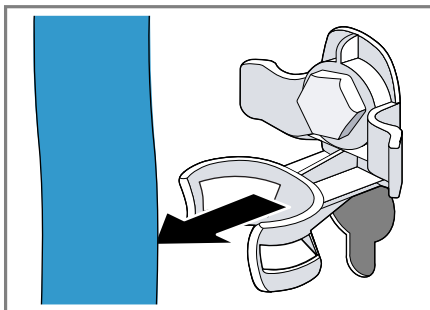

2. Sve zavrtnje 4 transportna osigurača otpustite pomoću ključa širine 13 ① i uklonite ga ②.

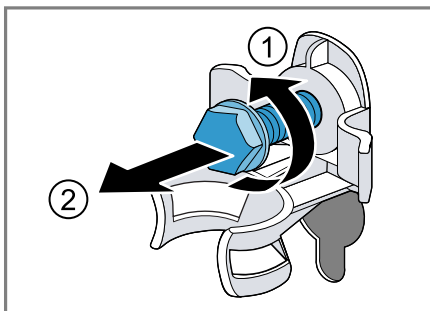

3. Mrežni priključni vod uklonite sa držača.

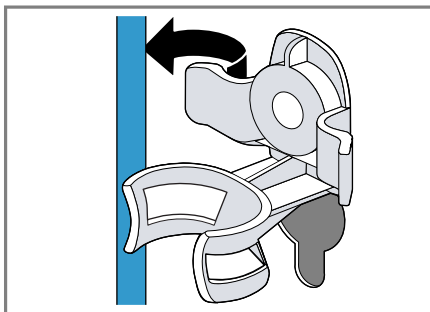

4. Uklonite 4 čaure.



5. Umetnite 4 kapice.



6. Utisnite 4 kapice.

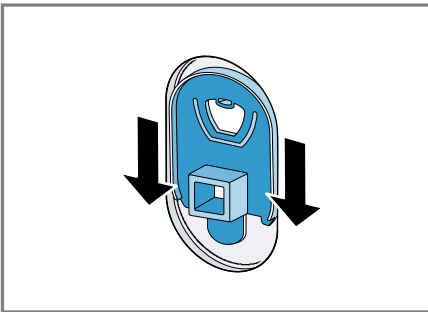

4.5 Priključivanje uređaja

Priključivanje dovodnog creva za vodu

1. Priključite dovodno crevo za vodu na uređaj.

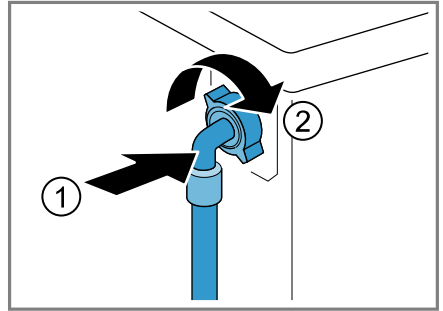

2. Dovodno crevo za vodu priključite na slavinu za vodu (26,4 mm = 3/4").

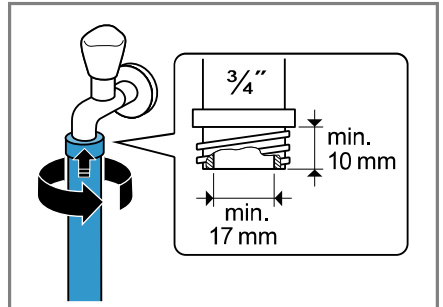

3. Slavinu za vodu pažljivo otvorite i proverite da li su priključna mesta zaptivena.

Vrste priključivanja odvoda vode

Informacije vam pomažu da ovaj uređaj priključite na odvod vode.

PAŽNJA!

Odvodno crevo za vodu je pri isušivanju pod pritiskom i može da se otkači sa instaliranog priključnog mesta.

- Odvodno crevo za vodu osigurajte od nesmotrenog otkačivanja.

Napomena: Obratite pažnju na visine ispušavanja.

Visine ispušavanja iznose: minimalno: 60 cm, maksimalno: 100 cm

Sifon

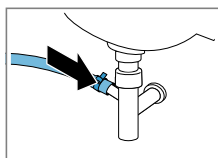

Priključno mesto osigurajte pomoću obujmice za crevo (24–40 mm).

Umivaonik

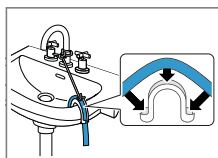

Crevo za odvod vode fiksirajte pomoću grane za fiksiranje → *Stranica 28* i osigurajte ga.

Plastična cev sa gumenom navlakom

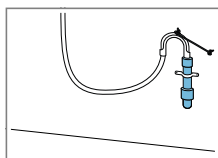

Crevo za odvod vode fiksirajte pomoću grane za fiksiranje → *Stranica 28* i osigurajte ga.

4.6 Centriranje uređaja

Radi redukovanja zvukova i vibracija kao i izbegavanja šetanja uređaja, ispravno pozicionirajte uređaj.

1. Kontra navrtke otpustite u pravcu okretanja kazaljke na satu pomoću ključa širine 17.

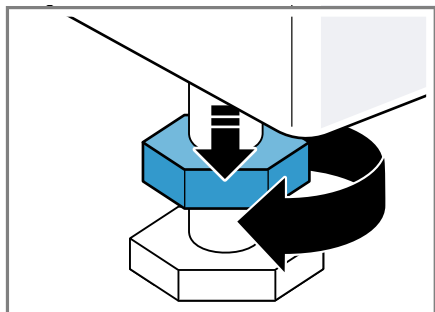

2. Za pozicioniranje uređaja okrećite nogice uređaja. Pomoću libele proverite ispravan položaj.

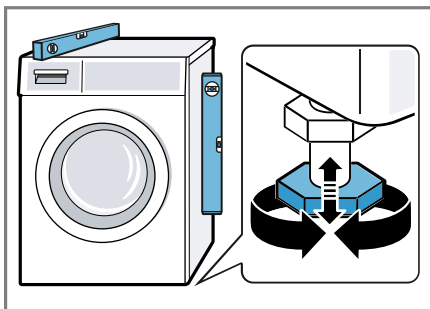

Sve nogice uređaja moraju čvrsto stajati na podu.

3. Kontra navrtke ručno zavrnite za kućište ključem širine 17.

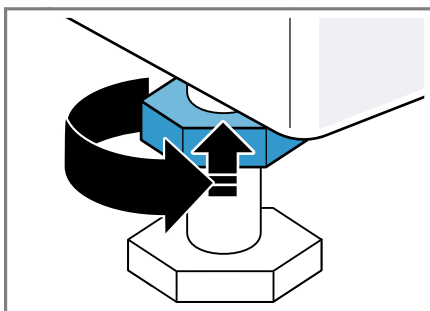

Nogicu uređaja pri tom čvrsto držite i ne podešavajte je po visini.

4.7 Električno priključivanje uređaja

Napomena: Vaša kućna električna instalacija za ovaj uređaj mora da odgovara lokalnim zakonskim uredbama i propisima o bezbednosti i treba da poseduje prekidač za neispravnu struju.

1. Mrežni utikač mrežnog priključnog voda uređaja utaknite u utičnicu u blizini uređaja.

Podatke o priključivanju uređaja možete pronaći u opciji Tehnički podaci → *Stranica 50*.

2. Proverite da li mrežni utikač čvrsto naleže.

5 Upoznavanje sa uređajem

5.1 Uređaj

Ovde ćete naći pregled sastavnih delova uređaja.



U zavisnosti od tipa uređaja, neki detalji na slici mogu da se razlikuju, na primer boja ili oblik.

1 Poklopac za održavanje pumpe za sapunicu
→ *Stranica 35*

2 Vrata

3 Pregrada za deterdžent za pranje veša → *Stranica 18*

4 Komandno polje
→ *Stranica 19*

5 Odvodno crevo za vodu
→ *Stranica 15*

6 Mrežni priključni vod
→ *Stranica 16*

7 Transportni osigurači
→ *Stranica 14*

5.2 Pregrada za deterdžent za pranje veša

Napomena: Vodite računa o informacijama proizvođača o upotrebi i doziranju deterdženta i sredstva za negu,

kao i informacijama u opisima programa.

→ "Programi", *Stranica 24*

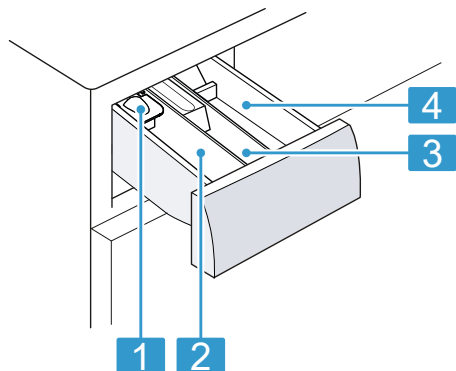

- | | |
|----------|----------------------------------------------------------------------------------------------------------------------------------|
| 1 | Pomoć za doziranje tečnog deterdženta
→ "Upotreba pomoći za doziranje za tečni deterdžent za pranje veša", <i>Stranica 29</i> |
| 2 | Komora II: deterdžent za glavno pranje veša |
| 3 | Komora ☼: omekšivač |
| 4 | Komora I: deterdžent za pretpiranje veša |

5.3 Komandno polje

Preko komandnog polja možete da podesite sve funkcije uređaja i da dobijate informacije o radnom stanju.

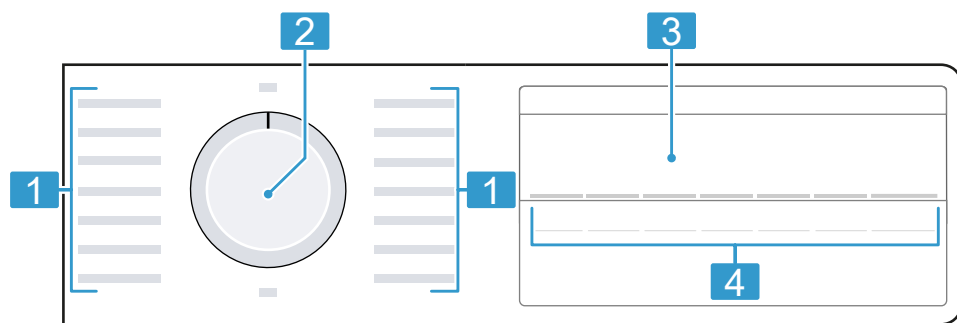

- | | |
|----------|----------------------------------------|
| 1 | Programi → <i>Stranica 24</i> |
| 2 | Birač programa
→ <i>Stranica 29</i> |
| 3 | Displej → <i>Stranica 21</i> |
| 4 | Tasteri |

6 Pre prve upotrebe

Pripremite uređaj za upotrebu.

6.1 Pokretanje ciklusa pranja sa praznim bubnjem

Uređaj je detaljno ispitan pre napuštanja fabrike. Da biste uklonili eventualnu preostalu vodu, prvi put perite bez veša.

1. Birač programa postavite na  **Drum Clean**.
2. Zatvorite vrata.
3. Izvucite pregradu za deterdžent.
4. Sipajte otprilike 1 litar vode u komoru II.

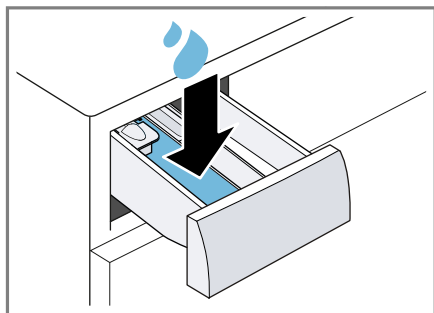

5. Sipajte prašak za veš u komoru II.

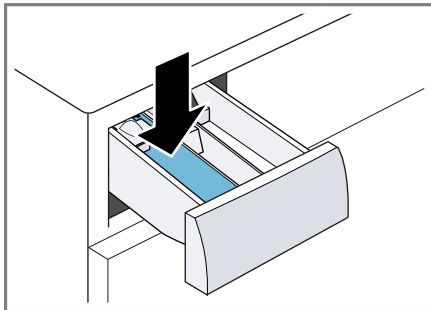

Radi izbegavanja prekomernog formiranja pene, upotrebite samo polovinu količine deterdženta koju proizvođač deterdženta preporučuje za blago zaprljan veš. Nemojte koristiti univerzalni deterdžent ili deterdžent za osetljivi veš.

6. Ugurajte pregradu za deterdžent.
7. Za pokretanje programa pritisnite **Start / Reload** .
- ✓ Displej prikazuje preostalo trajanje programa.
- ✓ Nakon završetka programa, displej prikazuje: "End".
8. Pokrenite prvi ciklus pranja ili postavite birač programa na **Off** da biste isključili uređaj.
→ "Osnovno rukovanje",
Stranica 29

7 Displej

Na displeju se prikazuju aktuelne vrednosti podešavanja, mogućnosti izbora ili tekstovi napomena.

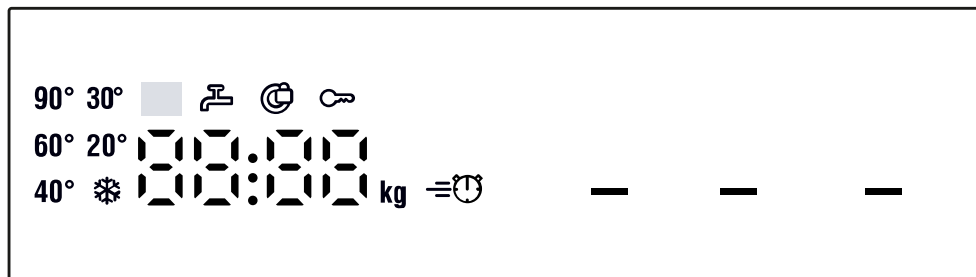

Primer prikaza na displeju

Prikaz	Naziv	Više informacija
0:40 ¹	Trajanje programa / preostalo vreme programa	Pretpostavljeno trajanje programa ili preostalo vreme programa u satima i minutima.
10h ¹	Vreme „Gotovo za“	→ "Tasteri", Stranica 23
8,0 ¹	Preporuka za količinu punjenja	Maksimalna količina za punjenje za podešeni program u kg.
— — — 1200	Broj obrtaja centrifuge	Podešeni broj obrtaja centrifuge u o/min. → "Tasteri", Stranica 23 0: bez završnog centrifugiranja, samo isušivanje — — -: zadržavanje ispiranja, bez isušivanja
❄ - 90	Temperatura	Podešena temperatura u °C. → "Tasteri", Stranica 23 ❄ (hladno)









¹ Primer

Prikaz	Naziv	Više informacija
—	Start / pauza	Pokretanje, prekidanje ili pauziranje <ul style="list-style-type: none"> ■ sveti: program teče i može da se preki- ne ili pauzira. ■ treperi: program može da se pokrene ili nastavi.
- - -	Zadržavanje ispi- ranja	Status programa
End	Završetak progra- ma	Status programa
🔑	Zaštita za decu	<ul style="list-style-type: none"> ■ sveti: zaštita za decu je aktivirana. ■ treperi: zaštita za decu je aktivirana i uređajem je rukovano. → "Deaktiviranje zaključavanja za decu", <i>Stranica 32</i>
—	Predpranje	Predpranje je aktivirano. → "Tasteri", <i>Stranica 23</i>
—	Voda Plus i Ispira- nje Plus	Aktivirano je pranje sa više vode i ciklu- som ispiranja. → "Tasteri", <i>Stranica 23</i>
⇒⏱	SpeedPerfect	Pranje sa skraćanim vremenom je aktivira- no. → "Tasteri", <i>Stranica 23</i>
🌀	Podsetnik za či- šćenje bubnja	treperi: bubanj je zaprljan. Sprovedite pro- gram 🌀 Drum Clean za čišćenje i negu bubnja i rezervoara za sapunicu. → "Čišćenje bubnja", <i>Stranica 34</i>
🔒	Vrata	<ul style="list-style-type: none"> ■ sveti: vrata su blokirana i ne mogu se otvoriti. ■ treperi: vrata nisu ispravno zatvorena. ■ isključeno: vrata su odblokirana i mogu se otvoriti.
🚰	Slavina za vodu	<ul style="list-style-type: none"> ■ Nema pritiska vode. ■ Pritisak vode je suviše mali.
E:35 / -10 ¹	Greška	Kôd greške, prikaz greške, signalizacija greške.

¹ Primer



8 Tasteri

Izbor podešavanja programa zavisi od podešenog programa.

Taster	Izbor	Više informacija
Start / Reload 	<ul style="list-style-type: none"> ■ pokrenuti ■ prekinuti ■ pauzirati 	Pokrenite, prekinite ili pauzirajte program.
SpeedPerfect 	<ul style="list-style-type: none"> ■ Aktivirati ■ Deaktivirati 	<p>Aktivirajte ili deaktivirajte skraćeno trajanje programa.</p> <p>Napomena: Potrošnja energije se povećava. To ne utiče negativno na rezultat pranja.</p>
Finished in  (Spreмно u)	do 24 sata	<p>Odredite završetak programa. Trajanje programa je već uključeno u podešene sate.</p> <p>Nakon početka programa prikazuje se trajanje programa.</p>
Temp.  (Izb. temp.)	 - 90	Prilagodite temperaturu. Podešena temperatura u °C.
Spin  (Centrifugiranje)	- - - 1200	<p>Prilagodite broj obrtaja centrifuge ili aktivirajte - - - (zadržavanje ispiranja). Podešeni broj obrtaja centrifuge u o/min.</p> <p>Pomoću izbora - - - se ne vrši isušivanje vode na kraju ciklusa pranja i deaktivira se centrifugiranje. Veš ostaje u vodi za ispiranje.</p>
 3 sec. (3 sek.)	<ul style="list-style-type: none"> ■ Aktivirati ■ Deaktivirati 	→ "Zaključavanje za decu", Stranica 32
Prewash  (Predpranje)	<ul style="list-style-type: none"> ■ aktivirati ■ deaktivirati 	Aktivirajte ili deaktivirajte predpranje, npr. za pranje jako zaprljanog veša.
Extra Rinse  (Dodatno ispiranje)	<ul style="list-style-type: none"> ■ Aktivirati ■ Deaktivirati 	Aktivirajte ili deaktivirajte pranje sa više vode i dodatnim ciklusom ispiranja. Preporučuje se posebno za osetljivu kožu ili u područjima sa vrlo mekom vodom.

9 Programi

Napomena: Etikete sa uputstvima za negu na vešu pružaju dodatne napomene za izbor programa.

Program	Opis	Maks. punjenje (kg)
Cottons  (Pamuk)	Pranje otpornih tkanina od pamuka, lana i mešovitih vlakana. Pogodno i kao vremenski skraćeni program za normalno zaprljan veš, ako aktivirate SpeedPerfect 	8,0 5,0 ¹
Eco 40-60	Pranje tkanina od pamuka, lana i mešovitih vlakana. Napomena: Tkanine koje se prema simbolu nege mogu prati na temperaturama od 40 °C  do 60 °C  , mogu da se peru zajedno. Efekat pranja odgovara najboljoj mogućoj klasi efekata pranja prema zakonskim propisima. Temperatura pranja se za ovaj program prilagođava automatski prema količini punjenja, da bi se postigao najbolji mogući efekat pranja. Temperatura pranja ne može da se promeni. Podešavanje programa: Napomena: Za ovaj program se temperatura ne može podesiti, već se ona automatski određuje.	8,0
Easy-Care  (Lako održavanje)	Pranje tkanina od sintetike i mešovitih vlakana. Podešavanje programa: ■ maks. 60 °C ■ maks. 1200 obr/min	4,0
Quick Mix  (Brzo pranje/ Miks)	Pranje tkanina od pamuka, lana, sintetike i mešovitih vlakana. Pogodno za lako zaprljan veš. Podešavanje programa: ■ maks. 60 °C	4,0







¹ **SpeedPerfect**  aktivirano

² Pranje nije moguće

Program	Opis	Maks. punje- nje (kg)
	<ul style="list-style-type: none"> ■ maks. 1200 obr/min 	
 Night Wash Mix (Noćno pranje)	<p>Pranje tkanina od pamuka, lana, sintetike i mešovitih vlakana. Pogodno za tiho pranje tokom noći. Signal na završetku programa je deaktiviran i programiran je redukovani broj obrtaja završne centrifuge. Podešavanje programa:</p> <ul style="list-style-type: none"> ■ maks. 60 °C ■ maks. 1200 obr/min 	4,0
 Delicates / Silk (Osetljivo/Svila)	<p>Pranje osetljivih, perivih tkanina od svile, viskoze i sintetike. Koristite deterdžent za osetljivi veš ili svilu. Napomena: Naročito osetljive tkanine ili materijale sa kukama ili omčama perite u mreži za veš. Podešavanje programa:</p> <ul style="list-style-type: none"> ■ maks. 40 °C ■ maks. 800 obr/min 	2,0
 Wool  (Vuna)	<p>Pranje tkanina za ručno pranje ili tkanina pogodnih za mašinsko pranje od vune ili sa procentom vune. Kako se veš ne bi skupio, bubanj pomera tkanine naročito blago i sa dugim pauzama. Koristite deterdžent za vunu. Podešavanje programa:</p> <ul style="list-style-type: none"> ■ maks. 40 °C ■ maks. 800 obr/min 	2,0
Rinse  (Ispiranje)	<p>Ispiranje sa naknadnim centrifugiranjem i isušivanjem vode. Podešavanje programa: maks. 1200 obr/min</p>	–
 Spin / Drain  (Centrifugiranje/ Isušivanje)	<p>Centrifugiranje i isušivanje vode. Ukoliko želite samo isušivanje vode, aktivirajte 0. Veš se ne centrifugira. Podešavanje programa: maks. 1200 obr/min</p>	–
 Hygiene Plus (Higijena Plus)	<p>Pranje otpornih tkanina od pamuka, lana i mešovitih vlakana. Pogodno za alergične osobe i u slučaju visokih higijenskih zahteva.</p>	6,5





¹ **SpeedPerfect**  aktivirano

² Pranje nije moguće

Program	Opis	Maks. punjenje (kg)
	<p>Napomena: Kada se postigne podešena temperatura, ona ostaje konstantna tokom celokupnog postupka pranja.</p> <p>Podešavanje programa:</p> <ul style="list-style-type: none"> ■ maks. 60 °C ■ maks. 1200 obr/min 	
 Shirts / Blouses (Košulje/Bluze)	<p>Pranje košulja i bluza koje se ne peglaju od pamuka, lana, sintetike i mešovityh vlakana.</p> <p>Napomena: Košulje i bluže od svile ili osetljivih materijala perite u programu  Delicates / Silk.</p> <p>Podešavanje programa:</p> <ul style="list-style-type: none"> ■ maks. 60 °C ■ maks. 800 obr/min 	2,0
 Sportswear (Sportska garderoba)	<p>Pranje sportskih tkanina i tkanina za slobodno vreme od sintetike, mikrofibera i filca.</p> <p>Koristite deterdžent za pranje sportskih tkanina. Nemojte koristiti omekšivač.</p> <p>Savet: Jako zaprljan veš perite u programu Easy-Care .</p> <p>Podešavanje programa:</p> <ul style="list-style-type: none"> ■ maks. 40 °C ■ maks. 800 obr/min 	2,0
 Dark Wash (Taman veš)	<p>Pranje tkanina tamnih i intenzivnih boja od pamuka i tkanina koje se lako neguju, npr. farmerke.</p> <p>Veš perite tako da unutrašnja strana bude okrenuta spolja.</p> <p>Koristite tečni deterdžent za pranje veša.</p> <p>Podešavanje programa:</p> <ul style="list-style-type: none"> ■ maks. 40 °C ■ maks. 1200 obr/min 	4,0
 Drum Clean (Čišćenje bubnja)	<p>Čišćenje i nega bubnja.</p> <p>Program koristite u sledećim situacijama:</p> <ul style="list-style-type: none"> ■ Pre prve upotrebe ■ Ako često perete veš na temperaturi pranja 40 °C i niže ■ Nakon dužeg odsustva <p>Koristite prašak za pranje veša ili deterdžent koji sadrži izbeljivač.</p>	— ²

¹ **SpeedPerfect**  aktivirano

² Pranje nije moguće

Program	Opis	Maks. punjenje (kg)
 Super Quick 15'/30'  (Brzo 15'/30')	<p>Kako biste sprečili stvaranje prekomerne pene, količinu deterdženta podelite napola. Nemojte koristiti omekšivač. Nemojte koristiti deterdžent za vunu, deterdžent za osetljiv veš ili tečni deterdžent.</p> <p>Napomena: Ukoliko duže vreme niste koristili program sa 60 °C ili višom temperaturom, prikaz za čišćenje bubnja treperi radi podsećanja.</p> <p>Pranje tkanina od pamuka, sintetike i mešovitih vlakana. Kratki program za blago zaprljane male partije veša. Trajanje programa iznosi otpr. 30 minuta. Ukoliko želite da skratite trajanje programa na 15 minuta, aktivirajte SpeedPerfect . Maksimalna količina punjenja se smanjuje na 2,0 kg. Podešavanje programa:</p> <ul style="list-style-type: none"> ■ maks. 40 °C ■ maks. 1200 obr/min 	4,0
<p>¹ SpeedPerfect  aktivirano</p> <p>² Pranje nije moguće</p>		

10 Pribor

Koristite originalni pribor. On je specijalno prilagođen za vaš uređaj.

Napomena: Određeni dodatni pribor je dostupan u drugim bojama. Kontaktirajte

→ "Korisnička služba", Stranica 49.

	Upotreba	Broj za poručivanje
Produžetak za dovodno crevo za vodu	Produžite dovodno crevo za vodu za hladnu vodu ili Aquastop (2,50 m).	WMZ2381
Vezice za držanje	Poboljšajte siguran stav uređaja.	WMZ2200
Duže dovodno crevo za vodu	Zamenite standardno dovodno crevo za vodu dužim crevom (2,20 m).	00353925
Cevni luk	Fiksirajte odvodno crevo za vodu.	00655300
Umetak za tečni deterđžent	Dozirajte tečni deterđžent.	00637516
Platforma	Postavite uređaj visoko kako biste ga mogli lakše puniti i prazniti.	WMZPW20W

11 Veš

11.1 Pripremanje veša

PAŽNJA!

Predmeti koji su ostali u vešu mogu da oštete veš i bubanj.

- ▶ Pre rada iz džepova veša uklonite sve predmete.
- ▶ Pripremite veš kako biste očuvali uređaj i veš.
 - Ispraznite džepove
 - Očerkajte pesak iz manžeta i džepova
 - Zatvorite jorganske navlake i ja-stučnice

- Zatvorite sve rajsferšluse, čičak trake, kukice i omče
- Platnene kaiševe, trake na kecelji uvežite ili koristite vreću za veš
- Zavežite duže trake i uzice sa tvrdim krajevima u kapuljačama ili pantalonama.
- Uklonite rolne sa zavesa i olovne trake ili koristite mrežu za veš
- Za male komade veša, kao npr. dečije čarape, koristite mrežu za pranje
- Pojedine uporne, osušene fleke se mogu ukloniti višestrukim pranjem
- Velike i male komade veša perite zajedno

- Sveže fleke nemojte trljati, već ih nakvasite sapunicom
- Veš raširite i rastresite ili pogledajte opis programa

12 Deterdžent za pranje veša i sredstvo za negu

Informacije proizvođača o upotrebi i doziranju možete pogledati na ambalaži.

Napomene

- Kod tečnih deterdženata koristite deterdžent koji samostalno teče
- Nemojte mešati različite tečne deterdžente
- Nemojte mešati deterdžent za pranje veša i omekšivač
- Nemojte koristiti proizvode koji su dugo stajali i jako stvrdnute proizvode
- Sredstva za farbanje koristite štedljivo, so može da nagrize nerđajući čelik
- U uređaju nemojte koristiti sredstva za uklanjanje boje

13 Osnovno rukovanje

13.1 Uključivanje uređaja

Zahtev: Uređaj je pravilno postavljen i priključen.

→ *"Postavljanje i priključivanje", Stranica 12*

- ▶ Birač programa postavite na program.

13.2 Podešavanje programa

1. Okrenite birač programa i postavite ga na željeni program.
→ *"Programi", Stranica 24*
2. Ukoliko želite, prilagodite podešavanja programa.
→ *"Prilagođavanje podešavanja programa", Stranica 29*

13.3 Prilagođavanje podešavanja programa

Zahtev: Podešen je program.

→ *"Podešavanje programa", Stranica 29*

- ▶ Prilagodite podešavanja programa.
→ *"Tasteri", Stranica 23*

Napomena: Podešavanja programa se ne memorišu trajno za program.

13.4 Umetanje veša

Napomena: Kako biste izbegli pojavu gužvanja, vodite računa o maksimalnom punjenju za programe.

→ *"Programi", Stranica 24*

Zahtevi

- Veš je pripremljen i sortiran.
→ *"Veš", Stranica 28*
- Bubanaj je prazan.

1. Otvorite vrata.
2. Ubacite veš u bubanj.
3. Zatvorite vrata.

Uverite se da se veš nije zaglavio u vratima.

13.5 Upotreba pomoći za doziranje za tečni deterdžent za pranje veša

Ukoliko ste poručili pomoć za doziranje kao pribor, morate je umetnuti.

1. Izvucite pregradu za deterdžent.

2. Umetak pritisnite nadole i izvadite pregradu za deterdžent.

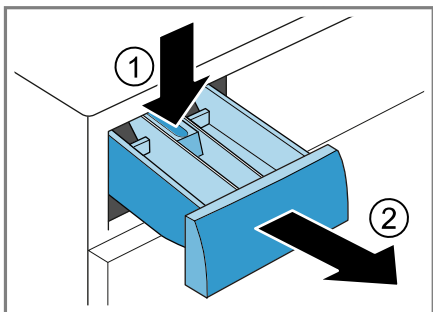

3. Umetnite pomoć za doziranje.

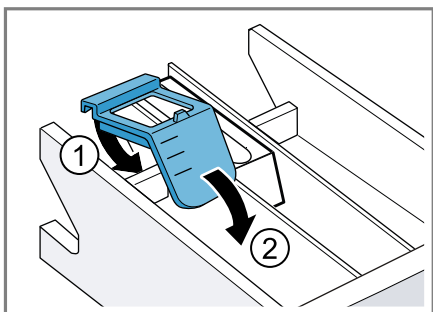

4. Umetnite pregradu za deterdžent.

13.6 Sipanje deterdženta za pranje veša i sredstva za negu

Napomene

- Pomoć za doziranje za tečni deterdžent nemojte koristiti za gelove za pranje veša, omekšivače, aktivirano predpranja ili Spremno u-vremena.
 - Vodite računa o napomenama na temu Deterdžent za pranje veša i sredstvo za negu → *Stranica 29*.
1. Izvucite pregradu za deterdžent.
 2. Sipajte deterdžent za pranje veša. → *"Pregrada za deterdžent za pranje veša", Stranica 18*

3. Ukoliko želite, sipajte sredstvo za negu.
4. Ugurajte pregradu za deterdžent.

13.7 Startovanje programa

Zahtev: Podešen je program.



→ *"Podešavanje programa", Stranica 29*

- ▶ Pritisnite **Start / Reload** .
- ✓ Bubljanje se okreće i vrši se prepoznavanje punjenja, koje može da traje do 2 minuta, nakon čega u bubljanje ulazi voda.
- ✓ Displej prikazuje trajanje programa ili vreme „Gotovo za“.
- ✓ Nakon završetka programa, displej prikazuje: "End".

13.8 Promena aktivirane opcije „Gotovo za“

Ako ste podesili i aktivirali opciju „Gotovo za“ za odloženo pokretanje programa, možete naknadno da promenite vreme „Gotovo za“ pre nego što se program pokrene.

Zahtevi

- Program je podešen. → *"Podešavanje programa", Stranica 29*
 - Opcija „Gotovo za“ je podešena i aktivirana. → *"Tasteri", Stranica 23*
1. Pritisnite **Start / Reload** . Aktivirana opcija „Gotovo za“ se pauzira.
 2. Pritisnite **Finished in** , sve dok displej ne prikaže željeno vreme opcije „Gotovo za“.
 3. Pritisnite **Start / Reload** . Izmenjena opcija "Gotovo za" je aktivirana.

13.9 Naknadno stavljanje veša

Nakon starta programa možete u zavisnosti od statusa programa naknadno da stavite ili izvadite veš.

Zahtev: Program je pokrenut.
→ "Startovanje programa",
Stranica 30

1. Pritisnite **Start / Reload** .

Uređaj pauzira.



Napomena: Ukoliko želite naknadno da stavite veš, pogledajte napomene na displeju.
→ "Displej", Stranica 22

2. Otvorite vrata.
3. Naknadno stavite ili izvadite veš.
4. Zatvorite vrata.
5. Pritisnite **Start / Reload** .

13.10 Prekidanje programa



1. Pritisnite **Start / Reload** .
2. Otvorite vrata uređaja.

Ukoliko su temperatura i nivo vode visoki, vrata ostaju blokirana radi sigurnosti.

- Ukoliko je temperatura visoka, pokrenite program **Rinse** .
 - Ukoliko je nivo vode visok, pokrenite program **Spin**  ili izaberite odgovarajući program za isušivanje.
→ "Programi", Stranica 24
3. Izvadite veš.
→ "Vađenje veša", Stranica 31

13.11 Nastavak programa kod zadržavanja ispiranja

Zahtevi

- Zaustavljanje ispiranja je aktivirano.
→ "Tasteri", Stranica 23
 - Poslednji postupak ispiranja za podeseni program je završen i veš se nalazi u vodi za ispiranje.
1. Podesite program **Spin**  ili program za isušivanje.
→ "Programi", Stranica 24
 2. Pritisnite **Start / Reload** .

13.12 Vađenje veša

1. Otvorite vrata.
2. Izvadite veš iz bubnja.

13.13 Isključivanje uređaja

1. Birač programa postavite na **Off**.
2. Zatvorite slavinu za vodu.
3. Gumenu manžetnu osušite i uklonite strana tela.

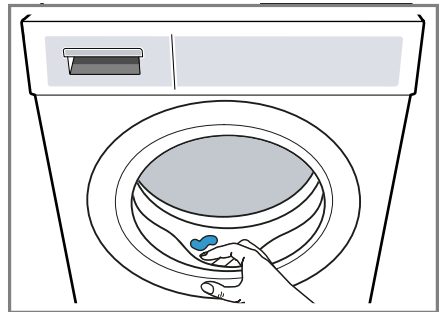



4. Vrata uređaja i pregradu za deterđent za pranje veša ostavite otvorenu, da zaostala voda može da se osuši.

14 Zaključavanje za decu



Zaštitite uređaj od neželjenog upravljanja na upravljačkim elementima.

14.1 Aktiviranje zaključavanja za decu

- ▶ Pritisnite oba tastera  **3 sec.** otpr. 3 sekunde.
- ✓ Na displeju se prikazuje .
- ✓ Upravljački elementi su blokirani.
- ✓ Zaštita za decu ostaje aktivna i nakon isključivanja uređaja i nestanka struje.

14.2 Deaktiviranje zaključavanja za decu

Zahtev: Za deaktiviranje zaštite za decu, uređaj mora biti uključen.

- ▶ Pritisnite oba tastera  **3 sec.** otpr. 3 sekunde.
Kako se aktivni program ne bi prekinuo, birač programa mora da stoji na početnom programu.
- ✓ Na displeju se gasi .

15 Osnovna podešavanja

Osnovna podešavanja uređaja možete da prilagodite svojim potrebama.

15.1 Pregled osnovnih podešavanja

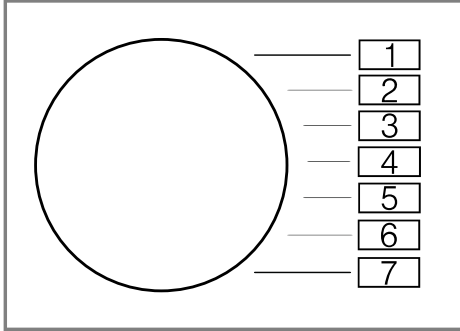



Osnovno podešavanje	Pozicija programa	Vrednost	Opis
Završni signal	2	0 (isklj.) 1 (tiho) 2 (srednje) 3 (glasno) 4 (veoma glasno)	Podesite jačinu signala nakon završetka programa.
Signali tastera	3	0 (isklj.) 1 (tiho) 2 (srednje) 3 (glasno) 4 (veoma glasno)	Podesite jačinu signala za izbor tastera.
Podsetnik za čišćenje bubnja Podsetnik za čišćenje bubnja	4	On (uklj.) OFF (isklj.)	Aktivirajte ili deaktivirajte podsetnik za čišćenje bubnja.
Brojač programa	5	42 ¹	Prikažite broj završenih programa.

¹ Primer

15.2 Promena osnovnih podešavanja

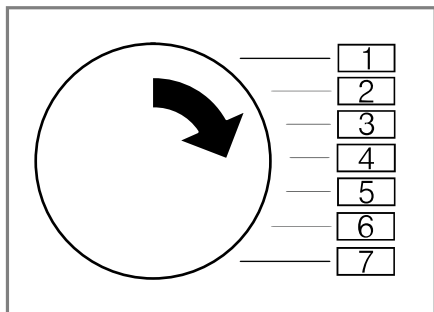
1. Birač programa podesite na poziciju 1.



2. Pritisnite **Start / Reload**  i istovremeno okrenite birač programa u poziciju 2.
- ✓ Displej prikazuje aktuelnu vrednost.
3. Birač programa podesite na željenu poziciju.
4. Za promenu vrednosti, pritisnite **Finished in** .
5. Za memorisanje izmene, isključite uređaj.

16 Čišćenje i održavanje

Da bi vaš uređaj dugo ostao funkcionalan, pažljivo ga čistite i održavajte.

Napomena: Dodatne informacije možete da pogledate u digitalnom uputstvu za upotrebu, skeniranjem QR koda u sadržaju ili na www.bosch-home.com.

16.1 Čišćenje bubnja

OPREZ

Opasnost od povrede!

Konstantno pranje na niskim temperaturama i nedovoljno ventiliranje uređaja mogu oštetiti bubanj i dovesti do povreda.

- ▶ Redovno koristite program za čišćenje bubnja ili perite na temperaturama od najmanje 60 °C.
- ▶ Nakon svakog korišćenja, ostavite otvorena vrata i pregradu za deterdžent kako bi se uređaj osušio.
- ▶ Pokrenite program  **Drum Clean** bez veša sa praškom za veš.

16.2 Čišćenje pregrade za deterdžent za pranje veša

1. Izvucite pregradu za deterdžent.
2. Umetak pritisnite nadole i izvadite pregradu za deterdžent.

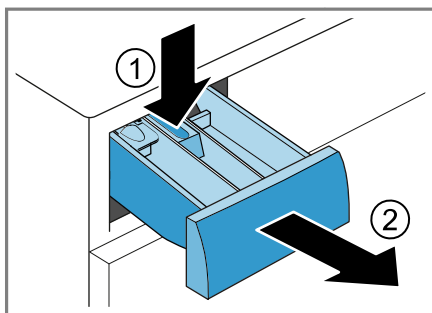

3. Umetak izvucite povlačenjem odozdo nagore.

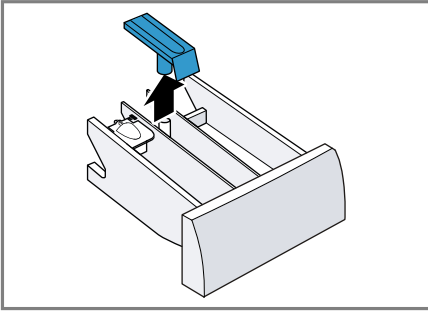

4. Pregradu za deterdžent za pranje veša i umetak očistite vodom i četkom i osušite ih.

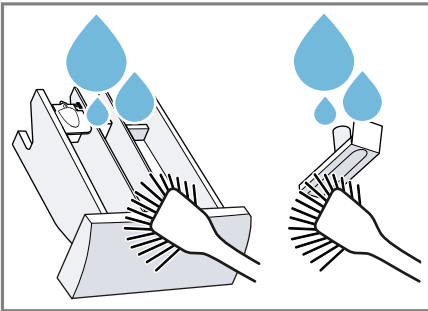

5. Stavite umetak tako da ulegne.

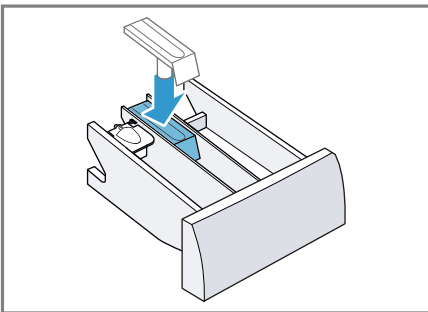

6. Očistite otvor za pregradu za deterdžent za pranje veša.



7. Ugurajte pregradu za deterdžent.

16.3 Čišćenje pumpe za sapunicu

Očistite pumpu za sapunicu ukoliko postoji smetnja, npr. ukoliko je zapušena ili ukoliko se čuje zveckanje.

Pražnjenje pumpe za sapunicu

1. Zatvorite slavinu za vodu.
2. Isključite uređaj.
3. Mrežni utikač uređaja odvojite sa strujne mreže.
4. Otvorite i skinite klapnu za održavanje.

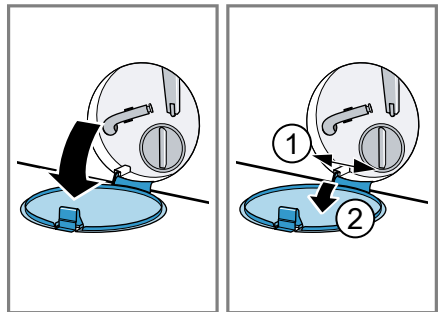

sr Čišćenje i održavanje

5. Ispod otvora podmetnite posudu dovoljne veličine.

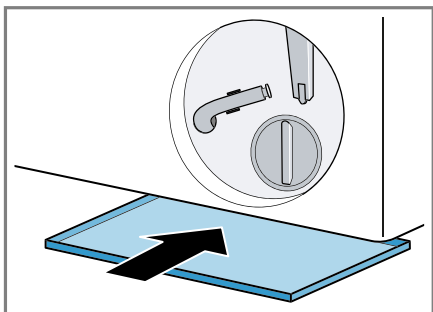

6. Crevo za pražnjenje izvadite iz držača.

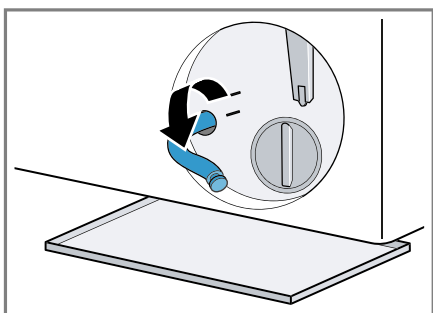

7. **⚠ OPREZ - Opasnost od opekotina!** Sapunica se prilikom pranja na visokim temperaturama zagreva.

- Nemojte dodirivati vruću sapunicu. Kako bi sapunica za pranje mogla da oteče u posudu, skinite kapicu za zatvaranje.

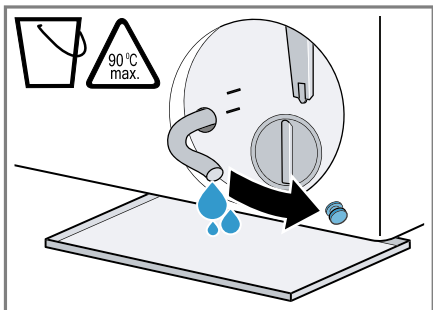

8. Pritisnite kapicu za zatvaranje.

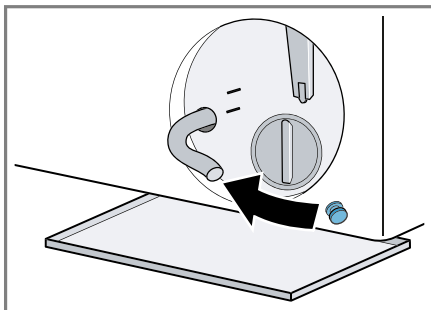

9. Zaglavite crevo za pražnjenje u držač.

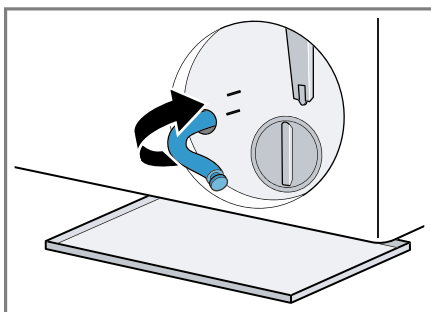

Čišćenje pumpe za sapunicu

Zahtev: Pumpa za sapunicu je prazna. → *Stranica 35*

1. Pošto se u pumpi za sapunicu može nalaziti preostala voda, oprezno odvrnite poklopac pumpe.
 - Usled velike zaprljanosti, filterni umetak može da se zaglavi u kućištu pumpe. Uklonite zaprljanost i izvadite filterni umetak.

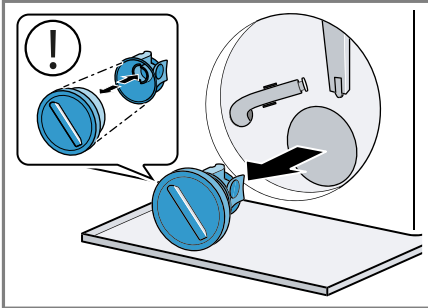

2. Očistite unutrašnjost, navoj poklopca pumpe i kućište pumpe.

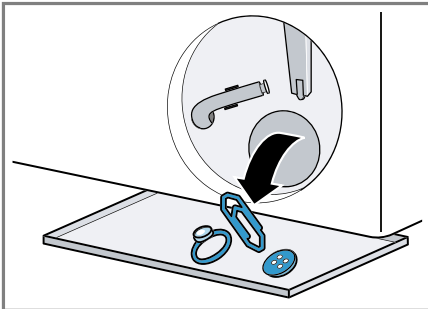

Poklopac pumpe se sastoji od dva elementa koji se mogu razmontirati radi čišćenja.

3. Uverite se da se rotor pumpe za sapunicu može okretati.

4. Postavite poklopac pumpe.
 - Uverite se da su komponente poklopca pumpe pravilno montirane.

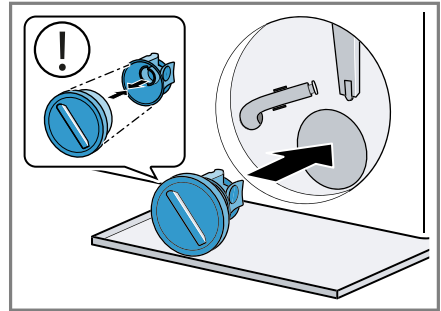

5. Do kraja zavrtnite poklopac pumpe.

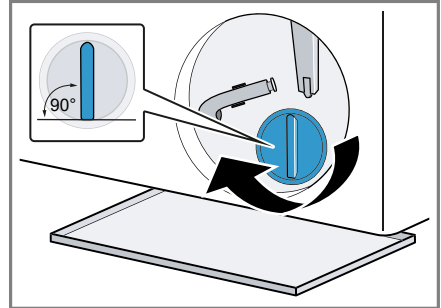

Ručka poklopca pumpe mora da stoji vertikalno.

6. Postavite i zatvorite klapnu za održavanje.

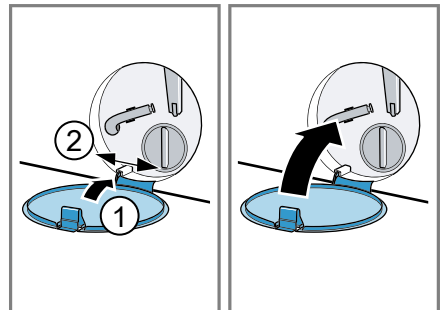

Pre sledećeg pranja

Kako biste sprečili da prilikom sledećeg pranja deterdžent neiskorišćeno odlazi u odvod, izvršite odgovarajući program za isušivanje nakon što ispraznite pumpu za sapunicu.

1. Otvorite slavinu za vodu.
2. Utaknite mrežni utikač.
3. Uključite uređaj.
4. Sipajte litar vode u komoru II.
5. Izaberite odgovarajući program za isušivanje.
→ *"Programi", Stranica 24*

17 Otklanjanje smetnji

Manje smetnje na uređaju možete sami da otklonite. Pre nego što se obratite korisničkom servisu, pogledajte informacije za otklanjanje smetnji. Tako ćete izbeći nepotrebne troškove.



UPOZORENJE

Opasnost od strujnog udara!







Nestručne popravke su opasne.



- ▶ Samo za to obučeno stručno osoblje sme da vrši popravke na uređaju.
- ▶ Za popravku uređaja se smeju koristiti samo originalni zamenski delovi.
- ▶ Da bi se sprečile opasnosti, zamenu oštećenog mrežnog priključnog voda uređaja mora da izvrši proizvođač, korisnička služba ili osoba sa sličnim kvalifikacijama.



Kvar	Uzrok i rešavanje problema
Displej se gasi i treperi Start / Reload  .	Režim za štednju energije je aktivan. <ul style="list-style-type: none"> ▶ Pritisnite taster po želji. ✓ Displej ponovo svetli.
"E:30 / -80"	Otpusna cev ili odvodno crevo za vodu je zapušeno. <ul style="list-style-type: none"> ▶ Očistite otpusnu cev i odvodno crevo za vodu.
	Odvodna cev ili crevo za odvod vode je presavijen ili priklešten. <ul style="list-style-type: none"> ▶ Uverite se da ispusna cev i odvodno crevo za vodu nisu presavijeni ili prignječeni.
	Pumpa za sapunicu je zapušena. <ul style="list-style-type: none"> ▶ → "Čišćenje pumpe za sapunicu", <i>Stranica 35</i>
	Odvodno crevo za vodu je priključeno previsoko. <ul style="list-style-type: none"> ▶ Odvodno crevo za vodu montirajte na maksimalnoj visini od 1 m.
	Poklopac pumpe nije pravilno sklopljen. <ul style="list-style-type: none"> ▶ Pravilno sklopite poklopac pumpe.
	Doziranje deterdženta za pranje veša je suviše veliko. <ul style="list-style-type: none"> ▶ Hitna mera: Jednu supenu kašiku omekšivača pomešajte sa 0,5 l vode i to ulijte u levu komoru (ne kod Outdoor tkanina, sportske odeće ili tkanina punjenih perjem). ▶ Kod sledećeg pranja sa istim punjenjem smanjite količinu deterdženta.
	Na crevu za odvod vode je montiran nedozvoljen produžetak.

Kvar	Uzrok i rešavanje problema
"E:30 / -80"	<ul style="list-style-type: none"> ▶ Uklonite nedozvoljene produžetke sa creva za odvod vode. → "Priključivanje uređaja", Stranica 15 <hr/> <p>Poklopac pumpe nije potpuno zavrnut.</p> <ul style="list-style-type: none"> ▶ Uverite se da je poklopac pumpe do kraja zavrnut na uređaj. Ručka poklopca pumpe mora da stoji vertikalno.
"E:36 / -25 / -26"	<p>Pumpa za sapunicu je zapušena.</p> <ul style="list-style-type: none"> ▶ → "Čišćenje pumpe za sapunicu", Stranica 35.
"E:60 / -2B"	<p>Sistem za kontrolu disbalansa je prekinuo centrifugiranje zbog neravnomerno raspoređenog veša.</p> <ul style="list-style-type: none"> ▶ Veš u bubnju iznova rasporedite. <p>Napomena: Po mogućstvu ubacite male i velike komade veša zajedno u bubanj. Komadi veša različite veličine se tokom centrifugiranja bolje raspoređuju.</p>
"E:30 / -10" i/ili 	<p>Pritisak vode je nizak. Otklanjanje smetnje nije moguće.</p> <hr/> <p>Sita u dovodu vode su zapušena.</p> <ul style="list-style-type: none"> ▶ Očistite sita u dovodu vode. <hr/> <p>Slavina za vodu je zatvorena.</p> <ul style="list-style-type: none"> ▶ Otvorite slavinu za vodu. <hr/> <p>Dovodno crevo za vodu je presavijeno ili priklešteno.</p> <ul style="list-style-type: none"> ▶ Osigurajte da dovodno crevo za vodu nije presavijeno ili priklešteno. <hr/> <p>Kvar u sistemu za merenje nivoa vode.</p> <p>Napomena: Kada nastupi ova poruka o grešci, uređaj pokreće postupak isušivanja.</p> <ol style="list-style-type: none"> 1. Sačekajte prvo oko 5 minuta da se postupak isušivanja završi. 2. Za resetovanje poruke o grešci, isključite uređaj. 3. Ponovo uključite uređaj. 4. Ako se poruka o grešci ponovo prikaže, pozovite korisnički servis. → "Korisnička služba", Stranica 49
 svetli.	<p>Temperatura je previsoka.</p> <ul style="list-style-type: none"> ▶ Sačekajte dok temperatura ne opadne. ▶ → "Prekidanje programa", Stranica 31 <hr/> <p>Nivo vode je previsok.</p>





Kvar	Uzrok i rešavanje problema
☹ svetli.	<ul style="list-style-type: none"> ▶ Izaberite neki od preporučenih programa za isušivanje. → "Programi", <i>Stranica 24</i>
☹ treperi.	<p>Vrata nisu zatvorena.</p> <ol style="list-style-type: none"> 1. Zatvorite vrata. 2. Za start programa pritisnite Start / Reload ▷⏏. <hr/> <p>Veš se zaglavio u vratima.</p> <ol style="list-style-type: none"> 1. Ponovo otvorite vrata. 2. Uklonite veš koji se zaglavio. 3. Zatvorite vrata. 4. Za start programa pritisnite Start / Reload ▷⏏.
Svi drugi kodovi grešaka.	<p>Smetnja u funkcionisanju</p> <ul style="list-style-type: none"> ▶ Pozovite korisničku službu. → "Korisnička služba", <i>Stranica 49</i>
"E:30/-20"	<p>Kvar magnetnog ventila.</p> <ul style="list-style-type: none"> ▶ Pozovite korisnički servis. → "Korisnička služba", <i>Stranica 49</i> <hr/> <p>Doziranje deterdženta za pranje veša je suviše veliko.</p> <ul style="list-style-type: none"> ▶ Kod sledećeg pranja sa istim punjenjem smanjite količinu deterdženta. <hr/> <p>Dodatna voda je napunjena.</p> <ul style="list-style-type: none"> ▶ Ne puniti dodatnu vodu u uređaj tokom rada.
Uređaj ne funkcioniše.	<p>Mrežni utikač voda za mrežni priključak nije utaknut.</p> <ul style="list-style-type: none"> ▶ Priključite uređaj na strujnu mrežu. <hr/> <p>Aktivirao se osigurač u kutiji sa osiguračima.</p> <ul style="list-style-type: none"> ▶ Proverite osigurač u kutiji sa osiguračima. <hr/> <p>Napajanje strujom je prekinuto.</p> <ul style="list-style-type: none"> ▶ Proverite da li osvetljenje u prostoriji ili drugi uređaji u prostoriji rade.
Program se ne pokreće.	<p>Start / Reload ▷⏏ nije pritisnuto.</p> <ul style="list-style-type: none"> ▶ Pritisnite Start / Reload ▷⏏. <hr/> <p>Vrata nisu zatvorena.</p> <ol style="list-style-type: none"> 1. Zatvorite vrata. 2. Za start programa pritisnite Start / Reload ▷⏏. <hr/> <p>Zaključavanje za decu je aktivirano.</p> <ul style="list-style-type: none"> ▶ → "Deaktiviranje zaključavanja za decu", <i>Stranica 32</i> <hr/> <p>Finished in ⌚ je aktivirano.</p> <ul style="list-style-type: none"> ▶ Proverite da li je Finished in ⌚ aktivirano. → "Tasteri", <i>Stranica 23</i>

Kvar	Uzrok i rešavanje problema
Program se ne pokreće.	<p>Veš se zaglavio u vratima.</p> <ol style="list-style-type: none"> 1. Ponovo otvorite vrata. 2. Uklonite veš koji se zaglavio. 3. Zatvorite vrata. 4. Za start programa pritisnite Start / Reload .
Vrata ne mogu da se otvore.	<p>– – – je aktivirano.</p> <ul style="list-style-type: none"> ▶ Nastavite program izborom Spin  ili Drain  i pritiskanjem Start / Reload . → "Nastavak programa kod zadržavanja ispiranja", Stranica 31
	<p>Temperatura je previsoka.</p> <ul style="list-style-type: none"> ▶ Sačekajte dok temperatura ne opadne. ▶ → "Prekidanje programa", Stranica 31
	<p>Nivo vode je previsok.</p> <ul style="list-style-type: none"> ▶ Izaberite neki od preporučenih programa za isušivanje. → "Programi", Stranica 24
	<p>Nestanak struje.</p> <ul style="list-style-type: none"> ▶ Otvorite vrata sa hitnom deblokadom. → "Deblokada u slučaju opasnosti", Stranica 48
Sapunica se ne ispira.	<p>Otpusna cev ili odvodno crevo za vodu je zapušeno.</p> <ul style="list-style-type: none"> ▶ Očistite otpusnu cev i odvodno crevo za vodu.
	<p>Odvodna cev ili crevo za odvod vode je presavijen ili priklešten.</p> <ul style="list-style-type: none"> ▶ Uverite se da ispusna cev i odvodno crevo za vodu nisu presavijeni ili prignječeni.
	<p>Pumpa za sapunicu je zapušena.</p> <ul style="list-style-type: none"> ▶ → "Čišćenje pumpe za sapunicu", Stranica 35
	<p>– – – je aktivirano.</p> <ul style="list-style-type: none"> ▶ Nastavite program izborom Spin  ili Drain  i pritiskanjem Start / Reload . → "Nastavak programa kod zadržavanja ispiranja", Stranica 31
	<p>Odvodno crevo za vodu je priključeno previsoko.</p> <ul style="list-style-type: none"> ▶ Odvodno crevo za vodu montirajte na maksimalnoj visini od 1 m.
	<p>Poklopac pumpe nije pravilno sklopljen.</p> <ul style="list-style-type: none"> ▶ Pravilno sklopite poklopac pumpe.
	<p>Doziranje deterdženta za pranje veša je suviše veliko.</p>

Kvar	Uzrok i rešavanje problema
Sapunica se ne ispira.	<ul style="list-style-type: none"> ▶ Hitna mera: Jednu supenu kašiku omekšivača pomešajte sa 0,5 l vode i to ulijte u levu komoru (ne kod Outdoor tkanina, sportske odeće ili tkanina punjenih perjem). ▶ Kod sledećeg pranja sa istim punjenjem smanjite količinu deterdženta. <hr/> <p>Na crevu za odvod vode je montiran nedozvoljen produžetak.</p> <ul style="list-style-type: none"> ▶ Uklonite nedozvoljene produžetke sa creva za odvod vode. <p>→ "Priključivanje uređaja", Stranica 15</p> <hr/> <p>Poklopac pumpe nije potpuno zavrnut.</p> <ul style="list-style-type: none"> ▶ Uverite se da je poklopac pumpe do kraja zavrnut na uređaj. Ručka poklopca pumpe mora da stoji vertikalno.
Voda ne utiče. Deterdžent za pranje veša se ne uvlači.	<p>Start / Reload  nije pritisnuto.</p> <ul style="list-style-type: none"> ▶ Pritisnite Start / Reload . <hr/> <p>Sita u dovodu vode su zapušena.</p> <ul style="list-style-type: none"> ▶ Očistite sita u dovodu vode. <hr/> <p>Slavina za vodu je zatvorena.</p> <ul style="list-style-type: none"> ▶ Otvorite slavinu za vodu. <hr/> <p>Dovodno crevo za vodu je presavijeno ili priklešteno.</p> <ul style="list-style-type: none"> ▶ Osigurajte da dovodno crevo za vodu nije presavijeno ili priklešteno.
Višestruko kratko centrifugiranje.	<p>Sistem za kontrolu disbalansa izjednačava disbalans raspoređujući veš više puta.</p> <ul style="list-style-type: none"> ▶ Nema greške - nije potrebna nikakva radnja. <p>Napomena: Kod izbeljivanja, po mogućstvu ubacite male i velike komade veša zajedno u bubanj. Komadi veša različite veličine bolje se raspoređuju tokom centrifugiranja.</p>
Trajanje programa se menja tokom postupka pranja.	<p>Tok programa se elektronski usklađuje. Zbog toga može da se promeni trajanje programa.</p> <ul style="list-style-type: none"> ▶ Nema greške - nije potrebna nikakva radnja. <hr/> <p>Sistem za kontrolu disbalansa izjednačava disbalans raspoređujući veš više puta.</p> <ul style="list-style-type: none"> ▶ Nema greške - nije potrebna nikakva radnja. <p>Napomena: Kod izbeljivanja, po mogućstvu ubacite male i velike komade veša zajedno u bubanj. Komadi veša različite veličine bolje se raspoređuju tokom centrifugiranja.</p>

Kvar	Uzrok i rešavanje problema
Trajanje programa se menja tokom postupka pranja.	Sistem za kontrolu pene uključuje dodatno ispiranje ukoliko se stvara velika količina pene. ▶ Nema greške - nije potrebna nikakva radnja.
U bubnju se ne vidi voda.	Voda je ispod vidnog područja. ▶ Nema greške - nije potrebna nikakva radnja. ▶ Ne punitite dodatnu vodu u uređaj tokom rada.
Bubanj se po startu programa kratko pomera.	Razlog je interni test motora. ▶ Nema greške - nije potrebna nikakva radnja.
U pregradi  se nalazi preostala voda.	Umetak u pregradi  je zapušen. ▶ → "Čišćenje pregrade za deterdžent za pranje veša", Stranica 34
Vibracije i pokretanje uređaja tokom centrifugiranja.	Uređaj nije ispravno nivelisan. ▶ → "Centriranje uređaja", Stranica 16 Stopice uređaja nisu fiksirane. ▶ Fiksirajte stopice uređaja. → "Centriranje uređaja", Stranica 16
Bubanj se okreće, voda ne ulazi.	Transportni osigurači nisu uklonjeni. ▶ → "Uklanjanje transportnih osigurača", Stranica 14.
Bubanj se okreće, voda ne ulazi.	Prepoznavanje punjenja je aktivno. ▶ Nema greške, nije potrebna nikakva radnja. Napomena: Prepoznavanje punjenja može da traje do 2 minuta.
Intenzivno stvaranje pene.	Doziranje deterdženta za pranje veša je suviše veliko. ▶ Hitna mera: Jednu supenu kašiku omekšivača pomešajte sa 0,5 l vode i to ulijte u levu komoru (ne kod Outdoor tkanina, sportske odeće ili tkanina punjenih perjem). ▶ Kod sledećeg pranja sa istim punjenjem smanjite količinu deterdženta.
Nije postignut veliki broj obrtaja centrifuge.	Podešen je nizak broj obrtaja centrifuge. ▶ Kod sledećeg pranja podesite viši broj obrtaja centrifuge.
Nije postignut veliki broj obrtaja centrifuge.	Sistem za kontrolu disbalansa izjednačuje disbalans smanjivanjem broja obrtaja centrifuge. ▶ Veš u bubnju iznova rasporedite. Napomena: Po mogućstvu ubacite male i velike komade veša zajedno u bubanj. Komadi veša različite veličine se tokom centrifugiranja bolje raspoređuju. ▶ Pokrenite program Spin  .

Kvar	Uzrok i rešavanje problema
Program centrifuge se ne pokreće.	<p>Otpusna cev ili odvodno crevo za vodu je zapušeno.</p> <ul style="list-style-type: none"> ▶ Očistite otpusnu cev i odvodno crevo za vodu. <hr/> <p>Odvodna cev ili crevo za odvod vode je presavijen ili priklešten.</p> <ul style="list-style-type: none"> ▶ Uverite se da ispusna cev i odvodno crevo za vodu nisu presavijeni ili prignječeni. <hr/> <p>Sistem za kontrolu disbalansa je prekinuo centrifugiranje zbog neravnomerno raspoređenog veša.</p> <ul style="list-style-type: none"> ▶ Veš u bubnju iznova rasporedite. <p>Napomena: Po mogućstvu ubacite male i velike komade veša zajedno u bubanj. Komadi veša različite veličine se tokom centrifugiranja bolje raspoređuju.</p> <ul style="list-style-type: none"> ▶ Pokrenite program Spin .
Šumovi i šištanje.	<p>Voda se pod pritiskom pumpa u pregradu za deterdžent za pranje veša.</p> <ul style="list-style-type: none"> ▶ Nema greške - normalan šum tokom rada.
Glasni zvukovi tokom centrifugiranja.	<p>Uređaj nije ispravno nivelisan.</p> <ul style="list-style-type: none"> ▶ → "<i>Centriranje uređaja</i>", <i>Stranica 16</i> <hr/> <p>Stopice uređaja nisu fiksirane.</p> <ul style="list-style-type: none"> ▶ Fiksirajte stopice uređaja. → "<i>Centriranje uređaja</i>", <i>Stranica 16</i> <hr/> <p>Transportni osigurači nisu uklonjeni.</p> <ul style="list-style-type: none"> ▶ → "<i>Uklanjanje transportnih osigurača</i>", <i>Stranica 14.</i>
Udaranje, zveckanje u pumpi za sapunicu.	<p>Strano telo je dospelo u pumpu za sapunicu.</p> <ul style="list-style-type: none"> ▶ → "<i>Čišćenje pumpe za sapunicu</i>", <i>Stranica 35</i>
Ritmičan zvuk srkanja i usisavanja.	<p>Pumpa za sapunicu je aktivna, sapunica se ispušćava.</p> <ul style="list-style-type: none"> ▶ Nema greške - normalan šum tokom rada.
Pojava gužvanja.	<p>Broj obrtaja centrifuge je suviše velik.</p> <ul style="list-style-type: none"> ▶ Kod sledećeg pranja podesite niži broj obrtaja centrifuge. <hr/> <p>Količina punjenja je prevelika.</p> <ul style="list-style-type: none"> ▶ Kod sledećeg pranja smanjite količinu punjenja. <hr/> <p>Podešen je neadekvatan program za vrstu tkanine.</p> <ul style="list-style-type: none"> ▶ Izaberite pogodne programe za vrstu tkanine.

Kvar	Uzrok i rešavanje problema
Deterdžent za pranje veša ili omekšivač kaplje sa manžetne i skuplja se na vratima ili u naboru manžetne.	<p>Previše deterdženta za pranje veša ili omekšivača u pregradi za deterdžent.</p> <ul style="list-style-type: none"> ▶ Kod doziranja tečnog deterdženta ili omekšivača obratite pažnju na oznake u pregradi za deterdžent i nemojte dozirati preko toga.
Rezultat centrifugiranja nije zadovoljavajući. Veš je suviše moćan / suviše vlažan.	<p>Podешen je nizak broj obrtaja centrifuge.</p> <ul style="list-style-type: none"> ▶ Kod sledećeg pranja podesite viši broj obrtaja centrifuge. ▶ Pokrenite program Spin .
	<p>Otpusna cev ili odvodno crevo za vodu je zapušeno.</p> <ul style="list-style-type: none"> ▶ Očistite otpusnu cev i odvodno crevo za vodu.
	<p>Odvodna cev ili crevo za odvod vode je presavijen ili priklešten.</p> <ul style="list-style-type: none"> ▶ Uverite se da ispusna cev i odvodno crevo za vodu nisu presavijeni ili prignječeni.
	<p>Sistem za kontrolu disbalansa je prekinuo centrifugiranje zbog neravnomerno raspoređenog veša.</p> <ul style="list-style-type: none"> ▶ Veš u bubnju iznova rasporedite. <p>Napomena: Po mogućstvu ubacite male i velike komade veša zajedno u bubanj. Komadi veša različite veličine se tokom centrifugiranja bolje raspoređuju.</p> <ul style="list-style-type: none"> ▶ Pokrenite program Spin .
	<p>Sistem za kontrolu disbalansa izjednačuje disbalans smanjivanjem broja obrtaja centrifuge.</p> <ul style="list-style-type: none"> ▶ Veš u bubnju iznova rasporedite. <p>Napomena: Po mogućstvu ubacite male i velike komade veša zajedno u bubanj. Komadi veša različite veličine se tokom centrifugiranja bolje raspoređuju.</p> <ul style="list-style-type: none"> ▶ Pokrenite program Spin .
Ostaci deterdženta na vlažnom vešu.	<p>Deterdženti za pranje veša mogu da sadrže materije, koje se talože na vešu.</p> <ul style="list-style-type: none"> ▶ Pokrenite program Rinse .
Ostaci deterdženta na suvom vešu.	<p>Deterdženti za pranje veša mogu da sadrže materije, koje se talože na vešu.</p> <ul style="list-style-type: none"> ▶ Nakon pranja i sušenja očetkajte veš.

Kvar	Uzrok i rešavanje problema
Iz dovodnog creva za vodu ističe voda.	Dovodno crevo za vodu nije ispravno / čvrsto priključeno. <ol style="list-style-type: none"> 1. Dovodno crevo za vodu ispravno priključite. → "Priključivanje dovodnog creva za vodu", Stranica 15 2. Zavrnite vijčani spoj.
Iz odvodnog creva za vodu curi voda.	Odvodno crevo za vodu je oštećeno. <ul style="list-style-type: none"> ▶ Zamenite oštećeno odvodno crevo za vodu. <hr/> Odvodno crevo za vodu nije ispravno priključeno. <ul style="list-style-type: none"> ▶ Odvodno crevo za vodu ispravno priključite. → "Vrste priključivanja odvoda vode", Stranica 15
U uređaju su se formirali neprijatni mirisi.	Vlaga i ostaci deterdženta za pranje veša mogu da pospeše stvaranje bakterija. <ul style="list-style-type: none"> ▶ → "Čišćenje bubnja", Stranica 34 ▶ Ukoliko više ne koristite uređaj, ostavite vrata i pregradu za deterdžent otvorene, da zaostala voda može da se osuši.
U pregradi za deterdžent ostaje omekšivač.	Ispiranje sa omekšivačem nije previđeno za izabrani program. <ul style="list-style-type: none"> ▶ Pre pranja proverite da li je za izabrani program previđeno ispiranje sa omekšivačem. → "Programi", Stranica 24

17.1 Deblokada u slučaju opasnosti

Deblokiranje vrata

Zahtev: Pumpa za sapunicu je prazna. → *Stranica 35*

1. **PAŽNJA!** Voda koja ističe može dovesti do materijalne štete.
- ▶ Vrata ne otvarajte, ako se na staklu vidi voda.
Prinudnu deblokadu pomoću odgovarajućeg alata povucite nadole i otpustite je.

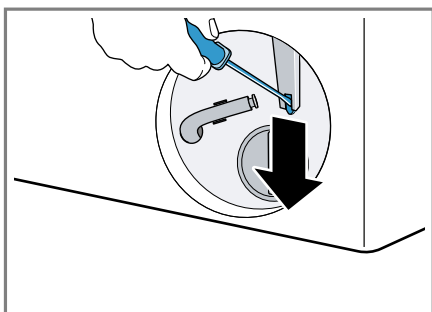

- ✓ Brava na vratima je deblokirana.
2. Umetnite klapnu za održavanje tako da ulegne.
3. Zatvorite klapnu za održavanje.

18 Transport, čuvanje i odlaganje u otpad

18.1 Demontiranje uređaja

1. Zatvorite slavinu za vodu.
2. Ispraznite dovodno crevo za vodu.
3. Isključite uređaj.
4. Izvucite mrežni utikač uređaja.
5. Ispustite sapunicu za pranje.
→ *"Čišćenje pumpe za sapunicu", Stranica 35*
6. Demontirajte creva.

18.2 Postavljanje transportnih osigurača

Uređaj radi transporta osigurajte transportnim osiguračima, kako biste izbegli oštećenja.

1. Pomoću odvijača uklonite 4 kapice za pokrivanje.

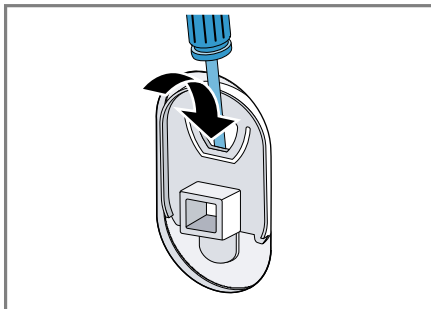

- Sačuvajte kapice za pokrivanje.
2. Montirajte 4 transportna osigurača. Pri tome se orijentišite prema opisu
→ *"Uklanjanje transportnih osigurača", Stranica 14* i postupite obrnutim redosledom.

18.3 Ponovno puštanje uređaja u rad

- ▶ Za dodatne informacije, videti
→ *"Postavljanje i priključivanje", Stranica 12* i
→ *"Pokretanje ciklusa pranja sa praznim bubnjem", Stranica 20.*

18.4 Odlaganje starih uređaja u otpad

Ekološki prihvatljivim odlaganjem u otpad mogu da se recikliraju dragocene sirovine.

UPOZORENJE

Opasnost od ugrožavanja zdravlja!

Deca se tako ne mogu zatvoriti u uređaju i dospeti u životnu opasnost.

- ▶ Uređaj ne postavljajte iza vrata koja mogu da blokiraju ili spreče otvaranje vrata uređaja.
- ▶ Na dotrajalim uređajima izvucite mrežni utikač mrežnog priključnog voda, zatim presecite mrežni priključni vod i uništite bravu na vratima uređaja tako da se vrata više ne mogu zatvoriti.

1. Izvucite mrežni utikač mrežnog priključnog voda.
2. Presecite mrežni priključni vod.
3. Uređaj odložite u otpad na ekološki prihvatljiv način.

O aktuelnim načinima odlaganja u otpad informišite se kod svog specijalizovanog prodavca ili u svojoj opštinskoj odn. gradskoj upravi.



Ovaj je aparat označen u skladu sa evropskom smernicom 2012/19/EU o otpadnim električnim i elektronskim aparatima (waste electrical and electronic equipment - WEEE).

Smernica određuje okvir za povratak i reciklažu otpadnih aparata koji važi u celoj Evropskoj Uniji.

19 Korisnička služba

Funkcijski relevantne originalne rezervne delove proizvedene u skladu sa odgovarajućom direktivom o ekološkom dizajnu možete da dobijete od našeg korisničkog servisa u periodu od najmanje 10 godina od stavljanja vašeg uređaja na tržište u okviru Evropskog ekonomskog prostora.

Napomena: Angažovanje servisne službe je besplatno u okviru garantnih uslova proizvođača.

Detaljnije informacije o trajanju i uslovima garancije u svojoj zemlji možete da dobijete od našeg korisničkog servisa, trgovca kod kojeg ste kupili uređaj ili na našoj veb-stranici. Kada se obraćate korisničkom servisu, navedite broj proizvoda (E-Nr.) i fabrički broj (FD) svog uređaja. Podatke za kontakt korisničke službe naći ćete u priloženom spisku korisničkih službi ili na našoj veb-stranici.

19.1 Broj proizvoda (E-Nr.) i proizvodni broj (FD)

Broj proizvoda (E-Nr.) i proizvodni broj (FD-Nr.) možete da pronađete na tipskoj pločici uređaja.









Pločica sa oznakom tipa se u zavisnosti od modela nalazi:

- na unutrašnjoj strani vrata,
- na unutrašnjoj strani poklopca za održavanje,
- na zadnjoj strani uređaja.

Da biste brzo mogli da pronađete podatke o uređaju i telefonski broj korisničke službe, podatke možete i da zabeležite.

20 Vrednosti potrošnje

Sledeće informacije su stavljene na raspolaganje u skladu sa EU odredbom o ekološkom dizajnu. Navedene vrednosti za druge programe pored **Eco 40-60** su samo orijentacione vrednosti i utvrđene su u skladu sa važećim standardom EN60456.

Program	Punjenje (kg)	Trajanje programa (h:min) ¹	Potrošnja energije (kWh/ciklus) ¹	Potrošnja vode (l/ciklus) ¹	Maksimalna temperatura (°C) ⁵	Broj obrtaja centrifuge (obr/min) ¹	Preostala vlaga (%) ¹
Eco 40-60 ²	8,0	3:26	1,035	69,0	42	1179	52,00
Eco 40-60 ²	4,0	2:44	0,565	45,0	35	1200	52,00
Eco 40-60 ²	2,0	2:17	0,205	26,0	23	1200	56,00
Cottons  20 °C	8,0	3:23	0,360	88,0	24	1200	57,00
Cottons  40 °C	8,0	3:23	1,200	88,0	44	1200	57,00
Cottons  60 °C	8,0	3:23	1,550	88,0	59	1200	57,00
Cottons  40 °C + Pre-wash 	8,0	3:53	1,250	98,0	44	1200	57,00
Easy-Care  40 °C	4,0	2:28	0,820	63,0	44	1200	35,00
Quick Mix  40 °C	4,0	1:03	0,630	45,0	42	1200	55,00
 Wool  30 °C	2,0	0:40	0,220	44,0	27	800	30,00

¹ Stvarne vrednosti mogu da odstupaju od navedenih vrednosti usled pritiska vode, tvrdoće i ulazne temperature, temperature u okolini, vrste, količine i zaprljanosti veša, upotrebljenog sredstva za čišćenje, oscilacija u strujnom napajanju i izabranih dodatnih funkcija.

² Program za proveru u skladu sa EU odredbom o ekološkom dizajnu i EU odredbom o energetske nalepnici sa hladnom vodom (15 °C).

21 Tehnički podaci

Širina uređaja	59,8 cm
Dubina uređaja	55,0 cm

Visina uređaja-
Visina uređaja 84,8 cm

Dubina uređaja sa zatvorenim vratima	60,0 cm
Dubina uređaja sa otvorenim vratima	101,7 cm
Težina	67,6 kg
Maksimalna količina za punjenje	8,0 kg
Mrežni napon	220-240 V, 50 Hz
⇒ Minimalno osiguranje instalacije	10 A
Nominalna snaga	2300 W
Potrošnja snage	<ul style="list-style-type: none"> ■ Isključeno stanje: 0,12 W ■ Stanje mirovanja: 0,50 W
Pritisak vode	<ul style="list-style-type: none"> ■ Minimalno: 100 kPa (1 bar) ■ Maksimalno: 1000 kPa (10 bar)
Dužina dovodnog creva za vodu	150 cm
Dužina odvodnog creva za vodu	150 cm
Dužina mrežnog priključnog voda	160 cm

Dodatne informacije o vašem modelu možete pogledati na internet adresi <https://eprel.ec.europa.eu/>¹. Ta internet stranica sadrži vezu za zvaničnu EU bazu proizvoda EPREL. Pratite uputstva za pretragu modela. Oznaka modela proizilazi iz znakova pre kose crte u proizvodnom broju (E-Nr.) na

pločici sa oznakom tipa. Oznaku modela alternativno možete naći i u prvom redu EU energetske nalepnice.

¹ Važi samo za zemlje u Evropskom ekonomskom prostoru



Thank you for buying a Bosch Home Appliance!

Register your new device on MyBosch now and profit directly from:

- **Expert tips & tricks for your appliance**
- **Warranty extension options**
- **Discounts for accessories & spare-parts**
- **Digital manual and all appliance data at hand**
- **Easy access to Bosch Home Appliances Service**

Free and easy registration – also on mobile phones:

www.bosch-home.com/welcome

BOSCH
HOME APPLIANCES
SERVICE

Looking for help? You'll find it here.

Expert advice for your Bosch home appliances, help with problems or a repair from Bosch experts.

Find out everything about the many ways Bosch can support you:

www.bosch-home.com/service

Contact data of all countries are listed in the attached service directory.

BSH Hausgeräte GmbH

Carl-Wery-Straße 34

81739 München, GERMANY

www.bosch-home.com

A Bosch Company



9001738607 (020810)

sr