



BOSCH



Register your
new device on
MyBosch now and
get free benefits:
[bosch-home.com/
welcome](https://bosch-home.com/welcome)

Tørketrommel

**WTU876EA/IH/
HA/BHSN**

[no] Bruksanvisning og installa-
sjonsveiledning

For mer informasjon, se Digital brukerhåndbok.



Innholdsfortegnelse

1 Sikkerhet.....	4	9 Tilbehør.....	26
1.1 Generelle merknader.....	4	10 Tøy	27
1.2 Korrekt bruk	4	10.1 Klargjøre tøy	27
1.3 Begrensning av brukerkretsen.....	4	11 Grunnleggende betjening.....	27
1.4 Sikker installasjon.....	4	11.1 Slå på vaskemaskinen	27
1.5 Sikker bruk	7	11.2 Stille inn program	27
1.6 Sikker rengjøring og vedlikehold.....	9	11.3 Lagre programinnstillinger	27
2 Unngå materielle skader.....	11	11.4 Innlegging av tøy	27
3 Miljøvern og innsparing.....	11	11.5 Starte program	27
3.1 Avfallsbehandling av emballasje	11	11.6 Ilegging av tøy.....	28
3.2 Energisparing	11	11.7 Avbryt program.....	28
3.3 Strømsparemodus.....	11	11.8 Ta ut tøyet.....	28
4 Oppstilling og tilkobling	12	11.9 Slå av maskinen	28
4.1 Pakke ut maskinen.....	12	11.10 Lofilter	28
4.2 Leveringsinnhold	12	11.11 Kondensvannbeholder	30
4.3 Krav til oppstillingssted	12	12 Tørkemål.....	31
4.4 Avløpsslange.....	13	12.1 Endre tørkemål.....	31
4.5 Sette maskinen i vater.....	15	12.2 Tilpasse tørkemål	31
4.6 Koble apparatet til strøm.....	15	13 Barnesikring.....	31
5 Bli kjent med.....	16	13.1 Aktivere barnesikringen.....	31
5.1 Maskin	16	13.2 Deaktivere barnesikring	31
5.2 Betjeningspanel.....	17	14 Home Connect	32
5.3 Betjening	17	14.1 Konfigurere Home Connect-appen	32
6 Display.....	18	14.2 Konfigurere Home Connect ..	32
7 Knapper	20	14.3 Aktivere Wi-Fi på maskinen...	32
8 Programmer.....	23	14.4 Deaktivere Wi-Fi på maskinen	33
8.1 Automatiske programmer	23	14.5 Installere programvareoppdatering	33
8.2 Tidsprogrammer	24	14.6 Tilbakestille maskinens nettverksinnstillinger	33

14.7 Fjernstart.....	33
14.8 Personvern	33
15 Grunninnstillingene	34
15.1 Oversikt over grunninnstillingene.....	34
15.2 Endring av grunninnstillingene	34
16 Maskinpleie.....	34
16.1 Forberede maskinpleie	34
16.2 Gå til maskinpleie.....	35
16.3 Utføre enkel maskinpleie.....	35
16.4 Utføre intensiv maskinpleie ...	35
17 Rengjøring og pleie.....	36
17.1 Fuktighetssensor	36
17.2 Filteret i kondensvannbeholderen.....	37
18 Utbedring av feil	38
19 Transport, oppbevaring og avfallsbehandling.....	42
19.1 Avfallsbehandling av gammelt apparat	42
20 Kundeservice	42
20.1 Produktnummer (E-Nr.) og produksjonsnummer (FD)	42
21 Forbruksverdier	44
22 Tekniske data	44
23 Samsvarserklæring.....	45



1 Sikkerhet

Følg sikkerhetsanvisningene nedenfor.

1.1 Generelle merknader



- Les nøye gjennom denne anvisningen.
- Oppbevar veiledningen og produktinformasjonen for senere bruk eller for en senere eier.
- Ikke koble til apparatet dersom det har transportskader.

1.2 Korrekt bruk

Apparatet må kun brukes:

- for å tørke og friske opp tøys som er egnet for tørketrommel, og som er vasket med vann.
- i private husholdninger og i lukkede rom hjemme.
- opp til høyde på maks 4000 m over havet.

1.3 Begrensning av brukerkretsen

Dette apparatet kan brukes av barn fra og med 8 år og av personer med redusert fysiske, sensoriske eller mentale evner eller mangel på erfaring og/eller kunnskap, dersom de blir overvåket eller har fått opplæring i en sikker bruk av apparatet og dessuten har forstått farene som kan resultere av feil bruk.

Barn må ikke få leke med apparatet.

Rengjøring og brukervedlikehold må ikke utføres av barn uten oppsyn.

Barn under 3 år og husdyr skal holdes unna apparatet.

1.4 Sikker installasjon

ADVARSEL – Fare for elektrisk støt!

Ukyndige installasjoner er farlig.

- ▶ Maskinen må kun tilkobles og brukes i henhold til angivelsene på typeskiltet.

- ▶ Maskinen skal bare kobles til et strømmnett med vekselstrøm via en forskriftsmessig montert jordet stikkontakt.
- ▶ Systemet for husets PE-leder må være forskriftsmessig installert. Installasjonen må ha tilstrekkelig stort ledningstverrsnitt.
- ▶ Ved bruk av jordfeilbryter må det kun brukes en type som er merket med .
- ▶ Maskinen må aldri forsynes med strøm via en ekstern bryteranordning, f.eks. tidsur eller fjernstyring.
- ▶ Maskinen må aldri kobles til en strømkrets som slås på og av regelmessig av strømleverandøren.
- ▶ Hvis maskinen er innebygd, må støpselet på strømledningen være fritt tilgjengelig. Hvis fri tilgang ikke er mulig, må det i henhold til regelverket monteres en allpolet skillebryter i den faste elektriske installasjonen.
- ▶ Når du stiller opp apparatet, må du påse at strømkabelen ikke kommer i klem eller får skader.

Hvis isolasjonen på strømledningen er skadet, er dette farlig.

- ▶ La aldri strømkabelen være i kontakt med varme maskindeler eller varmekilder.
- ▶ La aldri strømkabelen komme i kontakt med skarpe spisser eller kanter.
- ▶ Du må aldri få knekk på, klemme sammen eller endre strømkabelen.

⚠ ADVARSEL – Brannfare!

Det er farlig å bruke en forlenget strømledning og adaptere som ikke er godkjent.

- ▶ Ikke bruk forlengelseskabler eller strømskinner.
- ▶ Bruk kun strømledninger som er godkjent av produsenten.
- ▶ Hvis strømledningen er for kort og det ikke finnes en lenger strømledning, må du kontakte et elektrikerfirma for å tilpasse husinstallasjonen.

⚠ ADVARSEL – Fare for personskade!

Apparatets høye vekt kan føre til personskader når det løftes.

- ▶ Ikke løft apparatet alene.

Hvis det stilles en tørketrommel oppå denne vaskemaskinen og dette ikke gjøres forskriftsmessig, kan tørketrommelen falle ned.

- ▶ Tørketrommelen må utelukkende stilles oppå en vaskemaskin ved bruk av monteringssettet fra produsenten av tørketrommelen
→ "Tilbehør", Side 26. Andre oppstillingsmetoder er ikke tillatt.
- ▶ Tørketrommelen må aldri stilles oppå en vaskemaskin dersom tørketrommelprodusenten ikke tilbyr noe egnet monteringssett.
- ▶ Ikke still tørketromler oppå vaskemaskiner dersom de to maskinene er fra forskjellige produsenter og har forskjellig dybde og bredde.
- ▶ Ikke sett tørketromler på vaskemaskiner som står på en sokkel. Maskinene kan velte.

⚠ ADVARSEL – Kvelningsfare!

Barn kan få emballasjen over hodet eller vikle seg inn i den og kveles.

- ▶ Hold emballasjen borte fra barn.
- ▶ Barn må ikke få leke med emballasjen.

⚠ FORSIKTIG – Fare for personskade!

Maskinen kan vibrere eller bevege seg under bruk.

- ▶ Plasser maskinen på et rent, plant og stabilt underlag.
- ▶ Sett maskinen i vater ved å bruke et vaterpass og justere på føttene.

Hvis slangene og strømledningene er lagt feil, er det snublefare.

- ▶ Legg slangene og ledningene slik at det ikke oppstår snublefare.

Hvis maskinen flyttes ved at man drar i eller skyver på utstående komponenter, for eksempel døren, kan disse komponentene brette.

- ▶ Maskinen må ikke flyttes ved at man drar i eller skyver på utstående komponenter.

⚠ FORSIKTIG – Kuttfare!

Skarpe kanter på maskinen kan føre til kuttskader hvis de berøres.

- ▶ Ikke berør de skarpe kantene på maskinen.

- ▶ Bruk vernehansker ved installasjon og transport av maskinen.

1.5 Sikker bruk

⚠ ADVARSEL – Fare for elektrisk støt!

En vaskemaskin med skader eller en strømledning med skader er farlig.

- ▶ Bruk aldri apparatet hvis det har skader.
- ▶ Dra aldri i strømledningen når du skal koble vaskemaskinen fra strømmettet. Dra alltid i pluggen på strømledningen.
- ▶ Hvis vaskemaskinen eller strømledningen er skadet, må du dra ut støpselet eller slå av sikringen i sikringsskapet umiddelbart.
- ▶ Ta kontakt med kundeservice. → *Side 42*

Fuktighet som trenger inn, kan forårsake elektrisk støt.

- ▶ Apparatet skal kun brukes i lukkede rom.
- ▶ Utsett aldri apparatet for kraftig varme eller fuktighet.
- ▶ Ikke bruk dampstråle, høytrykksspyler, slanger eller dusjstråler for å rengjøre apparatet.

⚠ ADVARSEL – Fare for helseskader!

Barn kan bli sperret inne i apparatet og havne i livsfare.

- ▶ Ikke plasser apparatet bak en dør som hindrer at apparatdøren åpnes, eller som blokkerer den.
- ▶ Etter endt levetid på vaskemaskinen, må du trekke ut støpselet på strømledningen, kappe over strømledningen og ødelegge dørlåsen slik at vaskemaskindøren ikke lar seg lukke lenger.

⚠ ADVARSEL – Kvelningsfare!

Barn kan puste inn eller svelge smådeler og bli kvalt.

- ▶ Hold smådeler borte fra barn.
- ▶ Ikke la barn leke med smådeler.

⚠ ADVARSEL – Eksplosjonsfare!

Kullstøv i nærheten av maskinen kan føre til eksplosjon.

- ▶ Hold omgivelsene rundt maskinen rene under bruk.

⚠ ADVARSEL – Fare for forgiftning!

Kondensvannet fra denne maskinen er ikke drikkevann, og det kan være forurenset av lo.

- ▶ Ikke drikk kondensvannet fra maskinen eller bruk det videre. Vaskemiddel og skyllemiddel kan medføre forgiftning dersom det svelges.
- ▶ Dersom det svelges ved en feiltakelse, må det søkes legehjelp.
- ▶ Vaskemidler og pleiemidler må oppbevares utilgjengelig for barn.

⚠ ADVARSEL – Brannfare!

Kjølemiddelet R290 i denne maskinen er miljøvennlig, men brennbar og kan antennes ved kontakt med åpen ild eller tennkilder.



- ▶ Åpen ild og tennkilder må holdes borte fra maskinen.

⚠ ADVARSEL – Eksplosjonsfare!

Rester i lofilteret kan antennes under tørkingen.

- ▶ Lofilteret må renses regelmessig.
- Lettantennelige gjenstander som lightere eller fyrstikker kan antennes under tørkingen.
- ▶ Før tørking må alle lettantennelige gjenstander fjernes fra lommene i tøyet.

Uvasket tøy som har vært i kontakt med løsemidler, olje, voks, voksfjerner, maling, fett eller flekkfjernere, kan antennes under tørkingen.

- ▶ Ikke tørk uvasket tøy i denne maskinen.
- ▶ Tøyet må skylles grundig med varmt vann og vaskemiddel før tørking.
- ▶ Ikke bruk maskinen hvis tøyet er blitt rengjort med industrielle kjemikalier på forhånd.

⚠ ADVARSEL – Brannfare!

Dersom tørkingen avbrytes før tiden, blir ikke tøyet tilstrekkelig avkjølt og det kan antennes.

- ▶ Ikke avbryt tørkeprogrammet før tiden.

- ▶ Dersom tørkingen avbrytes før tiden, må tøyet tas ut øyeblikkelig og brettes ut.

⚠ FORSIKTIG – Fare for personskade!

Hvis man går eller klatrer opp på maskinen, kan dekkplaten knekke.

- ▶ Ikke gå eller klatre opp på maskinen.

Hvis man setter seg eller lener seg på den åpnede døren, kan maskinen velte.

- ▶ Ikke sett deg eller støtt deg til maskindøren.
- ▶ Ikke sett noen gjenstander på maskindøren.

Dersom du griper inn i trommelen mens den roterer, kan du skade hendene.

- ▶ Før du griper inn i trommelen, må du vente til den har stanset helt opp.

1.6 Sikker rengjøring og vedlikehold

⚠ ADVARSEL – Fare for elektrisk støt!

Ukyndige reparasjoner er farlig.

- ▶ Foreta aldri tekniske endringer på apparatet eller apparatets funksjoner.
- ▶ Kun opplært fagpersonell skal utføre reparasjoner på maskinen.
- ▶ Det må kun brukes originale reservedeler til reparasjon av maskinen.
- ▶ Dersom det oppstår skader på apparatets strømkabel, må den skiftes ut av produsenten, kundeservice eller av en annen kvalifisert person for å unngå at det oppstår fare.

Fuktighet som trenger inn, kan forårsake elektrisk støt.

- ▶ Før rengjøring må støpselet trekkes ut eller sikringen kobles ut i sikringsskapet.
- ▶ Ikke bruk dampstråle, høytrykksspyler, slanger eller dusjstråler for å rengjøre apparatet.

⚠ ADVARSEL – Fare for personskade!

Bruk av ikke-originale reservedeler og ikke-originalt tilbehør er farlig.

- ▶ Bruk kun originale reservedeler og originalt tilbehør fra produsenten.

⚠ ADVARSEL – Fare for forgiftning!

Ved bruk av løsemiddelholdige rengjøringsmidler kan det oppstå giftig damp.

- ▶ Ikke bruk rengjøringsmidler som inneholder løsemidler.

2 Unngå materielle skader

OBS!

Feildosering av tøyemykner, vaskemiddel og rengjøringsmiddel kan redusere apparatets funksjon.

- ▶ Følg doseringsanbefalingene fra produsenten.

Hvis maks. tøymengde overskrides, vil dette være uheldig for maskinens effekt.

- ▶ Ikke overskrid maks. tøymengde for de enkelte programmene.
→ *"Programmer", Side 23*

Hvis apparatet blir overopphetet, kan dette være uheldig for apparatets yteevne.

- ▶ La apparatets luftenåpning være fri mens apparatet er i bruk.
- ▶ Sørg for tilstrekkelig ventilasjon i rommet.

Lette objekter, som hår og lo, kan suges inn i luftenåpningen på apparatet under bruk og få apparatet til å fungere dårligere.

- ▶ Hold omgivelsene rundt apparatet rene under bruk.
- ▶ Hold lette objekter unna apparatet.

Hvis maskinen brukes med manglende, ufullstendig eller defekt lobe-skyttelse (utstyrsavhengig, f.eks. lofilter, lo-depot, filtermatte), kan dette føre til maskinskader.

- ▶ Ikke bruk maskinen med manglende, ufullstendig eller defekt lobe-skyttelse.

Plastskum eller skumgummi kan deformeres eller smelte under tørking.

- ▶ Ikke tørk noe som inneholder plastskum eller skumgummi.

Uegnede rengjøringsmidler kan skade apparatets overflater.

- ▶ Ikke bruk sterke eller skurende rengjøringsmidler.

- ▶ Ikke bruk sterkt alkoholholdige rengjøringsmidler.
- ▶ Ikke bruk harde skureputer eller vaskesvamper.
- ▶ Maskinen skal bare rengjøres med vann og en myk, fuktig klut.
- ▶ Ved kontakt med maskinen må alle rester av vaskemidler, dugg eller avleiringer fjernes umiddelbart.

3 Miljøvern og innsparing

3.1 Avfallsbehandling av emballasje

Emballasjematerialene er miljøvennlige og resirkulerbare.

- ▶ Kildesortér de enkelte komponentene etter type avfall.

3.2 Energisparing

Dersom du tar hensyn til disse merknadene, forbruker apparatet ditt mindre strøm.

- Bruk apparatet i et godt ventilert rom og sørg for at luftenåpningen på apparatet er fri.
- Sentrifuger tøyet i vaskemaskinen før tørking.
- Overhold programmenes maksimale tøymengde. Programmer → *Side 23*
- Rengjør lofilteret etter tørking.
→ *"Rengjøre lofilteret", Side 28*
- Deaktiver Wi-Fi som ikke er i bruk.
→ *"Deaktivere Wi-Fi på maskinen", Side 33*

3.3 Strømsparemodus

Dersom du ikke betjener apparatet en kort stund, går det automatisk over i strømsparemodus. Alle indikatorer slukner, og  blinker. Du avslutter strømsparemodusen ved å betjene maskinen igjen.

no Oppstilling og tilkobling

Dersom du ikke betjener apparatet en lengre stund, slår det seg av.

Merk: Apparatet slår seg ikke av automatisk når Wi-Fi er aktivert.

4 Oppstilling og tilkobling

4.1 Pakke ut maskinen

OBS!

Dersom det ligger gjenstander i trommelen som ikke er ment å brukes i maskinen, kan det føre til materielle skader / skader på maskinen.

- ▶ Før bruk må du fjerne disse gjenstandene og det vedlagte tilbehøret fra trommelen.
- 1. Fjern alt av emballasje- og beskyttelsesmateriale fra maskinen.
→ "Avfallsbehandling av emballasje", Side 11
- 2. Kontroller om maskinen har synlige skader.
- 3. Åpne døren.
- 4. Fjern tilbehøret fra trommelen.
- 5. Lukk døren.

4.2 Leveringsinnhold

Etter fjerning av emballasjen må du kontrollere alle delene med henblikk på transportskader og forvisse deg om at ingen deler mangler.

OBS!

Dersom apparatet brukes med ufullstendig eller defekt tilbehør, kan det fungere dårligere eller få skader, og det kan oppstå skader på inventaret.

- ▶ Apparatet må aldri brukes med ufullstendig eller defekt tilbehør.

- ▶ Skift ut slikt tilbehør før apparatet brukes.

→ "Tilbehør", Side 26

Leveringen består av:

- Tørketrommel
- Medfølgende dokumenter
- Avløpslange med tilkoblingsadapter, festemateriale og bend.
→ "Avløpslange", Side 13

4.3 Krav til oppstillingssted

OBS!

Dersom maskinen stilles mer enn 40° på skrå, kan vannrester renne ut av den og forårsake materielle skader.

- ▶ Vær forsiktig når maskinen stilles på skrå.
- ▶ Transporter maskinen stående.
Restvann som fryser inni apparatet kan føre til skader på apparatet.
- ▶ Ikke installer og bruk apparatet i frostsatte områder eller utendørs.
Dersom apparatet brukes rett etter transport, kan kjølemiddelet i apparatet føre til apparatskader.
- ▶ Rett etter transport må apparatet hvile i to timer før det tas i bruk.

Oppstillingssted	Krav
På gulvet	Still opp maskinen på en ren, jevn og fast flate. Juster maskinen slik at den er i vater → Side 15.

Oppstillingssted	Krav
Under en tørketrommel	<p>Denne maskinen må kun installeres under en tørketrommel ved hjelp av forbindelsessettet fra produsenten av tørketrommelen.</p> <ul style="list-style-type: none"> ■ Monteringssett med uttrekkbar arbeidsplate → Side 26 ■ Monteringssett → Side 26 <p>Denne maskinen må kun installeres oppå en vaskemaskin fra samme produsent. Dybden og bredden på denne maskinen må stemme overens med målene på den andre vaskemaskinen. En vaskemaskin med en tørketrommel oppå må ikke stilles opp på en plattform.</p>
Inntil en vegg	<p>Pass på at ingen slanger eller strømledninger kommer i klem mellom veggen og apparatet.</p>

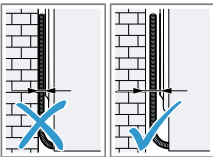

vannbeholderen. Bruk avløpsslangen til å lede overskytende kondens rett i avløpet.

Merk

- Bruk dette apparatet med den medfølgende avløpsslangen.
→ "Koble til avløpsslange", Side 13
Hvis du kobler til avløpsslangen, trenger du ikke å tømme kondensbeholderen regelmessig.
→ "Tømme kondensvannbeholderen", Side 30

Koble til avløpsslange

Dersom du ikke ønsker å tømme kondensbeholderen regelmessig, kan du koble til avløpsslangen.

OBS!

Hvis du bruker maskinen uten å ha festet kondensvannslangen eller avløpsslangen forskriftsmessig, kan det lekke væske fra stussen.

- ▶ Før du bruker maskinen, må du feste kondensvannslangen eller avløpsslangen forskriftsmessig på stussen.

Forutsetninger

- Maskinen og tilbehøret er pakket ut.
→ "Pakke ut maskinen", Side 12
- Apparatet er stilt opp på oppstillingsstedet.
→ "Krav til oppstillingssted", Side 12

4.4 Avløpsslange

Under tørking oppstår det kondensvann som apparatet ditt er stilt inn på fabrikkens til å samle i kondens-

no Oppstilling og tilkobling

1. Dra kondensvannslangen av stussen.

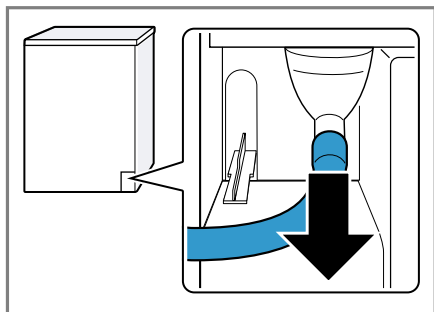

Kondensvannslangen er koblet til stussen fra fabrikk.

Merk: Når kondensvannslangen fjernes, kan det renne væske ut av stussen.

2. Skyv kondensvannslangen på holderen.

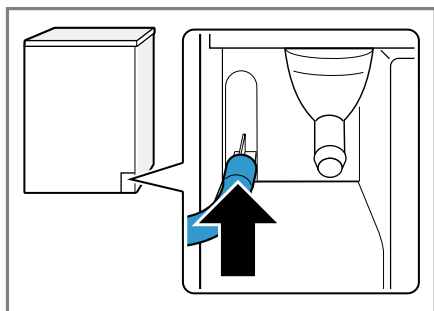

3. Skyv avløpsslangen på stussen helt til stopp.

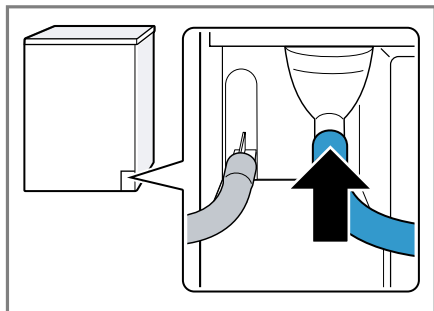

4. Tøm kondensvannbeholderen.
→ "Tømme kondensvannbeholderen", Side 30
5. Fjern støpselet fra undersiden ① og sett den inn i fordypringen på oversiden ②.

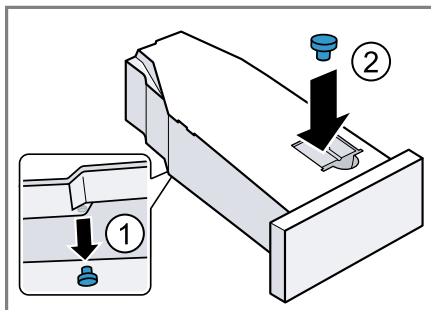

6. Skyv inn kondensvannbeholderen.
→ "Skyve inn kondensvannbeholderen", Side 31
7. Koble apparatet til vannavløpet.
→ "Tilkoblingstyper for vannavløp", Side 14

Tips: For å samle kondensvann i kondensbeholderen igjen (f.eks etter at apparatet er blitt flyttet) går du gjennom disse trinnene på nytt i omvendt rekkefølge.

Tilkoblingstyper for vannavløp

OBS!

Hvis avløpet er tettet eller avstengt, kan oppdemmet avløpsvann renne tilbake i maskinen.

- Før du bruker maskinen, må du påse av avløpsvannet renner bort raskt og fjerne tetheter.

Avløp i vannlås.

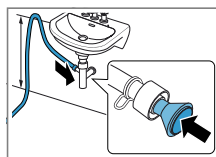

Sikre koblingspunktet med en slangeklemme (12–22 mm). Fest avløpsslangen med en slangeføring i en

høyde på minst 80 cm og maks. 100 cm.

Merk: Ved hjelp av Y-stykket → *Side 26* kan du koble til avløpsslangen fra et annet apparat, f.eks. en vaskemaskin, på samme vannlås-avløp.

Avløp i servant.

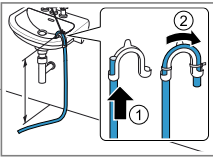

Skyv avløpsslangen helt gjennom albuerøret og fikser den med festematerialet. Fest albuerøret i en høyde på maks. 100 cm.

Avløp i sluk.

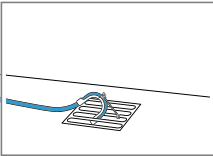

Skyv avløpsslangen helt gjennom albuerøret og fikser den med festematerialet. Fest albuerøret på sluket.

4.5 Sette maskinen i vater

For å redusere støy og vibrasjoner må du sette vaskemaskinen ordentlig i vater.

- ▶ Skru på maskinføttene for å sette maskinen i vater. Kontroller at maskinen er i vater ved hjelp av et vaterpass.

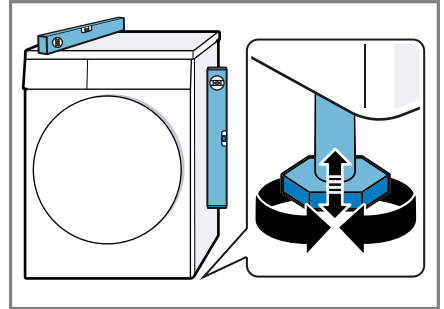

Alle maskinføttene må stå stødig på underlaget.

4.6 Koble apparatet til strøm

1. Koble støpselet på apparatets strømkabel til en stikkontakt i nærheten av apparatet.

Du finner tilkoblingsdata for apparatet i de tekniske data → *Side 44*.

2. Kontroller at støpselet sitter forsvarlig i stikkontakten.

5 Bli kjent med

5.1 Maskin

Her finner du en oversikt over apparatets komponenter.

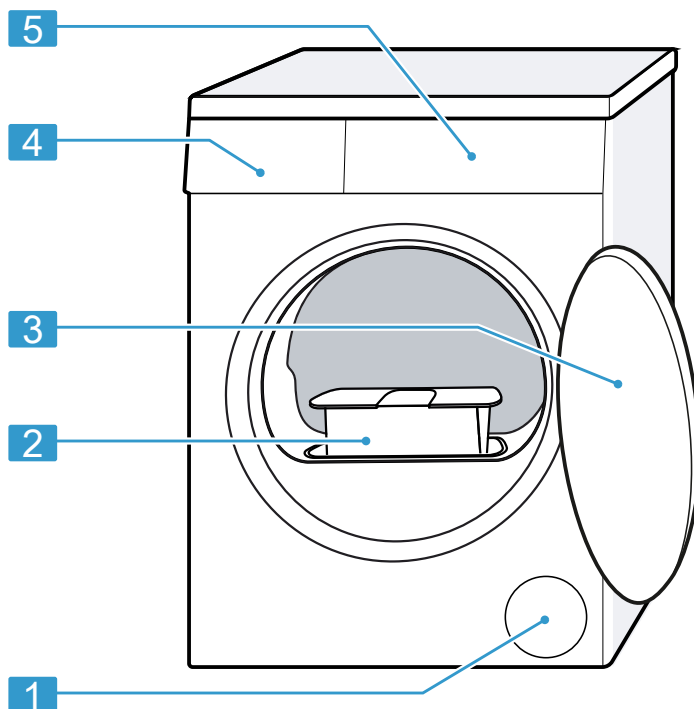

Detaljer på bildet, f.eks. farge og form, kan variere, avhengig av maskintype.

1	Lufteåpning
2	Lofilter → Side 28
3	Dør

4	Kondensvannbeholder → Side 30
5	Betjeningspanel → Side 17

5.2 Betjeningspanel

Ved hjelp av betjeningsfeltet stiller du inn alle apparatets funksjoner, og du får informasjon om driftsstatus.

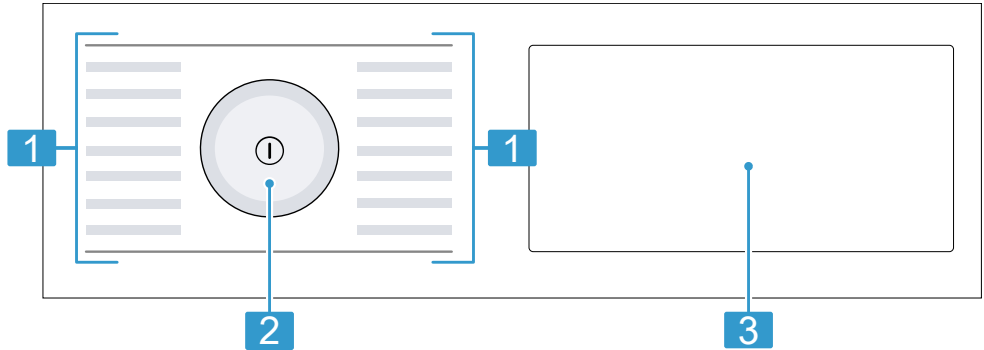

- | | |
|----------|--|
| 1 | Programmer → Side 23 |
| 2 | Programvelger → Side 27 |
| 3 | Knapper → Side 20 og display → Side 18 |

5.3 Betjening

Noen av områdene i displayet reagerer på berøring. Du aktiverer innstillingene ved å trykke på knappene. De aktiveerte innstillingene utheves ved at de lyser sterkere i displayet. Du kan endre eller deaktivere aktiveerte innstillinger ved å trykke gjentatte ganger på de aktuelle knappene på displayet.

OBS!

Hvis man er for hardhendt med displayet, kan det bli skadet.

- ▶ Ikke trykk hardt på displayet.
- ▶ Ikke trykk på displayet med spisse eller skarpe gjenstander.

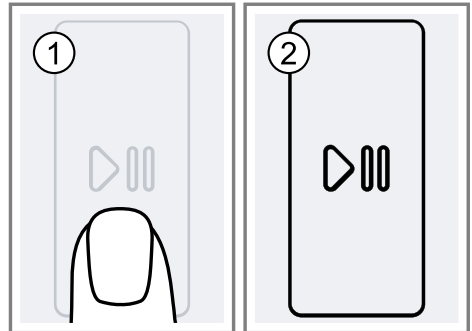

Endre innstillingsverdi

Når du aktiverer bestemte innstillinger, viser displayet valgknappene, og du kan endre innstillingsverdien.

- ▶ Trykk på valgknappene → Side 20.

Displayet viser innstillingsverdien.







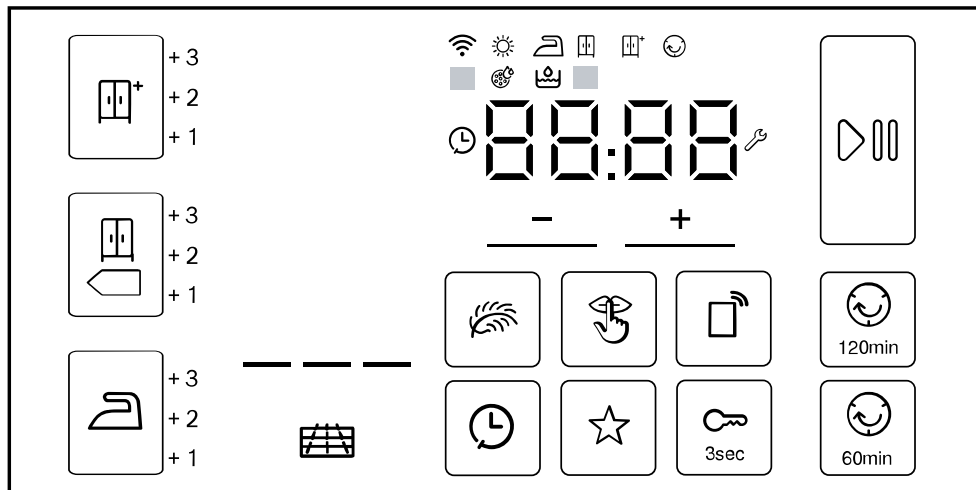



6 Display

I displayet vises de aktuelle innstillingsverdiene, valgmulighetene eller informasjonstekst.

Alt etter programstatus viser displayet forskjellig informasjon i område 88:88 , f.eks. E nD .















Visning	Beskrivelse
0:40 ¹	Anslått programvarighet eller resterende tid for programmet i timer og minutter.
01:25	Tidsprogram er stilt inn. → "Tidsprogrammer", Side 24
🕒 01:25 ¹	Sluttid for programmet → "Knapper", Side 22
▶	Start, avbryt eller sett på pause <ul style="list-style-type: none"> ■ lyser: Programmet går og kan avbrytes eller settes på pause. ■ blinker: Programmet kan startes eller fortsettes.
+1 +2 +3	Tilpasset tørkemål er aktivert. → "Tørkemål", Side 31
🗑️	Tøm og skyv inn kondensvannbeholderen. → Side 30
🌀	Rengjør lofilteret. → "Rengjøre lofilteret", Side 28
CARÉ	Program for utføring av enkel maskinpleie. → Side 34
¹ Eksempel	





Visning	Beskrivelse
Hot	Avhengig av programstatusen avkjøler kjøleprosessen tøyet i noen minutter mens trommelen går, for å unngå skader på tøyet. Avkjølingsprosessen kan avbrytes ved å åpne døren. Merk: Ikke endre det innstilte programmet.
	Den automatiske selvrensingen skyller varmeveksleren i maskinen. Merk: Ikke fjern kondensvannbeholderen, og ikke avbryt programmet.
	Endre grunninnstillingene. → Side 34
	<ul style="list-style-type: none"> ■ lyser: Maskinen er koblet til hjemmenettverket via trådløst nett. ■ blinker: Maskinen prøver å koble seg på hjemmenettverket via trådløst nett. → "Home Connect", Side 32
	Maskinen er koblet til Smart Energy System (strømstyring).
	Programstatus: Tørking
	Programstatus: tørkeresultat stryketørt
	Programstatus: tørkeresultat skaptørt
	Programstatus: tørkeresultat skaptørt pluss
	Programstatus: Antikrøll
	Programstatus: Pause
End	Programstatus: Programslutt
¹ Eksempel	

7 Knapper

Her finner du en oversikt over knappene og de innstillingsmulighetene du har med dem.

Knapp	Valg	Beskrivelse
	<ul style="list-style-type: none"> ■ Start ■ Avbryt ■ Pause 	Start eller avbryt programmet eller sett det på pause.
⓪ (strømbryter)	<ul style="list-style-type: none"> ■ Slå på ■ Slå av 	Slår apparatet på eller av.
 3sec	<ul style="list-style-type: none"> ■ Aktiver ■ Deaktiver 	Aktiverer eller deaktiverer barnesikringen. Sikre betjeningspanelet mot utilsiktet betjening. Hvis barnesikringen er blitt aktivert og maskinen slått av, vil barnesikringen fortsatt være aktivert. → "Barnesikring", Side 31
+ —	Flere valg	Du endrer en innstilling ved å trykke på knappen + eller — inntil displayet viser ønsket innstilling.
☆	<ul style="list-style-type: none"> ■ lagre ■ stille inn 	Når du holder knappen inne i ca. 3 sekunder, lagrer du dine individuelle programinnstillinger. → "Lagre programinnstillinger", Side 27 Når du trykker kort på knappen, stiller du inn programmet ditt med individuelle programinnstillinger.

Knapp	Valg	Beskrivelse
	<ul style="list-style-type: none"> ■  ■ +1 ■ +2 ■ +3 	<ul style="list-style-type: none"> ■ Når du velger  , er tørkemålet aktivert. Tørkemålet avgjør hvor fuktig eller tørt tøyet er etter programslutt. → "Tørkemål", Side 31 ■ Når du velger +1, +2 eller +3, er tørkemålet aktivert. → "Tilpasse tørkemål", Side 31
	<ul style="list-style-type: none"> ■  ■ +1 ■ +2 ■ +3 	<ul style="list-style-type: none"> ■ Når du velger  , er tørkemålet aktivert. Tørkemålet avgjør hvor fuktig eller tørt tøyet er etter programslutt. → "Tørkemål", Side 31 ■ Når du velger +1, +2 eller +3, er tørkemålet aktivert. → "Tilpasse tørkemål", Side 31
	<ul style="list-style-type: none"> ■  ■ +1 ■ +2 ■ +3 	<ul style="list-style-type: none"> ■ Når du velger  , er tørkemålet aktivert. Tørkemålet avgjør hvor fuktig eller tørt tøyet er etter programslutt. → "Tørkemål", Side 31 ■ Når du velger +1, +2 eller +3, er tørkemålet aktivert. → "Tilpasse tørkemål", Side 31
 60min	<ul style="list-style-type: none"> ■ Aktiver ■ Deaktiver 	<p>Aktiver eller deaktiver antikrøll. Etter programslutt beveger trommelen tøyet med jevne mellomrom i 60 minutter, slik at det ikke skal bli krøllete.</p>

Knapp	Valg	Beskrivelse
 120min	<ul style="list-style-type: none"> ■ Aktiver ■ Deaktiver 	Aktiver eller deaktiver antikrøll. Etter programslutt beveger trommelen tøyet med jevne mellomrom i 120 minutter, slik at det ikke skal bli krøllede.
	<ul style="list-style-type: none"> ■ Aktiver ■ Deaktiver 	Aktiver eller deaktiver skånsom tørking. Temperaturen reduseres for ømfintlige tekstiler, f.eks. polyakryl eller elastan. Programmet får forlenget varighet.
	Inntil 24 timer	Definer sluttid for programmet. Programvarigheten er tatt med i det innstilte timeantallet. Etter programstart vises programvarigheten.
	<ul style="list-style-type: none"> ■ Aktiver ■ Deaktiver 	Aktiver eller deaktiver betjeningssignalene og infosignalene.
	<ul style="list-style-type: none"> ■ Aktivere ■ Deaktivere ■ Home Connect Åpne innstillingene 	Aktiver eller deaktiver fjernstart. → Side 33

8 Programmer

Du kan tørke tekstilene enten med et automatisk program eller et tidsprogram.

8.1 Automatiske programmer

Automatiske programmer er programmer der fuktighetssensorer måler restfuktighetene i tøyet under tørking. Programmet avsluttes først når det innstilte tørkemålet er nådd. Hvert automatiske program har et tørkemål → *Side 31*. Tørkemålet avgjør hvor tørt eller fuktig tøyet er etter programslett.

Tips

- Velg tørkemålet med hensyn til tekstilene eller ønsket tørkeresultat. → "*Tørkemål*", *Side 31*
- Vaskelappen på tøyet gir deg en ekstra pekepinn om valg av program.

Program	Beskrivelse	maks. tøymengde (kg)
<input type="checkbox"/> Bomull	Tørking av slitesterke tekstiler i bomull eller lin som kan kokes.	9,0
Syntetisk	Tørke syntetiske tekstiler og blandingstekstiler.	3,5
Mix	Tørking av tekstiler av bomull og syntetiske tekstiler.	3,0
Dyner	Tørking av tekstiler, hodeputer, dyner, vatterte tepper eller sengetepper som er fylt med syntetisk fiber. Merk: Tørk store plagg, dyner og puter enkeltvis.	2,5
Finvask	Tørking av ømfintlige tekstiler av sateng, syntetiske tekstiler og blandingstekstiler.	2,0
Dunprogram	Tørking av tekstiler eller sengetepper fylt med dun eller dundyner. Merknader <ul style="list-style-type: none"> ■ Tørk store tekstiler som dyner eller soveposer enkeltvis. ■ Rist tekstilene etter programslett for å fordele fyllet og løse opp lommer med fuktighet. 	1,5

Program	Beskrivelse	maks. tøymengde (kg)
	<ul style="list-style-type: none"> ▪ Dersom du skal tørke hodeputer og putene ikke er helt tørre når programmet er ferdig, kan du tørke dem på et tidsprogram. → "Tidsprogrammer", Side 24 	
AllergyPlus	Tørking av slitesterke tekstiler bomull eller lin som kan kokes. Merk: Særlig godt egnet ved høye krav til hygiene.	4,0
Sport	Tørking av hurtigtørkende treningsklær av funksjonsfiber, mikrofiber og syntetisk stoff.	1,5
Skjorter/Bluser	Tørking av skjorter og bluser av bomull eller lin, syntetiske tekstiler eller blandingstekstiler. Merk: Tørk maksimalt 5 skjorter eller bluser samtidig for å oppnå et optimalt tørkeresultat. Stryk eller heng opp tøyet etter tørking. Restfuktigheten fordeler seg da jevnt.	1,5
Super 40'	Tørking av syntetiske tekstiler og lett bomull.	2,0
Håndklær	Tørking av slitesterke håndklær og badekåper av bomull eller lin som kan kokes.	6,0

8.2 Tidsprogrammer

Tidsprogrammer er programmer med en fastsatt eller justerbar programvarighet. Programmet avsluttes når tiden er utløpt, også når tøyet f.eks. ikke er tørt ennå. Tidsprogrammer egner seg til tørking av enkeltplagg eller tynne tekstiler.

Tips: Vaskelappen på tøyet gir deg en ekstra pekepinn om valg av program.

Program	Beskrivelse	maks. tøymengde (kg)
Ull finish	<p>Tørking av tekstiler av ull eller med ullandel som kan vaskes i maskin.</p> <p>Merk: Tekstilene blir mykere, men ikke tørre.</p> <p>Når programmet er ferdig, tar du tekstilene ut og lar dem tørke.</p>	0,5
Tidsprogram kaldt	<p>Løs opp krøll i alle tekstiler bortsett fra ull og silke.</p> <p>Dette programmet er bare egnet til å løse opp i tørt tøy.</p> <p>Også egnet til oppfrisking eller lufting av tørre klær som nesten ikke har vært brukt.</p> <p>Merk: Dette programmet er egnet for tørking med ullkurven.</p>	3,0
Tidsprogram varmt	<p>Tørking av alle tekstiler unntatt ull og silke.</p> <p>Egnet til forhåndstørket eller lett fuktig tøy samt tilleggstørking av tykt tøy i flere lag.</p> <p>Merk: Dette programmet er egnet for tørking med ullkurven.</p> <p>Hvis du bruker ullkurven, kan du også tørke tekstiler av ull med dette programmet.</p>	3,0

9 Tilbehør

Bruk originaltilbehør. Dette er tilpasset ditt apparat.

Merk: Noe av tilbehøret fås i andre farger. Kontakt

→ "Kundeservice", Side 42.

	Bruk	Bestillingsnummer
Monteringssett	Spar plass ved å stille maskinen oppå en egnet vaskemaskin fra samme produsent, med lik bredde og dybde.	WTZ27410
Monteringssett med uttrekkbar arbeidsplate	Spar plass ved å stille maskinen oppå en egnet vaskemaskin fra samme produsent, med lik bredde og dybde. Med den uttrekkbare arbeidsplaten blir det lettere å fylle og tømme maskinen.	WTZ27400
Ullkurv	Tørking eller lufting av separate ulltekstiler, treningssko og kosedyr.	WMZ20600
Y-fordeler	Koble avløpsslangen fra et annet apparat, f.eks. en vaskemaskin, på samme vannlåsavløp.	15000490
Maskinpleiemiddel	Reservedel for funksjonen intensiv maskinpleie.	00311829
Plattform	Maskinen kan stilles opp høyere slik at det blir lettere å fylle og tømme den.	WTZPW20D

10 Tøy

10.1 Klargjøre tøy

OBS!

Gjenstander som er blitt værende igjen i tøyet, kan skade tøyet og trommelen.

- ▶ Før bruk må du fjerne alle gjenstander fra lommene i tøyet.

Merk

Dersom du forbereder klesvasken, og skåner du maskinen og tøyet.

- Børst ut sand og jord
- Sorter vasken etter farge og tøy og ta hensyn til vaskelappen
- Alle glidelåser, borrelåser, kroker og ringer må lukkes igjen.
- Fjern gardinkroker og blybånd
- Legg tøyet inn i trommelen. Tøyet skal være brettet ut
- Sentrifuger tøyet før tørking
- Ullplagg, treningssko og kosedyr skal tørkes i ullkurven

11 Grunnleggende betjening

11.1 Slå på vaskemaskinen

Forutsetning: Apparatet er riktig oppstilt og tilkoblet. → *Side 12*

- ▶ Trykk på ①.
Innkoblingsprosessen tar noen sekunder.

Merk: Trommelbelysningen slår seg automatisk av.

11.2 Stille inn program

1. Vri på programvelgeren og sett den på ønsket program.
→ *"Programmer", Side 23*
2. Tilpass programinnstillingene.
→ *"Knapper", Side 20*
Vær obs på informasjon om betjeningslogikk → *Side 17*.
Programinnstillingene lagres ikke permanent for programmet.

11.3 Lagre programinnstillinger

Du kan lagre dine individuelle programinnstillinger som favoritt.

Forutsetning: Et program er stilt inn.
→ *Side 27*

- ▶ Hold inne ☆ i ca. 3 sekunder.
Trykk på ☆ for å åpne det lagrede programmet.

Merk: Gjenta trinnene for å overskrive det lagrede programmet.

11.4 Innlegging av tøy

Merk: For å unngå krølldannelse må du være obs på maks. tøymengde for programmene.

→ *"Programmer", Side 23*

Forutsetninger

- Vasken er klargjort og sortert.
→ *"Tøy", Side 27*
 - Trommelen er tom.
1. Åpne døren.
 2. Legg tøyet inn i trommelen.
 3. Lukk døren.
Påse at ikke noe tøy er klemt fast i døren.

11.5 Starte program

Forutsetning: Et program er stilt inn.
→ *Side 27*

- ▶ Trykk på ▷∞.

no Grunnleggende betjening

- ✓ Displayet viser programvarigheten eller sluttiden.
- ✓ Displayet viser følgende etter programslutt: "End".

Merk: Hvis "Hot" vises i displayet, avkjøler apparatet tøyet. Når "Hot" slukner, er tøyet avkjølt.

11.6 Ilegging av tøy

Etter programstart kan du når som helst ta ut eller legge i mer tøy.

1. Trykk på .

Avkjølingsprosessen starter automatisk etter ca. 30 sekunder og avkjøler vasken mens trommelen roterer. Dersom du vil sløyfe eller avbryte avkjølingsprosessen, åpner du døren. → Side 19

2. Åpne døren.
3. Ta ut eller legg i tøy.
4. Lukk døren.
5. Trykk på .

11.7 Avbryt program

1. Trykk på .
2. Åpne døren.
3. Ta ut tøyet. → Side 28

11.8 Ta ut tøyet

1. Åpne døren.
2. Ta tøyet ut av trommelen.

11.9 Slå av maskinen

- ▶ Trykk på .

11.10 Lofilter

Under tørkingen samles loen fra tøyet i lofilteret. Lofilteret beskytter maskinen mot lo.

Rengjøre lofilteret

Dersom tørkeprogrammet er ferdig eller displayet viser en melding under bruk, rengjør du lofilteret.

Merk: Dersom du ikke rengjør apparatet som beskrevet, kan det fungere dårligere.

Forutsetninger

- Displayet viser følgende etter tørking: "End"
 - eller displayet viser følgende under bruk: .
1. Åpne døren.
 2. Fjern lo fra døren.

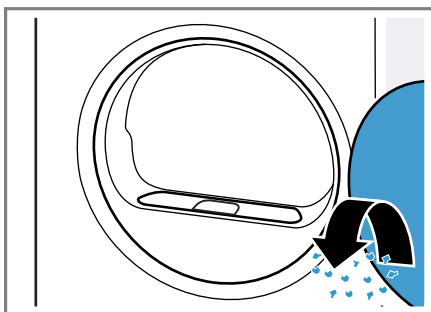

3. Fjern det todelte lofilteret.

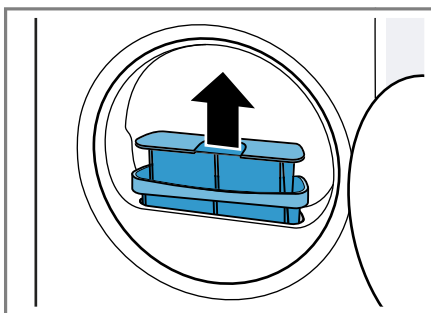

4. Fjern lo fra fordypningen.

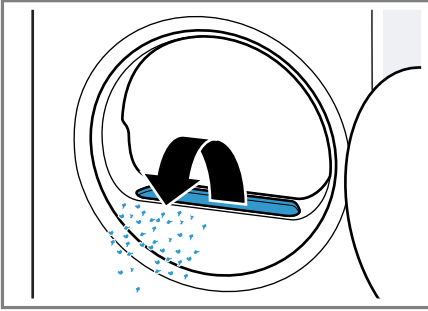

Påse at det ikke faller noe lo i luftkanalen.

5. Skill det todelte lofilteret.

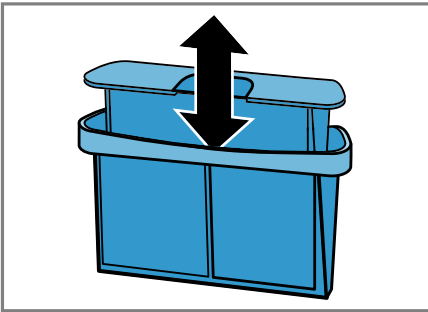

6. Åpne begge lofiltrene.

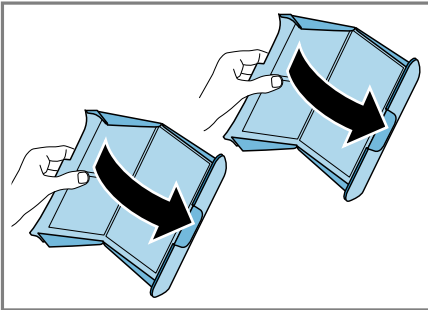

7. Fjern loen.

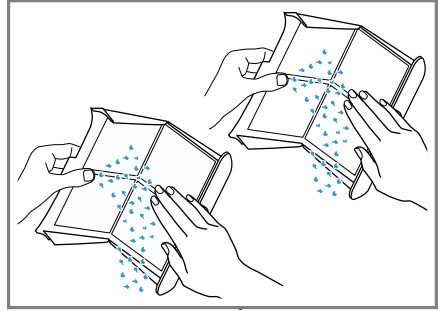

8. Vask de to lofiltrene grundig i rennende, varmt vann og tørk dem.

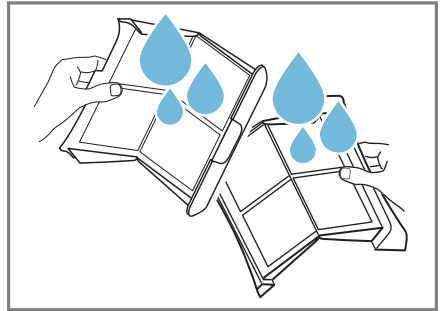

9. Lukk de to lofiltrene og sett dem sammen.

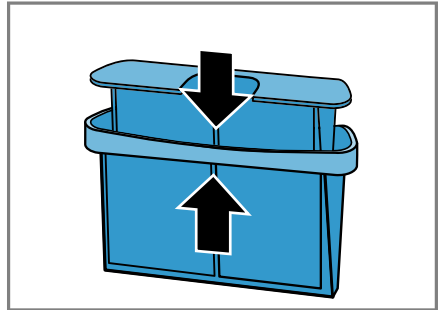

no Grunnleggende betjening

10. Sett inn det todelte lofilteret.

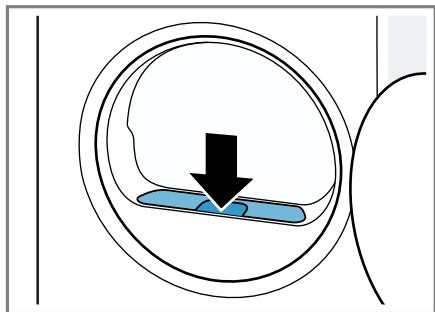

11. Lukk døren.

11.11 Kondensvannbeholder

Under tørking oppstår det kondensvann som apparatet ditt er stilt inn på fabrikken til å samle i kondensvannbeholderen.

Merk: Bruk dette apparatet med den medfølgende avløpsslangen.

→ "Koble til avløpsslange", Side 13

Hvis du kobler til avløpsslangen, trenger du ikke å tømme kondensbeholderen regelmessig.

→ "Tømme kondensvannbeholderen", Side 30

Tømme kondensvannbeholderen

Dersom tørkeprogrammet er ferdig eller displayet viser en melding under bruk, tømmer du kondensvannbeholderen.

Forutsetninger

- Displayet viser følgende etter tørking: "End"
- eller displayet viser følgende under bruk: 

1. Trekk kondensvannbeholderen vannrett ut.

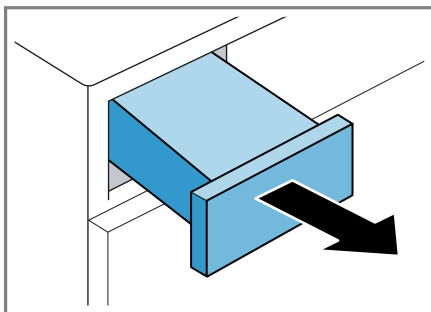

2. Tøm kondensvannbeholderen.

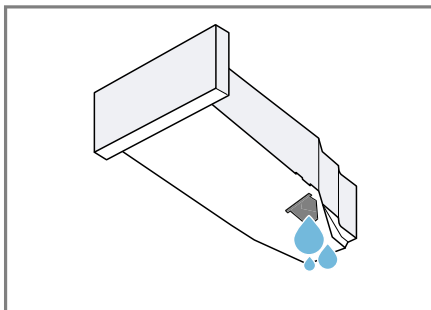

Kontroller filteret i kondensvannbeholderen regelmessig og rengjør det når det er skittent.

→ Side 37

Påse at kondensvannbeholderen er skjøvet inn før maskinen brukes.

→ Side 31

Skyve inn kondensvannbeholderen

- ▶ Skyv inn kondensvannbeholderen helt til stopp.

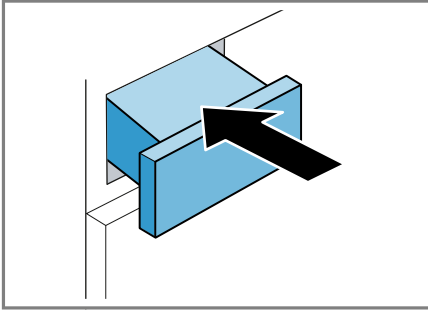

12 Tørkemål

Angi et tørkeresultat for hvert automatiske program. Tørkeresultatet avgjør hvor tørt eller fuktig tøyet er etter programslett.

Tørkemål	Beskrivelse
☐+	For tykke tekstiler i flere lag som tørker sakte.
☐ ◀	For normalt tøy i ett lag.
☐ ▶	For normalt tøy i ett lag. Tøyet er fortsatt litt fuktig etter programslett. For å unngå krølldannelse må du stryke tøyet eller henge det opp.

12.1 Endre tørkemål

På enkelte automatiske programmer kan du endre tørkemål, slik at tøyet blir enda tørrere eller fuktigere.

1. Still inn et automatisk program.
→ Side 23
- ✓ Displayet viser det forhåndsvalgte tørkeresultatet.
2. Trykk på ☐ ◀, ☐+ eller ☐ ▶.
- ✓ Displayet viser , eller .

12.2 Tilpasse tørkemål

Hvis du synes at tøyet er for fuktig etter tørking med et bestemt tørkemål, kan du tilpasse tørkemålet.

1. Still inn et automatisk program.
→ Side 23
- ✓ Displayet viser det forhåndsvalgte tørkeresultatet.
2. Trykk på ☐ ◀, ☐+ eller ☐ ▶.
3. Trykk en gang til på det innstilte tørkeresultatet for å tilpasse det.
- ✓ Displayet viser "+1", "+2" eller "+3".

13 Barnesikring

Sikre vaskemaskinen mot utilsiktet betjening av betjeningselementene.

13.1 Aktivere barnesikringen

- ▶ Trykk på ☐ 3sec i ca. 3 sekunder.
- ✓ Betjeningselementene er sperret.
- ✓ Barnesikringen er aktivert selv om maskinen slås av eller ved strømbrudd.

13.2 Deaktivere barnesikring

Forutsetning: For at du skal kunne deaktivere barnesikringen, må apparatet være slått på.

- ▶ Trykk på  **3sec** i ca. 3 sekunder.

14 Home Connect

Dette apparatet er nettverkskompatibelt. Koble apparatet til en mobil enhet for å betjene funksjonene via Home Connect-appen, tilpasse grunninnstillingene eller overvåke aktuell driftsstatus.

Home Connect-tjenestene er ikke tilgjengelige i alle land. Hvorvidt Home Connect-funksjonen er tilgjengelig eller ikke, avhenger av om Home Connect-tjenestene er tilgjengelige i ditt land. Du finner mer informasjon om dette på: www.home-connect.com.

Home Connect-appen leder deg gjennom hele registreringsprosessen. Gjør innstillinger ved å følge anvisningene i Home Connect-appen.

Tips: Følg også anvisningene i Home Connect-appen.

Merknader

- Følg sikkerhetsinstruksene i denne bruksanvisningen og sørg for at disse også følges dersom du styrer apparatet via Home Connect-appen.
→ "Sikkerhet", Side 4
- Betjening direkte på apparatet har alltid forrang. Når apparatet betjenes direkte, kan ikke Home Connect-appen brukes til betjening.

14.1 Konfigurere Home Connect-appen

1. Installer Home Connect-appen på den mobile enheten.
2. Start Home Connect-appen og sett opp tilgang for Home Connect.

Home Connect-appen leder deg gjennom hele registreringsprosessen.

14.2 Konfigurere Home Connect

Forutsetninger



- Home Connect-appen er konfigurert på den mobile enheten.
 - Maskinen innenfor hjemmenettverkets (Wi-Fi) rekkevidde.
1. Skann QR-koden ved hjelp av Home Connect-appen.



2. Følg veiledningen i Home Connect-appen.



14.3 Aktivere Wi-Fi på maskinen

Merk: Når Wi-Fi er aktivert, vil strømforbruket økes i forhold til de verdiene som står oppført i forbruksverditabellen.

1. Trykk på  i ca. 3 sekunder.
2. Still inn programmet på posisjon 4.
✓ Displayet viser **Con**.
3. Trykk på  helt til displayet viser **on**.
✓ Wi-Fi er aktivert.

Merk: Apparatet slår seg ikke av automatisk når Wi-Fi er aktivert.



14.4 Deaktivere Wi-Fi på maskinen

1. Trykk på  i ca. 3 sekunder.
2. Still inn programmet på posisjon 4.
- ✓ Displayet viser **Con**.
3. Trykk på  helt til displayet viser **OFF**.
- ✓ Wi-Fi er deaktivert.

Merk: Tilkoblingen gjenopprettes automatisk når Wi-Fi slås på igjen.



14.5 Installere programvareoppdatering

Forutsetning: Displayet viser **Upd**.

1. Trykk på  i ca. 3 sekunder.
2. Still inn programmet på posisjon 6.
- ✓ Displayet viser **yes**.
3. Trykk på .
- ✓ Programvareoppdateringen installeres.
- ✓ Når displayet viser "End", er programvareoppdateringen installert.

Merk: Ikke slå av apparatet under programvareoppdateringen.

14.6 Tilbakestille maskinens nettverksinnstillinger



1. Trykk på  i ca. 3 sekunder.
2. Still inn programmet på posisjon 5.
- ✓ Displayet viser **rES**.
3. Trykk på .
- ✓ Displayet viser "YES".
4. Trykk på .
- ✓ Nettverksinnstillingene tilbakestilles.
- ✓ Når displayet viser "End", er nettverksinnstillingene tilbakestilt.

14.7 Fjernstart

Frigi apparatet for fjernstart med Home Connect-appen.



Merk

Av sikkerhetsmessige årsaker vil fjernstart deaktiveres i følgende situasjoner:



- Apparatdøren åpnes.
-  trykkes.
-  trykkes.
- Apparatet blir slått av.
- Etter strømbrudd.

Aktivere fjernstart

Forutsetning: Apparatdøren er lukket.

- ▶ Trykk på .
- ✓  lyser og apparatet er klargjort for fjernstart via Home Connect-appen.

Deaktivere fjernstart

- ▶ Trykk på .
- ✓  slukner.

14.8 Personvern

Følg merknadene om personvern. Første gang apparatet kobles til et hjemmenettverk med Internett-forbindelse, overfører apparatet følgende kategorier av data til Home Connect-serveren (førstegangsregistrering):

- Entydig identifisering av enheten (bestående av apparatkoder og MAC-adressen til den innebygde Wi-Fi-kommunikasjonsmodulen).
- Sikkerhetssertifikat for Wi-Fi-kommunikasjonsmodulen (for informasjonsteknisk sikring av forbindelsen).
- Aktuell program- og maskinvareversjon for husholdningsapparatet.

no Grunninnstillingene

- Status for en eventuell tidligere tilbakestilling til fabrikkinnstillingene.

Denne førstegangsregistreringen forbereder bruken av Home Connect-funksjonene og er ikke nødvendig før første gang du skal bruke Home Connect-funksjoner.

Merk: Vær oppmerksom på at Home Connect-funksjonene kun kan brukes sammen med Home Connect-appen. Informasjon om personvern kan lastes ned i Home Connect-appen.

15 Grunninnstillingene

Du kan tilpasse grunninnstillingene til apparatet etter dine personlige behov.

15.1 Oversikt over grunninnstillingene

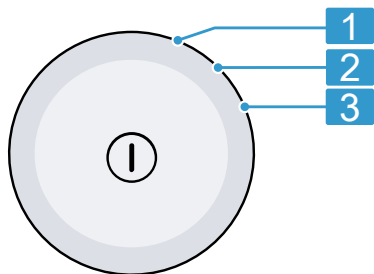



Programvelger med programposisjoner

-
- 1 Still inn lydstyrke på signalet etter programslutt:
0 (av) til 4 (svært høyt)

 - 2 Still inn lydstyrke på signalet når det velges en knapp:
0 (av) til 4 (svært høyt)

 - 3 Still inn lysstyrke i displayet:
1 (lavt) til 4 (svært høyt)
-

15.2 Endring av grunninnstillingene

1. Åpne grunninnstillingene ved å holde inne  i ca. 3 sekunder.
✓ Displayet viser .
2. Velg ønsket grunninnstilling med programvelgeren. → Side 34
3. Trykk på **—** eller **+** for å endre verdien.
4. Du lagrer endringen ved å slå av apparatet.

16 Maskinpleie

Maskinen har rengjøringsprogrammer for enkel og intensiv maskinpleie.

16.1 Forberede maskinpleie

Klargjøre maskinen for pleie

Klargjør apparatet før apparatpleie.

Forutsetninger

- Trommelen er tom.
 - Apparatet er slått av.
1. Rengjør lofilteret. → Side 28
 2. Trekk kondensvannbeholderen vannrett ut og tøm den. → Side 30

Klargjøre kondensvannbeholderen for maskinpleie

Når du leder bort kondensvann fra maskinen gjennom avløpslangen, må du klargjøre kondensvannbeholderen før maskinpleie.

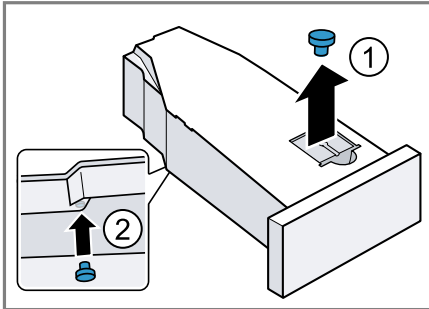

1. Fjern pluggen fra fordypningen på oversiden ① og sett den inn på undersiden ②.



2. Rengjør filteret i kondensvannbeholderen.

16.2 Gå til maskinpleie

Forutsetning: Maskinpleie er klargjort. → Side 34

1. Trykk på ①.
Innkoblingsprosessen tar noen sekunder.
 2. Still programmet i stilling 1.
 3. Hold inne  og still programmet i stilling 4.
 4. Slipp opp .
- ✓ Displayet viser vekselvis "CP1" og programmets varighet.

16.3 Utføre enkel maskinpleie

Utfør enkel maskinpleie for å fjerne eventuelle, lette smussavleiringer i maskinen.

Merknader

- Enkel maskinpleie varer ca. 1 time.
- Etter en viss tids bruk vil maskinen minne deg på å utføre enkel maskinpleie. Før programstart og etter programslutt viser displayet "CArE". Denne meldingen vises helt til du har gjennomført den enkle maskinpleien.

Forutsetninger

- Maskinpleie er klargjort. → Side 34
 - Maskinpleie er stilt inn. → Side 35
1. Fyll kondensvannbeholderen med ca. 1,5 liter varmt springvann.
Hold den fylte kondensvannbeholderen vannrett slik at det ikke renner ut noe væske.
 2. Skyv inn kondensvannbeholderen til den smekker på plass.
 3. Trykk på .
- ✓ Maskinpleien starter, og du hører et lydsignal.
- ✓ Når maskinpleien er avsluttet, viser displayet "End" og du hører et lyd-signal.
4. Trekk kondensvannbeholderen vannrett ut og tøm den.
 5. Når du leder bort kondensvann gjennom avløpsslangen, fjern støpselet fra undersiden av kondensvannbeholderen og sett det inn i fordypningen på oversiden av kondensvannbeholderen. → Side 34
 6. Skyv inn kondensvannbeholderen til den smekker på plass.
 7. Slå av apparatet. → Side 28

16.4 Utføre intensiv maskinpleie

Utfør intensiv maskinpleie for å fjerne eventuelle, hardnakkede smussavleiringer i maskinen samt lukt etter at maskinen har stått ubrukt i over en måned.

Merknader

- Intensiv maskinpleie tar ca. 4 timer og må ikke avbrytes.
- Til intensiv maskinpleie trenger du originalt maskinpleiemiddel → Side 26.

Starte intensiv maskinpleie

Forutsetninger

- Maskinpleie er klargjort. → Side 34
- Maskinpleie er stilt inn. → Side 35

1. Trykk på +.
- ✓ Displayet viser vekselvis "CP2" og programmets varighet.
2. Hell en flaske av maskinpleiemiddelet og ca. 1,5 liter varmt springvann i kondensvannbeholderen.
Hold den fylte kondensvannbeholderen vannrett slik at det ikke renner ut noe væske.
3. Skyv inn kondensvannbeholderen til den smekker på plass.
4. Trykk på .
- ✓ Maskinpleien starter, og du hører et lydsignal.
- ✓ Etter ca. 3 timer setter maskinen maskinpleien på pause, og resterende programvarighet vises i displayet.
5. Trekk kondensvannbeholderen vannrett ut og tøm den.
6. Fyll kondensvannbeholderen med ca. 1,5 liter varmt springvann.
7. Skyll kondensvannbeholderen ved å holde den vannrett og svinge den forsiktig fra side til side og tøm den, for å bli kvitt rester av maskinpleiemiddel.

Fortsette intensiv maskinpleie

1. Fyll kondensvannbeholderen med ca. 1,5 liter varmt springvann.
Hold den fylte kondensvannbeholderen vannrett slik at det ikke renner ut noe væske.
2. Skyv inn kondensvannbeholderen til den smekker på plass.
3. Trykk på .
- ✓ Maskinpleien fortsettes.
- ✓ Når maskinpleien er avsluttet, viser displayet "End" og du hører et lydsignal.

4. Trekk kondensvannbeholderen vannrett ut og tøm den.
5. Når du leder bort kondensvann gjennom avløpsslangen, fjern støpselet fra undersiden av kondensvannbeholderen og sett det inn i fordypningen på oversiden av kondensvannbeholderen. → Side 34
6. Skyv inn kondensvannbeholderen til den smekker på plass.
7. Slå av apparatet. → Side 28

17 Rengjøring og pleie

Rengjør og vedlikehold vaskemaskinen omhyggelig, slik at den holder seg funksjonsdyktig i lang tid.

17.1 Fuktighetssensor

Fuktighetssensoren til denne maskinen måler hvor fuktig tøyet er under tørkingen. Alt etter tøyetets restfuktighet vil maskinen endre varighet på det automatiske programmet.

Rengjøre fuktighetssensoren

Etter en viss tid kan det legge seg rester av kalk, vaskemiddel og pleiemidler på fuktighetssensoren. Rengjør fuktighetssensoren regelmessig.

OBS!

Harde eller ru gjenstander kan skade fuktighetssensoren.

- ▶ Ikke bruk harde eller ru gjenstander, skuremidler eller stålull til rengjøringen.

Merk: Dersom du ikke rengjør apparatet som beskrevet, kan det fungere dårligere.

1. Åpne døren.

2. Rengjør fuktighetssensoren med en svamp.

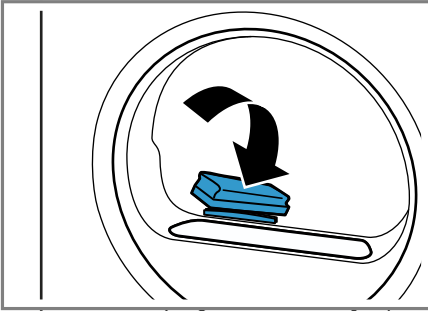

17.2 Filteret i kondensvannbeholderen

Under tørkingen avgir tøyet lo som havner i kondensvannet. Filteret i kondensvannbeholderen beskytter maskinen mot loen.

Rengjør filteret i kondensvannbeholderen.

Filteret rengjøres automatisk når kondensvannbeholderen tømmes. Kontroller filteret regelmessig og rengjør det når det er skittent.

1. Tøm kondensvannbeholderen.
→ Side 30
2. Fjern filteret.

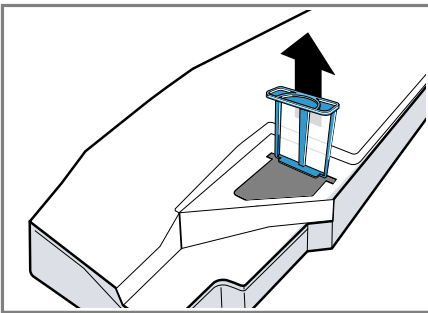

3. Rengjør filteret i varmt, rennende vann eller i oppvaskmaskinen.

4. Skyv inn filteret helt til stopp.

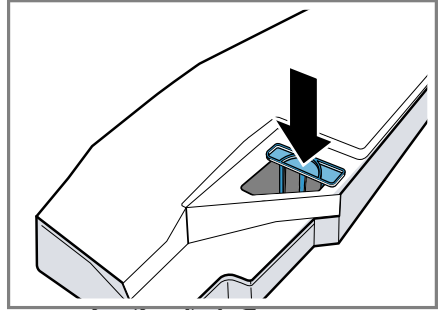

5. Skyv inn kondensvannbeholderen.
→ Side 31

18 Utbedring av feil





Du kan selv utbedre små feil på apparatet. Benytt deg av informasjonen om feilsøking før du tar kontakt med kundeservice. På den måten unngår du unødige kostnader.



ADVARSEL

Fare for elektrisk støt!

Ukyndige reparasjoner er farlig.

- ▶ Foreta aldri tekniske endringer på apparatet eller apparatets funksjoner.
- ▶ Kun opplært fagpersonell skal utføre reparasjoner på maskinen.
- ▶ Det må kun brukes originale reservedeler til reparasjon av maskinen.
- ▶ Dersom det oppstår skader på apparatets strømkabel, må den skiftes ut av produsenten, kundeservice eller av en annen kvalifisert person for å unngå at det oppstår fare.

Feil	Årsak og feilsøking
Displayet har sluknet, og  blinker.	Strømsparemodus er aktivt. ▶ Trykk på  .
"Hot" og trommelen roterer.	Ingen feil. Avkjølingsprosessen pågår. Ingen tiltak er nødvendig. Merk: Ikke endre program mens avkjølingsprosessen pågår. Avkjølingsprosessen tar opptil 10 minutter.
 og programmet ble avbrutt.	Kondensvannbeholderen er full. ▶ Tøm kondensvannbeholderen. → <i>Side 30</i> Avløpsslangen er ikke korrekt koblet til, har en knekk eller er i klem. ▶ Kontroller installasjonen til avløpsslangen. → <i>Side 13</i> Avløpsslangen er tett. ▶ Skyll gjennom avløpsslangen med springvann. Filteret i kondensvannbeholderen er tilsmusset. ▶ Rengjør filteret til kondensvannbeholderen. → <i>Side 37</i>
"CARÉ"	Det bør gjennomføres enkel apparatpleie. ▶ Gjennomfør en enkel apparatpleie. → <i>Side 34</i>
	Lofilteret er tilsmusset. ▶ Rengjør lofilteret. → <i>Side 28</i>

Feil	Årsak og feilsøking
	<p>Ingen feil. Automatisk selvrens skyller varmeveksleren i apparatet. Ingen tiltak er nødvendig.</p> <p>Merk: Ikke trekk ut kondensvannbeholderen og ikke avbryt programmet.</p>
Home Connect fungerer ikke som det skal.	<p>Ulike årsaker er mulige.</p> <ol style="list-style-type: none"> 1. Tilbakestill apparatets nettverksinnstillinger. → <i>Side 33</i> 2. Konfigurer Home Connect på nytt. → <i>Side 32</i> <p>► Gå til www.home-connect.com.</p>
Programmet starter ikke.	<p>Barnesikringer er aktivert.</p> <p>► Deaktiver barnesikringen. → <i>Side 31</i></p> <p> er aktivert.</p> <p>► Kontroller om  er aktivert. → <i>Side 22</i></p>
Programmets varighet forandrer seg i løpet av tørkeprosessen.	<p>Ingen feil. Programforløpet optimeres elektronisk. Ingen tiltak er nødvendig.</p>
Tørketiden er for lang.	<p>Lofilteret er tilsmusset.</p> <p>► Rengjør lofilteret. → <i>Side 28</i></p> <p>Omgivelsestemperaturen er lavere enn 15 °C eller høyere enn 30 °C.</p> <p>► Påse at omgivelsestemperaturen er mellom 15 °C og 30 °C.</p> <p>Det er utilstrekkelig luftsirkulasjon der apparatet er satt opp.</p> <p>► Luft maskinens oppstillingssted.</p> <p>Det blir for lite kondensvann til automatisk selvrens ved stadig tørking av mindre mengder tøy.</p> <p>► Tørk jevnlig en mengde på over 3 kg fuktig tøy helt til programslutt.</p>
	<p>Lufteåpningen på apparatet er blokkert.</p> <p>► Påse at apparatets lufteråpning er fri.</p>
	<p>Varmeveksleren er tilsmusset.</p> <p>► Gjennomfør en enkel apparatpleie. → <i>Side 34</i></p>
Brummende, sum-mende eller pumpen-de lyder.	<p>Ingen feil. Kompressor, kompressorventilasjon eller kondensvannpumpen er aktivert. Ingen tiltak er nødvendig.</p>
Tøyet er for fuktig.	<p>Valgt program er uegnet for tekstiltypen.</p> <p>► Still inn et tidsprogram for ettertørking. → <i>Side 24</i></p>

Feil	Årsak og feilsøking
Tøyet er for fuktig.	Tøymengden er for stor. ▶ Ta hensyn til maksimal tøymengde for programmene. → <i>Side 23</i>
	Varmt tøy føles ofte fuktigere enn det faktisk er etter programslutt. 1. Ta tøyet ut av trommelen rett etter tørkingen. 2. Bre ut plaggene slik at de kan avkjøles.
	Det innstilte tørkeresultatet er uegnet. ▶ Endre tørkemålet. → <i>Side 31</i>
	Tørkeresultatet er ikke tilpasset. ▶ Tilpass tørkemålet. → <i>Side 31</i>
	Tøymengden er for lav. ▶ Still inn et tidsprogram for ettertørring. → <i>Side 24</i>
	Fuktighetssensoren er tilsmusset. ▶ Rengjør fuktighetssensoren. → <i>Side 36</i>
Krølldannelse.	Apparatet har avbrutt tørkingen fordi kondensvannbeholderen er full. ▶ Tøm kondensvannbeholderen. → <i>Side 30</i>
	Valgt program er uegnet for tekstiltypen. ▶ Still inn et egnet program. → <i>Side 23</i>
	Fyllmengden er ikke korrekt. ▶ Ta hensyn til maksimal tøymengde for programmene. → <i>Side 23</i> ▶ Klargjør tøyet. → <i>Side 27</i>
	Tøyet blir liggende for lenge i trommelen etter tørk. 1. Ta tøyet ut av trommelen rett etter tørkingen. 2. Bre ut plaggene slik at de kan avkjøles.
	Strykefrie tekstiler er blitt tørket for lenge. ▶ Endre eller tilpass tørkemålet. → <i>Side 31</i>
	Antikrøll er ikke aktivert. ▶ Aktiver antikrøll. → <i>Side 20</i>
	Det renner ut vann.
Avløpsslangen er ikke koblet til ordentlig. ▶ Kontroller installasjonen til avløpsslangen. → <i>Side 13</i>	

Feil	Årsak og feilsøking
Kondensvann samler seg i kondensvannbeholderen til tross for tilkoblet avløpsslange.	Ingen feil. Det kan ligge kondensvann igjen i kondensvannbeholderen. Ingen tiltak er nødvendig.
	Avløpsslangen er ikke koblet til ordentlig. ▶ Kontroller installasjonen til avløpsslangen. → <i>Side 13</i>
Det er oppstått lukt i maskinen.	Det er gjenstridig smuss i maskinen, eller den har stått ubrukt i over en måned. ▶ Gjennomfør intensiv apparatpleie. → <i>Side 34</i>

19 Transport, oppbevaring og avfallsbehandling

19.1 Avfallsbehandling av gammelt apparat

Med miljøvennlig avfallsbehandling kan verdifulle råstoffer gjenvinnes.

ADVARSEL

Fare for helseskader!

Barn kan bli sperret inne i apparatet og havne i livsfare.

- ▶ Ikke plasser apparatet bak en dør som hindrer at apparatdøren åpnes, eller som blokkerer den.
- ▶ Etter endt levetid på vaskemaskinen, må du trekke ut støpselet på strømledningen, kappe over strømledningen og ødelegge dørlåsen slik at vaskemaskindøren ikke lar seg lukke lenger.

ADVARSEL

Brannfare!

Kuldemiddel R290 i dette apparatet er miljøvennlig, men kan ta fyr, og det kan bli antent hvis apparatet ikke avfallshåndteres korrekt.

- ▶ Apparatet må avfallhåndteres korrekt.
- ▶ Rørene for kretsløpet til kuldemiddelet må ikke skades.

1. Trekk ut strømkabelens støpsel.
2. Kapp av strømkabelen.
3. Kast apparatet på en miljøvennlig måte.

Du kan innhente informasjon om aktuelle muligheter for avfallsbehandling hos en spesialisert forhandler eller hos kommuneadministrasjonen der du bor.



Dette apparatet er klassifisert i henhold til det europeiske direktivet 2012/19/EU om avhending av elektrisk- og elektronisk utstyr (waste electrical and electronic equipment – WEEE). Direktivet angir rammene for innlevering og gjenvinning av innbytteprodukter.

20 Kundeservice

Innenfor EØS får du funksjonsrelevante original-reservedeler i samsvar med gjeldende økodesigndirektiv hos vår kundeservice i minst 10 år fra apparatet bringes ut på markedet.

Merk: I rammen av produsentens garantivilkår er bruk av kundeservice gratis.

Du får detaljert informasjon om garantitid og garantivilkår i ditt land hos vår kundeservice, din forhandler eller på våre nettsider. Når du tar kontakt med kundeservice, trenger du produktnummer (E-Nr.) og produksjonsnummer (FD) for apparatet. Kontaktinformasjonen for kundeservice finner du i den vedlagte kundeserviceoversikten eller på våre nettsider.

20.1 Produktnummer (E-Nr.) og produksjonsnummer (FD)



Du finner produktnummeret (E-Nr.) og produksjonsnummeret (FD) på apparatets typeskilt. Alt etter modell er typeskiltet plassert:

- på innsiden av døren

- på innsiden av vedlikeholdsluken
- på baksiden av apparatet

Du kan skrive ned opplysningene, slik at du har data for apparatet og telefonnummeret til kundeservice raskt tilgjengelig når du trenger dem.

21 Forbruksverdier





























Programmet  **Bomull** +  (merket med "pil") er egnet til tørking av normalt fuktige bomullstekstiler og er det mest effektive programmet med tanke på energiforbruk ved tørking av våte bomullstekstiler.

Forbruksverdiene på energimerkingen for dette programmet gjelder et tøymengde og tøymengde på 60 %.

De verdiene som er oppgitt for andre programmer, er veiledende og beregnet i henhold til gjeldende standard EN61121.

De faktiske verdiene kan avvike fra de oppgitte verdiene, alt etter tøytype, sammensetning av vasken som skal tørkes, restfuktighet i tøyet, innstilt tørkegrad, tøymengde, omgivelserforhold og aktivering av tilleggsfunksjoner.

Den anslåtte programvarigheten / ferdig om-tiden som vises i displayet ved valg av program, er basert på en sentrifugeringshastighet på 1000 o/min ved utlevering av vaskemaskinen.

Program	Slutt-fuktighet (%)	Tøymengde (kg)	Sentrifugeringshastighet (o/min)	Startfuktighet (%)	Programvarighet (h:min)	Energiforbruk (kWh/syklus)
 Bomull + 	0,0	9,0	1400	50	2:23	1,68
 Bomull + 	0,0	4,5	1400	50	1:34	1,00
 Bomull + 	0,0	9,0	1000	60	2:42	1,97
 Bomull + 	0,0	4,5	1000	60	1:44	1,16
 Bomull + 	0,0	9,0	800	70	3:01	2,26
 Bomull + 	0,0	4,5	800	70	1:55	1,32
 Bomull + 	12,0	9,0	1400	50	1:45	1,18
 Bomull + 	12,0	4,5	1400	50	1:07	0,70
 Bomull + 	12,0	9,0	1000	60	2:04	1,47
 Bomull + 	12,0	4,5	1000	60	1:17	0,86
 Bomull + 	12,0	9,0	800	70	2:23	1,76
 Bomull + 	12,0	4,5	800	70	1:28	1,02
Syntetisk +  	2,0	3,5	800	40	0:55	0,51
Syntetisk +  	2,0	3,5	600	50	1:05	0,64

22 Tekniske data

Maskinhøyde	84,2 cm
Maskinbredde	59,8 cm

Maskindybde	61,3 cm
Apparatdybde når døren er lukket	66,5 cm

Apparatdybde når døren er åpen	110,5 cm
Vekt	54,1 kg
Maksimal tøymengde	9,0 kg
Nettspenning	220-240 V, 50 Hz
⇒ Min. installa- sjonssikring	10 A
Nominell effekt	800 W
Effektopptak	<ul style="list-style-type: none"> ▪ Utkoblet til- stand: 0,10 W ▪ Ikke utkoblet tilstand: 0,10 W
Omgivelsestem- peratur	<ul style="list-style-type: none"> ▪ Minst: 5 °C ▪ Maks.: 35 °C
Lengde på strømledning	145 cm

Dette produktet har lyskilder i energi-effektklasse F. Lyskildene er tilgjengelige som reservedel, og skal kun skiftes ut av opplært fagpersonale. Nærmere informasjon om din modell finner du på Internett under <https://eprel.ec.europa.eu/qr/421804>¹. Nettstedet lenker til den offisielle EU-produkt databasen EPREL.

23 Samsvarserklæring

Herved erklærer BSH Hausgeräte GmbH at apparatet med Home Connect-funksjonalitet overholder grunnleggende krav og øvrige bestemmelser i direktiv 2014/53/EU. En utførlig RED-samsvarserklæring finner du, i tillegg til øvrige dokumenter, på produktsiden for ditt apparat på internettadressen www.bosch-home.com.



2,4-GHz-bånd (2400–2483,5 MHz):
maks. 100 mW

¹ Gjelder kun for land innenfor EØS



Thank you for buying a Bosch Home Appliance!

Register your new device on MyBosch now and profit directly from:

- **Expert tips & tricks for your appliance**
- **Warranty extension options**
- **Discounts for accessories & spare-parts**
- **Digital manual and all appliance data at hand**
- **Easy access to Bosch Home Appliances Service**

Free and easy registration – also on mobile phones:

www.bosch-home.com/welcome



Looking for help? You'll find it here.

Expert advice for your Bosch home appliances, help with problems or a repair from Bosch experts.

Find out everything about the many ways Bosch can support you:

www.bosch-home.com/service

Contact data of all countries are listed in the attached service directory.

BSH Hausgeräte GmbH

Carl-Wery-Straße 34
81739 München, GERMANY
www.bosch-home.com

A Bosch Company



9001734303 (040610)

no