



**BOSCH**



Register your  
new device on  
MyBosch now and  
get free benefits:  
[bosch-home.com/  
welcome](https://www.bosch-home.com/welcome)

# Kuivausrumpu

**WTU876EA/IH/  
HA/BHSN**

**[fi]** Käyttöohje ja asennusohjeet

# Lisätietoja on digitaalisessa käyttöoppaassa.



## Sisällysluettelo

<b>1 Turvallisuus</b> .....	<b>4</b>	<b>8 Ohjelmat</b> .....	<b>24</b>
1.1 Yleisiä ohjeita .....	4	8.1 Automaattiohjelmat.....	24
1.2 Määräyksenmukainen käyttö.....	4	8.2 Aikaohjatut ohjelmat.....	25
1.3 Käyttäjien rajoitukset .....	4	<b>9 Varusteet</b> .....	<b>27</b>
1.4 Turvallinen asennus.....	5	<b>10 Pyykki</b> .....	<b>28</b>
1.5 Turvallinen käyttö.....	7	10.1 Pyykin esivalmistelu.....	28
1.6 Turvallinen puhdistus ja huolto.....	9	<b>11 Käytön perusteet</b> .....	<b>28</b>
<b>2 Esinevahinkojen välttäminen ...</b>	<b>11</b>	11.1 Laitteen kytkeminen päälle....	28
<b>3 Ympäristönsuojelu ja säästö....</b>	<b>11</b>	11.2 Ohjelman asettaminen .....	28
3.1 Pakkausmateriaalin hävittäminen .....	11	11.3 Ohjelma-asetusten tallentaminen muistiin.....	28
3.2 Energiansäästö.....	11	11.4 Pyykin asettaminen koneeseen.....	29
3.3 Energiansäästötila .....	12	11.5 Pesuohjelman käynnistäminen.....	29
<b>4 Asennus ja liitäntä</b> .....	<b>12</b>	11.6 Pyykin lisääminen.....	29
4.1 Laitteen purkaminen pakkauksesta .....	12	11.7 Ohjelman keskeyttäminen ....	29
4.2 Toimituksen sisältö.....	12	11.8 Pyykin poistaminen koneesta.....	29
4.3 Sijoituspaikalle asetettavat vaatimukset .....	12	11.9 Laitteen kytkeminen pois päältä.....	29
4.4 Poistovesiletku.....	13	11.10 Nukkasihti.....	29
4.5 Laitteen suoristaminen .....	15	11.11 Kondenssivesisäiliö.....	31
4.6 Laitteen liittäminen sähköverkkoon .....	15	<b>12 Kuivaustavoite</b> .....	<b>32</b>
<b>5 Tutustuminen</b> .....	<b>16</b>	12.1 Kuivaustavoitteen muuttaminen.....	32
5.1 Laite.....	16	12.2 Kuivaustavoitteen säätäminen .....	33
5.2 Ohjauspaneeli.....	17	<b>13 Lapsilukko</b> .....	<b>33</b>
5.3 Käyttölogiikka .....	17	13.1 Lapsilukon aktivointi .....	33
<b>6 Näyttö</b> .....	<b>18</b>	13.2 Lapsilukon deaktivointi.....	33
<b>7 Valitsimet</b> .....	<b>20</b>		

<b>14 Home Connect .....</b>	<b>33</b>	<b>21 Kulutustiedot.....</b>	<b>45</b>
14.1 Home Connect -sovelluksen asetusten tekeminen .....	33	<b>22 Tekniset tiedot.....</b>	<b>45</b>
14.2 Home Connect -asetusten tekeminen .....	34	<b>23 Vaatimustenmukaisuusvaku utus .....</b>	<b>46</b>
14.3 Wi-Fi:n aktivointi laitteessa ....	34		
14.4 Wi-Fi:n deaktivointi laitteessa .....	34		
14.5 Ohjelmapäivityksen asentaminen .....	34		
14.6 Laitteen verkkoasetusten nollaaminen .....	34		
14.7 Kaukokäynnistys.....	35		
14.8 Tietosuoja .....	35		
<b>15 Perusasetukset .....</b>	<b>35</b>		
15.1 Yhteenveto perusasetuksista .....	35		
15.2 Perusasetusten muuttaminen.....	36		
<b>16 Laitehuolto.....</b>	<b>36</b>		
16.1 Laitehuollon esivalmistelu ....	36		
16.2 Laitehuollon hakeminen käyttöön.....	36		
16.3 Kevyen laitehuollon suorittaminen .....	37		
16.4 Laitteen tehohuollon suorittaminen .....	37		
<b>17 Puhdistus ja hoito .....</b>	<b>38</b>		
17.1 Kosteustunnistin .....	38		
17.2 Kondenssivesisäiliön suodatin.....	39		
<b>18 Toimintahäiriöiden korjaaminen.....</b>	<b>40</b>		
<b>19 Kuljetus, säilytys ja hävittäminen.....</b>	<b>43</b>		
19.1 Käytöstä poistetun laitteen hävittäminen .....	43		
<b>20 Huoltopalvelu .....</b>	<b>43</b>		
20.1 Mallinumero (E-nro) ja valmistusnumero (FD).....	43		



# 1 Turvallisuus

---

Noudata seuraavia turvallisuusohjeita.

## 1.1 Yleisiä ohjeita



- Lue tämä ohje huolellisesti.
- Säilytä ohjeet ja tuotetiedot myöhempää käyttötarvetta tai mahdollista uutta omistajaa varten.
- Jos laitteessa on kuljetusvaurioita, älä kytke laitetta käyttöön.

## 1.2 Määräyksenmukainen käyttö

Käytä laitetta vain:

- kuivausrumpuun soveltuvien ja vedellä pestyjen tekstiilien kuivaamiseen ja raikastamiseen.
- yksityisissä kotitalouksissa ja kodinomaisen ympäristön suljetuissa tiloissa.
- enintään 4000 m korkeudella merenpinnasta.

## 1.3 Käyttäjien rajoitukset

Kahdeksanvuotiaat ja sitä vanhemmat lapset ja sellaiset henkilöt, joilla on alentunut fyysinen, aistillinen tai henkinen toimintakyky tai joilta puuttuu kokemusta ja/tai tietoa laitteen käytöstä, saavat käyttää laitetta vain valvonnan alaisena tai kun heille on neuvottu, miten laitetta käytetään turvallisesti ja he ovat ymmärtäneet laitteesta aiheutuvat vaarat.

Lapset eivät saa leikkiä laitteella.

Lapset eivät saa puhdistaa laitetta tai tehdä sille mitään käyttäjälle kuuluvia huoltotöitä ilman valvontaa.

Pidä alle 3-vuotiaat lapset ja kotieläimet poissa laitteen lähetyiltä.

## 1.4 Turvallinen asennus

### **⚠ VAROITUS – Sähköiskun vaara!**

Epäasianmukaiset asennukset ovat vaarallisia.

- ▶ Liitä laite ainoastaan tyyppikilvessä olevien tietojen mukaiseen sähköverkkoon.
- ▶ Liitä laite vain määräysten mukaisesti asennetun, maadoitetun pistorasian kautta vaihtovirtaverkkoon.
- ▶ Talon suojamaadoitusjärjestelmän täytyy olla asennettu määräysten mukaisesti. Asennuksen johdon poikkileikkauksen pitää olla riittävän suuri.
- ▶ Käytä vikavirtasuojakytkintä käytettäessä vain tyyppiä, jossa on merkintä .
- ▶ Älä syötä laitteeseen virtaa ulkoisella kytkentälaitteella, esimerkiksi kellokytkimellä tai kauko-ohjaimella.
- ▶ Älä liitä laitetta virtapiiriin, jonka energialaitos kytkee säännöllisesti päälle ja pois päältä.
- ▶ Kun laite on asennettu, verkkojohdon pistokkeeseen pitää päästä vapaasti käsiksi, tai jos sitä ei ole mahdollista pitää ulottuvilla, kiinteään sähköliitintään on asennettava asennusmääräysten mukainen kaikki navat erottava katkaisin.
- ▶ Laitetta asentaessasi varmista, että verkkojohto ei jää puristuksiin eikä vahingoitu.

Verkkojohdon viallinen eristys on vaarallinen.

- ▶ Varmista, että verkkojohto ei koske laitteen kuumiin osiin tai lämmönlähteisiin.
- ▶ Varmista, että verkkojohto ei koske teräviin ulokkeisiin tai reunoihin.
- ▶ Verkkojohtoa ei saa taittaa, jättää puristuksiin eikä muuttaa.

### **⚠ VAROITUS – Tulipalovaara!**

Jatkojohdon ja hyväksymättömän adapterin käyttö on vaarallista.

- ▶ Älä käytä jatkojohtoja tai haaroitusrasioita.
- ▶ Käytä vain valmistajan hyväksymiä adaptereita ja verkkojohtoja.
- ▶ Jos verkkojohto on liian lyhyt eikä pidempää johtoa ole saatavilla, ota yhteyttä sähköalan erikoisliikkeeseen talon sähköasennusten muuttamista varten.

### **⚠ VAROITUS – Loukkaantumisvaara!**

Laitteen suuri paino voi aiheuttaa tapaturmia laitetta nostettaessa.

▶ Älä nosta laitetta yksin.

Jos tämä laite asennetaan epäasianmukaisesti pesutorniin, laite voi päästä putoamaan.

▶ Liitä kuivausrumpu vain kuivausrummun valmistajan liitossarjalla pyykinpesukoneen päälle.

→ "*Varusteet*", *Sivu 27*. Muunlaisen asennusmenetelmän käyttäminen on kielletty.

▶ Älä asenna laitetta pesutorniin, jos kuivausrummun valmistajalla ei ole tarjolla tarkoitukseen sopivaa liitántäsarjaa.

▶ Älä asenna eri valmistajien syvyydeltään ja leveydeltään erilaisia laitteita pesutorniksi.

▶ Älä asenna pesutornia jalustalle; laitteet voivat päästä kaatumaan.

### **⚠ VAROITUS – Tukehtumisvaara!**

Lapset saattavat leikkiessään esim. vetää pakkausmateriaaleja päähänsä tai kääriytyä niihin ja tukehtua.

▶ Pidä pakkausmateriaali poissa lasten ulottuvilta.

▶ Älä anna lasten leikkiä pakkausmateriaalilla.

### **⚠ HUOMAA – Loukkaantumisvaara!**

Laite voi täristä tai liikkua käytön aikana.

▶ Sijoita laite puhtaalle, tasaiselle ja vakaalle alustalle.

▶ Suorista laite laitejalkojen ja vesivaa'an avulla.

Epäasianmukaisesti asennetut letkut ja verkkojohdot aiheuttavat kompastumisvaaran.

▶ Asenna letkut ja verkkojohdot siten, että niihin ei voi kompastua.

Jos laitetta siirretään sen ulkonevista rakenneosista, kuten esimerkiksi laitteen luukusta, osat voivat murtua.

▶ Älä siirrä laitetta sen ulkonevista rakenneosista.

### **⚠ HUOMAA – Leikkautumisvaara!**

Laitteen teräviin kulmiin koskeminen voi aiheuttaa viiltohaavoja.

▶ Älä koske laitteen teräviin kulmiin.

▶ Käytä suojakäsineitä laitetta asennettaessa ja kuljetettaessa.

## 1.5 Turvallinen käyttö

### **⚠ VAROITUS – Sähköiskun vaara!**

Viallinen laite tai verkkojohto on vaarallinen.

- ▶ Älä käytä viallista laitetta.
- ▶ Älä vedä verkkojohdosta, kun irrotat laitteen sähköverkosta. Vedä aina verkkojohdon pistokkeesta.
- ▶ Jos laite tai verkkojohto on rikki, irrota heti verkkojohdon pistoke tai kytke sulake sulakerasiassa pois päältä.
- ▶ Soita huoltopalveluun. → *Sivu 43*

Laitteeseen pääsevä kosteus voi aiheuttaa sähköiskun.

- ▶ Käytä laitetta vain suljetuissa tiloissa.
- ▶ Älä altista laitetta voimakkaalle kuumuudelle tai kosteudelle.
- ▶ Älä käytä laitteen puhdistukseen höyry- tai painepesuria, letkuja tai suihkua.

### **⚠ VAROITUS – Terveysriski!**

Lapset voivat leikkiessään lukita itsensä vahingossa laitteeseen ja joutua hengenvaaraan.

- ▶ Älä sijoita laitetta sellaisen oven taakse, joka vaikeuttaisi laitteen oven avaamista tai estäisi sen avaamisen.
- ▶ Vedä käytöstä poistettujen laitteiden verkkojohdon pistoke irti, katkaise verkkojohto ja riko laitteen ovesa oleva lukko siten, että laitteen luukkua ei saa enää suljettua.

### **⚠ VAROITUS – Tukehtumisvaara!**

Lapset voivat vetää henkeen tai niellä pieniä osia ja tukehtua niihin.

- ▶ Pidä pienet osat poissa lasten ulottuvilta.
- ▶ Älä anna lasten leikkiä pienillä osilla.

### **⚠ VAROITUS – Räjähdyksivaara!**

Laitteen ympäristössä oleva hiilipöly tai jauhot voivat aiheuttaa räjähdyksen.

- ▶ Pidä laitteen ympäristö puhtaana, kun käytät laitetta.

### **⚠ VAROITUS – Myrkytysvaara!**

Tämän laitteen kondenssivesi ei ole juomavettä; siinä voi olla nukkaa.

- ▶ Älä juo tai käytä muutoin laitteen kondenssivettä.
- Pesu- ja hoitoaineiden nauttiminen saattaa aiheuttaa myrkytyksiä.
- ▶ Jos nielet vahingossa ainetta, käänny lääkärin puoleen.
- ▶ Säilytä pesu- ja hoitoaineet poissa lasten ulottuvilta.

### **⚠ VAROITUS – Tulipalovaara!**

Tässä laitteessa oleva kylmäaine R290 on ympäristöystävällistä, mutta palavaa, ja se voi syttyä palamaan joutuessaan kosketuksiin avotulen tai sytytyslähteiden kanssa.



- ▶ Älä pidä avotulta tai sytytyslähteitä laitteen lähellä.

### **⚠ VAROITUS – Räjähdyksivaara!**

Nukkasihdissä olevat jäämät voivat syttyä kuivauksen yhteydessä palamaan.

- ▶ Puhdista nukkasihti säännöllisesti.
- Herkästi syttyvät esineet, kuten savukkeensytyttimet tai tulitikut, voivat syttyä kuivauksen yhteydessä palamaan.
- ▶ Poista vaatteiden taskuista kaikki herkästi syttyvät esineet ennen kuivausta.

Pesemätön pyykki, joka on joutunut kosketuksiin liuotinaineiden, öljyn, vahan, vahanpoistoaineen, maalin, rasvan tai tahrannoistoaineen kanssa, voi syttyä kuivauksen yhteydessä palamaan.

- ▶ Älä kuivaa pesemätöntä pyykkiä tässä laitteessa.
- ▶ Huuhtelee tällainen pyykki ennen kuivausta huolellisesti kuumalla vedellä ja pesuaineella.
- ▶ Älä käytä laitetta, jos pyykki on edellä puhdistettu teollisuuskemikaaleilla.

### **⚠ VAROITUS – Tulipalovaara!**

Jos kuivaus keskeytetään ennenaikaisesti, pyykki ei jäähdy riittävästi ja se voi syttyä palamaan.

- ▶ Älä keskeytä kuivausohjelmaa ennenaikaisesti.



- ▶ Jos kuivaus keskeytyy ennenaikaisesti, ota pyykki heti pois koneesta ja levitä se kuivumaan.

### **⚠ HUOMAA – Loukkaantumisvaara!**

Jos laitteen päälle nouseaan tai kiivetään, kansi voi murtua.

- ▶ Älä nouse tai kiipeä laitteen päälle.

Jos istuudut avoimen luukun päälle tai nojaat siihen, laite voi kaatua.

- ▶ Älä istuudu laitteen luukun päälle tai nojaa siihen.
- ▶ Älä aseta mitään esineitä laitteen luukun päälle.

Jos kosketat pyörivää rumpua, saatat loukata kätesi.

- ▶ Odota, että rumpu on kokonaan pysähtynyt ennen kuin kosketat rumpua.

## **1.6 Turvallinen puhdistus ja huolto**

### **⚠ VAROITUS – Sähköiskun vaara!**

Epäasianmukaiset korjaukset ovat vaarallisia.

- ▶ Älä tee teknisiä muutoksia laitteeseen tai sen ominaisuuksiin.
- ▶ Laitteen korjaustöitä saavat tehdä vain alan ammattilaiset.
- ▶ Laitteen korjaukseen saa käyttää vain alkuperäisiä varaosia.
- ▶ Jos laitteen verkkojohto vaurioituu, sen saa turvallisuussyistä vaihtaa vain valmistaja, sen huoltopalvelu tai vastaavan pätevyyden omaava henkilö.

Laitteeseen pääsevä kosteus voi aiheuttaa sähköiskun.

- ▶ Irrota ennen puhdistusta verkkopistoke pistorasiasta tai irrota sulake tai kytke sitä vastaava automaattisulake pois päältä.
- ▶ Älä käytä laitteen puhdistukseen höyry- tai painepesuria, letkuja tai suihkua.

### **⚠ VAROITUS – Loukkaantumisvaara!**

Muiden kuin alkuperäisten varaosien ja alkuperäisten varusteiden käyttö on vaarallista.

- ▶ Käytä vain valmistajan alkuperäisiä varaosia ja alkuperäisiä varusteita.

**⚠ VAROITUS – Myrkytysvaara!**

Liuotinpitoisia puhdistusaineita käytettäessä saattaa muodostua myrkyllisiä höyryjä.

- ▶ Älä käytä liuotinpitoisia puhdistusaineita.

## 2 Esinevahinkojen välttäminen

### HUOMIO!

Huuhteluaineiden, pesuaineiden, hoitoaineiden ja puhdistusaineiden virheellinen annostelu voi haitata laitteen toimintaa.

- ▶ Noudata valmistajien annostelu-suosituksia.

Suurimman sallitun täyttömäärän ylittäminen haittaa laitteen toimintaa.

- ▶ Ota kunkin ohjelman suurin sallittu täyttömäärä huomioon äläkä ylitä määrää.  
→ *"Ohjelmat", Sivu 24*

Laitteen ylikuumentuminen voi haitata laitteen toimintaa.

- ▶ Pidä laitteen tuuletusaukko vapaana, kun laite on käytössä.
- ▶ Varmista riittävä tuuletus huoneessa.

Kevyet esineet, kuten hiukset ja nukka, voivat imeytyä käytön aikana laitteen tuuletusaukkoon ja haitata laitteen toimintaa.

- ▶ Pidä laitteen ympäristö puhtaana, kun käytät laitetta.
- ▶ Pidä kevyet esineet poissa laitteen läheltä.

Käyttö puuttuvan, epätäydellisen tai viallisen nukkasuojan (laitteen varustuksesta riippuen esimerkiksi nukkasihiti, nukankerääjä, nukkamatto) kanssa voi aiheuttaa laitevaurioita.

- ▶ Älä käytä laitetta puuttuvan, epätäydellisen tai viallisen nukkasuojan kanssa.

Vaahtomuovi tai vaahtokumi voi muuttaa muotoaan tai sulaa rumpukuivauksen yhteydessä.

- ▶ Älä kuivaa laitteessa vaahtomuovia tai vaahtokumia sisältävää pyykkiä.

Soveltumattomat puhdistusaineet voivat vahingoittaa laitteen pintoja.

- ▶ Älä käytä voimakkaita tai hankaavia puhdistusaineita.
- ▶ Älä käytä vahvasti alkoholipitoisia puhdistusaineita.
- ▶ Älä käytä kovia hankaustyynyjä tai puhdistussieniä.
- ▶ Puhdista laite vain vedellä ja pehmeällä, kostealla liinalla.
- ▶ Poista laitteen kanssa kosketuksiin joutuneet pesuainejäämät, suihkejäämät ja muu lika heti.

## 3 Ympäristönsuojelu ja säästö

### 3.1 Pakkausmateriaalin hävittäminen

Pakkausmateriaalit ovat ympäristöystävällisiä ja kierrätyskelpoisia.

- ▶ Hävitä yksittäiset osat lajiteltuina.

### 3.2 Energiansäästö

Laitteesi kuluttaa vähemmän sähköä, kun noudatat näitä ohjeita.

- Käytä laitetta hyvin tuuletetussa huoneessa ja pidä laitteen tuuletusaukko vapaana.
- Linkoa pyykki pesukoneessa ennen kuivausta.
- Noudata ohjelmien suurinta sallittua täyttömäärää. Ohjelmat → *Sivu 24* Ohjelmat
- Puhdista nukkasihiti kuivauksen jälkeen.  
→ *"Nukkasihidin puhdistus", Sivu 29*
- Deaktivoi Wi-Fi, jota ei käytetä.  
→ *"Wi-Fi:n deaktivointi laitteessa", Sivu 34*

### 3.3 Energiansäätötila

Jos laite on lyhyen aikaa käyttämättä, se kytkeytyy automaattisesti energiansäätötilaan. Kaikki näytöt sammuvat ja  vilkkuu.

Energiansäätötila päättyy, kun käytät taas laitetta.

Jos laite on pidemmän aikaa käyttämättä, se kytkeytyy pois päältä.

**Huomautus:** Laite ei kytkeydy automaattisesti pois päältä, kun Wi-Fi on aktivoitu.

---

## 4 Asennus ja liitântä

### 4.1 Laitteen purkaminen pakkauksesta

#### HUOMIO!

Rumpuun jääneet esineet, joita ei ole tarkoitettu käytettäväksi laitteessa, voivat aiheuttaa esine- ja laitevaurioita.

► Poista nämä esineet ja kaikki mukana toimitetut varusteet rummusta ennen kuin käytät laitetta.

1. Poista kaikki pakkausmateriaali ja suojakalvot laitteesta.

→ *"Pakkausmateriaalin hävittäminen", Sivu 11*

2. Tarkasta, onko laitteessa näkyviä vaurioita.

3. Avaa luukku.

4. Poista varusteet rummusta.

5. Sulje luukku.

### 4.2 Toimituksen sisältö

Kun olet poistanut kaikki osat pakkauksesta, tarkista ettei niissä ole kuljetusvaurioita ja että kaikki osat ovat mukana.

#### HUOMIO!

Laitteen käyttö epätäydellisten tai viallisten varusteiden kanssa voi haitata laitteen toimintaa tai aiheuttaa aineellisia vahinkoja ja laitevaurioita.

► Älä käytä laitetta epätäydellisten tai viallisten varusteiden kanssa.  
► Vaihda varusteet ennen laitteen käyttöä.

→ *"Varusteet", Sivu 27*

Toimitus koostuu seuraavista osista:

- Kuivausrumpu
- Laitteen asiakirjat
- Poistovesiletku ja liitântäadapteri, kiinnitysmateriaali ja kaareva tuki.  
→ *"Poistovesiletku", Sivu 13*

### 4.3 Sijoituspaikalle asetettavat vaatimukset

#### HUOMIO!

Jos laitetta kallistetaan yli 40°, laitteessa oleva jäännösvesi voi valua ulos ja aiheuttaa vaurioita.

► Kallista laitetta varovasti.

► Kuljeta laite pystyasennossa.

Laitteessa oleva jäätyvä jäännösvesi voi aiheuttaa laitevaurioita.

► Älä sijoita laitetta ulos tai tiloihin, joissa vesi voi jäätyä, äläkä käytä laitetta tällaisissa tiloissa.

Jos laitetta käytetään heti kuljetuksen jälkeen, laitteen sisältämä kylmäaine voi aiheuttaa laitevaurioita.

► Anna laitteen seistä heti kuljetuksen jälkeen paikallaan kaksi tuntia ennen kuin otat laitteen käyttöön.

Sijoituspaikka	Vaatimukset
Lattialla	Aseta laite puhtaalle, tasaiselle ja kantavalle alustalle. Suorista laite → <i>Sivu 15</i> .
Pesutornissa	Sijoita tämä laite vain kuivausrummun valmistajan alkuperäisellä liitossarjalla pesutorniin. <ul style="list-style-type: none"> <li>■ Liitossarja, jossa ulos vedettävä työtaso → <i>Sivu 27</i></li> <li>■ Liitossarja → <i>Sivu 27</i></li> </ul> <p>Sijoita tämä laite vain saman valmistajan pyykinpesukoneen päälle. Tämän laitteen syvyyden ja leveyden pitää olla yhteneväiset pyykinpesukoneen mittojen kanssa. Älä asenna pesutornia jalustalle.</p>
Seinän vieressä	Älä asenna letkuja ja verkko-liitäntäjohtoa puristuksiin seinän ja laitteen väliin.

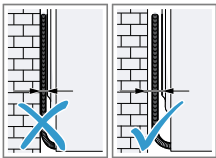

## 4.4 Poistovesiletku

Laitteeseen kertyy kuivauksen aikana kondenssivettä, jonka laite kerää tehtaan ennakoasetuksen mukaan kondenssivesisäiliöön. Käytä poistovesiletkua ohjataksesi ylimääräisen kondenssiveden suoraan viemäriin.

### Huomautus

- Käytä laitetta mukana toimitetulla poistovesiletkulla. → *"Poistovesiletkun liittäminen", Sivut 13*  
Kun liität poistovesiletkun, sinun ei tarvitse tyhjentää kondenssivesisäiliötä säännöllisesti. → *"Kondenssivesisäiliön tyhjentäminen", Sivut 31*

### Poistovesiletkun liittäminen

Jos et halua tyhjentää laitteen kondenssivesisäiliötä säännöllisesti, liitä poistovesiletku laitteeseen.

### HUOMIO!

Jos laitetta käytetään ilman asianmukaisesti liitettyä kondenssivesiletkua tai poistovesiletkua, liittämisestä voi valua nestettä.

- ▶ Liitä ennen laitteen käyttöä kondenssivesiletku tai poistovesiletku asianmukaisesti liitäntään.

### Vaatimukset

- Laite ja varusteet on purettu pakkauksesta. → *"Laitteen purkaminen pakkauksesta", Sivut 12*
- Laite on sijoitettu käyttöpaikkaan. → *"Sijoituspaikalle asetettavat vaatimukset", Sivut 12*

## fi Asennus ja liitäntä

1. Vedä kondenssivesiletku pois liitännästä.

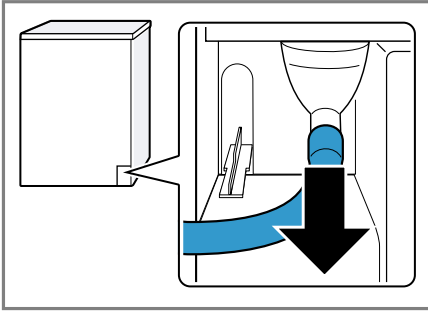

Kondenssivesiletku on kiinnitetty tehtaalla liitäntään.

**Huomautus:** Kun kondenssivesiletku poistetaan, liitännästä voi valua vähän nestettä.

2. Työnnä kondenssivesiletku pidikkeeseen.

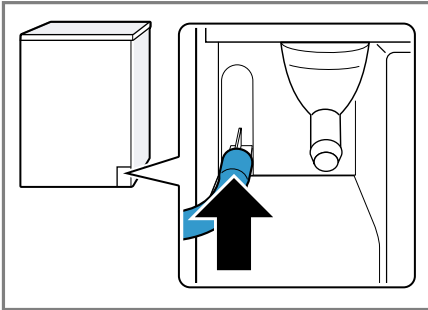

3. Työnnä poistovesiletku liitäntään vasteeseen saakka.

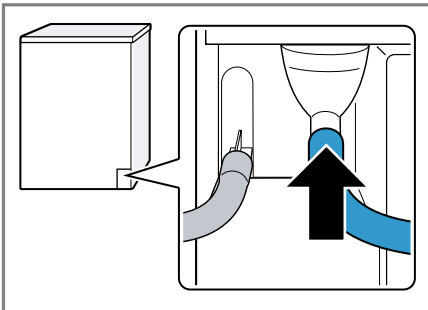

4. Tyhjennä kondenssivesisäiliö.  
→ "Kondenssivesisäiliön tyhjentäminen", Sivu 31
5. Poista tulppa alapinnalta ① ja aseta yläpinnalla olevaan syvennykseen ②.

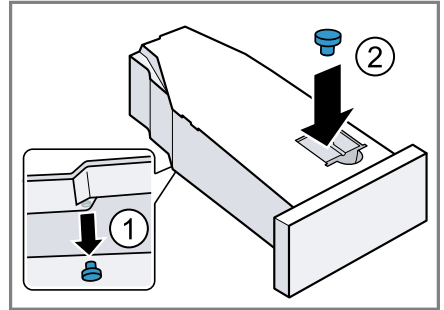

6. Työnnä kondenssivesisäiliön paikalleen.  
→ "Kondenssivesisäiliön työntäminen paikalleen", Sivu 32
7. Liitä laite poistovesiliitäntään.  
→ "Poistovesiliitännän liitäntätyytit", Sivu 14

**Ohje:** Jos haluat ohjata kondenssiveden uudelleen kondenssivesisäiliöön, esimerkiksi laitteen paikan vaihdon yhteydessä, tee kaikki vaiheet taas päinvastaisessa järjestyksessä.

### Poistovesiliitännän liitäntätyytit

#### HUOMIO!

Jos poistoviemäri on tukossa tai suljettu, poistovesi voi valua takaisin laitteeseen.

- Varmista ennen laitteen käyttöä, että poistovesi poistuu nopeasti, ja poista tukokset.

Vedenpoisto  
hajulukkuun.

Varmista  
liitäntäkohdan  
pitävyys  
letkunkiristimellä  
(12-22 mm).

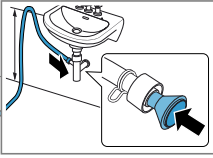

Kiinnitä poistovesiletku letkun ohjaimella vähintään 80 cm:n ja enintään 100 cm:n korkeuteen.

**Huomautus:** Y-liittimellä → *Sivu 27* voit liittää toisen laitteen kuten esimerkiksi pyykinpesukoneen poistovesiletkun hajulukon samaan viemäriin.

Vedenpoisto pesualtaaseen.

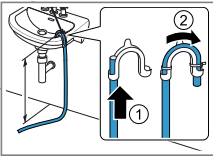

Työnnä poistovesiletku kokonaan kaarevan tuen läpi ja kiinnitä kiinnitysmateriaalilla. Kiinnitä kaari enintään 100 cm:n korkeuteen.

Vedenpoisto viemäriin.

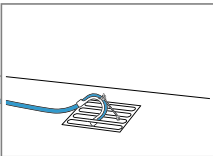

Työnnä poistovesiletku kokonaan kaarevan tuen läpi ja kiinnitä kiinnitysmateriaalilla. Kiinnitä kaari viemäriin.

## 4.5 Laitteen suoristaminen

Suorista laite oikein, jotta vähennät häiriöääniä ja värinöitä.

- ▶ Suorista laite kiertämällä laitejaljoja. Tarkasta laitteen sijoitus vesivaa'alla.

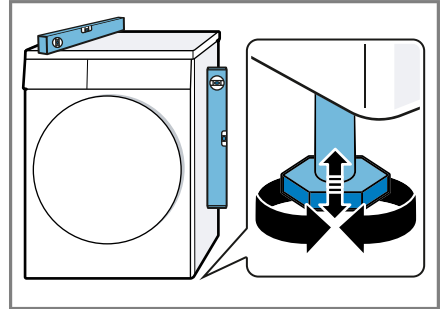

Laitteen on oltava tukevasti lattialla kaikkien jaljojen varassa.

## 4.6 Laitteen liittäminen sähköverkkoon

1. Liitä verkkojohdon verkkopistoke laitteen läheisyydessä olevaan pistorasiaan.  
Laitteen liittäntätiedot löydät teknisistä tiedoista → *Sivu 45*.
2. Tarkista verkkopistokkeen kiinnitys.

## 5 Tutustuminen

### 5.1 Laite

Tästä löydät yleiskuvan laitteen osista.

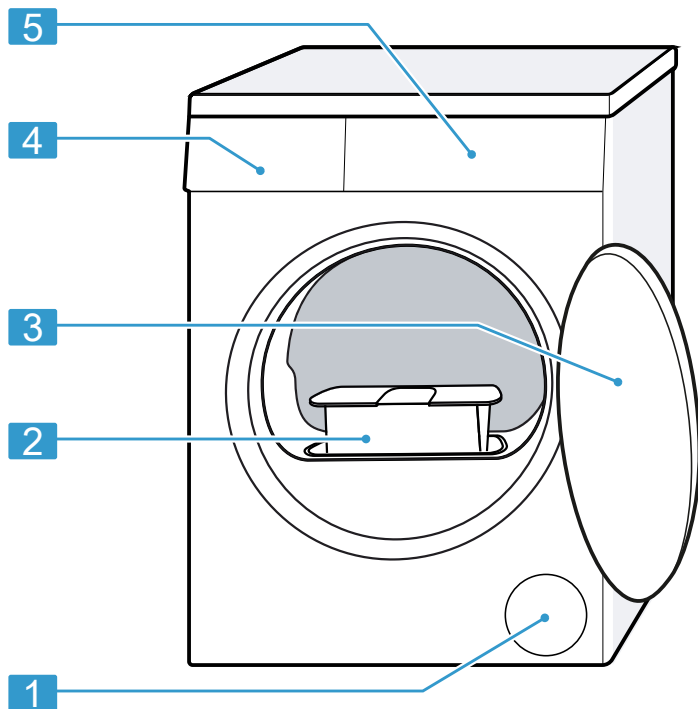

Laitteen tyypistä riippuen voivat tietyt yksityiskohdat kuten väri ja muoto poiketa kuvasta.

1	Tuuletusaukko
2	Nukkasihti → <i>Sivu 29</i>
3	Luukku

4	Kondenssivesisäiliö → <i>Sivu 31</i>
5	Ohjauspaneeli → <i>Sivu 17</i>



## 5.2 Ohjauspaneeli

Käyttöpaneelin avulla asetetaan laitteen toiminnot ja nähdään tiedot sen käyttötilasta.

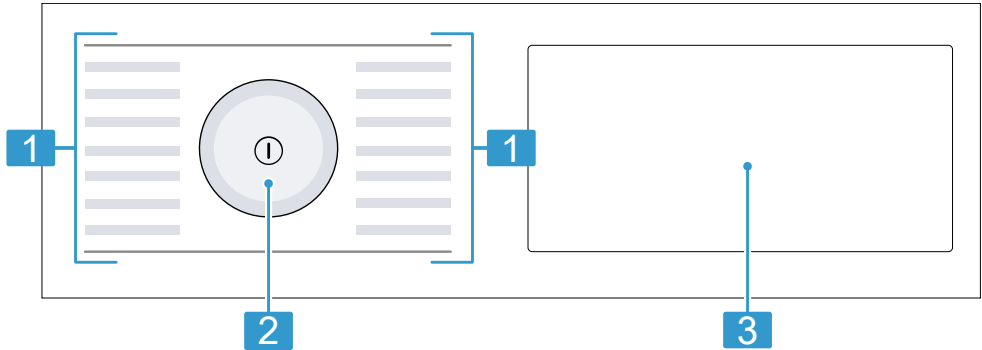

- |          |  |
|----------|--|
| <b>1</b> | Ohjelmat → <i>Sivu 24</i>                              |
| <b>2</b> | Ohjelmavalitsin → <i>Sivu 28</i>                       |
| <b>3</b> | Valitsimet → <i>Sivu 20</i> ja näyttö → <i>Sivu 18</i> |

## 5.3 Käyttölogiikka

Eräät näytön alueet reagoivat kosketukseen. Asetukset aktivoidaan painamalla valitsimia. Aktivoidut asetukset ovat näytössä kirkkaasti korostettuina. Voit muuttaa tai deaktivoida aktivoidut asetukset painamalla uudelleen kyseistä valitsinta näytössä.

### HUOMIO!

Näytön väkivaltainen käsittely voi aiheuttaa vaurioita.

- ▶ Älä kohdistu näyttöön runsaasti voimaa.
- ▶ Älä paina näyttöä teräväkärkisillä tai leikkaavilla esineillä.

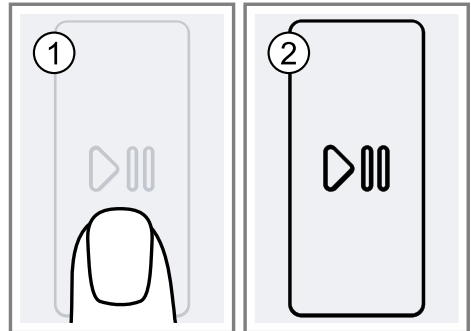



### Asetusarvon muuttaminen





Kun aktivoit tiettyjä asetuksia, näytössä näkyvät valintanäppäimet ja voit muuttaa asetuservoa.

- ▶ Paina valintanäppäimiä → *Sivu 20*.  
Näytössä näkyy asetuservo.

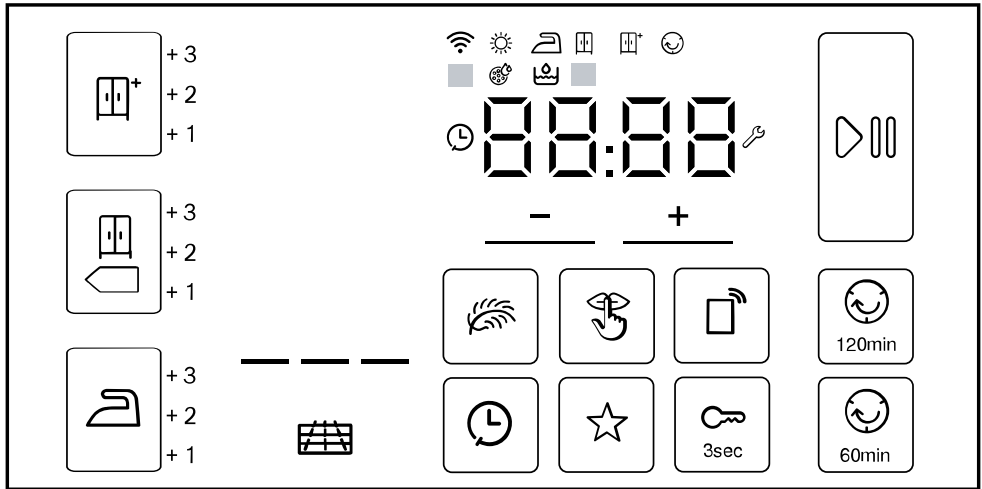









## 6 Näyttö

Näytössä näet voimassa olevat asetusrivot, valintamahdollisuudet ja ohjetekstit. Näytön alueella  näkyy ohjelman tilasta riippuen vihjeitä, kuten .





Näyttö	Kuvaus
0:40 <sup>1</sup>	Ohjelman todennäköinen kesto tai ohjelman jäljellä oleva toiminta-aika tunteina ja minuutteina.
01:25	Aikaohjattu ohjelma on asetettu. → "Aikaohjatut ohjelmat", Sivu 25
 01:25 <sup>1</sup>	Ohjelman päättymisaika → "Valitsimet", Sivu 23
	Käynnistäminen, keskeyttäminen tai pysäyttäminen tauon ajaksi <ul style="list-style-type: none"> <li>palaa: ohjelma on käynnissä ja se voidaan keskeyttää tai pysäyttää tauon ajaksi.</li> <li>vilkkuu: ohjelma voidaan käynnistää tai sitä voidaan jatkaa.</li> </ul>
+1 +2 +3	Muutettu kuivaustavoite on aktivoitu. → "Kuivaustavoite", Sivu 32
	Työnnä kondenssivesisäiliö ja työnnä se paikalleen. → Sivu 31
	Puhdista nukkasiihti. → "Nukkasiihdin puhdistus", Sivu 29
CARÉ	Suorita kevyen laitehuollon ohjelma. → Sivu 36

<sup>1</sup> Esimerkki







Näyttö	Kuvaus
Hot	Jäähdytysprosessi jäähdyttää pyykkiä ohjelman tilasta riippuen muutaman minuutin ajan rummun pyöriessä, jotta vältetään pyykin vaurioituminen. Jäähdytysprosessi voidaan keskeyttää avaamalla luukku. <b>Huomautus:</b> Älä muuta asetettua ohjelmaa.
 - - - -	Automaattinen itsepuhdistus huuhtelee laitteen lämmönvaihtimen. <b>Huomautus:</b> Älä poista kondenssivesisäiliötä äläkä keskeytä ohjelmaa.
	Perusasetusten muuttaminen. → <i>Sivu 36</i>
	<ul style="list-style-type: none"> <li>■ palaa: laite on yhdistetty Wi-Fi:n kautta kotiverkkoon.</li> <li>■ vilkkuu: laite yrittää nyt muodostaa Wi-Fi:n kautta yhteyden kotiverkkoon.</li> </ul> → <i>"Home Connect", Sivü 33</i>
	Laite on yhdistetty Smart Energy -järjestelmään (energianhallinta).
	Ohjelman tila: kuivaus
	Ohjelman tila: Silityskuiva-kuivaustavoite
	Ohjelman tila: Kaappikuiva-kuivaustavoite
	Ohjelman tila: Kaappikuiva Plus -kuivaustavoite
	Ohjelman tila: rypistymisenesto
	Ohjelman tila: tauko
End	Ohjelman tila: ohjelman päätyminen
<sup>1</sup> Esimerkki	

## 7 Valitsimet

Tästä löydät yhteenvedon valitsimista ja niiden säätömahdollisuuksista.

Valitsin	Vaihtoehdot	Kuvaus
	<ul style="list-style-type: none"> <li>■ käynnistäminen</li> <li>■ keskeyttäminen</li> <li>■ pysäyttäminen tauon ajaksi</li> </ul>	Ohjelman käynnistäminen, keskeyttäminen tai pysäyttäminen tauon ajaksi.
① (virtakytkin)	<ul style="list-style-type: none"> <li>■ kytkeminen päälle</li> <li>■ kytkeminen pois päältä</li> </ul>	Kytke laite päälle tai pois päältä.
 3sec	<ul style="list-style-type: none"> <li>■ aktivointi</li> <li>■ deaktivointi</li> </ul>	Lapsilukon aktivointi tai deaktivointi. Ohjauspaneelin lukitseminen tahattoman käytön estämiseksi. Kun lapsilukko on aktivoitu ja laite kytketään pois päältä, lapsilukko pysyy aktivoituna. → "Lapsilukko", Sivu 33
+ —	Monivalinta	Kun haluat muuttaa asetusta, paina valintanäppäintä + tai —, kunnes haluttu asetus näkyy näytössä.
☆	<ul style="list-style-type: none"> <li>■ tallentaminen</li> <li>■ säätäminen</li> </ul>	Kun painat valitsinta n. 3 sekunnin ajan, tallennat yksilölliset ohjelma-asetuksesi. → "Ohjelma-asetusten tallentaminen muistiin", Sivu 28 Kun painat valitsinta lyhyesti, säädät ohjelmalle yksilölliset ohjelma-asetuksesi.

Valitsin	Vaihtoehdot	Kuvaus
☐☐ <sup>+</sup>	<ul style="list-style-type: none"> <li>■ ☐☐<sup>+</sup></li> <li>■ +1</li> <li>■ +2</li> <li>■ +3</li> </ul>	<ul style="list-style-type: none"> <li>■ Valinnalla ☐☐<sup>+</sup> on kuivaustavoite aktivoitu. Kuivaustavoite määrittää sen, miten kostea tai kuivaa pyykki on ohjelman päätyttyä. → "Kuivaustavoite", Sivu 32</li> <li>■ Valinnalla +1, +2 tai +3 on kuivaustavoitetta muutettu. → "Kuivaustavoitteen säätäminen", Sivu 33</li> </ul>
☐☐ ◀	<ul style="list-style-type: none"> <li>■ ☐☐ ◀</li> <li>■ +1</li> <li>■ +2</li> <li>■ +3</li> </ul>	<ul style="list-style-type: none"> <li>■ Valinnalla ☐☐ ◀ on kuivaustavoite aktivoitu. Kuivaustavoite määrittää sen, miten kostea tai kuivaa pyykki on ohjelman päätyttyä. → "Kuivaustavoite", Sivu 32</li> <li>■ Valinnalla +1, +2 tai +3 on kuivaustavoitetta muutettu. → "Kuivaustavoitteen säätäminen", Sivu 33</li> </ul>

Valitsin	Vaihtoehdot	Kuvaus
	<ul style="list-style-type: none"> <li>■ </li> <li>■ +1</li> <li>■ +2</li> <li>■ +3</li> </ul>	<ul style="list-style-type: none"> <li>■ Valinnalla  on kuivaustavoite aktivoitu. Kuivaustavoite määrittää sen, miten kostea tai kuivaa pyykki on ohjelman päätyttyä. → "Kuivaustavoite", Sivu 32</li> <li>■ Valinnalla +1, +2 tai +3 on kuivaustavoitetta muutettu. → "Kuivaustavoitteen säätäminen", Sivu 33</li> </ul>
 60min	<ul style="list-style-type: none"> <li>■ aktivointi</li> <li>■ deaktivointi</li> </ul>	Rypistymiseston aktivointi tai deaktivointi. Rumpu liikuttaa pyykkiä ohjelman päättymisen jälkeen 60 minuuttia säännöllisin väliajoin rypistymisen vähentämiseksi.
 120min	<ul style="list-style-type: none"> <li>■ aktivointi</li> <li>■ deaktivointi</li> </ul>	Rypistymiseston aktivointi tai deaktivointi. Rumpu liikuttaa pyykkiä ohjelman päättymisen jälkeen 120 minuuttia säännöllisin väliajoin rypistymisen vähentämiseksi.
	<ul style="list-style-type: none"> <li>■ aktivointi</li> <li>■ deaktivointi</li> </ul>	Hellävaraisen kuivauksen aktivointi tai deaktivointi. Lämpötila lasketaan hellävaraista käsittelyä vaativia tekstiilejä varten, kuten esim. polyakryyli tai elastaani. Ohjelma kestää tavallista kauemmin.

<b>Valitsin</b>	<b>Vaihtoehdot</b>	<b>Kuvaus</b>
	24 tuntiin saakka	Määritä ohjelman päättymisaika. Ohjelman kesto sisältyy jo asetettuun tuntimäärään. Kun ohjelma käynnistetään, näytössä näkyy ohjelman kesto.
	<ul style="list-style-type: none"> <li>■ aktivointi</li> <li>■ deaktivointi</li> </ul>	Käyttösignaalien ja huomautussignaalien aktivointi tai deaktivointi.
	<ul style="list-style-type: none"> <li>■ aktivointi</li> <li>■ deaktivointi</li> <li>■ Home Connect -asetusten avaaminen</li> </ul>	Kaukokäynnistyksen aktivointi tai deaktivointi. → <i>Sivu 35</i>

## 8 Ohjelmat

Voit kuivata tekstiilit joko automaattiohjelmalla tai aikaohjatulla ohjelmalla.

### 8.1 Automaattiohjelmat

Automaattiohjelmat ovat ohjelmia, joissa kosteustunnistimet mittaavat pyykin jäännöskosteuden kuivauksen kuluessa. Ohjelma päättyy vasta, kun asetettu kuivaustavoite on saavutettu. Jokaisella automaattiohjelmalla on kuivaustavoite → *Sivu 32*. Kuivaustavoite määrittää sen, miten kuivaa tai kosteaa pyykki on ohjelman päättyttyä.

#### Ohjeet

- Valitse kuivaustavoite tekstiilien tai haluamasi kuivaustuloksen mukaan.  
→ "*Kuivaustavoite*", *Sivu 32*
- Pyykin hoito-ohjemerkinnoista löydät lisää ohjeita ohjelmanvalinnasta.

Ohjelma	Kuvaus	Suurin sallittu täyttömäärä (kg)
☐ Puuvilla	Kulutusta ja valkopesua kestävien puuvilla- ja pellavatekstiilien kuivaus.	9,0
Synteettiset	Tekokokuitua ja sekoitekuitua olevien tekstiilien kuivaus.	3,5
Mix	Puuvillaa ja tekokuitua olevien tekstiilien kuivaus.	3,0
Peitot	Tekokuidulla täytettyjen tekstiilien, tyynyjen, tikattujen peitteiden tai päiväpeitteiden kuivaus. <b>Huomautus:</b> Kuivata suurikokoiset tekstiilit, peitot tai tyynyt yksitellen.	2,5
Hienopesu	Satiinia, tekokuitua ja sekoitekuitua olevien hellävaraista käsittelyä vaativien tekstiilien kuivaus.	2,0
Untuvaohjelma	Untuvatäytteisten tekstiilien, peittojen tai untuvapeittojen kuivaus. <b>Huomautukset</b> <ul style="list-style-type: none"> <li>■ Kuivata suurikokoiset tekstiilit, kuten peitot tai makuupussit, yksitellen.</li> <li>■ Ravistele tekstiilejä ohjelman päättyttyä, jotta täyte jakautuu tasaisesti ja kosteus pääsee haihtumaan.</li> </ul>	1,5



Ohjelma	Kuvaus	Suurin sallittu täyttömäärä (kg)
	<ul style="list-style-type: none"> <li>■ Jos kuivaat tyynyä eikä tyyny ole ohjelman päätyttyä vielä täysin kuiva, kuivaa tyyny aikaohjelmalla. → "Aikaohjatut ohjelmat", Sivu 25</li> </ul>	
AllergyPlus	Kulutusta ja valkopesua kestävien puuvilla- ja pellavatekstiilien kuivaus. <b>Huomautus:</b> Sopii erityisesti tavallista suurempien hygieniavaatimusten täyttämiseen.	4,0
Sport	Nopeasti kuivuvien funktionaalisten, mikrokuitua tai tekokuitua olevien urheiluvaatteiden kuivaus.	1,5
Kauluspaidat	Puuvillaa, pellavaa, synteettistä materiaalia tai sekoitekuitua olevien paitojen ja puseroiden kuivaus. <b>Huomautus:</b> Kuivaa optimaalisen kuivaustuloksen saavuttamiseksi kerrallaan enintään 5 paitaa tai 5 puseroa. Silitä pyykki kuivauksen jälkeen tai ripusta se kuivumaan. Jäännöskosteus jakautuu silloin tasaisesti.	1,5
Pika 40'	Tekokuitua tai kevyttä puuvillaa olevien tekstiilien kuivaus.	2,0
Pyyhkeet	Kulutusta ja valkopesua kestävien puuvillaa ja pellavaa olevien pyyheliinojen ja kylpytakkien kuivaus.	6,0

## 8.2 Aikaohjatut ohjelmat

Aikaohjatut ohjelmat ovat ohjelmia, joissa on kiinteästi määritetty tai säädettävissä oleva ohjelman kesto. Ohjelma päättyy määritetyn ajan kuluttua, myös silloin, kun pyykki ei esimerkiksi ole vielä kuivaa. Aikaohjatut ohjelmat sopivat yksittäisten vaatekappaleiden tai ohuiden tekstiilien kuivaamiseen.

**Ohje:** Pyykin hoito-ohjemerkinnoista löydät lisää ohjeita ohjelmanvalinnasta.

Ohjelma	Kuvaus	Suurin sallittu täyttömäärä (kg)
Villan viimeistely	Konepesunkestävän villan tai villasekoitetta olevien tekstiilien kuivaus. <b>Huomautus:</b> Tekstiilit tulevat pöyheiksi, mutta niitä ei kuivata. Poista tekstiilit laitteesta, kun ohjelma on päättynyt, ja anna niiden kuivua.	0,5
Aikaohjelma kylmä	Kaikkien tekstiililajien paitsi villan ja silkin pöyhintään. Tämä ohjelma soveltuu vain kuivan pyykin pöyhintään. Sopii myös vähän käytettyjen kuivien vaatekappaleiden raikastamiseen tai tuulettamiseen. <b>Huomautus:</b> Tämä ohjelma sopii kuivaukseen villakoria käytettäessä.	3,0
Aikaohjelma lämmin	Kaikkien tekstiililajien paitsi villan ja silkin kuivaus. Sopii esikuivatulle tai vain vähän kostealle pyykille ja monikerroksisten, paksujen tekstiilien jälkikuivaukseen. <b>Huomautus:</b> Tämä ohjelma sopii kuivaukseen villakoria käytettäessä. Käyttämällä villakoria voit kuivata myös villaa ja silkkiä olevat tekstiilit tällä ohjelmalla.	3,0

## 9 Varusteet

Käytä alkuperäisiä varusteita. Ne on suunniteltu laitettasi varten.

**Huomautus:** Joissakin varusteissa on käytettävissä väri vaihtoehtoja. Ota yhteys  
→ "Huoltopalvelu", Sivu 43.

	<b>Käyttö</b>	<b>Tilausnumero</b>
Liitossarja	Laitteen asentaminen tilaa säästään tarkoitukseen sopivan saman valmistajan samanlevyisen ja -syvyisen pyykinpesukoneen päälle.	WTZ27410
Liitossarja, jossa ulos vedettävä työtaso	Laitteen asentaminen tilaa säästään tarkoitukseen sopivan saman valmistajan samanlevyisen ja -syvyisen pyykinpesukoneen päälle. Ulos vedettävä työtaso helpottaa laitteen täyttämistä ja tyhjentämistä.	WTZ27400
Villakori	Yksittäisten villatekstiilien, urheilujalkineiden ja pehmolelujen kuivaus tai raikastaminen.	WMZ20600
Y-liitin	Toisen laitteen vedenpoistoletkun liittäminen samaan hajulukon viemäriin.	15000490
Laitteenhoitoaine	Intensiivistä laitehuoltoa varten.	00311829

	Käyttö	Tilausnumero
Jalusta	Sijoita laite korkeammalle täyttämisen ja tyhjentämisen helpottamiseksi.	WTZPW20D

## 10 Pyykki

### 10.1 Pyykin esivalmistelu

#### HUOMIO!

Pyykkiin jääneet esineet voivat vahingoittaa pyykkiä ja rumpua.

- ▶ Tyhjennä taskut ennen kuin laitat pyykin koneeseen.

#### Huomautus

Esikäsittelemällä pyykin suojaat laitetta ja tekstiilejä.

- Harjaa hiekka ja multa pois
- Lajittele pyykki värin ja tekstiililajien mukaan ja noudata hoito-ohjemerkkejä
- Sulje kaikki vetoketjut, tarrakiinnikkeet, hakaset ja nepparit
- Poista verhojen ripustusrullat ja lyijypainot
- Aseta pyykki väljästi rumpuun
- Linkoa pyykki ennen kuivausta
- Kuivaa villatekstiilit, urheilujalkineet ja pehmolelut villavaatekorissa

## 11 Käytön perusteet

### 11.1 Laitteen kytkeminen päälle

**Vaativuus:** Laite on asennettu ja liitetty asianmukaisesti. → *Sivu 12*

- ▶ Paina .

Päälle kytkeytyminen kestää muutamia sekunteja.

**Huomautus:** Rummun valo sammuu automaattisesti.

### 11.2 Ohjelman asettaminen

1. Kierrä ohjelmavalitsinta ja aseta se haluamasi ohjelman kohdalle.  
→ *"Ohjelmat", Sivun 24*

2. Muuta ohjelma-asetuksia.  
→ *"Valitsimet", Sivun 20*

Ota huomioon aihetta Käyttölogiikka → *Sivu 17* koskevat tiedot.  
Ohjelma-asetukset eivät tallennu ohjelmaan pysyvästi.

### 11.3 Ohjelma-asetusten tallentaminen muistiin

Voit tallentaa yksilölliset ohjelma-asetuksesi muistiin suosikkeina.

**Vaativuus:** Ohjelma on asetettu.  
→ *Sivu 28*

- ▶ Paina ☆ n. 3 sekunnin ajan.

Kun haluat hakea tallennetun ohjelman näyttöön, paina ☆ .

**Huomautus:** Kun haluat korvata tallennetun ohjelman toisella, toista vaiheet.

## 11.4 Pyykin asettaminen koneeseen

**Huomautus:** Huomioi ohjelmien suurin sallittu täyttömäärä, jotta vältät rypistymisen.

→ "Ohjelmat", Sivu 24

### Vaativuudet

- Pyykki on esikäsitelty ja lajiteltu.  
→ "Pyykki", Sivu 28
- Rumpu on tyhjä.

1. Avaa luukku.
2. Aseta pyykki rumpuun.
3. Sulje luukku.

Varmista, että pyykkiä ei jää puristuksiin luukun väliin.

## 11.5 Pesuohjelman käynnistäminen

**Vaativuus:** Ohjelma on asetettu.

→ Sivu 28

- ▶ Paina .
- ✓ Näytössä näkyy ohjelman kesto tai ohjelman päättymisaika.
- ✓ Näytössä näkyy ohjelman päättymisen jälkeen: "End".

**Huomautus:** Kun näytössä näkyy "Hot", laite jäähdyttää pyykkiä. Kun "Hot" sammuu, pyykki on jäähtynyt.

## 11.6 Pyykin lisääminen

Ohjelman käynnistyttyä voit lisätä tai poistaa pyykkiä milloin tahansa.

1. Paina .

Jäähdytysprosessi käynnistyy automaattisesti noin 30 sekunnin kuluttua ja jäähdyttää pyykin rummun pyöriessä. Jos haluat välttää tai keskeyttää jäähdytysprosessin, avaa luukku.  
→ Sivu 19

2. Avaa luukku.

3. Lisää tai poista pyykkiä.
4. Sulje luukku.
5. Paina .

## 11.7 Ohjelman keskeyttäminen

1. Paina .
2. Avaa luukku.
3. Poista pyykki. → Sivu 29

## 11.8 Pyykin poistaminen koneesta

1. Avaa luukku.
2. Poista pyykki rummusta.

## 11.9 Laitteen kytkeminen pois päältä

- ▶ Paina .

## 11.10 Nukkasihti

Pyykistä irtoava nukka kertyy kuivauksen aikana nukkasiihtiin. Nukkasiihti suojaa laitetta nukalta.

### Nukkasiihdin puhdistus

Kun kuivausohjelma on päättynyt tai jos näyttöön ilmestyy käytön aikana huomautus, puhdistaa nukkasiihti.

**Huomautus:** Jos laitetta ei puhdisteta kuvatulla tavalla, laitteen toimintaan voi tulla häiriöitä.

### Vaativuudet

- Näytössä näkyy kuivauksen jälkeen: "End"
- tai näytössä näkyy käytön aikana: .

1. Avaa luukku.

fi Käytön perusteet

2. Poista nukka luukusta.

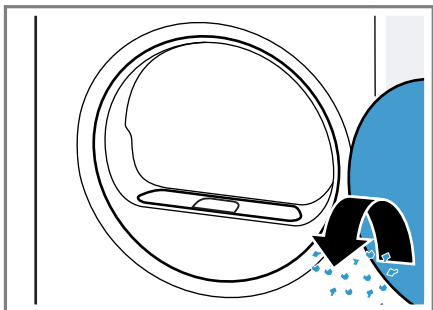

3. Poista kaksiosainen nukkasähti.

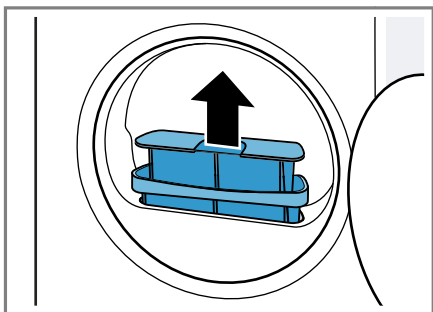

4. Poista nukka syvennyksestä.

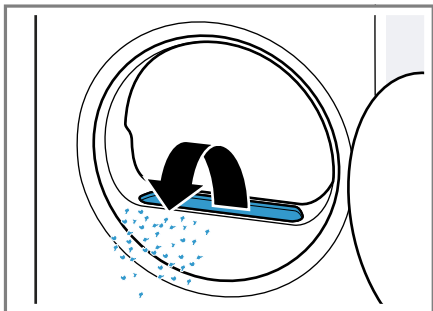

Varmista, että ilmakanavassa ei ole nukkaa.

5. Irrota kaksiosaisen nukkasähdin osat toisistaan.

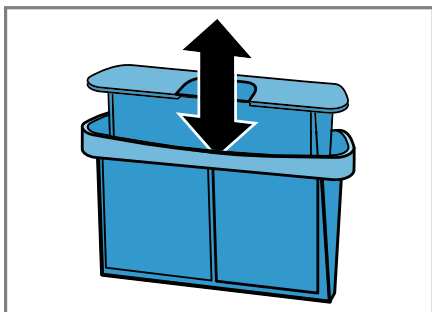

6. Avaa molemmat nukkasähdit.

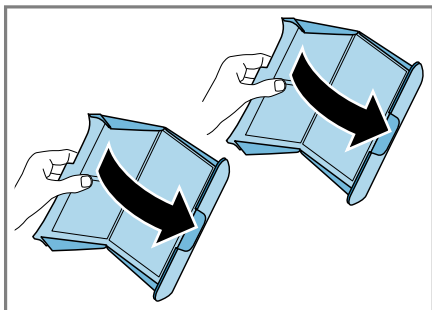

7. Poista nukka.

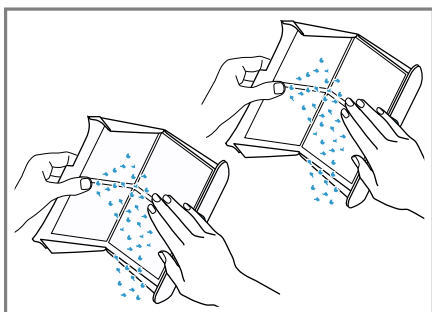

8. Puhdista molemmat nukkasihdit huolellisesti juoksevalla, lämpimällä vedellä ja kuivaa.

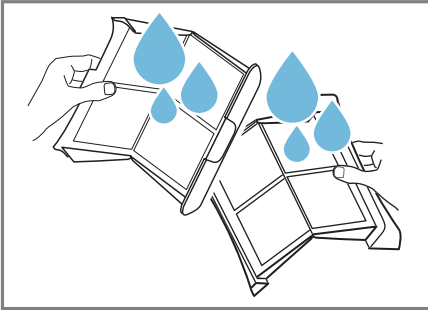

9. Sulje molemmat nukkasihdit ja liitä osat yhteen.

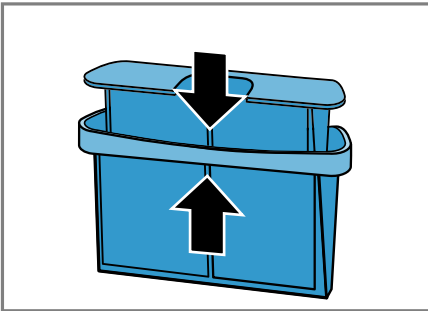

10. Aseta kaksiosainen nukkasihdi paikalleen.

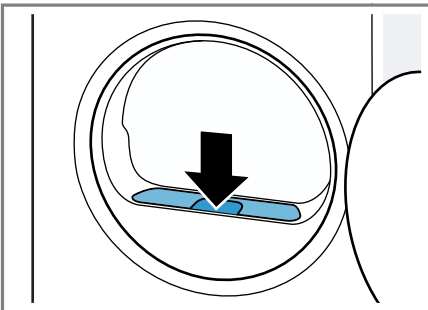

11. Sulje luukku.

## 11.11 Kondenssivesisäiliö

Laitteeseen kertyy kuivauksen aikana kondenssivettä, jonka laite kerää tehtaan ennakoasetuksen mukaan kondenssivesisäiliöön.

**Huomaus:** Käytä laitetta mukana toimitetulla poistovesiletkulla.

→ "Poistovesiletkun liittäminen", Sivu 13

Kun liität poistovesiletkun, sinun ei tarvitse tyhjentää kondenssivesisäiliötä säännöllisesti.

→ "Kondenssivesisäiliön tyhjentäminen", Sivu 31

### Kondenssivesisäiliön tyhjentäminen

Kun kuivausohjelma on päätynyt tai jos näyttöön ilmestyy käytön aikana huomautus, tyhjennä kondenssivesisäiliö.

#### Vaatimukset

- Näytössä näkyy kuivauksen jälkeen: "End"
- tai näytössä näkyy käytön aikana: 

1. Vedä kondenssivesisäiliö vaakatasossa pois paikaltaan.

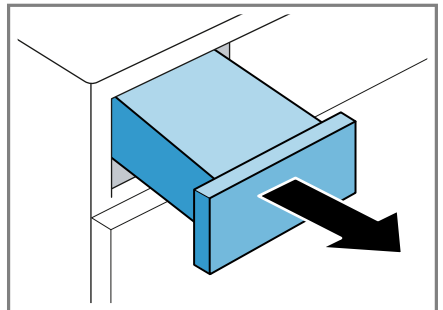

2. Tyhjennä kondenssivesisäiliö.

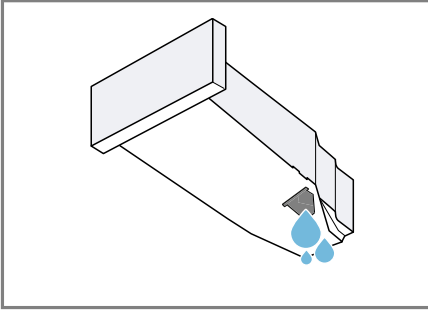

Tarkasta kondenssivesisäiliön suodatin säännöllisesti ja puhdista likaantunut suodatin. → *Sivu 39*  
Varmista, että työnät kondenssivesisäiliön paikalleen ennen laitteen käyttöä. → *Sivu 32*

**Kondenssivesisäiliön työntäminen paikalleen**

- ▶ Työnnä kondenssivesisäiliö paikalleen vasteeseen saakka.

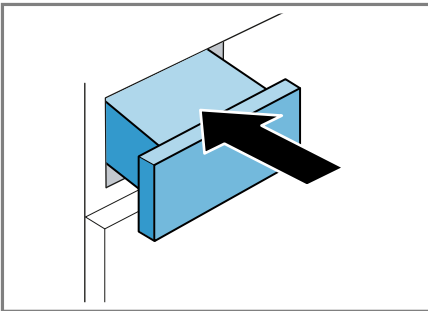

## 12 Kuivaustavoite

Jokaiselle automaattiohjelmalle on esiasetettu kuivaustavoite. Kuivaustavoite määrittää sen, miten kuivaa tai kosteaa pyykki on ohjelman päätyttyä.

### Kuivaustavoite Kuvaus

	Vaikeasti kuivuville monikerroksisille, paksuille tekstiileille.
	Normaaleille, yksikerroksisille tekstiileille.
	Normaaleille, yksikerroksisille tekstiileille. Pyykki on ohjelman päättymisen jälkeen vielä hieman kosteaa. Silitä pyykki tai ripusta se kuivumaan, jotta se ei rypisty.

### 12.1 Kuivaustavoitteen muuttaminen



Voit muuttaa joidenkin automaattiohjelmien kuivaustavoitteen, jotta pyykistä tulee vielä kuivempaa tai kostempaa.

1. Aseta automaattiohjelma. → *Sivu 24*
  - ✓ Näytössä näkyy esiasetettu kuivaustavoite.
2. Paina tai .
  - ✓ Näytössä näkyy , tai .

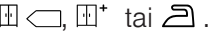

## 12.2 Kuivaustavoitteen säätäminen

Jos pyykki tuntuu tietyllä kuivaustavoitteella kuivaamisen jälkeen liian kostealta, voit säätää kuivaustavoitetta.

1. Aseta automaattiohjelma. → *Sivu 24*
- ✓ Näytössä näkyy esiasetettu kuivaustavoite.
2. Paina  tai .
3. Paina asetettua kuivaustavoitetta uudelleen muuttaaksesi kuivaustavoitetta.
- ✓ Näytössä näkyy "+1", "+2" tai "+3".

---

## 13 Lapsilukko

Lukitse laite valitsimien tahattoman käytön estämiseksi.

### 13.1 Lapsilukon aktivointi

- ▶ Paina  **3sec** noin 3 sekunnin ajan.
- ✓ Valitsimet on lukittu.
- ✓ Lapsilukko pysyy aktivoituna myös, kun laite kytketään pois päältä, ja sähkökatkon sattuessa.

### 13.2 Lapsilukon deaktivointi

**Vaatus:** Lapsilukon deaktivoimiseksi pitää laitteen olla päällä.

- ▶ Paina  **3sec** noin 3 sekunnin ajan.

---

## 14 Home Connect

Tämä laite on verkotettavissa. Voit yhdistää laitteen mobiililaitteeseen ja sen avulla käyttää toimintoja

Home Connect -sovelluksen kautta, muuttaa perusasetuksia tai valvoa laitteen käyttötilaa.

Home Connect -palvelut eivät ole käytettävissä kaikissa maissa.

Home Connect -toiminnon saatavuus riippuu kunkin maan Home Connect -palvelujen saatavuudesta. Lisätietoja löydät kohdasta: [www.home-connect.com](http://www.home-connect.com).

Home Connect -sovellus ohjaa sinut koko kirjautumisprosessin läpi. Tee asetukset seuraamalla Home Connect -sovelluksen antamia ohjeita.

**Ohje:** Ota huomioon myös Home Connect -sovelluksessa olevat ohjeet.

### Huomautukset

- Noudata tässä käyttöohjeessa olevia turvallisuusohjeita ja varmista, että määräykset täyttyvät myös silloin, kun käytät laitetta Home Connect -sovelluksen kautta.  
→ *"Turvallisuus", Sivü 4*
- Käyttö laitteesta käsin on aina etusijalla. Tänä aikana laitetta ei voida käyttää Home Connect -sovelluksen kautta.

### 14.1 Home Connect -sovelluksen asetusten tekeminen

1. Asenna Home Connect-sovellus mobiililaitteeseen.
2. Käynnistä Home Connect -sovellus ja muodosta yhteys Home Connect -sovellukseen.

Home Connect -sovellus ohjaa sinut koko kirjautumisprosessin läpi.

## 14.2 Home Connect -asetusten tekeminen

### Vaativukset

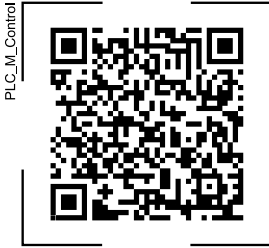

- Home Connect -sovellus on asennettu mobiililaitteeseen.
  - Laitteen käyttöpaikalla on yhteys WLAN-kotiverkkoon (Wi-Fi).
1. Skanna QR-koodi Home Connect -sovelluksen avulla.



2. Noudata Home Connect -sovelluksen ohjeita.

## 14.3 Wi-Fi:n aktivointi laitteessa

**Huomautus:** Energiankulutus nousee kulutustaulukossa mainittuihin arvoihin verrattuna, kun Wi-Fi on aktivoitu.

1. Paina  noin 3 sekunnin ajan.
2. Aseta ohjelma kohtaan 4.
- ✓ Näytössä näkyy **Con**.
3. Paina  kunnes näytössä näkyy **on**.
- ✓ Wi-Fi on aktivoitu.

**Huomautus:** Laite ei kytkeydy automaattisesti pois päältä, kun Wi-Fi on aktivoitu.

## 14.4 Wi-Fi:n deaktivointi laitteessa



1. Paina  noin 3 sekunnin ajan.

2. Aseta ohjelma kohtaan 4.
- ✓ Näytössä näkyy **Con**.
3. Paina  kunnes näytössä näkyy **oFF**.
- ✓ Wi-Fi on deaktivoitu.

**Huomautus:** Yhteys muodostetaan automaattisesti, kun Wi-Fi kytketään taas päälle.



## 14.5 Ohjelmapäivityksen asetaminen

**Vaativuus:** Näytössä näkyy **Upd**.

1. Paina  noin 3 sekunnin ajan.
2. Aseta ohjelma kohtaan 6.
- ✓ Näyttöön ilmestyy **yes**.
3. Paina .
- ✓ Ohjelmistopäivitystä asennetaan.
- ✓ Kun näytössä näkyy "End", ohjelmapäivitys on asennettu.

**Huomautus:** Älä kytke laitetta ohjelmapäivityksen kuluessa pois päältä.

## 14.6 Laitteen verkkoasetusten nollaaminen



1. Paina  noin 3 sekunnin ajan.
2. Aseta ohjelma kohtaan 5.
- ✓ Näytössä näkyy **rES**.
3. Paina .
- ✓ Näytössä näkyy "YES".
4. Paina .
- ✓ Verkkoasetukset nollataan.
- ✓ Kun näytössä näkyy "End", verkkoasetukset on nollattu.

## 14.7 Kaukokäynnistyks

Salli laitteen etäkäynnistyksen Home Connect -sovelluksen kautta.



### Huomautus

Etäkäynnistyksen deaktivoituu seuraavissa tapauksissa:



- Laitteen luukku avataan.
- Painetaan .
- Painetaan .
- Laite kytkeytyy pois päältä.
- Sähkökatkon jälkeen.

### Etäkäynnistyksen aktivointi

**Vaatus:** Laitteen luukku on kiinni.

- ▶ Paina .
- ✓  palaa ja laitteen etäkäynnistyksen Home Connect -sovelluksen kautta on sallittu.

### Etäkäynnistyksen deaktivointi

- ▶ Paina .
- ✓  sammuu.

## 14.8 Tietosuojaja

Ota huomioon tietosuojaa koskevat huomautukset.

Kun laite yhdistetään internetiin liitettyyn kotiverkkoon ensimmäistä kertaa, se välittää seuraavat tiedot Home Connect-palvelimelle (ensirekisteröinti):

- Yksiselitteinen laitetunniste (koostuu laiteavaimesta ja asennetun Wi-Fi-kommunikaatiomodulin MAC-osoitteesta).
- Wi-Fi-kommunikaatiomodulin turvallisuussertifikaatti (liitännän informaatioteknistä varmistusta varten).
- Kodinkoneen ajankohtainen ohjelma- ja laiteversio.
- Aiemmin mahdollisesti tehdyn tehdasasetuksiin palautuksen tila.

Tämä ensirekisteröinti valmistelee Home Connect-toimintojen käytön ja se pitää tehdä vasta sitten, kun haluat käyttää Home Connect-toimintoja ensimmäistä kertaa.

**Huomautus:** Ota huomioon, että Home Connect-toimintoja voidaan käyttää vain Home Connect-sovelluksen yhteydessä. Tietosuojaa koskevia tietoja voit hakea näyttöön Home Connect-sovelluksessa.

## 15 Perusasetukset

Voit säätää laitteen perusasetukset tarpeidesi mukaisiksi.

### 15.1 Yhteenveto perusasetuksista

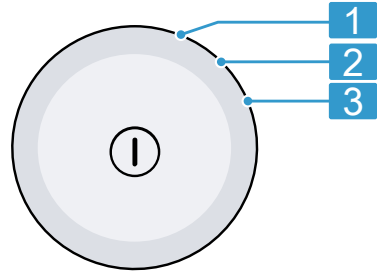



Ohjelmavalitsin ja ohjelmakohtat

- |          |  |
|----------|--|
| <b>1</b> | Ohjelman päättyessä kuuluvan äänimerkin voimakkuuden asettaminen: 0 (pois päältä) – 4 (erittäin voimakas)    |
| <b>2</b> | Valitsimia valittaessa kuuluvan äänimerkin voimakkuuden asettaminen: 0 (pois päältä) – 4 (erittäin voimakas) |

- 3** Näytön kirkkauden asettaminen:  
1 (vähäinen) – 4 (erittäin suuri)

## 15.2 Perusasetusten muuttaminen

1. Hae perusasetukset näyttöön painamalla n. 3 sekunnin ajan .  
✓ Näytössä näkyy .
2. Valitse haluamasi perusasetus ohjelmavalitsimella. → *Sivu 35*
3. Kun haluat muuttaa arvoa, paina – tai +.
4. Jos haluat tallentaa muutoksen muistiin, kytke laite pois päältä.

## 16 Laitehuolto

Laitteessa on tarjolla ohjelmat kevyttä laitehuoltoa ja laitteen tehuoltoa varten.

### 16.1 Laitehuollon esivalmistelu

#### Laitteen esivalmistelu huoltoa varten

Esivalmistele laite laitehuoltoa varten.

#### Vaatimukset

- Rumpu on tyhjä.
  - Laite on kytketty pois päältä.
1. Nukkasihdin puhdistaminen.  
→ *Sivu 29*
  2. Vedä kondenssivesisäiliö vaakatasossa pois paikaltaan ja tyhjennä säiliö. → *Sivu 31*

### Kondenssivesisäiliön esivalmistelu laitehuoltoa varten

Jos johdat laitteen kondenssiveden pois poistoletkun kautta, esivalmistele kondenssivesisäiliö ennen laitehuoltoa.

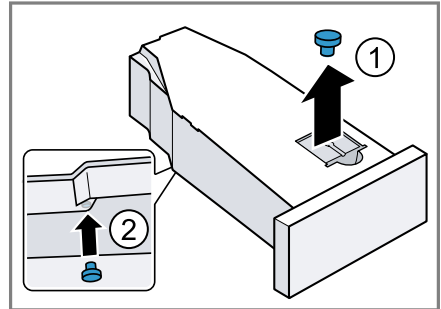

1. Poista tulppa yläpinnalla olevasta syvennyksestä ① ja aseta se alapinnalle ②.



2. Puhdista kondenssivesisäiliössä oleva suodatin.

### 16.2 Laitehuollon hakeminen käyttöön

**Vaatus:** Laitehuolto on esivalmisteltu. → *Sivu 36*

1. Paina ①.  
Päälle kytketyminen kestää muutamia sekunteja.
  2. Aseta ohjelma kohtaan 1.
  3. Paina  ja pidä painettuna ja aseta ohjelma kohtaan 4.
  4. Vapauta .
- ✓ Näytössä näkyy vuorotellen "CP1" ja ohjelman kesto.

## 16.3 Kevyen laitehuollon suorittaminen

Suorita kevyt laitehuolto poistaaksesi kevyet likajäämät laitteesta.

### Huomautukset

- Kevyt laitehuolto kestää noin 1 tuntiin.
- Laite muistuttaa kevyen laitehuollon suorittamisesta, kun laitetta on käytetty pidemmän aikaa. Näytössä näkyy ennen ohjelman käynnistystä ja ohjelman päättymisen jälkeen huomautus "CArE". Tämä huomautus ilmestyy näyttöön uudelleen, kunnes olet suorittanut kevyen laitehuollon.

### Vaativuudet

- Laitehuolto on esivalmisteltu.  
→ *Sivu 36*
  - Laitehuolto on haettu käyttöön.  
→ *Sivu 36*
1. Kaada n. 1,5 litraa lämmintä vesijohtovettä kondenssivesisäiliöön.  
Pidä täytetty kondenssivesisäiliö vaakatasossa, jotta nestettä ei pääse valumaan.
  2. Työnnä kondenssivesisäiliö paikalleen lukitukseen saakka.
  3. Paina .
  - ✓ Laitehuolto käynnistyy ja kuulet äänimerkin.
  - ✓ Laitehuollon päätyttyä näytössä näkyy "End" ja kuulet äänimerkin.
  4. Vedä kondenssivesisäiliö vaakatasossa pois paikaltaan ja tyhjennä säiliö.
  5. Jos johdat kondenssiveden pois poistoletkulla, poista tulppa kondenssivesisäiliön alapinnalta ja aseta se kondenssivesisäiliön yläpinnalla olevaan syvennykseen.  
→ *Sivu 36*
  6. Työnnä kondenssivesisäiliö paikalleen lukitukseen saakka.

7. Kytke laite pois päältä. → *Sivu 29*

## 16.4 Laitteen tehohuollon suorittaminen



Suorita laitteen tehohuolto poistaaksesi mahdolliset kiinni tarttuneet likajäämät laitteesta sekä epämiellyttävät hajut yli kuukauden kestäneen seisonta-ajan jälkeen.

### Huomautukset

- Laitteen tehohuolto kestää noin 4 tuntia eikä sitä saa keskeyttää.
- Laitteen tehohoitoa varten tarvitsen laitteen alkuperäistä hoitoainetta  
→ *Sivu 27*.

### Laitteen tehohuollon käynnistäminen

#### Vaativuudet

- Laitehuolto on esivalmisteltu.  
→ *Sivu 36*
  - Laitehuolto on haettu käyttöön.  
→ *Sivu 36*
1. Paina .
  - ✓ Näytössä näkyy vuorotellen "CP2" ja ohjelman kesto.
  2. Kaada pullollinen laitteen hoitoainetta ja n. 1,5 litraa lämmintä vesijohtovettä kondenssivesisäiliöön.  
Pidä täytetty kondenssivesisäiliö vaakatasossa, jotta nestettä ei pääse valumaan.
  3. Työnnä kondenssivesisäiliö paikalleen lukitukseen saakka.
  4. Paina .
  - ✓ Laitehuolto käynnistyy ja kuulet äänimerkin.
  - ✓ Noin 3 tunnin kuluttua laitehuolto pysähtyy ja näytössä näkyy jäljellä oleva ohjelman kesto.
  5. Vedä kondenssivesisäiliö vaakatasossa pois paikaltaan ja tyhjennä säiliö.

## fi Puhdistus ja hoito

6. Kaada n. 1,5 litraa lämmintä vesijohtovettä kondenssivesisäiliöön.
7. Kallistele kondenssivesisäiliötä varovasti vaakatasossa ja tyhjennä säiliö, jotta laitteen hoitoaineen jäämät huuhtoutuvat pois.

### Laitteen tehohuollon jatkaminen

1. Kaada n. 1,5 litraa lämmintä vesijohtovettä kondenssivesisäiliöön.  
Pidä täytetty kondenssivesisäiliö vaakatasossa, jotta nestettä ei pääse valumaan.
2. Työnnä kondenssivesisäiliö paikalleen lukitukseen saakka.
3. Paina .
- ✓ Laitehuolto jatkuu.
- ✓ Laitehuollon päätyttyä näytössä näkyy "End" ja kuulet äänimerkin.
4. Vedä kondenssivesisäiliö vaakatasossa pois paikaltaan ja tyhjennä säiliö.
5. Jos johdat kondenssiveden pois poistoletkulla, poista tulppa kondenssivesisäiliön alapinnalta ja aseta se kondenssivesisäiliön yläpinnalla olevaan syvennykseen.  
→ *Sivu 36*
6. Työnnä kondenssivesisäiliö paikalleen lukitukseen saakka.
7. Kytke laite pois päältä. → *Sivu 29*

## 17 Puhdistus ja hoito

Puhdista ja hoida laitetta huolellisesti, jotta se pysyy pitkään toimintakuntoisena.

### 17.1 Kosteustunnistin

Laitteen kosteustunnistin määrittää, miten kosteaa pyykki on kuivauksen aikana. Laite muuttaa automaattiohjelman kestoa pyykin jäännöskosteuden mukaan.

#### Kosteustunnistimen puhdistus

Kosteustunnistimen pintaan voi kertyä ajan mittaan jäämiä kalkista, pesuaineista ja hoitoaineista. Puhdista kosteustunnistin säännöllisesti.

#### HUOMIO!

Kovat tai karkeat esineet voivat vaurioittaa kosteustunnistinta.

- ▶ Älä käytä puhdistukseen kovia tai karkeita esineitä, hankausaineita tai teräsvillaa.

**Huomautus:** Jos laitetta ei puhdisteta kuvatulla tavalla, laitteen toimintaan voi tulla häiriöitä.

1. Avaa luukku.
2. Puhdista kosteustunnistin sienellä.

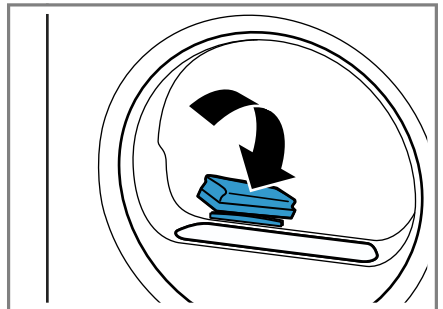

## 17.2 Kondenssivesisäiliön suodatin

Kondenssiveteen kertyy pyykistä kuivauksen aikana nukkaa. Kondenssivesisäiliössä oleva suodatin suojaa laitetta nukalta.

### Puhdista kondenssivesisäiliön suodatin.

Suodatin puhdistuu automaattisesti, kun kondenssivesisäiliö tyhjenetään. Tarkasta suodatin säännöllisesti ja puhdista likaantunut suodatin.

1. Tyhjennä kondenssivesisäiliö.  
→ *Sivu 31*
2. Ota suodatin pois paikaltaan.

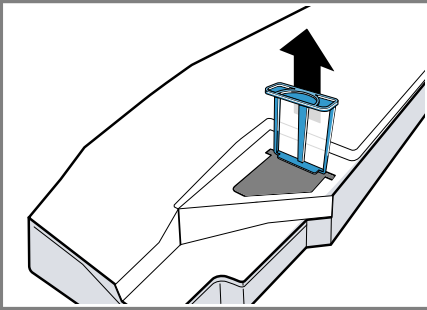

3. Puhdista suodatin juoksevilla, lämpimällä vedellä tai astianpesukoneessa.
4. Työnnä suodatin paikalleen vasteeseen saakka.

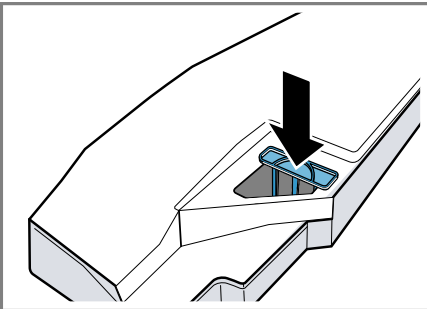

5. Työnnä kondenssivesisäiliön paikalleen. → *Sivu 32*

## 18 Toimintahäiriöiden korjaaminen





Voit poistaa itse laitteen pienet toimintahäiriöt. Tutustu häiriöiden korjaamisesta annettuihin ohjeisiin ennen kuin otat yhteyden huoltopalveluun. Näin vältät turhia kustannuksia.

### VAROITUS

#### Sähköiskun vaara!

Epäasianmukaiset korjaukset ovat vaarallisia.

- ▶ Älä tee teknisiä muutoksia laitteeseen tai sen ominaisuuksiin.
- ▶ Laitteen korjaustöitä saavat tehdä vain alan ammattilaiset.
- ▶ Laitteen korjaukseen saa käyttää vain alkuperäisiä varaosia.
- ▶ Jos laitteen verkkojohto vaurioituu, sen saa turvallisuussyistä vaihtaa vain valmistaja, sen huoltopalvelu tai vastaavan pätevyyden omaava henkilö.

Vika	Syy ja vianhaku
Näyttö on sammunut ja  vilkkuu.	Energiansäästötila on aktiivinen. ▶ Paina  .
"Hot" ja rumpu pyörii.	Tämä ei ole vika. Jäähdytysprosessi on aktiivinen. Toimenpiteitä ei tarvita. <b>Huomautus:</b> Älä muuta ohjelmaa jäähdytysprosessin kuluessa. Jäähdytysprosessi kestää enintään 10 minuuttia.
 ja ohjelma keskeytynyt.	Kondenssivesisäiliö on täynnä. ▶ Tyhjennä kondenssivesisäiliö. → <i>Sivu 31</i> <hr/> Poistovesiletkua ei ole liitetty oikein tai se on taittunut tai puristuksissa. ▶ Tarkasta poistovesiletkun asennus. → <i>Sivu 13</i> <hr/> Poistovesiletku on tukossa. ▶ Huuhtelee poistovesiletku vesijohtovedellä. <hr/> Kondenssivesisäiliön suodatin on likaantunut. ▶ Puhdista kondenssivesisäiliön suodatin. → <i>Sivu 39</i>
"CArE"	On suoritettava kevyt laitehuolto. ▶ Suorita kevyt laitehuolto. → <i>Sivu 36</i>
	Nukkasäiliö on likaantunut. ▶ Puhdista nukkasäiliö. → <i>Sivu 29</i>
 — — —	Tämä ei ole vika. Automaattinen itsepuhdistus huuhtelee laitteen lämmönvaihtimen. Toimenpiteitä ei tarvita. <b>Huomautus:</b> Älä vedä kondenssivesisäiliötä ulos äläkä keskeytä ohjelmaa.



<b>Vika</b>	<b>Syy ja vianhaku</b>
Home Connect ei toimi asianmukaisesti.	<p>Mahdollisia syitä on useita.</p> <ol style="list-style-type: none"> <li>1. Palauta laitteen verkkoasetukset. → <i>Sivu 34</i></li> <li>2. Tee Home Connect -asetukset uudelleen. → <i>Sivu 34</i></li> </ol> <p>► Mene sivulle <a href="http://www.home-connect.com">www.home-connect.com</a>.</p>
Ohjelma ei käynnisty.	<p>Lapsilukko on aktivoitu.</p> <p>► Deaktivoi lapsilukko. → <i>Sivu 33</i></p> <p>🔒 on aktivoitu.</p> <p>► Tarkasta, onko 🔒 aktivoitu. → <i>Sivu 23</i></p>
Ohjelman kesto-aika muuttuu kuivauksen aikana.	<p>Tämä ei ole vika. Ohjelman kulku optimoidaan elektronisesti.</p> <p>Toimenpiteitä ei tarvita.</p>
Kuivausaika on liian pitkä.	<p>Nukkasihti on likaantunut.</p> <p>► Puhdista nukkasihti. → <i>Sivu 29</i></p> <p>Ympäristön lämpötila on alle 15 °C tai yli 30 °C.</p> <p>► Varmista, että ympäristön lämpötila on välillä 15 °C ja 30 °C.</p> <p>Ilmankierto laitteen sijoituspaikassa ei riitä.</p> <p>► Tuuleta laitteen sijoituspaikka.</p> <p>Liian vähän kondenssivettä automaattista itsepuhdistusta varten, kun kuivataan jatkuvasti pienellä täyttömäärällä.</p> <p>► Kuivaa yli 3 kg:n täyttömäärä kosteaa pyykkiä säännöllisesti ohjelman loppuun saakka.</p> <p>Laitteen tuuletusaukko on tukossa.</p> <p>► Varmista, että laitteen tuuletusaukko on vapaana.</p> <p>Lämmönvaihdin on likaantunut.</p> <p>► Suorita kevyt laitehuolto. → <i>Sivu 36</i></p>
Hurina-, surina- tai pumppausääniä.	<p>Tämä ei ole vika. Kompressorin, kompressorin tuuletus tai kondenssivesipumppu on aktiivinen.</p> <p>Toimenpiteitä ei tarvita.</p>
Pyykki on liian kosteaa.	<p>Valittu ohjelma ei sovellu tälle tekstiililajille.</p> <p>► Aseta jälkikuivausta varten aikaohjattu ohjelma. → <i>Sivu 25</i></p> <p>Täyttömäärä on liian suuri.</p> <p>► Noudata ohjelmien suurinta sallittua täyttömäärää. → <i>Sivu 24</i></p> <p>Lämmin pyykki tuntuu ohjelman päätyttyä kosteammalta kuin se todella on.</p> <ol style="list-style-type: none"> <li>1. Poista pyykki rummusta heti kuivauksen jälkeen.</li> </ol>

<b>Vika</b>	<b>Syy ja vianhaku</b>
Pyykki on liian kosteaa.	<p><b>2. Levitä vaatekappaleet jäähtymistä varten.</b></p> <p>Asetettu kuivaustavoite ei ole sopiva.</p> <ul style="list-style-type: none"> <li>▶ Muuta kuivaustavoitetta. → <i>Sivu 32</i></li> </ul> <p>Kuivaustavoitetta ei ole sovitettu oikeaksi.</p> <ul style="list-style-type: none"> <li>▶ Säädä kuivaustavoitetta. → <i>Sivu 33</i></li> </ul> <p>Täyttömäärä on liian pieni.</p> <ul style="list-style-type: none"> <li>▶ Aseta jälkikuivausta varten aikaohjattu ohjelma. → <i>Sivu 25</i></li> </ul> <p>Kosteustunnistin on likaantunut.</p> <ul style="list-style-type: none"> <li>▶ Puhdista kosteustunnistin. → <i>Sivu 38</i></li> </ul> <p>Laite on keskeyttänyt kuivauksen täyttyneen kondenssivesisäiliön vuoksi.</p> <ul style="list-style-type: none"> <li>▶ Tyhjennä kondenssivesisäiliö. → <i>Sivu 31</i></li> </ul>
Rypistyminen.	<p>Valittu ohjelma ei sovellu tälle tekstiililajille.</p> <ul style="list-style-type: none"> <li>▶ Aseta tarkoitukseen sopiva ohjelma. → <i>Sivu 24</i></li> </ul> <p>Täyttömäärä ei ole sopiva.</p> <ul style="list-style-type: none"> <li>▶ Noudata ohjelmien suurinta sallittua täyttömäärää. → <i>Sivu 24</i></li> <li>▶ Esivalmistelevat pyykkiä. → <i>Sivu 28</i></li> </ul> <p>Pyykki on kuivauksen jälkeen liian kauan rummussa.</p> <ol style="list-style-type: none"> <li>1. Poista pyykki rummusta heti kuivauksen jälkeen.</li> <li>2. Levitä vaatekappaleet jäähtymistä varten.</li> </ol> <p>Siliäviä tekstiilejä kuivattiin liian kauan.</p> <ul style="list-style-type: none"> <li>▶ Muuta tai säädä kuivaustavoitetta. → <i>Sivu 32</i></li> </ul> <p>Rypistymisestä ei ole aktivoitu.</p> <ul style="list-style-type: none"> <li>▶ Aktivoi rypistymisestä. → <i>Sivu 20</i></li> </ul>
Laitteesta valuu vettä.	<p>Laitetta ei ole asennettu suoraan asentoon.</p> <ul style="list-style-type: none"> <li>▶ Suorista laite. → <i>Sivu 15</i></li> </ul> <p>Poistovesiletkua ei ole liitetty oikein.</p> <ul style="list-style-type: none"> <li>▶ Tarkasta poistovesiletkun asennus. → <i>Sivu 13</i></li> </ul>
Kondenssivettä kertyy kondenssivesisäiliöön siitä huolimatta, että poistovesiletku on liitetty.	<p>Tämä ei ole vika. Jäljellä oleva kondenssivesi voi jäädä kondenssivesisäiliöön.</p> <p>Toimenpiteitä ei tarvita.</p> <p>Poistovesiletkua ei ole liitetty oikein.</p> <ul style="list-style-type: none"> <li>▶ Tarkasta poistovesiletkun asennus. → <i>Sivu 13</i></li> </ul>
Laitteessa on epämiellyttävä haju.	<p>Laitteessa on kiinni tarttunutta likaa tai laite on ollut käyttämättä yli kuukauden ajan.</p> <ul style="list-style-type: none"> <li>▶ Suorita laitteen tehohoito. → <i>Sivu 36</i></li> </ul>

## 19 Kuljetus, säilytys ja hävittäminen

### 19.1 Käytöstä poistetun laitteen hävittäminen

Ympäristön huomioivan hävittämisen avulla arvokkaita raaka-aineita voidaan käyttää uudelleen.

#### **⚠ VAROITUS** **Terveysriski!**

Lapset voivat leikkiessään lukita itsensä vahingossa laitteeseen ja joutua hengenvaaraan.

- ▶ Älä sijoita laitetta sellaisen oven taakse, joka vaikeuttaisi laitteen oven avaamista tai estäisi sen avaamisen.
- ▶ Vedä käytöstä poistettujen laitteiden verkkojohdon pistoke irti, katkaise verkkojohto ja riko laitteen ovessa oleva lukko siten, että laitteen luukkua ei saa enää suljettua.

#### **⚠ VAROITUS** **Tulipalovaara!**

Laitteessa käytettävä kylmäaine R290 on ympäristöystävällistä mutta palavaa. Jos laitetta ei hävitetä asianmukaisesti, se voi syttyä.

- ▶ Hävitä laite asianmukaisesti.
  - ▶ Varo vahingoittamasta kylmäainekierron putkia.
1. Irrota verkkojohdon pistoke pistorasiasta.
  2. Katkaise verkkojohto.
  3. Hävitä laite ympäristöystävällisesti.

Tarkempia tietoja kierrätysmahdollisuuksista saat kodinkoneliikkeistä sekä paikkakuntasi jätehuollosta vastaavilta viranomaisilta.



Tämän laitteen merkintä perustuu käytettyjä sähkö- ja elektroniikkalaitteita (waste electrical and electronic equipment - WEEE) koskevaan direktiiviin 2012/19/EU. Tämä direktiivi määrittää käytettyjen laitteiden palautus- ja kierrätys-säännökset koko EU:n alueella.

## 20 Huoltopalvelu

Ekosuunnittelua koskevan asetuksen mukaisia toiminnan kannalta oleellisia osia on saatavilla huoltopalvelumme kautta vähintään 10 vuoden ajan laitteen markkinoille saattamisen jälkeen Euroopan talousalueella.

**Huomautus:** Huoltopalvelu on valmistajan takuun puitteissa maksuton.

Lisätietoja käyttömaan takuuajasta ja takuuehdoista saat huoltopalvelustamme, jälleenmyyjältäsi tai verkkosivuiltamme.

Kun otat yhteyden huoltopalveluun, tarvitset laitteen mallinumeron (E-Nr.) ja valmistusnumeron (FD).

Huoltopalvelun yhteystiedot löytyvät oheisesta huoltopalveluluettelosta tai internet-sivuiltamme.

### 20.1 Mallinumero (E-nro) ja valmistusnumero (FD)

Mallinumero (E-nro) ja valmistusnumero (FD) on merkitty koneen tyyppikilpeen.



- Tyyppikilpi sijaitsee mallista riippuen:
- oven sisäpuolella.
  - huoltoluukun sisäpuolella.

## **fi** Huoltopalvelu



































- laitteen taustapuolella.

Merkitse laitteen tiedot ja huoltopalvelun puhelinnumero muistiin, niin löydät ne taas nopeasti.

## 21 Kulutustiedot

Ohjelma  **Puuvilla** +   (merkitty "nuolella") sopii normaalimäärän puuvillapyykin kuivaamiseen, ja se on energiankulutuksen kannalta tehokkain määrän puuvillapyykin kuivaamiseen. Energiamerkissä ilmoitetut tämän ohjelman kulutusarvot perustuvat pyykin kosteuspitoisuuteen 60 %. Muille ohjelmille ilmoitetut arvot ovat ohjearvoja, ja ne on määritetty voimassa oleva normin EN61121 perusteella.

Todelliset arvot saattavat poiketa ilmoitetuista arvoista kankaan tyyppistä, kuivattavan pyykin kokoonpanosta, kankaan jäännöskosteudesta, asetetusta kuivausasteesta, täyttömäärästä, ympäristöolosuhteista ja lisätoimintojen aktivoinnista riippuen. Laitteen näytössä ohjelman valinnan yhteydessä näytetty ohjelman todennäköinen kesto / ajastusaika perustuu laitteen toimitustilassa pyykinperuskoneen linkousnopeuteen 1000 r/min.

Ohjelma	Loppukosteus (%)	Täyttö määrä (kg)	Linkousnopeus (r/min)	Lähtökosteus (%)	Ohjelman kesto (h:min)	Energiankulutus (kWh/jakso)
 Puuvilla +  	0,0	9,0	1400	50	2:23	1,68
 Puuvilla +  	0,0	4,5	1400	50	1:34	1,00
 Puuvilla +  	0,0	9,0	1000	60	2:42	1,97
 Puuvilla +  	0,0	4,5	1000	60	1:44	1,16
 Puuvilla +  	0,0	9,0	800	70	3:01	2,26
 Puuvilla +  	0,0	4,5	800	70	1:55	1,32
 Puuvilla + 	12,0	9,0	1400	50	1:45	1,18
 Puuvilla + 	12,0	4,5	1400	50	1:07	0,70
 Puuvilla + 	12,0	9,0	1000	60	2:04	1,47
 Puuvilla + 	12,0	4,5	1000	60	1:17	0,86
 Puuvilla + 	12,0	9,0	800	70	2:23	1,76
 Puuvilla + 	12,0	4,5	800	70	1:28	1,02
Synteettiset +  	2,0	3,5	800	40	0:55	0,51
Synteettiset +  	2,0	3,5	600	50	1:05	0,64

## 22 Tekniset tiedot

Laitteen korkeus	84,2 cm
Laitteen leveys	59,8 cm

Laitteen syvyys	61,3 cm
Laitteen syvyys luukku suljettuna	66,5 cm
Laitteen syvyys luukku avattuna	110,5 cm

Paino	54,1 kg
Suurin sallittu täyttömäärä	9,0 kg
Verkkojännite	220-240 V, 50 Hz
⇄ Pienin sallittu asennussulake	10 A
Nimellisteho	800 W
Ottoteho	<ul style="list-style-type: none"><li>■ Pois päältä-tila: 0,10 W</li><li>■ Päälle jätetty-tila: 0,10 W</li></ul>
Käyttöympäristön lämpötila	<ul style="list-style-type: none"><li>■ Vähintään: 5 °C</li><li>■ Enintään: 35 °C</li></ul>
Verkkoliitäntäjohdon pituus	145 cm

Tuote sisältää energiatehokkuusluokkaan F kuuluvia valonlähteitä. Valonlähteitä on saatavilla varaosina. Ne saa vaihtaa vain koulutettu ammattihenkilö. Lisätietoja laitemallistasi löydät internetistä osoitteesta <https://eprel.ec.europa.eu/qr/421804><sup>1</sup>. Tämä verkko-osoite linkittyy viralliseen EU-tuotetietokantaan EPREL.

## 23

### Vaatimustenmukaisuusvakuutus

BSH Hausgeräte GmbH vahvistaa täten, että Home Connect -toiminnoilla varustettu laite vastaa direktiivin 2014/53/EU vaatimuksia ja muita asiaankuuluvia määräyksiä. Täydellinen RED vaatimustenmukaisuusvakuutus löytyy internetistä sivulta [www.bosch-home.com](http://www.bosch-home.com) laitteen tuotesivulta lisädokumenttien kohdasta.



2,4 GHz taajuusalue (2400–2483,5 MHz): maks. 100 mW

<sup>1</sup> Koskee vain Euroopan talousalueen maita





## Thank you for buying a Bosch Home Appliance!

Register your new device on MyBosch now and profit directly from:

- **Expert tips & tricks for your appliance**
- **Warranty extension options**
- **Discounts for accessories & spare-parts**
- **Digital manual and all appliance data at hand**
- **Easy access to Bosch Home Appliances Service**

Free and easy registration – also on mobile phones:

**[www.bosch-home.com/welcome](http://www.bosch-home.com/welcome)**



## Looking for help? You'll find it here.

Expert advice for your Bosch home appliances, help with problems or a repair from Bosch experts.

Find out everything about the many ways Bosch can support you:

**[www.bosch-home.com/service](http://www.bosch-home.com/service)**

Contact data of all countries are listed in the attached service directory.

### **BSH Hausgeräte GmbH**

Carl-Wery-Straße 34  
81739 München, GERMANY  
[www.bosch-home.com](http://www.bosch-home.com)

A Bosch Company



**9001734302** (040610)

fi