



BOSCH

Register your
new device on
MyBosch now and
get free benefits:
[bosch-home.com/
welcome](https://bosch-home.com/welcome)



Tørretumbler

**WTU876EA/IH/
HA/BHSN**

[da] Betjenings- og installations-
vejledning

Du kan finde yderligere oplysninger i den digitale brugervejledning.



Indholdsfortegnelse

1 Sikkerhed	4	9 Tilbehør	27
1.1 Generelle henvisninger	4	10 Vasketøj	28
1.2 Bestemmelsesmæssig brug	4	10.1 Forberedelse af vasketøj.....	28
1.3 Begrænsning af brugerkreds	4	11 Generel betjening	28
1.4 Sikker installation	5	11.1 Tænde for apparatet.....	28
1.5 Sikker anvendelse.....	7	11.2 Indstilling af program	28
1.6 Sikker rengøring og vedligeholdelse.....	10	11.3 Gemme programindstillinger.....	28
2 Undgåelse af materielle skader	12	11.4 Vasketøj, ilægning	28
3 Miljøbeskyttelse og besparelse	12	11.5 Start af program	28
3.1 Bortskaffelse af emballage.....	12	11.6 Efterfyldning af vasketøj.....	29
3.2 Energibesparelse	12	11.7 Afbryde program	29
3.3 Energisparetilstand.....	13	11.8 Tage vasketøj ud.....	29
4 Opstilling og tilslutning	13	11.9 Slukning af apparat.....	29
4.1 Udpakning af apparat	13	11.10 Fugfilter.....	29
4.2 Leveringsomfang	13	11.11 Kondensvandbeholder	31
4.3 Krav til opstillingssted	13	12 Tørningsgrad	32
4.4 Afløbsslange.....	14	12.1 Ændring af tørningsgrad	32
4.5 Justering af apparatet	16	12.2 Tilpasning af tørningsgrad	32
4.6 Elektrisk tilslutning.....	16	13 Børnesikring	32
5 Lær apparatet at kende	17	13.1 Aktivering af børnesikring	32
5.1 Apparat.....	17	13.2 Deaktivering af børnesikring	33
5.2 Betjeningsfelt	18	14 Home Connect	33
5.3 Betjeningsprincip.....	18	14.1 Opsætning af Home Connect app	33
6 Display	19	14.2 Opsætning af Home Connect.....	33
7 Taster	21	14.3 Aktivere Wi-Fi i apparat	33
8 Programmer	24	14.4 Deaktivere Wi-Fi i apparat	34
8.1 Automatikprogrammer	24	14.5 Installering af software-update	34
8.2 Tidsprogrammer.....	25		

14.6 Nulstille apparatets net- værksindstillinger.....	34
14.7 Fjernstart.....	34
14.8 Databeskyttelse	34
15 Grundindstillinger	35
15.1 Oversigt over grundindstil- linger.....	35
15.2 Ændring af grundindstil- linger.....	35
16 Rengøringsfunktion	35
16.1 Forberedelse af apparatet til rengøring	35
16.2 Start af rengøringsfunktion....	36
16.3 Udførelse af normal rengø- ringsfunktion.....	36
16.4 Udførelse af intensiv rengø- ringsfunktion.....	37
17 Rengøring og pleje.....	38
17.1 Fugtføler	38
17.2 Filter i kondensvandbehol- der	38
18 Afhjælpning af fejl.....	39
19 Transport, opbevaring og bortskaffelse.....	43
19.1 Bortskaffelse af udtjent ap- parat	43
20 Kundeservice	43
20.1 Produktnummer (E-Nr.) og fabrikationsnummer (FD- Nr.).....	44
21 Forbrugsværdier	45
22 Tekniske data	46
23 Overensstemmelseserklæ- ring.....	46



1 Sikkerhed

Overhold følgende sikkerhedsanvisninger.

1.1 Generelle henvisninger



- Læs denne vejledning omhyggeligt igennem.
- Opbevar vejledningen og produktinformationerne til senere brug, og giv dem videre til en senere ejer.
- Tilslut ikke apparatet i tilfælde af en transportskade.

1.2 Bestemmelsesmæssig brug

Anvend kun apparatet:

- til at tørre og opfriske tekstiler, der er egnet til tørretumbler, og som er skyllet med vand.
- i privat husholdning og i lukkede rum i huslige omgivelser.
- Op til en højde på maksimalt 4000 m over havets overflade.

1.3 Begrænsning af brugerreds

Dette apparat kan bruges af børn, der er fyldt 8 år, samt af personer med begrænsede fysiske, sensoriske eller psykiske evner eller manglende erfaring og/eller viden, hvis de overvåges eller er blevet instrueret i en sikker brug af apparatet og har forstået de farer, der kan være forbundet med brugen af apparatet.

Børn må ikke bruge apparatet til leg.

Rengøring og brugervedligeholdelse må ikke udføres af børn, medmindre de overvåges.

Børn, som er under 3 år, og husdyr skal altid befinde sig på sikker afstand af apparatet.

1.4 Sikker installation

⚠ ADVARSEL – Fare for elektrisk stød!

Ukorrekte installationer er farlige.

- ▶ Apparatet må kun tilsluttes og bruges iht. angivelserne på typeskiltet.
- ▶ Apparatet må kun tilsluttes et strømnet med vekselstrøm via en stikdåse med jord, der er installeret forskriftsmæssigt.
- ▶ Jordledningssystemet, der beskytter husets elinstallation, skal være installeret forskriftsmæssigt. Installationen skal have et tilstrækkeligt stort ledningstværsnit.
- ▶ Hvis der anvendes et HFI-relæ, så brug kun en type med dette mærke .
- ▶ Forsyn aldrig apparatet via en ekstern kontaktnordning, f.eks. tidsur eller fjernstyring.
- ▶ Forbind aldrig apparatet med en strømkreds, der regelmæssigt til- eller frakobles af energiforsyningselskabet.
- ▶ Når apparatet er monteret, skal nettilslutningsledningens netstik være frit tilgængeligt, eller hvis dette ikke er muligt, skal der være monteret en alpolet afbryderanordning i den faste elektriske installation, som opfylder de gældende installationsbestemmelser.
- ▶ Sørg under opstilling af apparatet for, at nettilslutningsledningen ikke kommer i klemme eller bliver beskadiget.

Brug af apparatet uden jording er farligt.

- ▶ I Danmark er apparatet kun godkendt til brug i forbindelse med en stikkontakt type E.

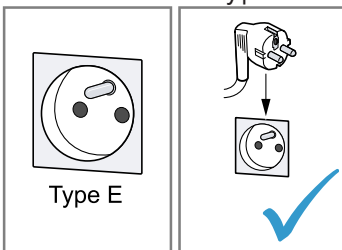

- ▶ Hvis der kun findes en stikkontakt af type K på tilslutningsstedet, skal apparatet tilsluttes med en egnet adapter. Kun på den måde er apparatet jordet korrekt. Denne adapter (reservodels-nr. 00623333) kan købes hos kundeservice.



En beskadiget isolering af nettilslutningsledningen er farlig.

- ▶ Nettilslutningsledningen må aldrig komme i kontakt med varmekilder eller varme apparatdele.
- ▶ Nettilslutningsledningen må aldrig komme i kontakt med skarpe spidser eller kanter.
- ▶ Nettilslutningsledningen må aldrig knækkes, klemmes eller ændres.

⚠ ADVARSEL – Brandfare!

Anvendelse af en forlænget nettilslutningsledning og ikke-godkendte adaptere er farligt.

- ▶ Brug ikke forlængerledning eller multistikdåser.
- ▶ Brug kun adaptere og nettilslutningsledninger, der er godkendt af producenten.
- ▶ Hvis nettilslutningsledningen er for kort, og en længere nettilslutningsledning ikke er til rådighed, så kontakt en autoriseret elinstallatør for at tilpasse installationen i huset.

⚠ ADVARSEL – Fare for tilskadekomst!

Apparatets høje vægt kan medføre skader ved løft.

- ▶ Løft ikke apparatet alene.

Hvis apparatet bliver opstillet ukorrekt i en tørre-/vaskesøjle, kan det øverste apparat falde ned.

- ▶ Tørretumbleren må udelukkende placeres ovenpå en vaskemaskine ved hjælp af montagesættet fra tørretumblereproducent → "Tilbehør", Side 27. Andre opstillingsmåder er ikke tilladt.

- ▶ Anbring ikke apparatet i en vaske-/tørresøjle, hvis tørretumblerens producent ikke kan levere et egnet montagesæt.
- ▶ Apparater fra forskellige producenter og/eller med forskellig dybde eller bredde må ikke opstilles i en vaske-/tørresøjle.
- ▶ Vaske-/tørresøjler må ikke opstilles på en sokkel, fordi apparaterne kan vælte.

⚠ ADVARSEL – Fare for kvælning!

Børn kan trække emballagemateriale over hovedet eller vikle sig ind i det og blive kvælt.

- ▶ Opbevar emballagematerialet utilgængeligt for børn.
- ▶ Lad ikke børn lege med emballagemateriale.

⚠ PAS PÅ! – Fare for tilskadekomst!

Under driften kan apparatet vibrere eller bevæge sig.

- ▶ Opstil apparatet på et rent, plant og fast underlag.
- ▶ Indjuster apparatet ved hjælp af maskinfødderne og et vaterpas. Der er fare for snubling, hvis slanger og nettilslutningsledninger forlægges ukorrekt.
- ▶ Slanger og nettilslutningsledninger skal føres, så der ikke er fare for snubling.

Hvis apparatet flyttes ved hjælp af fremspringende dele, som f.eks. lugen, kan disse dele brække af.

- ▶ Flyt ikke apparatet ved hjælp af fremspringende dele.

⚠ PAS PÅ! – Fare for snitsår!

Berøring af skarpe kanter kan forårsage snitsår.

- ▶ Rør ikke ved apparatets skarpe kanter.
- ▶ Brug beskyttelseshandsker ved installation og transport af apparatet.

1.5 Sikker anvendelse

⚠ ADVARSEL – Fare for elektrisk stød!

Et beskadiget apparat eller en beskadiget nettilslutningsledning er farlig.

- ▶ Brug aldrig et beskadiget apparat.

- ▶ Træk aldrig i nettilslutningsledningen for at afbryde apparatets forbindelse til strømnettet. Tag altid fat i nettilslutningsledningens netstik, og træk det ud.
- ▶ Hvis apparatet eller nettilslutningsledningen er beskadiget, så træk straks nettilslutningsledningens netstik ud, eller slå sikringen fra i sikringskabet.
- ▶ Kontakt kundeservice. → Side 43

Indtrængende fugtighed kan forårsage et elektrisk stød.

- ▶ Anvend kun apparatet i lukkede rum.
- ▶ Udsæt aldrig apparatet for ekstrem varme og fugt.
- ▶ Brug ikke damprensere, højtryksrensere, slanger eller brusere til at rengøre apparatet.

⚠ ADVARSEL – Fare for sundhedsskader!

Børn kan lukke sig inde i apparatet og komme i livsfare.

- ▶ Opstil ikke apparatet bag en dør, som blokerer eller forhindrer åbning af apparatets dør.
- ▶ Træk nettilslutningsledningens netstik ud ved udtjente apparater, skær derefter nettilslutningsledningen over, og ødelæg låsen i apparatets dør, så apparatets dør ikke længere låser.

⚠ ADVARSEL – Fare for kvælning!

Børn kan indånde eller sluge smådele og dermed blive kvalt.

- ▶ Opbevar smådele utilgængeligt for børn.
- ▶ Lad ikke børn lege med smådele.

⚠ ADVARSEL – Eksplosionsfare!

Kulstøv og mel i apparatets omgivelser kan forårsage en eksplosion.

- ▶ Hold apparatets omgivelser rene under driften.

⚠ ADVARSEL – Fare for forgiftning!

Kondensvandet i apparatet er ikke drikkevand og kan være tilsudsat af fnug fra tøjet.

- ▶ Kondensvandet fra apparatet må ikke drikkes eller anvendes til andre formål.

Vaskemidler og plejemidler kan føre til forgiftning, hvis de synkes/spises.

- ▶ Søg læge, hvis vaske-/plejemidlerne er blevet indtaget.
- ▶ Opbevar vaskemidler og plejemidler utilgængeligt for børn.

⚠ ADVARSEL – Brandfare!

Kølemidlet R290 i dette apparat er miljøvenligt men brændbart og kan antændes ved kontakt med åben ild eller antændelseskilder.

- ▶ Apparatet må ikke komme i kontakt med åben ild og antæn-

delseskilder.



⚠ ADVARSEL – Eksplosionsfare!

Fnugrester i fnugfiltret kan antændes under tørringen.

- ▶ Rens fnugfiltret med regelmæssige mellemrum.
- ▶ Let antændelige genstande, som lightere eller tændstikker kan blive antændt under tørringen.
- ▶ Fjern alle letantændelige genstande fra tøjets lommer inden tørringen.

Der kan opstå brand eller eksplosion ved tørring af uvasket tøj, som har været i berøring med opløsningsmidler, olie, voks, voksfjerner, maling, fedt eller pletfjerner.

- ▶ Tør ikke uvasket tøj i apparatet.
- ▶ Skyl tøjet grundigt med varmt vand og et vaskemiddel inden tørringen.
- ▶ Anvend ikke apparatet, hvis vasketøjet forinden er blevet rensset med industrielle kemikalier.

⚠ ADVARSEL – Brandfare!

Hvis tørringen afbrydes før tiden, bliver tøjet ikke tilstrækkelig afkølet og kan blive antændt.

- ▶ Afbryd ikke tørreprogrammet før tiden.
- ▶ Tag vasketøjet ud med det samme, og bred det ud, hvis tørringen afbrydes før tiden.

⚠ PAS PÅ! – Fare for tilskadekomst!

Hvis personer står på apparatet eller klatrer op på det, kan afdækningspladen knække.

▶ Stå ikke på apparatet.

Hvis personer sætter sig på den åbne luge, eller støtter sig til den, kan apparatet vælte.

▶ Personer må ikke sidde på lugen eller støtte sig til den.

▶ Sæt ikke genstande på lugen.

Hvis hænderne stikkes ind i den roterende tromle, kan det medføre tilskadekomst.

▶ Vent til tromlen står helt stille, før hænderne stikkes ind i tromlen.

1.6 Sikker rengøring og vedligeholdelse

⚠ ADVARSEL – Fare for elektrisk stød!

Ukorrekte reparationer er farlige.

▶ Hverken apparatet eller apparatets egenskaber må teknisk ændres.

▶ Kun fagpersonale, der er uddannet til det, må udføre reparationer på apparatet.

▶ Der må kun anvendes originale reservedele til reparation af apparatet.

▶ Hvis nettilslutningsledningen til apparatet bliver beskadiget, skal den udskiftes af producenten, producentens kundeservice eller en lignende kvalificeret person for at undgå, at der opstår fare. Indtrængende fugtighed kan forårsage et elektrisk stød.

▶ Træk netstikket ud af kontakten inden rengøring, eller slå sikringen fra i sikringskabet.

▶ Brug ikke damprensere, højtryksrensere, slanger eller brusere til at rengøre apparatet.

⚠ ADVARSEL – Fare for tilskadekomst!

Anvendelse af uoriginale reservedele og uoriginalt tilbehør er farligt.

▶ Anvend kun originale reservedele og originalt tilbehør fra producenten.

⚠ ADVARSEL – Fare for forgiftning!

Anvendelse af opløsningsmiddelholdige rengøringsmidler kan danne giftige dampe.

- ▶ Der må ikke benyttes opløsningsmiddelholdige rengøringsmidler.

2 Undgåelse af materielle skader

BEMÆRK!

Fejldosering af skyllemidler, vaske-midler, plejemidler og rengøringsmid-ler kan forringe apparatets funktion.

- ▶ Følg producenternes doseringsan-befalinger.

Overskridelse af den maksimale tøj-mængde forringer apparatets funk-tion.

- ▶ Overhold den maksimale tøj-mæng-de for alle programmer, og over-skrid den ikke.
→ *"Programmer", Side 24*

Det kan forringe apparatets funktion, hvis det bliver overophedet.

- ▶ Apparatets ventilationsåbning skal være utildækket under driften.
- ▶ Rummet skal være tilstrækkeligt ventileret.

Under driften kan lette objekter, som hår og fnug, blive suget ind gennem apparatets ventilationsåbning og for-ringe apparatets funktion.

- ▶ Hold apparatets omgivelser rene under driften.
- ▶ Hold lette objekter på afstand af apparatet.

Det kan beskadige apparatet, hvis det bruges med manglende, ufuld-stændig eller defekt fnugbeskyttelse (afhængigt af apparatets udstyr, f.eks. fnugfilter, fnugbeholder, filter-måtte).

- ▶ Brug ikke apparatet med manglen-de, ufuldstændig eller defekt fnug-beskyttelse.

Skummaterialer eller skumgummi kan blive deformeret eller smelte un-der tørringen.

- ▶ Tør ikke vasketøj, som indeholder skummaterialer eller skumgummi.

Uegnede rengøringsmidler kan be-skadige apparatets overflader.

- ▶ Der må ikke anvendes stærke eller skurende rengøringsmidler.
- ▶ Brug ikke rengøringsmidler med højt indhold af alkohol.
- ▶ Brug ikke hårde skuresvampe eller rengøringsssvampe.
- ▶ Apparatet må kun rengøres med vand og en blød fugtig klud.
- ▶ Fjern rester af vaskemidler, spray og lignende med det samme.

3 Miljøbeskyttelse og be-sparelse

3.1 Bortskaffelse af embal-lage

Alt emballagemateriale er miljøvenligt og egnet til genbrug.

- ▶ Bortskaf de enkelte dele adskilt ef-ter art.

3.2 Energibesparelse

Overholdes disse henvisninger, for-bruger dit apparat mindre strøm.

- Anvend apparatet i et godt ventile-ret rum, og hold apparatets ventila-tionsåbning fri.
- Centrifuger vasketøjet i vaskema-skinen inden tørringen.
- Udnyt den maksimale tøj-mængde for de enkelte programmer.
Programmer → *Side 24*
- Rens altid fnugfiltret efter hver tør-ring.
→ *"Rensning af fnugfilter", Side 29*
- Deaktiver Wi-Fi, hvis det ikke anvendes.
→ *"Deaktivere Wi-Fi i apparat", Side 34*

3.3 Energisparetilstand

Hvis apparatet ikke betjenes i kort tid, skifter det automatisk om til energisparetilstand. Alle indikatorlamper slukkes, og  blinker.

Energisparetilstanden bliver afsluttet, når apparatet betjenes igen. Hvis apparatet ikke betjenes i længe tid, bliver det automatisk slukket.

Bemærk: Når Wi-Fi er aktiveret, slukkes apparatet ikke automatisk.

4 Opstilling og tilslutning

4.1 Udpakning af apparat

BEMÆRK!

Genstande inde i tromlen, som ikke hører med til apparatets drift, kan medføre materielle skader og skader på apparatet.

- ▶ Fjern disse genstande og det leverede tilbehør fra tromlen, inden apparatet tages i brug.
- 1. Fjern alt emballagemateriale og beskyttelsesafdækninger fra apparatet.
→ *"Bortskaffelse af emballage", Side 12*
- 2. Kontroller, om der er synlige skader på apparatet.
- 3. Åbn døren.
- 4. Tag tilbehøret ud af tromlen.
- 5. Luk lugen.

4.2 Leveringsomfang

Kontrollér alle dele for transport-skader efter udpakningen, og om leveringen indeholder alle dele.

BEMÆRK!

Drift med ufuldstændigt eller defekt tilbehør kan forringe apparatets funktion eller medføre materielle skader eller beskadigelse af apparatet.

- ▶ Brug ikke apparatet med ufuldstændigt eller defekt tilbehør.
- ▶ Sæt det rigtige tilbehør ind i apparatet, inden det sættes i drift.
→ *"Tilbehør", Side 27*

Leveringen består af:

- Tørretumbler
- Medfølgende dokumentation
- Afløbsslange med tilslutningsadapter, befæstigelsesmateriale og rør-bøjning.
→ *"Afløbsslange", Side 14*

4.3 Krav til opstillingssted

BEMÆRK!

Hvis apparatet har en hældning på over 40°, kan der løbe restvand ud, som kan medføre materielle skader.

- ▶ Vip apparatet med forsigtighed.
 - ▶ Transporter apparatet stående.
- Det kan beskadige apparatet, hvis restvand fryser til is.
- ▶ Apparatet må ikke opstilles og anvendes på steder med frostfare eller i det fri.

Hvis apparatet tages i brug umiddelbart efter transporten, kan det indeholdte kølemiddel i apparatet beskadige det.

- ▶ Lad apparatet hvile i to timer efter en transport, før det tages i brug.

Opstillingssted	Krav
På gulv	Stil apparatet på en ren, plan og fast flade. Indjuster apparatet → <i>Side 16</i> .
I en vaskesøjle	Med det originale forbindelsessæt fra tørretumblerens producent kan dette apparat opstilles i en vaskesøjle. <ul style="list-style-type: none"> ■ Monteringssæt med udtrækbar bordplade → <i>Side 27</i> ■ Monteringssæt → <i>Side 27</i> <p>Dette apparat må kun opstilles på en vaskemaskine fra samme producent. Dette apparats bredde og dybde skal stemme overens med vaskemaskinens mål. Vaskesøjlen må ikke opstilles på en sokkel.</p>
Opstilling ved væg	Slangerne og nettilslutningsledningen må ikke komme i klemme mellem væggen og apparatet.

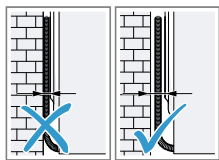

4.4 Afløbsslange

Under tørringen dannes der kondensvand, som apparatet fra fabrikkens side samler i kondensvandbe-

holderen. Anvend afløbsslangen, hvis overskydende kondensvand skal ledes direkte ud i afløbet.

Bemærk

- Brug apparatet med den medfølgende afløbsslange.
→ *"Tilslutning af afløbsslange", Side 14*
Hvis vandafløbsslangen tilsluttes, er det ikke nødvendigt at tømme kondensvandbeholderen med jævne mellemrum.
→ *"Tømning af kondensvandbeholder", Side 31*

Tilslutning af afløbsslange

Med tilsluttet afløbsslange er det ikke nødvendigt at tømme kondensvandbeholderen med jævne mellemrum.

BEMÆRK!

Hvis apparatet bruges, uden at kondensvandslangen eller afløbsslangen er korrekt tilsluttet, kan der løbe væske ud af studsene.

- ▶ Fastgør kondensvandslangen eller afløbsslangen korrekt på studsene, inden apparatet sættes i drift.

Krav

- Apparat og tilbehør er pakket ud.
→ *"Udpakning af apparat", Side 13*
- Apparatet er opstillet på driftsstedet.
→ *"Krav til opstillingssted", Side 13*

1. Træk kondensvandslangen af studsens.

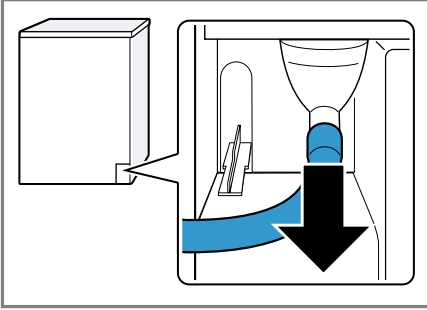

Kondensvandslangen er tilsluttet på studsens fra fabrikkens side.

Bemærk: Når kondensvandslangen fjernes, kan der løbe væske ud af studsens.

2. Sæt kondensvandslangen på holderen.

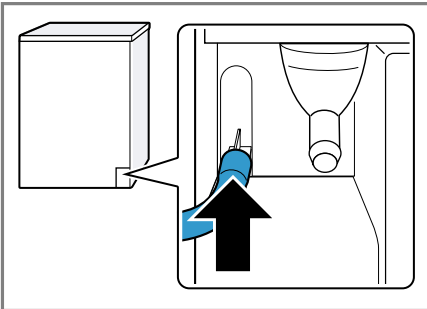

3. Skyd afløbsslangen ind på studsens til anslag.

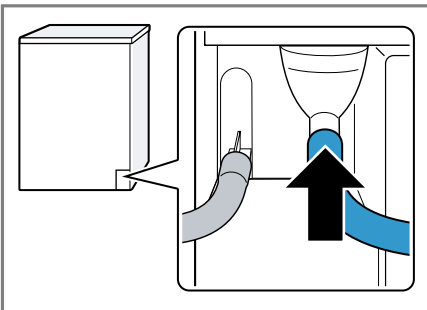

4. Tøm kondensvandbeholderen.
→ "Tømning af kondensvandbeholder", Side 31
5. Tag proppen ud fra undersiden ①, og sæt den ind i fordybningen på oversiden ②.

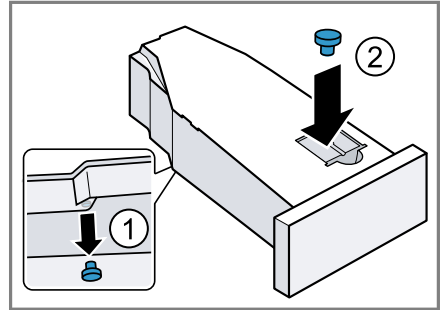

6. Sæt kondensvandbeholderen ind.
→ "Isætning af kondensvandbeholder", Side 32
7. Tilslut apparatet til vandafløbet.
→ "Tilslutningsmåder for vandafløb", Side 15

Tip Udfør disse trin i den modsatte rækkefølge, hvis kondensvandet igen skal opsamles i kondensvandbeholderen, f.eks. hvis apparatet skal opstilles et andet sted.

Tilslutningsmåder for vandafløb

BEMÆRK!

Hvis afløbet er tilstoppet eller lukket, kan det ophobede afløbssvand løbe tilbage i apparatet.

- Inden apparatet bruges, skal det kontrolleres, at afløbssvandet kan løbe tilstrækkelig hurtigt af, og eventuelle tilstopninger skal fjernes.

Afløb i en vand-

Tilslutningsstedet skal sikres med et slangebånd (12-22 mm).

da Opstilling og tilslutning

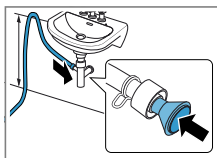

Fastgør afløbs-slangen med en slangeføring i en højde på minimum 80 cm og maksimalt 100 cm.

Bemærk: Med Y-stykket → Side 27 kan afløbsslangen fra et andet apparat, f.eks. en vaskemaskine, fastgøres til det samme afløb på vandlåsen.

Afløb i en håndvask.

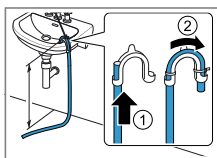

Skyd afløbsslangen hele vejen gennem rørbøjningen, og fastgør den med befæstigelsesmateriale.

Fastgør rørbøjningen i en højde på maksimalt 100 cm.

Afløb i gulv afløb.

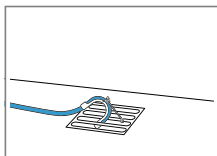

Skyd afløbsslangen hele vejen gennem rørbøjningen, og fastgør den med befæstigelsesmateriale. Fastgør rørbøjningen på gulv afløbet.

4.5 Justering af apparatet

For at reducere støj og vibrationer skal det indjusteres korrekt til vandret.

- ▶ Apparatet indjusteres ved at dreje apparatets fødder. Kontroller indjusteringen med et vaterpas.

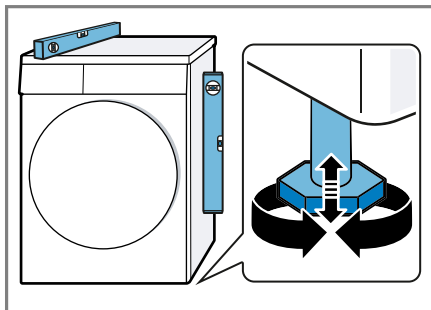

Alle apparatets fødder skal stå fast på underlaget.

4.6 Elektrisk tilslutning

1. Sæt nettilslutningsledningens netstik til apparatet i en stikdåse i nærheden af apparatet. Apparatets tilslutningsdata findes under Tekniske data → Side 46.
2. Kontroller, om netstikket sidder orientligt fast.

5 Lær apparatet at kende

5.1 Apparat

Her kan du finde en oversigt over apparatets bestanddele.



Afhængigt af apparattype kan der være afvigende detaljer i afbildningen, f.eks. farve og form.

1 Ventilationsåbning

2 Fnugfilter → Side 29

3 Luge

4 Kondensvandbeholder
→ Side 31

5 Betjeningsfelt → Side 18

da Lær apparatet at kende

5.2 Betjeningsfelt

Via betjeningsfeltet indstilles alle apparatets funktioner, og du informeres om driftstilstanden.

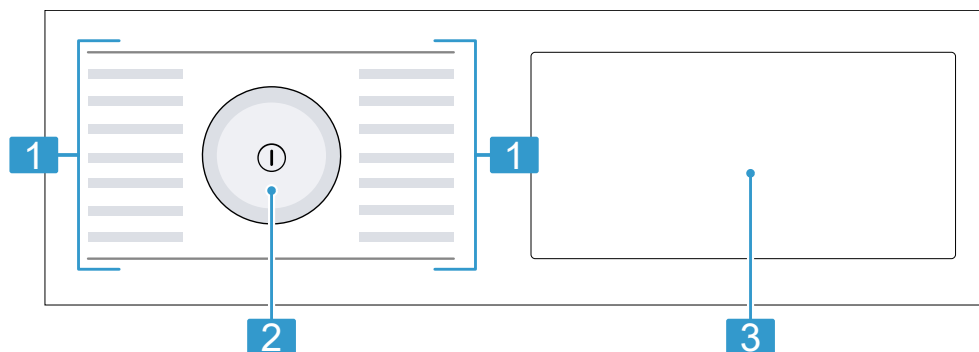

-
- | | |
|----------|--|
| 1 | Programmer → Side 24 |
| 2 | Programvælger → Side 28 |
| 3 | Taster → Side 21 og display
→ Side 19 |
-

5.3 Betjenings-princip

Visse områder i displayet reagerer på berøring. Indstillingerne aktiveres ved at trykke på tasterne. De aktiverede indstillinger vises fremhævet i displayet. Aktiverede indstillinger kan ændres eller deaktiveres ved gentagne gange at trykke på de pågældende taster på displayet.

BEMÆRK!

En voldsom påvirkning af displayet kan beskadige det.

- ▶ Tryk ikke kraftigt på displayet.
- ▶ Tryk ikke med skarpe eller spidse genstande på displayet.

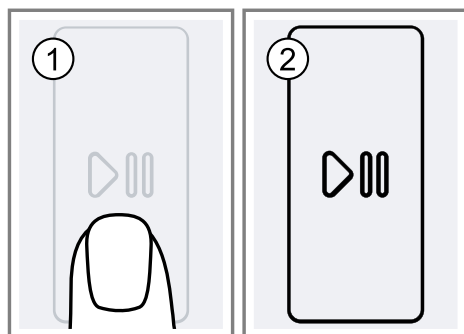

Ændring af indstillingsværdi

Når bestemte indstillinger aktiveres, viser displayet valgtaster, så indstillingsværdien kan ændres.

- ▶ Tryk på valgtasterne → Side 21.
I displayet vises indstillingsværdien.

6 Display





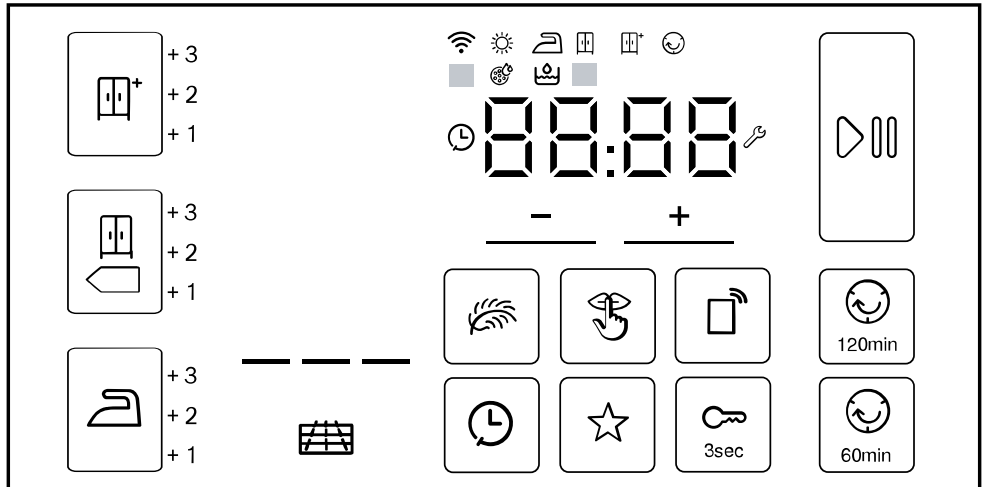





I displayet vises de aktuelle indstillingsværdier, valgmuligheder eller tekster med anvisninger.

Afhængigt af programstatus viser displayet oplysninger i området 00:00 , f.eks. E nd .





Indikator	Beskrivelse
0:40 ¹	Forventet programvarighed eller resterende tid for programmet i timer og minutter.
01:25	Der er indstillet et tidsprogram. → "Tidsprogrammer", Side 25
🕒 01:25 ¹	Sluttid for program → "Taster", Side 23
▶	Starte, afbryde eller sætte på pause <ul style="list-style-type: none"> ■ lyser: Programmet er i gang og kan afbrydes eller sættes på pause. ■ blinker: Programmet kan startes eller fortsættes.
+1 +2 +3	Den tilpassede tørringsgrad er aktiveret. → "Tørringsgrad", Side 32
🗑️	Tøm kondensvandsbeholderen, og sæt den ind. → Side 31
🧹	Rens fnugfiltret. → "Rensning af fnugfilter", Side 29
CaRE	Udfør programmet for normal rengøring. → Side 35









¹ Eksempel







Indikator	Beskrivelse
Hot	Afhængigt af programstatus køler afkølingsprocessen vasketøjet i nogle minutter i den roterende tromle for at forhindre skader på vasketøjet. Afkølingsprocessen kan afbrydes ved at åbne lugen. Bemærk: Korrigér ikke det indstillede program.
 — — —	Den automatiske selvrensningsskylfunktion skyller apparatets varmeveksler. Bemærk: Fjern ikke kondensvandbeholderen, og afbryd ikke programmet.
	Ændring af grundindstillinger. → Side 35
	<ul style="list-style-type: none"> ■ lyser: Apparatet er forbundet med hjemmenetværket via Wi-Fi. ■ blinker: Apparatet forsøger at forbinde sig med hjemmenetværket via Wi-Fi. → "Home Connect", Side 33
	Apparatet er forbundet med Smart Energy Systemet (energistyring).
	Programstatus: Tørring
	Programstatus: Tørringsresultat strygetørt
	Programstatus: Tørringsresultat skabstørt
	Programstatus: Tørringsresultat skabstørt plus
	Programstatus: Antikrøl funktion
	Programstatus: Pause
End	Programstatus: Programslut
¹ Eksempel	

7 Taster

Her findes en oversigt over tasterne og deres indstillingsmuligheder.

Tast	Valgmuligheder	Beskrivelse
	<ul style="list-style-type: none"> ■ Start ■ Afbryd ■ Pause 	Start programmet, afbryd det, eller sæt det på pause.
⓪ (netafbryder)	<ul style="list-style-type: none"> ■ tænd ■ sluk 	Tænd eller sluk for apparatet.
 3sec	<ul style="list-style-type: none"> ■ Aktiver ■ Deaktiver 	Aktivering eller deaktivering af børnesikring. Låsning af panelet mod utilsigtet betjening. Hvis børnesikring er aktiveret, og apparatet bliver slukket, forbliver børnesikringen aktiveret. → " <i>Børnesikring</i> ", Side 32
+ —	Flere valg	Ændring af en indstilling: Tryk kort på valgtasten + eller —, til displayet viser den ønskede indstilling.
☆	<ul style="list-style-type: none"> ■ Gem ■ Indstil 	Når der trykkes vedvarende på tasten i 3 sekunder, gemmes de individuelle programindstillinger. → " <i>Gemme programindstillinger</i> ", Side 28 Når der trykkes kort på tasten, bliver programmet indstillet med de individuelle programindstillinger.

Tast	Valgmuligheder	Beskrivelse
	<ul style="list-style-type: none"> ■  ■ +1 ■ +2 ■ +3 	<ul style="list-style-type: none"> ■ Med valget  er tørringsresultatet aktiveret. Med tørringsresultatet fastlægges det, hvor fugtigt eller tørt vaske-tøjet er ved program-mets afslutning. → "Tørringsgrad", Side 32 ■ Med valget +1, +2 el-ler +3 er tørringsresul-tatet tilpasset. → "Tilpasning af tør-ringsgrad", Side 32
	<ul style="list-style-type: none"> ■  ■ +1 ■ +2 ■ +3 	<ul style="list-style-type: none"> ■ Med valget  er tørringsresultatet aktiveret. Med tørringsresultatet fastlægges det, hvor fugtigt eller tørt vaske-tøjet er ved program-mets afslutning. → "Tørringsgrad", Side 32 ■ Med valget +1, +2 el-ler +3 er tørringsresul-tatet tilpasset. → "Tilpasning af tør-ringsgrad", Side 32
	<ul style="list-style-type: none"> ■  ■ +1 ■ +2 ■ +3 	<ul style="list-style-type: none"> ■ Med valget  er tør-ringsresultatet akti-veret. Med tørringsresultatet fastlægges det, hvor fugtigt eller tørt vaske-tøjet er ved program-mets afslutning. → "Tørringsgrad", Side 32 ■ Med valget +1, +2 el-ler +3 er tørringsresul-tatet tilpasset. → "Tilpasning af tør-ringsgrad", Side 32

Tast	Valgmuligheder	Beskrivelse
 60min	<ul style="list-style-type: none"> ■ Aktiver ■ Deaktiver 	Aktivering eller deaktivering af antikrøl-funktion. Efter programslut bevæger tromlen vasketøjet med regelmæssige mellemrum i 60 minutter for at reducere krølning.
 120min	<ul style="list-style-type: none"> ■ Aktiver ■ Deaktiver 	Aktivering eller deaktivering af antikrøl-funktion. Efter programslut bevæger tromlen vasketøjet med regelmæssige mellemrum i 120 minutter for at reducere krølning.
	<ul style="list-style-type: none"> ■ Aktiver ■ Deaktiver 	Aktivere eller deaktivere skånetørring. Temperaturen bliver reduceret ved sarte tekstiler, som f.eks. polyakryl eller elastan. Programvarigheden forlænges.
	Op til 24 timer	Fastlæg sluttiden for programmet. Programvarigheden er indeholdt i det indstillede antal timer. Efter programstart vises programvarigheden.
	<ul style="list-style-type: none"> ■ aktivering ■ deaktivering 	Aktivering og deaktivering af betjeningssignaler og adviseringsignaler.
	<ul style="list-style-type: none"> ■ aktiver ■ deaktivér ■ Åbning af indstillinger Home Connect 	Aktivér eller deaktivér fjernstart. → Side 34

8 Programmer

Tekstilerne kan enten tørres med et automatisk program eller et tidsprogram.

8.1 Automatikprogrammer

Automatikprogrammerne er programmer, hvor fugtighedssensorer måler restfugtigheden i vasketøjet under tørringen. Programmet afsluttes først, når det indstillede tørringsresultat er nået.

Alle automatikprogrammer har et tørringsresultat → *Side 32*. Tørringsresultatet bestemmer, hvor tørt eller fugtigt vasketøjet er ved programmets afslutning.

Tips

- Vælg tørringsresultat svarende til tekstilernes art eller efter den ønskede tørringsgrad.
→ "*Tørringsgrad*", *Side 32*
- Plejeetiketterne på vasketøjet giver yderligere anvisninger om programvalg.

Program	Beskrivelse	maks. tøj- mængde (kg)
☐ Bomuld	Tørring af slidstærke og kogefaste tekstiler af bomuld eller hør.	9,0
Strygelet	Tørring af tekstiler af syntetiske eller blandede fibre.	3,5
Mix	Tørring af tekstiler af bomuld eller syntetiske fibre.	3,0
Tæpper	Tørring af tekstiler med fyld af syntetiske fibre, hovedpuder, vatterede dyner og sengetæpper. Bemærk: Enkeltvis tørring af store tekstiler, tæpper og hovedpuder.	2,5
Finvask	Tørring af sarte tekstiler af satin, syntetiske eller blandede fibre.	2,0
Dunprogram	Tørring af tekstiler, sengetæpper og dyner med fyld af dun. Bemærkninger <ul style="list-style-type: none"> ■ Enkeltvis tørring af store tekstiler, som tæpper eller soveposer. ■ Ryst tekstilerne godt igennem efter programmets afslutning for at fordele fyldet og ryste fugtighedsklumper fra hinanden. 	1,5

Program	Beskrivelse	maks. tøj- mængde (kg)
	<ul style="list-style-type: none"> Når der tørres hovedpuder, og de ikke er helt gennemtørre efter programslut, kan de tørres med et tidsprogram. → "Tidsprogrammer", Side 25 	
AllergyPlus	Tørring af slidstærke og kogefaste tekstiler af bomuld eller hør. Bemærk: Særligt velegnet ved forøgede hygiejnekrav.	4,0
Sport	Tørring af hurtigtørrende sportsbeklædning af funktionsfibre, mikrofibre eller syntetiske fibre.	1,5
Skjorter	Tørring af skjorter og bluser af bomuld, hør, syntetiske eller blandede fibre. Bemærk: For at opnå det optimale tørringsresultat må der maksimalt tørres 5 skjorter eller 5 bluser samtidig. Efter tørringen skal vasketøjet stryges eller hænges op. Så fordeles restfugtigheden jævnt.	1,5
Hurtig 40'	Tørring af tekstiler af syntetiske fibre og af let bomuld.	2,0
Håndklæder	Tørring af slidstærke og kogefaste håndklæder og badekåber af bomuld eller hør.	6,0

8.2 Tidsprogrammer

Tidsprogrammer er programmer med en fastlagt eller en indstillelig programvarighed. Programmet ender, når tiden er udløbet, også selvom vasketøjet f.eks. endnu ikke er tørt. Tidsprogrammer egner sig til tørring af enkelte stykker vasketøj eller tynde tekstiler.

Tip Plejeetiketterne på vasketøjet giver yderligere anvisninger om programvalg.

Program	Beskrivelse	maks. tøj- mængde (kg)
Uldfinish	Tørring af maskinvaskbare tekstiler af uld eller med indhold af uld. Bemærk: Tekstilerne bliver blødere, men ikke tørret. Tag tekstilerne ud, når programmet er slut, og lad dem tørre.	0,5

Program	Beskrivelse	maks. tøj- mængde (kg)
Tidsprogram koldt	Alle tekstiltyper undtagen uld og silke kan opfriskes. Dette program er kun beregnet til opfriskning af tørt tøj. Til opfriskning eller luftning af tørt tøj, som kun har været brugt kortvarigt. Bemærk: Dette program egner sig til tørring med uldkurven.	3,0
Tidsprogram varmt	Tørring af alle tekstiltyper undtagen uld og silke. Velegnet til tørring af tøj, der er tørret let på forhånd, til let fugtigt vasketøj eller til eftertørring af tykke tekstiler med flere lag. Bemærk: Dette program egner sig til tørring med uldkurven. Ved anvendelse af uldkurven kan tekstiler af uld også tørres med dette program.	3,0

9 Tilbehør

Anvend originalt tilbehør. Det er tilpasset til apparatet.

Bemærk: Visse tilbehørsdele fås også i andre farver. Kontakt → "Kundeservice", Side 43.

	Anvendelse	Bestillingsnummer
Monteringssæt	Pladsbesparende opstilling af apparatet på en egnet vaskemaskine fra samme producent og med samme bredde og dybde.	WTZ27410
Monteringssæt med udtrækbar bordplade	Pladsbesparende opstilling af apparatet på en egnet vaskemaskine fra samme producent og med samme bredde og dybde. Med den udtrækbare bordplade er ilægning / udtagning af vasketøjet lettere.	WTZ27400
Uldkurv	Enkeltvis tørring eller luftning af uldtekstiler, sportssko eller tøjdyr.	WMZ20600
Y-fordeler	Tilslutning af vandafløbsslangen fra et andet apparat til samme afløb på vandlåsen.	15000490
Plejemiddel til apparat	Reservedel til brug med funktionen intensiv rengøring.	00311829
Forhøjning	Til højere opstilling af apparatet for lettere ilægning / udtagning.	WTZPW20D

10 Vasketøj

10.1 Forberedelse af vasketøj

BEMÆRK!

Glemte genstande i vasketøjet kan beskadige vasketøjet og tromlen.

- ▶ Fjern alle genstande fra lommerne i vasketøjet forinden.

Bemærk

Hvis vasketøjet forberedes, skånes både apparat og tekstiler.

- Børst sand og jord bort
- Sorter vasketøjet efter farve og tekstiltype, og følg anvisningerne på plejeetiketterne
- Luk lynlåse, burrebåndslukninger, hæfter og maller
- Fjern gardinkroge og blybånd
- Læg vasketøjet løst ind i tromlen
- Centrifuger vasketøjet inden tørring
- Tør tekstiler af uld, sportsdyr og tøjdyr i uldkurven

11 Generel betjening

11.1 Tænde for apparatet

Krav: Apparatet er opstillet og tilsluttet korrekt. → *Side 13*

- ▶ Tryk på ①.
Startprocessen varer nogle sekunder.

Bemærk: Belysningen af tromlen slukkes automatisk.

11.2 Indstilling af program

1. Drej programvælgeren hen til det ønskede program.
→ *"Programmer", Side 24*
2. Tilpas programindstillingerne.
→ *"Taster", Side 21*

Vær opmærksom på oplysningerne om emnet Betjeningsprincip
→ *Side 18*.

Programindstillingerne bliver ikke gemt permanent for programmet.

11.3 Gemme programindstillinger

Individuelle programindstillinger kan gemmes som favorit.

Krav: Der er indstillet et program.
→ *Side 28*

- ▶ Tryk på ☆ i ca. 3 sekunder.
Tryk på ☆ for at hente det gemte program.

Bemærk: Gentag disse trin for at overskrive det gemte program.

11.4 Vasketøj, ilægning

Bemærk: Overhold den maksimale tøjmenge for programmerne for at undgå, at tøjet bliver krøllet.
→ *"Programmer", Side 24*

Krav

- Vasketøjet er forberedt og sorteret.
→ *"Vasketøj", Side 28*
 - Tromlen er tom.
1. Åbn døren.
 2. Læg vasketøjet i tromlen.
 3. Luk lugen.
Kontroller, at der ikke er vasketøj i klemme i lugen.

11.5 Start af program

Krav: Der er indstillet et program.
→ *Side 28*

- ▶ Tryk på ▷∞.
- ✓ I displayet vises programvarigheden eller sluttiden for programmet.
- ✓ Efter programslut viser displayet "End".

Bemærk: Hvis displayet viser "Hot", køler apparatet vasketøjet. Når "Hot" slukkes, er vasketøjet tilstrækkeligt afkølet.

11.6 Efterfyldning af vasketøj

Efter programstart kan der når som helst tages vasketøj ud eller efterfyldes vasketøj.

1. Tryk på .

Afkølingsprocessen starter automatisk efter ca. 30 sekunder og køler vasketøjet ved roterende tromle. Åbn lugen, hvis afkølingsprocessen ikke skal anvendes eller skal afbrydes. → *Side 20*

2. Åbn døren.
3. Efterfyld vasketøj, eller tag vasketøj ud.
4. Luk lugen.
5. Tryk på .

11.7 Afbryde program

1. Tryk på .
2. Åbn døren.
3. Tag vasketøjet ud. → *Side 29*

11.8 Tage vasketøj ud

1. Åbn døren.
2. Tag vasketøjet ud af tromlen.

11.9 Slukning af apparat

- ▶ Tryk på .

11.10 Fnugfilter

Under tørringen bliver fnuggene fra vasketøjet samlet i fnugfiltret. Fnugfiltret apparatet mod fnug.

Rensning af fnugfilter

Når tørreprogrammet er afsluttet, eller der vises en meddelelse i displayet under driften, skal fnugfiltret renses.

Bemærk: Hvis apparatet ikke rengøres, som beskrevet, kan dets funktion blive beskadiget.

Krav

- Efter tørringen viser displayet: "End"
 - eller under driften viser displayet: .
1. Åbn døren.
 2. Fjern fnuggene fra lugen.

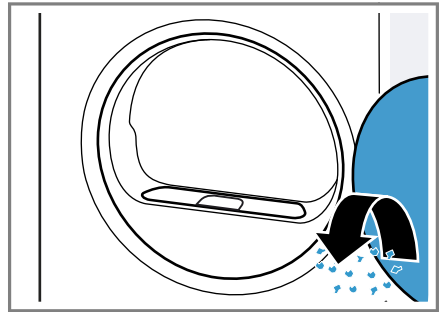

3. Fjern det todelte fnugfilter.

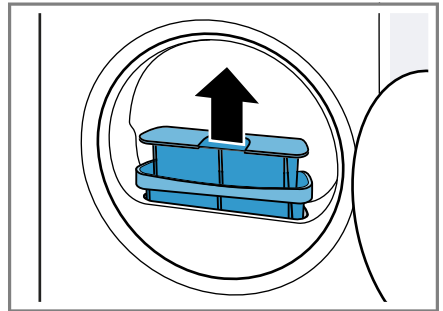

da Generel betjening

4. Fjern fnuggene fra fordybningen.

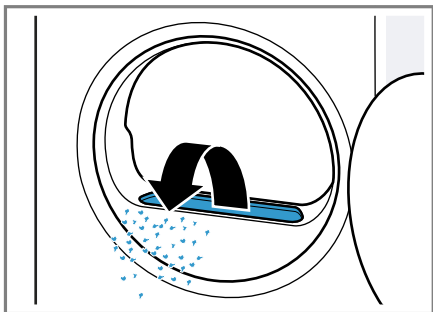

Pas på, at der ikke falder fnug ned i luftkanalen.

5. Skil det todeltede fnugfilter ad.

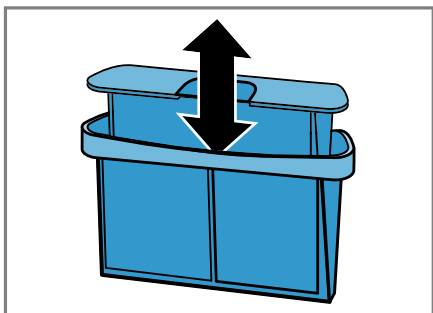

6. Åbn de to fnugfiltre.

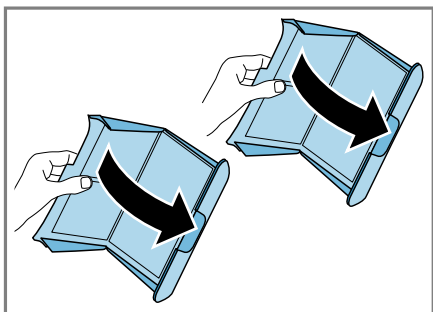

7. Fjern fnuggene.

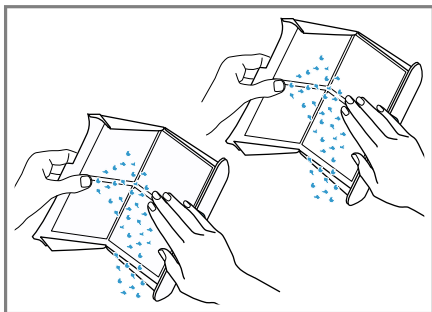

8. Rengør de to fnugfiltre grundigt under rindende varmt vand, og tør dem af.

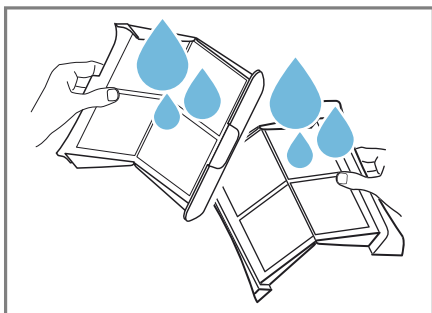

9. Luk de to fnugfiltre, og sæt dem sammen.

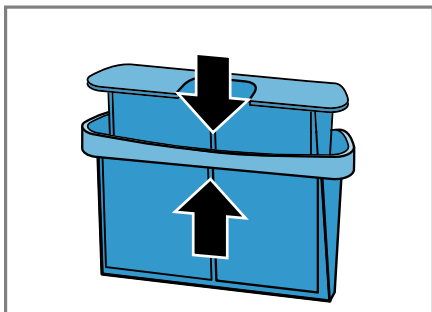

10. Sæt det todelte fnugfilter ind.

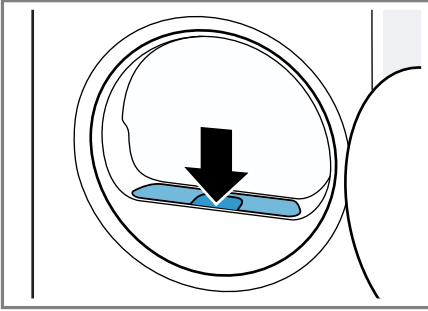

11. Luk lugen.

11.11 Kondensvandbeholder

Under tørringen dannes der kondensvand, som apparatet fra fabrikkens side samler i kondensvandbeholderen.

Bemærk: Brug apparatet med den medfølgende afløbsslange.

→ "Tilslutning af afløbsslange", Side 14

Hvis vandafløbsslangen tilsluttes, er det ikke nødvendigt at tømme kondensvandbeholderen med jævne mellemrum.

→ "Tømning af kondensvandbeholder", Side 31

Tømning af kondensvandbeholder

Når tørreprogrammet er afsluttet, eller der vises en meddelelse i displayet under driften, skal kondensvandbeholderen tømmes.

Krav

- Efter tørringen viser displayet: "End"
- eller under driften viser displayet: 

1. Træk kondensvandbeholderen ud i vandret stilling.

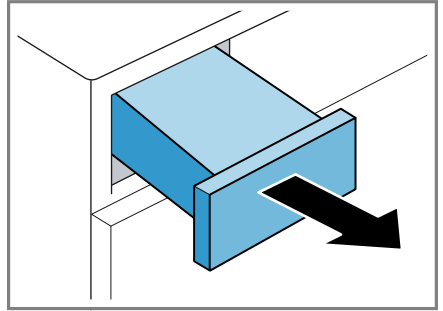

2. Tøm kondensvandbeholderen.

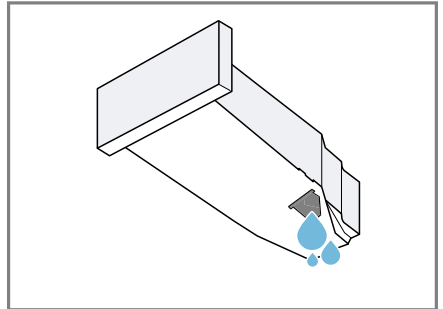

Kontroller med regelmæssige mellemrum filtret i kondensvandbeholderen, og rens det, hvis det er snavset. → Side 38

Sørg for at sætte kondensvandbeholderen på plads i apparatet, inden det sættes i drift. → Side 32

Isætning af kondensvandbeholder

- ▶ Skyd kondensvandbeholderen ind til anslag.

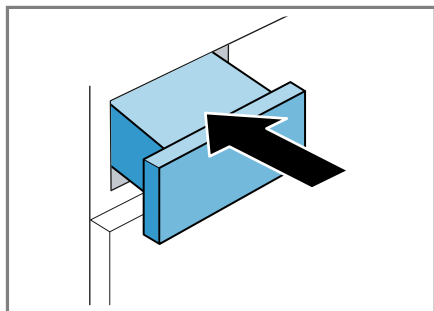

12 Tørringsgrad

Alle automatikprogrammer har et fastlagt tørringsresultat. Tørringsresultatet bestemmer, hvor tørt eller fugtigt vasketøjet er ved programmets afslutning.

Tørringsgrad	Beskrivelse
☰ ⁺	Til tykke tekstiler med flere lag, som er vanskelige at tørre.
☰ ◀	Til normalt vasketøj med ét lag.
☰	Til normalt vasketøj med ét lag. Vasketøjet er stadig let fugtigt efter programslut. For at undgå at vasketøjet får folder efter tørringen, skal det stryges umiddelbart efter tørringen eller hænges op.

12.1 Ændring af tørringsgrad

Ved nogle automatikprogrammer kan tørringsgraden ændres, så vasketøjet bliver mere tørt eller mere fugtigt.

1. Indstil et automatikprogram.
→ Side 24
- ✓ Displayet viser den fastlagte tørringsgrad.
2. Tryk på ☰ ◀, ☰⁺ eller ☰.
- ✓ Displayet viser , eller .

12.2 Tilpasning af tørringsgrad

Hvis vasketøjet stadig føles for fugtigt efter tørring med en bestemt tørringsgrad, kan tørringsgraden tilpasses.

1. Indstil et automatikprogram.
→ Side 24
- ✓ Displayet viser den fastlagte tørringsgrad.
2. Tryk på ☰ ◀, ☰⁺ eller ☰.
3. Tryk på det indstillede tørringsresultat for at tilpasse tørringsresultatet.
- ✓ Displayet viser "+1", "+2" eller "+3".

13 Børnesikring

Betjeningselementerne kan sikres mod utilsigtet betjening.

13.1 Aktivering af børnesikring

- ▶ Tryk på ☰ **3sec** i ca. 3 sekunder.
- ✓ Betjeningselementerne er låst.
- ✓ Børnesikringen forbliver aktiveret, også efter at apparatet er slukket og efter et strømsvigt.

13.2 Deaktivering af børnesikring

Krav: For at deaktivere børnesikringen skal apparatet være tændt.

- ▶ Tryk på  **3sec** i ca. 3 sekunder.

14 Home Connect

Apparatet er netværksegnet. Forbind apparatet med en mobil slutenhed for at betjene funktioner via Home Connect-appen, tilpasse grundindstillinger eller overvåge den aktuelle driftstilstand.

Home Connect-tjenesterne er ikke tilgængelige i alle lande. Home Connect-funktionens tilgængelighed afhænger af, om Home Connect-tjenesterne er tilgængelige i det pågældende land. Der findes oplysninger om dette på: www.home-connect.com.

Home Connect-appen viser vej gennem hele tilmeldingsprocessen. Følg anvisningerne i Home Connect-app for at foretage indstillingerne.

Tip Overhold også anvisningerne i Home Connect-app.

Bemærkninger

- Overhold sikkerhedsanvisningerne i denne brugsvejledning, og sørg for, at de også overholdes, når apparatet betjenes via Home Connect-app.
 - "*Sikkerhed*", Side 4
- Betjening direkte på apparatet har altid forrang. Under denne betjening er det ikke muligt at betjene maskinen via Home Connect-appen.

14.1 Opsætning af Home Connect app

1. Installer Home Connect-app på den mobile enhed.
2. Start Home Connect app, og foretag opsætning af adgangen til Home Connect.

Home Connect app viser vejen gennem hele tilmeldingsprocessen.

14.2 Opsætning af Home Connect

Krav

- Home Connect-appen skal være installeret på den mobile slutenhed.
 - Apparatet har forbindelse til WLAN-hjemmenetværket (Wi-Fi) på opstillingsstedet.
1. Scan QR-koden ved hjælp af Home Connect app.

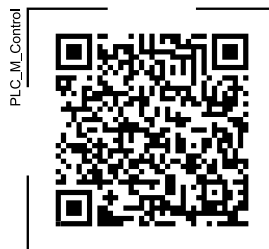

2. Følg anvisningerne i Home Connect app.

14.3 Aktivere Wi-Fi i apparat



Bemærk: Når Wi-Fi er aktiveret, foretages energiforbruget i sammenligning med de værdier, der er angivet i forbrugsværditabellen.

1. Tryk på  i ca. 3 sekunder.
 2. Indstil programmet på position 4.
- ✓ Displaget viser **Con**.

- Tryk på , til displayet viser **on**.
- ✓ Wi-Fi er aktiveret.

Bemærk: Når Wi-Fi er aktiveret, slukkes apparatet ikke automatisk.



14.4 Deaktivere Wi-Fi i apparat

- Tryk på  i ca. 3 sekunder.
 - Indstil programmet på position 4.
- ✓ Displayet viser **Con**.
- Tryk på , til displayet viser **oFF**.
- ✓ Wi-Fi er deaktiveret.

Bemærk: Når Wi-Fi genstartes bliver forbindelsen automatisk genoprettet.



14.5 Installering af software-update

Krav: Displayet viser **Upd**.

- Tryk på  i ca. 3 sekunder.
 - Indstil programmet på position 6.
- ✓ I displayet vises **yes**.
- Tryk på .
- ✓ Software opdateringen installeres.
 - ✓ Når displayet viser "End", er software opdateringen installeret.

Bemærk: Sluk ikke for apparat under software-opdateringen.

14.6 Nulstille apparatets netværksindstillinger



- Tryk på  i ca. 3 sekunder.
 - Indstil programmet på position 5.
- ✓ Displayet viser **rES**.
- Tryk på .
- ✓ Displayet viser "YES".
- Tryk på .
- ✓ Netværksindstillingerne bliver nulstillet.
 - ✓ Når displayet viser "End", er netværksindstillingerne nulstillet.

14.7 Fjernstart

Frigiv apparatet til fjernstart via Home Connect app.

Bemærk

Fjernstart bliver deaktiveret i følgende situationer:



- Apparatets luge bliver åbnet.
- Der trykkes på .
- Der trykkes på .
- Apparatet bliver slukket.
- Efter et strømsvigt.

Aktivering af fjernstart

Krav: Apparatets luge er lukket.

- ▶ Tryk på .
- ✓  lyser, og apparatet er frigivet til fjernstart via Home Connect app.

Deaktivering af fjernstart

- ▶ Tryk på .
- ✓  slukkes.

14.8 Databeskyttelse

Læs henvisningerne om databeskyttelse.

Første gang apparatet forbindes med et hjemmenetværk, der er forbundet med internettet, sender apparatet følgende datakategorier til Home Connect-serveren (førstegangsregistrering):

- Entydig apparat-ID (bestående af apparatets koder samt MAC-adressen for det indbyggede Wi-Fi-kommunikationsmodul).
- Wi-Fi-kommunikationsmodulets sikkerhedscertifikat (til informationsteknisk afsikring af forbindelsen).
- Husholdningsapparatets aktuelle softwareversion og hardwareversion.
- Status for en eventuel forinden udført gendannelse til fabriksindstillinger.

Denne førstegangsregistrering forbereder brugen af Home Connect-funktionaliteterne og er først nødvendig på det tidspunkt, hvor Home Connect-funktionaliteterne skal bruges første gang.

Bemærk: Vær opmærksom på, at Home Connect-funktionaliteterne kun kan anvendes i forbindelse med Home Connect-appen. Der kan fremhentes oplysninger om databeskyttelse i Home Connect-appen.

15 Grundindstillinger

Apparatets grundindstillinger kan tilpasses efter egne ønsker og behov.



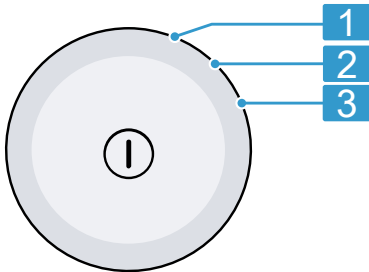

15.1 Oversigt over grundindstillinger



Programvælger med programpositioner

- 1 Indstil lydstyrke for signalet ved programslut:
0 (fra) til 4 (meget højt)
- 2 Indstil lydstyrke for signalet ved betjening af taster:
0 (fra) til 4 (meget højt)
- 3 Indstil displayets lysstyrke:
1 (lav) til 4 (meget højt)

15.2 Ændring af grundindstillinger

1. Tryk på  i ca. 3 sekunder for at åbne grundindstillingerne.
 - ✓ Displayet viser .
2. Vælg den ønskede grundindstilling med programvælgeren.
→ Side 35
3. Tryk på  eller  for at ændre værdien.
4. Sluk for apparatet for at gemme ændringen.

16 Rengøringsfunktion

Apparatet har rengøringsprogrammer til normal og intensiv rengøring af apparatet.

16.1 Forberedelse af apparatet til rengøring

Forberedelse af apparat til rengøring

Forbered apparatet inden rengøringsfunktionen.

Krav

- Tromlen er tom.
 - Apparatet er slukket.
1. Rens fnugfiltret. → Side 29
 2. Træk kondensvandbeholderen ud i vandret stilling, og tøm den.
→ Side 31

Forberedelse af kondensvandbeholder til rengøring

Forbered kondensvandbeholderen inden rengøringsfunktionen, hvis kondensvandet fra apparatet ledes bort gennem afløbsslangen.

da Rengøringsfunktion

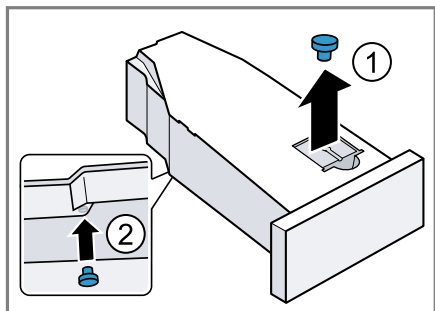

1. Tag proppen ud af fordybningen på oversiden ①, og sæt den ind på undersiden ②.



2. Rengør filtret i kondensvandbeholderen.

16.2 Start af rengøringsfunktion

Krav: Rengøringsfunktionen er forberedt. → Side 35

1. Tryk på ①.
Startprocessen varer nogle sekunder.
 2. Indstil programmet på position 1.
 3. Tryk vedvarende på , og indstil programmet til position 4.
 4. Slip .
- ✓ I displayet vises skiftevis "CP1" og programvarigheden.

16.3 Udførelse af normal rengøringsfunktion

Brug den normale rengøringsfunktion til fjernelse af lette tilsmudsninger i apparatet.

Bemærkninger

- Den normale rengøringsfunktion varer ca. 1 time.

- Efter længere tids drift påmindrer apparatet automatisk om at udføre den normale rengøringsfunktion. Inden programstart og efter programslut viser displayet meddelelsen "CArE". Denne meddelelse bliver vist igen, til den normale rengøringsfunktion er blevet udført.

Krav

- Rengøringsfunktionen er forberedt. → Side 35
- Rengøringsfunktionen er aktiveret. → Side 36

1. Fyld ca. 1,5 liter varmt ledningsvand i kondensvandbeholderen. Hold den fyldte kondensvandbeholder vandret, så der ikke løber væske ud.
2. Skyd kondensvandbeholderen ind, til den går i indgreb.
3. Tryk på .
- ✓ Rengøringsfunktionen starter, og der lyder et signal.
- ✓ Når rengøringsfunktionen er afsluttet, vises "End" i displayet, og der lyder et signal.
4. Træk kondensvandbeholderen ud i vandret stilling, og tøm den.
5. Hvis kondensvandet skal afledes med afløbsslangen, skal proppen fjernes fra undersiden af kondensvandbeholderen og sættes ind i fordybningen på oversiden af kondensvandbeholderen. → Side 35
6. Skyd kondensvandbeholderen ind, til den går i indgreb.
7. Sluk for apparatet. → Side 29

16.4 Udførelse af intensiv rengøringsfunktion

Udfør den intensive rengøringsfunktion til fjernelse af hårdnakkede smudsaflejringer i apparatet samt ubehagelig lugt efter en stilstandsperiode på over en måned.

Bemærkninger

- Den intensive rengøringsfunktion varer ca. 4 timer.
- Ved den intensive rengøringsfunktion skal det originale rengøringsmiddel bruges → *Side 27*.

Start af intensiv rengøringsfunktion

Krav

- Rengøringsfunktionen er forberedt. → *Side 35*
- Rengøringsfunktionen er aktiveret. → *Side 36*

1. Tryk på +.
 - ✓ I displayet vises skiftevis "CP2" og programvarigheden.
2. Fyld en flaske rengøringsmiddel og ca. 1,5 liter varmt ledningsvand i kondensvandbeholderen.

Hold den fyldte kondensvandbeholder vandret, så der ikke løber væske ud.
3. Skyd kondensvandbeholderen ind, til den går i indgreb.
4. Tryk på ▷00.
 - ✓ Rengøringsfunktionen starter, og der lyder et signal.
 - ✓ Efter ca. 3 timer sætter apparatet rengøringsfunktionen på pause, og i displayet blinker den resterende programvarighed.
5. Træk kondensvandbeholderen ud i vandret stilling, og tøm den.
6. Fyld ca. 1,5 liter varmt ledningsvand i kondensvandbeholderen.

7. Træk forsigtigt kondensvandbeholderen ud i vandret stilling, vip den frem og tilbage, og tøm den for at skylle rester af rengøringsmiddel ud.

Fortsætte intensiv rengøringsfunktion

1. Fyld ca. 1,5 liter varmt ledningsvand i kondensvandbeholderen.

Hold den fyldte kondensvandbeholder vandret, så der ikke løber væske ud.
2. Skyd kondensvandbeholderen ind, til den går i indgreb.
3. Tryk på ▷00.
 - ✓ Rengøringsfunktionen fortsættes.
 - ✓ Når rengøringsfunktionen er afsluttet, vises "End" i displayet, og der lyder et signal.
4. Træk kondensvandbeholderen ud i vandret stilling, og tøm den.
5. Hvis kondensvandet skal afledes med afløbsslangen, skal proppen fjernes fra undersiden af kondensvandbeholderen og sættes ind i fordybningen på oversiden af kondensvandbeholderen. → *Side 35*
6. Skyd kondensvandbeholderen ind, til den går i indgreb.
7. Sluk for apparatet. → *Side 29*

17 Rengøring og pleje

Rengør og plej maskinen omhyggeligt, så maskinen forbliver funktionsdygtig længe.

17.1 Fugtføler

Fugtføleren i apparatet registrerer, hvor fugtigt vasketøjet er under tørringen. Afhængigt af restfugtigheden i vasketøjet ændrer apparatet varigheden af automatikprogrammet.

Rensning af fugtføler

Med tiden kan der ansamle sig kalk, rester af vaskemidler og plejemidler på fugtføleren. Rens fugtføleren med jævne mellemrum.

BEMÆRK!

Hårde eller ru genstande kan beskadige fugtføleren.

- ▶ Brug ikke hårde eller ru genstande, skuremidler eller ståluld til rengøring af fugtføleren.

Bemærk: Hvis apparatet ikke rengøres, som beskrevet, kan dets funktion blive beskadiget.

1. Åbn lugen.
2. Rens fugtføleren med en svamp.

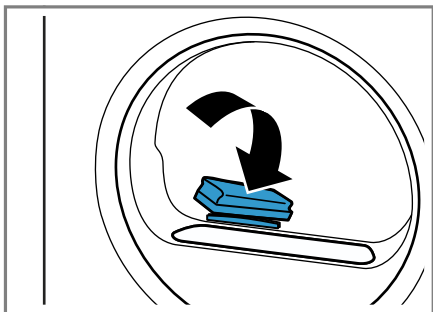

17.2 Filter i kondensvandbeholder

Under tørringen kommer der fnug fra vasketøjet ned i kondensvandet. Filtret i kondensvandbeholderen beskytter apparatet mod fnug.

Rens filtret i kondensvandbeholdere.

Filtret bliver automatisk rensed, når kondensvandbeholderen tømmes. Kontroler med regelmæssige mellemrum filtret, og rens det, hvis det er snavset.

1. Tøm kondensvandbeholderen.
→ Side 31
2. Fjern filtret.

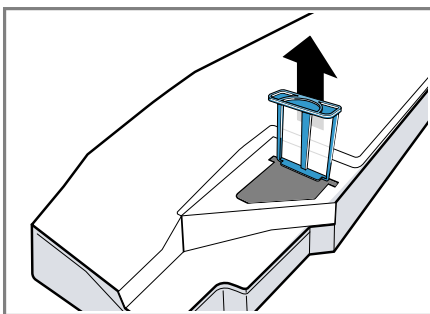

3. Rens filtret under rindende varmt vand, eller vask det i opvaskemaskinen.
4. Skyd filtret ind til anslaget.

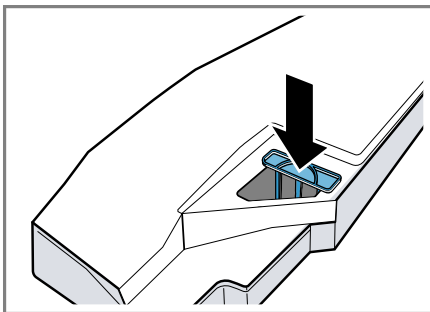

5. Sæt kondensvandbeholderen ind.
→ Side 32

18 Afhjælpning af fejl







Mindre fejl ved apparatet kan afhjælpes selv. Læs oplysningerne om fejlfhjælpning, inden kundeservice kontaktes. Sådan undgås unødige omkostninger.

ADVARSEL

Fare for elektrisk stød!

Ukorrekte reparationer er farlige.

- ▶ Hverken apparatet eller apparatets egenskaber må teknisk ændres.
- ▶ Kun fagpersonale, der er uddannet til det, må udføre reparationer på apparatet.
- ▶ Der må kun anvendes originale reservedele til reparation af apparatet.
- ▶ Hvis nettilslutningsledningen til apparatet bliver beskadiget, skal den udskiftes af producenten, producentens kundeservice eller en lignende kvalificeret person for at undgå, at der opstår fare.

Fejl	Årsag og fejlfhjælpning
Displayet er slukket, og  blinker.	Energisparemodus er aktiveret. ▶ Tryk på  .
"Hot" og tromlen drejer sig.	Ingen fejl. Afkølingsproces er aktiv. Ingen handling påkrævet. Bemærk: Undlad at ændre programmet under afkølingsprocessen. Afkølingsprocessen varer op til 10 minutter.
 og programmet blev afbrudt.	Kondensvandbeholderen er fyldt. ▶ Tøm kondensvandbeholderen. → <i>Side 31</i> Afløbsslangen er ikke tilsluttet korrekt, har knæk eller er i klemme. ▶ Kontroller afløbsslangens installation. → <i>Side 14</i> Afløbsslangen er tilstoppet. ▶ Skyl afløbsslangen igennem med ledningsvand.
"CARÉ"	Filtret i kondensvandbeholderen er tilsmudset. ▶ Rens filtret i kondensvandbeholderen. → <i>Side 38</i>
	Den normale rengøring skal udføres. ▶ Udfør funktionen til normal rengøring. → <i>Side 35</i>
 — — —	Fnugfiltret er tilsmudset. ▶ Rens fnugfiltret. → <i>Side 29</i>
 — — —	Ingen fejl. Automatisk selvrensningsskyl funktion skyller apparatets varmeveksler. Ingen handling påkrævet. Bemærk: Træk ikke kondensvandbeholderen ud, og afbryd ikke programmet.

Fejl	Årsag og fejlfhjælpning
Home Connect fungerer ikke korrekt.	<p>Forskellige årsager er mulige.</p> <ol style="list-style-type: none"> 1. Nulstil apparatets netværksindstillinger. → <i>Side 34</i> 2. Opsæt Home Connect igen. → <i>Side 33</i> <ul style="list-style-type: none"> ▶ Gå til www.home-connect.com.
Programmet starter ikke.	<p>Børnesikring er aktiveret.</p> <ul style="list-style-type: none"> ▶ Deaktiver børnesikringen. → <i>Side 33</i> <p>⌚ er aktiveret.</p> <ul style="list-style-type: none"> ▶ Kontroller, om ⌚ er aktiveret. → <i>Side 23</i>
Programvarigheden ændrer sig under tørringen.	<p>Ingen fejl. Programforløbet bliver elektronisk optimeret. Ingen handling nødvendig.</p>
Tørretid er for lang.	<p>Fnugfiltret er tilsmudset.</p> <ul style="list-style-type: none"> ▶ Rens fnugfiltret. → <i>Side 29</i> <p>Den omgivende temperatur er under 15 °C eller over 30 °C.</p> <ul style="list-style-type: none"> ▶ Sørg for, at den omgivende temperatur er mellem 15 °C og 30 °C. <p>Luftcirkulationen på apparatets opstillingssted er utilstrækkelig.</p> <ul style="list-style-type: none"> ▶ Sørg for ventilation på apparatets opstillingssted. <p>For lidt kondensvand til den automatiske selvrens-funktion pga. konstant tørring af små mængder vasketøj.</p> <ul style="list-style-type: none"> ▶ Tør med regelmæssige mellemrum mere end 3 kg fugtigt vasketøj frem til programmets afslutning. <p>Apparatets ventilationsåbning er blokeret.</p> <ul style="list-style-type: none"> ▶ Sørg for, at apparatets ventilationsåbning er fri. <p>Varveksler er tilsmudset.</p> <ul style="list-style-type: none"> ▶ Udfør funktionen til normal rengøring. → <i>Side 35</i>
Brummende, sum-mende eller pumpen-de lyde.	<p>Ingen fejl. Kompressoren, kompressorventilationen eller kondensvandspumpe er aktiveret. Ingen handling nødvendig.</p>
Vasketøjet er for fugtigt.	<p>Det valgte program er uegnet til tekstiltypen.</p> <ul style="list-style-type: none"> ▶ Indstil et tidsprogram til eftertørring. → <i>Side 25</i>
	<p>Tøjmængden er for stor.</p> <ul style="list-style-type: none"> ▶ Overhold de maksimale tøjmængder for programmerne. → <i>Side 24</i>
	<p>Efter programslut føles varmt vasketøj fugtigere, end det er.</p>

Fejl	Årsag og fejlfhjælpning
Vasketøjet er for fugtigt.	<ol style="list-style-type: none"> 1. Tag vasketøjet ud af tromlen umiddelbart efter tørringen. 2. Bred vasketøjet ud til afkøling.
	Den indstillede tørringsgrad er uegnet. <ul style="list-style-type: none"> ▶ Ændring af tørringsgrad. → <i>Side 32</i>
	Tørringsgraden er ikke tilpasset. <ul style="list-style-type: none"> ▶ Tilpas tørringsgraden. → <i>Side 32</i>
	For ringe tøjmenge. <ul style="list-style-type: none"> ▶ Indstil et tidsprogram til eftertørring. → <i>Side 25</i>
	Fugtføleren er tilsmudset. <ul style="list-style-type: none"> ▶ Rens fugtføleren. → <i>Side 38</i>
	Apparatet har afbrudt tørringen, fordi kondensvandbeholderen er fyldt. <ul style="list-style-type: none"> ▶ Tøm kondensvandbeholderen. → <i>Side 31</i>
Tøjet er krøllet.	Det valgte program er uegnet til tekstiltypen. <ul style="list-style-type: none"> ▶ Indstil et egnet program. → <i>Side 24</i>
	Forkert tøjmenge. <ul style="list-style-type: none"> ▶ Overhold de maksimale tøjmenheder for programmerne. → <i>Side 24</i> ▶ Forbered vasketøjet. → <i>Side 28</i>
	Vasketøjet ligger for længe i tromlen efter tørringen. <ol style="list-style-type: none"> 1. Tag vasketøjet ud af tromlen umiddelbart efter tørringen. 2. Bred vasketøjet ud til afkøling.
	Strygelette tekstiler blev tørret for længe. <ul style="list-style-type: none"> ▶ Tørringsgraden kan ændres eller tilpasses. → <i>Side 32</i>
	Antikrøl-funktionen er ikke aktiveret. <ul style="list-style-type: none"> ▶ Aktiver antikrøl-funktion. → <i>Side 21</i>
Der løber vand ud.	Apparatet er ikke korrekt indjusteret. <ul style="list-style-type: none"> ▶ Indjuster apparatet. → <i>Side 16</i>
	Afløbsslangen er ikke tilsluttet korrekt. <ul style="list-style-type: none"> ▶ Kontroller afløbsslangens installation. → <i>Side 14</i>
Der samler sig kondensvand i kondensvandbeholderen, selvom afløbsslangen er tilsluttet.	Ingen fejl. Der kan være en restmængde kondensvand tilbage i kondensvandbeholderen. Ingen handling nødvendig.
	Afløbsslangen er ikke tilsluttet korrekt. <ul style="list-style-type: none"> ▶ Kontroller afløbsslangens installation. → <i>Side 14</i>

Fejl	Årsag og fejlfhjælpning
Der er en ubehagelig lugt i apparatet.	Hårnakket forurening i apparatet eller længere stilstand på over en måneds varighed. ▶ Udfør funktionen til intensiv rengøring. → Side 35

19 Transport, opbevaring og bortskaffelse

19.1 Bortskaffelse af udtjent apparat

Ved miljørigtig bortskaffelse kan værdifulde råstoffer genindvindes.

ADVARSEL

Fare for sundhedsskader!

Børn kan lukke sig inde i apparatet og komme i livsfare.

- ▶ Opstil ikke apparatet bag en dør, som blokerer eller forhindrer åbning af apparatets dør.
- ▶ Træk nettislutningsledningens netstik ud ved udtjente apparater, skær derefter nettislutningsledningen over, og ødelæg låsen i apparatets dør, så apparatets dør ikke længere låser.

ADVARSEL

Brandfare!

Kølemidlet R290 i dette apparat er miljøvenligt men brændbart og kan antændes, hvis apparatet ikke bortskaffes fagligt korrekt.

- ▶ Bortskaf apparatet fagligt korrekt.
 - ▶ Undgå at beskadige rørene i kølemiddelkredsløbet.
1. Træk nettislutningsledningens netstik ud.
 2. Skær nettislutningsledningen over.
 3. Bortskaf apparatet miljørigtigt.
Hvis der er tvivl om genbrugsordningerne, og om hvor genbrugspladserne er placeret, så kan forhandleren, kommunen eller de kommunale myndigheder kontaktes for at få yderligere information.



Dette apparat er klassificeret iht. det europæiske direktiv 2012/19/EU om affald af elektrisk- og elektronisk udstyr (waste electrical and electronic equipment - WEEE). Dette direktiv angiver rammerne for indlevering og recycling af kasserede apparater gældende for hele EU.

20 Kundeservice

Funktionsrelevante originale reservedele iht. den pågældende forordning om miljøvenligt design kan fås hos vores kundeservice i en periode på mindst 10 år fra apparatets markedsføring i Det Europæiske Økonomiske Samarbejdsområde.

Bemærk: Anvendelse af kundeservice er gratis inden for rammerne af producentens garantibetingelser.

Der findes detaljerede oplysninger om garantiperiode og garantibetingelser for det aktuelle land hos vores kundeservice, den lokale forhandler og på vores hjemmeside.

Hav apparatets produktnummer (E-Nr.) og fabrikationsnummer (FD-Nr.) parat, hvis du kontakter kundeservice.

Kontaktdata for kundeservice findes i vedlagte liste over kundeserviceafdelinger eller på vores hjemmeside.

20.1 Produktnummer (E-Nr.) og fabrikationsnummer (FD-Nr.)



Produktnummeret (E-Nr.) og fabri-
kationsnummeret (FD-Nr.) findes på ap-
paratets typeskilt.

Typeskiltet er placeret afhængigt af
model:

- på indersiden af lugen.
- på indersiden af serviceklappen.
- på bagsiden af apparatet.

Skriv dataene ned, så du hurtigt kan
finde apparatets data og telefonnum-
meret til kundeservice.

21 Forbrugsværdier



































Programmet  **Bomuld** +   (markeret med en "pil") er velegnet til tørring af bomuldstekstiler med normal fugtighed og er, hvad angår energiforbruget, det mest effektive program til tørring af våde bomuldstekstiler.

De deklarerede forbrugsværdier på energimærket for dette program relaterer sig til et fugtindhold i vasketøjet på 60 %.

De angivne værdier for de andre programmer er vejledende værdier, som er blevet fremfundet i overensstemmelse med den gældende standard EN61121.

De faktiske værdier kan afhængigt af tekstiltipe, sammensætning af vasketøjet til tørring, restfugtigheden i tøjet, indstillet tørringsgrad, tøjmængde, de omgivende betingelser og aktivering af ekstra funktioner afvige fra de angivne værdier.

Den forventede programvarighed / Færdig-om tid, som vises i apparatets display ved programvalget, er i apparatets leveringstilstand baseret på en centrifugeringshastighed i vaskemaskinen på 1000 o/min.

Program	Slutfugtighed (%)	Tøjmængde (kg)	Centrifugeringshastighed (o/min.)	Udgangsfugtighed (%)	Programvarighed (h:min)	Energiforbrug (kWh/cyklus)
 Bomuld +  	0,0	9,0	1400	50	2:23	1,68
 Bomuld +  	0,0	4,5	1400	50	1:34	1,00
 Bomuld +  	0,0	9,0	1000	60	2:42	1,97
 Bomuld +  	0,0	4,5	1000	60	1:44	1,16
 Bomuld +  	0,0	9,0	800	70	3:01	2,26
 Bomuld +  	0,0	4,5	800	70	1:55	1,32
 Bomuld + 	12,0	9,0	1400	50	1:45	1,18
 Bomuld + 	12,0	4,5	1400	50	1:07	0,70
 Bomuld + 	12,0	9,0	1000	60	2:04	1,47
 Bomuld + 	12,0	4,5	1000	60	1:17	0,86
 Bomuld + 	12,0	9,0	800	70	2:23	1,76
 Bomuld + 	12,0	4,5	800	70	1:28	1,02
Strygelet +  	2,0	3,5	800	40	0:55	0,51
Strygelet +  	2,0	3,5	600	50	1:05	0,64

22 Tekniske data

Apparat, højde	84,2 cm
Apparat, bredde	59,8 cm
Apparat, dybde	61,3 cm
Apparatets dybde ved lukket dør	66,5 cm
Apparatets dybde ved åben dør	110,5 cm
Vægt	54,1 kg
Maksimal mængde vasketøj	9,0 kg
Netspænding	220-240 V, 50 Hz
⚡ Minimum afsikring af installationen	10 A
Nominel effekt	800 W
Effektforbrug	<ul style="list-style-type: none"> ■ Slukket tilstand: 0,10 W ■ Uslukket tilstand: 0,10 W
Omgivende temperaturer	<ul style="list-style-type: none"> ■ Minimum: 5 °C ■ Maksimum: 35 °C
Længde af netledning	145 cm

Dette produkt indeholder lyskilder i energieffektivitetsklasse F. Lyskilderne fås som reservedele og må kun udskiftes af faguddannet personale, der er uddannet til dette.

Der findes yderligere oplysninger om den pågældende model på internettet under <https://eprel.ec.europa.eu/qr/421804>¹. Denne webadresse linker til den officielle EU-produktdata-base EPREL.

23 Overensstemmelseserklæring

Hermed erklærer BSH Hausgeräte GmbH, at dette apparat med Home Connect-funktionalitet er i overensstemmelse med de grundlæggende krav og øvrige gældende bestemmelser i direktiv 2014/53/EU. På internettet findes en udførlig RED-overensstemmelseserklæring på det aktuelle apparats produktside under de ekstra dokumenter på adressen www.bosch-home.com.



2,4-GHz-bånd (2400–2483,5 MHz):
maks. 100 mW

¹ Gælder kun for lande i Det Europæiske Økonomiske Samarbejdsområde



Thank you for buying a Bosch Home Appliance!

Register your new device on MyBosch now and profit directly from:

- **Expert tips & tricks for your appliance**
- **Warranty extension options**
- **Discounts for accessories & spare-parts**
- **Digital manual and all appliance data at hand**
- **Easy access to Bosch Home Appliances Service**

Free and easy registration – also on mobile phones:

www.bosch-home.com/welcome



Looking for help? You'll find it here.

Expert advice for your Bosch home appliances, help with problems or a repair from Bosch experts.

Find out everything about the many ways Bosch can support you:

www.bosch-home.com/service

Contact data of all countries are listed in the attached service directory.

BSH Hausgeräte GmbH

Carl-Wery-Straße 34
81739 München, GERMANY
www.bosch-home.com

A Bosch Company



9001734301 (040610)

da