



Register your
new device on
MyBosch now and
get free benefits:
[bosch-home.com/
welcome](https://bosch-home.com/welcome)



Flex indukciona ploča za kuva- nje sa integrisanim ventilacio- nim sistemom

PXX8..D...

[sr] Uputstvo za upotrebu

Za dalje informacije pogledajte Digitalni korisnički vodič.



Sadržaj

1	Bezbednost.....	2
2	Izbegavanje materijalne štete.....	5
3	Zaštita životne sredine i štednja	5
4	Adekvatno posuđe za kuvanje	6
5	Upoznavanje sa uređajem	7
6	Vrste režima rada	8
7	Pre prve upotrebe	9
8	Osnovno rukovanje.....	9
9	Upravljanje ventilatorom	10
10	FlexInduction.....	11
11	MoveMode	12
12	Vremenske funkcije	13
13	PowerBoost	13
14	PanBoost	13
15	Funkcija održavanja toplote	14
16	Preuzimanje podešavanja	14
17	PerfectFry Sensor	15
18	Zaštita za decu	15
19	Zaštita za brisanje.....	15
20	Individualno sigurnosno isključivanje.....	16
21	Osnovna podešavanja	16
22	Test posuđa za kuvanje.....	18
23	Ograničenje snage.....	18
24	Home Connect	18
25	Čišćenje i održavanje.....	21
26	Otklanjanje smetnji	24
27	Odlaganje u otpad.....	25
28	Izjava o usaglašenosti	25
29	Korisnička služba.....	26

1 Bezbednost

Pridržavajte se sledećih sigurnosnih napomena.

1.1 Opšte napomene

- Pažljivo pročitajte ovo uputstvo.
- Uputstva, pasoš uređaja kao i informacije o proizvodu sačuvajte za kasniju upotrebu ili za narednog vlasnika.
- Ukoliko postoji oštećenje nastalo tokom transporta, nemojte da priključujete uređaj.

1.2 Namenska upotreba

Priključivanje uređaja bez utikača sme da vrši samo ovlašćeno stručno osoblje. Ukoliko dođe do oštećenja usled pogrešnog priključivanja, gubite pravo na garanciju.

Samo u slučaju stručne ugradnje u skladu sa uputstvom za montažu zagarantovana je sigurnost prilikom upotrebe. Instalater je odgovoran za pravilno funkcionisanje na mestu postavljanja.

Ovaj uređaj upotrebljavajte samo:

- za pripremu jela i pića.
- pod nadzorom. Bez prekida nadzirite kratke postupke kuvanja.
- u privatnom domaćinstvu i u zatvorenim prostorima kućnog okruženja.
- na nadmorskim visinama do 2000 m.

Ne upotrebljavajte uređaj:

- na čamcima ili u vozilima.
- sa eksternim tajmerom ili posebnim daljinskim upravljačem. Ovo ne važi u slučaju kada je isključen rad sa uređajima koji su obuhvaćeni standardom EN 50615.
- za usisavanje opasnih ili eksplozivnih materijala i isparenja.
- za usisavanje sitnih delova ili tečnosti.

Ukoliko nosite aktivni implantirani medicinski uređaj (npr. pejsmejker ili defibrilator), proverite kod vašeg lekara da je isti po smernicama 90/385/EWG Saveta Evropske unije od 20.

Juna 1990. kao i da odgovara EN 45502-2-1 i EN 45502-2-2 standardu i da je izabran, implantiran i programiran u skladu sa VDE-AR-E

2750-10. Ako su ovi preduslovi ispunjeni i ako se koriste nemetalni pribor i posuđe za kuvanje sa nemetalnim ručkama, korišćenje ove indukcione ravne ploče za kuvanje za namenjenu upotrebu je bezopasno.

1.3 Ograničenje kruga korisnika

Deca od 8 godina i starija, kao i osobe sa umanjenim psihičkim, čulnim ili mentalnim sposobnostima, ili osobe bez iskustva i/ili znanja, ovaj uređaj mogu da koriste samo pod nadzorom osobe koja je odgovorna za njihovu bezbednost ili ako su obučene za bezbedno korišćenje uređaja i razumeju kakve opasnosti pri tome postoje.

Deca se ne smeju igrati uređajem.

Čišćenje i korisničko održavanje ne smeju da obavljaju deca, osim ako su starija od 15 godina i to rade pod nadzorom.

Decu mlađu od 8 godina udaljite od uređaja i od priključnog kabla.

1.4 Bezbedna upotreba

⚠ UPOZORENJE – Opasnost od gušenja!

Deca bi mogla da udahnu i usisaju odn. progutaju sitne delove i da se na taj način uguše.

- ▶ Držite sitne delove van domašaja dece.
- ▶ Deci nipošto nemojte dozvoliti da se igraju sa sitnim delovima.

Deca mogu ambalažni materijal da navuku sebi preko glave ili da se njime umotaju, pa da se tako uguše.

- ▶ Ambalažni materijal držite van domašaja dece.
- ▶ Deci nipošto nemojte dozvoliti da se igraju sa ambalažnim materijalom.

⚠ UPOZORENJE – Opasnost od trovanja!

Gasovi sagorevanja koji su usisani nazad mogu da dovedu do trovanja. Vatrišta koja zavise od vazduha u prostoriji (npr. grejni uređaji na gas, ulje, drvo ili ugalj, protočni bojleri, kotlovi za zagrevanje vode) vazduh za sagorevanje crpe iz prostorije u koju su postavljeni i izduvne gasove izbacuju preko sistema za izduvne gasove (npr. dimnjak) u spoljašnju sredinu. U kombinaciji sa uključenim aspiratorom uzima se vazduh iz kuhinje i susednih prostorija. Bez dovoljnog dotoka vazduha nastaje potpritisak. Otrovnici gasovi iz dimnjaka ili odvodnog okna usisavaju se nazad u stambene prostorije.

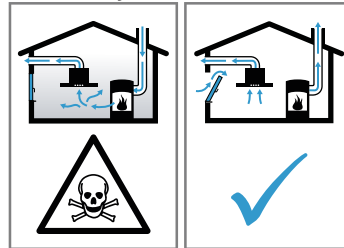

- ▶ Uvek se pobrinite za dovoljno dotoka vazduha, ako uređaj upotrebljavate u režimu odvoda vazduha istovremeno sa vatrištem koje zavisi od vazduha u prostoriji.
- ▶ Bezbedan režim rada je moguć samo ako potpritisak u prostoriji za postavku vatrišta ne prekoračuje 4 Pa (0,04 mbar). To može da se postigne, ako zahvaljujući otvorima koji ne mogu da se zatvore, npr. u vratima, prozorima, u kombinaciji sa ventilacionim otvorom za dotok vazduha/ispusni vazduh ili zahvaljujući drugim tehničkim merama, može da struji vazduh koji je neophodan za gorenje. Sam ventilacioni otvor za dotok vazduha/ispusni vazduh ne garantuje održanje granične vrednosti.
- ▶ U svakom slučaju potražite savet od zaduženog dimničara, koji može da proceni ukupan ventilacioni sklop kuće i da predloži odgovarajuću meru za ventilaciju.
- ▶ Ako uređaj primenjujete isključivo u režimu rada cirkulacionog vazduh, moguć je rad bez ograničenja.

⚠ UPOZORENJE – Opasnost od požara!

Kuvanje na ploči za kuvanje sa masti ili uljem bez nadzora može da bude opasno i da dovede do požara.

- ▶ Vruća ulja i masti nipošto nemojte da ostavljate bez nadzora.
- ▶ Nikad ne pokušavajte da ugasite vatru vodom, već isključite uređaj i zatim prekrijte plamen npr. poklopcem ili prekrivačem za gašenje vatre.

Površina za kuvanje se veoma zagreva.

- ▶ Na površinu za kuvanje ili u neposrednoj blizini nikada nemojte postavljati zapaljive predmete.
- ▶ Ne ostavljajte predmete na površini za kuvanje.

Uređaj postaje vruć.

- ▶ Nipošto nemojte da čuvate zapaljive predmete ili sprejeve u fiokama neposredno ispod ploče za kuvanje.

Poklopci za ravnu ploču za kuvanje mogu da prouzrokuju nezgode, npr. zbog pregrevanja, paljenja ili materijala koji se mogu rasprsnuti.

- ▶ Nemojte da koristite poklopce za ravnu ploču za kuvanje.

Nakon svake upotrebe uključite ploču za kuvanje pomoću glavnog prekidača.

- ▶ Nemojte čekati da se ploča za kuvanje automatski isključi kada se na njoj ne nalaze lonci i tiganji.

Naslage masnoće na filterima za masnoću mogu da se zapale.

- ▶ Uređaj nemojte nikada da puštate u rad bez filtera za masnoću.
- ▶ Redovno čistite filtere za masnoću.
- ▶ U blizini uređaja nemojte raditi sa otvorenim plamenom (npr. flambirati).
- ▶ Uređaj instalirajte u blizini vatrišta za čvrsta goriva (npr. drvo ili ugalj) samo onda, ako vatrište ima zatvoreni poklopac koji ne može da se skine. Ne smeju da lete varnice.

⚠ UPOZORENJE – Opasnost od opekotina!

Tokom rada se zagrevaju uređaj i delovi koje možete da dodirnete, a posebno okvir ploče za kuvanje, ukoliko postoji.

- ▶ Budite pažljivi i ne dodirujte grejne elemente.
- ▶ Udaljite malu decu mlađu od 8 godina.

Zaštitne rešetke za ploču za kuvanje mogu dovesti do nezgode.

- ▶ Nikada nemojte koristiti zaštitnu rešetku za ploču za kuvanje.
- Predmeti od metala se na ploči za kuvanje veoma brzo zagrevaju.

- ▶ Na ploči za kuvanje nemojte spuštati predmete od metala, npr. noževe, viljuške, kašike i poklopce.

Uređaj se zagreva tokom rada.

- ▶ Pre čišćenja sačekajte da se uređaj ohladi.
- ▶ Ako u uređaj dospeju vruće tečnosti, sačekajte da se uređaj ohladi i izvadite filter za masnoću ili prelivnu posudu.

⚠ UPOZORENJE – Opasnost od strujnog udara!

Nestručne popravke su opasne.

- ▶ Samo za to obučeno stručno osoblje sme da vrši popravke na uređaju.
- ▶ Za popravku uređaja se smeju koristiti samo originalni zamenski delovi.
- ▶ Ako se ošteti mrežni priključni vod ili priključni kabl ovog uređaja, morate da ga zamijenite specijalnim mrežnim priključnim vodom ili specijalnim priključnim kablom, koji možete da poručite od proizvođača ili njegove korisničke službe.

Oštećeni uređaj ili oštećeni mrežni priključni vod predstavljaju izvor opasnosti.

- ▶ Nikad nemojte upotrebljavati oštećeni uređaj.
 - ▶ Nikada ne upotrebljavajte uređaj sa napuklom ili polomljenom površinom.
 - ▶ Nikada nemojte povlačiti mrežni priključni vod da biste razdvojili uređaj sa strujne mreže. Uvek povlačite mrežni utikač mrežnog priključnog voda.
 - ▶ Ukoliko je uređaj ili mrežni priključni vod oštećen, odmah isključite osigurač u kutiji sa osiguračima.
 - ▶ Pozovite korisnički servis. → *Stranica 26*
- Vlaga koja je prodrla unutra može da prouzrokuje strujni udar.
- ▶ Za čišćenje uređaja nemojte da koristite čistač na paru ili čistač pod visokim pritiskom.

Kablovska izolacija električnih aparata može da se istopi na vrelim delovima uređajima.

- ▶ Nipošto nemojte da dovodite priključne kablove električnih aparata u kontakt sa vrelim delovima uređaja.

⚠ UPOZORENJE – Opasnost od povrede!

Usled tečnosti između dna lonca i ringle, lonci mogu naglo odskočiti.

- ▶ Ringla i dno lonca uvek moraju biti suvi.
- ▶ Nipošto nemojte da koristite zamrznuto posuđe za kuvanje.

Prilikom kuvanja sa potapanjem u vodi, ploča za kuvanje i posuda za kuvanje mogu da se pregreju i puknu.

- ▶ Posuda za kuvanje koja je potopljena u vodu ne sme direktno da dodiruje dno lonca koji je napunjen vodom.
 - ▶ Koristite samo posuđe za kuvanje koje je otporno na visoke temperature.
- Uređaj sa napuklom ili polomljenom površinom može da dovede do posekotine.
- ▶ Nemojte da koristite uređaj čija je površina napukla ili polomljena.

2 Izbegavanje materijalne štete

Ovde možete da se informišete o najčešćim uzrocima štete, kao i da pronađete savete o tome kako da ih izbegnete.

Oštećenje	Uzrok	Mera
Fleke	Postupak pripreme hrane bez nadzora.	Posmatrajte postupak pripreme hrane.
Fleke, napukline ploče	Prosute namirnice, pre svega one sa velikim procentom šećera.	Odmah uklonite strugačem za staklene površine.
Fleke, napukline ploče ili lomovi stakla	Neispravno posuđe za kuvanje, posuđe sa istopljenim emajlom ili posuđe sa bakarnim ili aluminijumskim dnom.	Koristite odgovarajuće posuđe za kuvanje koje je u dobrom stanju.
Fleke, promene boja	Neadekvatne metode čišćenja.	Upotrebljavajte samo sredstva za čišćenje koja su pogodna za staklokeramiku i ploču za kuvanje čistite samo kada je hladna.
Napukline ploče ili lom stakla	Udarci ili pad posude za kuvanje, pribora za kuvanje ili drugih tvrdih ili oštrih predmeta.	Dok kuvate nemojte udarati o staklo ili dozvoliti da predmeti padnu na ploču za kuvanje.
Ogrebotine, promene boja	Hrapavo dno posuda za kuvanje ili pomeranje posude za kuvanje na ploči za kuvanje.	Proverite posuđe. Kada pomerate posudu, podignite je.
Ogrebotine	So, šećer ili pesak.	Ploču za kuvanje nemojte upotrebljavati kao radnu površinu ili prostor za odlaganje.
Oštećenja na uređaju	Kuvanje sa zamrznutim posuđem za kuvanje.	Nipošto nemojte da koristite zamrznuto posuđe za kuvanje.
Oštećenja na posuđu za kuvanje ili uređaju	Kuvanje bez sadržaja.	Na vrućoj zoni za kuvanje nemojte ostavljati ili zagrevati praznu posudu za kuvanje.
Oštećenja stakla	Istoplejen materijal na vrućoj zoni za kuvanje ili vruć poklopac za lonac na staklu.	Na ploču za kuvanje nemojte stavljati papir za pečenje, aluminijumsku foliju, plastične posude ili poklopce za lonac.
Prekomerno zagrevanje	Vruće posuđe za kuvanje na komandnom polju ili okviru.	Na ova područja nemojte spuštati vruće posude za kuvanje.

3 Zaštita životne sredine i štednja**3.1 Odlaganje ambalaže u otpad**

Ambalažni materijal je ekološki i može se iznova koristiti.

- ▶ Pojedinačne sastavne delove odložite u otpad odvojene po vrstama.

3.2 Štednja energije

Ako se pridržavate ovih napomena, vaš uređaj će trošiti još manje energije.

Izaberite zonu za kuvanje koja odgovara veličini lonca. Centrirajte posudu za kuvanje.

Upotrebljavajte posuđe čiji prečnik dna odgovara prečniku ringle.

Savet: Proizvođači posuđa obično navode gornji prečnik lonca. On je često veći od prečnika dna.

- Neodgovarajuće posuđe za kuvanje ili nepotpuno prekrivene zone za kuvanje dovode do utroška velike količine energije.

Zatvorite lonac odgovarajućim poklopcem.

- Ako kuvate bez poklopca, uređaju je potrebno značajno više energije.

Poklopac po mogućstvu otvarajte samo povremeno.

- Kada podignete poklopac, ispušta se velika količina energije.

Koristite stakleni poklopac.

- Stakleni poklopac vam omogućuje da pogledate u lonac a da pritom ne morate da podižete poklopac.

Upotrebljavajte lonce i tiganje sa ravnim dnom.

- Neravna dna povećavaju potrošnju energije.

Upotrebljavajte posude za kuvanje koje odgovaraju količini namirnica.

- Potrebno je više energije da bi se zagrejalno veliko posuđe za kuvanje sa malo unetih namirnica.

Kuvajte sa malo vode.

- Što je više vode u posudi za kuvanje, utoliko će više energije biti potrebno za zagrevanje.

Prevremeno vratite na niži stepen pripreme. Koristite odgovarajući stepen za nastavak kuvanja.

- Ako koristite previše jak stepen za nastavak kuvanja, rasipa se energija.

Stepen ventilatora prilagodite intenzitetu isparenja od kuvanja.

- Niži stepen ventilatora znači manju potrošnju energije.

U slučaju intenzivnog isparenja od kuvanja, blagovremeno izaberite viši stepen ventilatora.

- Mirisi će se manje širiti prostorom.

Isključite uređaj, kada više nije potreban.

■

Tokom kuvanja provetravajte u dovoljnoj meri.

- Uređaj radi efikasnije i sa manje radnih zvukova.

Filtere čistite ili zamenite u navedenim razmacima.

- Dejstvo filtera ostaje očuvano.

Informacije o proizvodu u skladu sa (EU) 66/2014 možete da pogledate u priloženom pasošu uređaja i na internetu na strani sa vašim uređajem.



4 Adekvatno posuđe za kuvanje

Posuđe koje odgovara za kuvanje pomoću indukcije mora da ima feromagnetno dno, dakle da ga privlači magnet; pored toga, dno mora da odgovara veličini zone za kuvanje. Ukoliko posuda za kuvanje ne bude prepoznata na zoni za kuvanje, posudu postavite na zonu za kuvanje sa manjim prečnikom.

4.1 Veličina i karakteristike posuda za kuvanje

Da bi posuda za kuvanje bila prepoznata, poštuju veličinu i materijal posude za kuvanje. Dna svih posuda za kuvanje moraju da budu potpuno ravna.

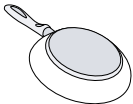
Pomoću Test posuda za kuvanje možete da proverite da li posuđe odgovara.

Posuđe	Materijali	Karakteristike
Preporučeno posuđe 	Posuđe od inoksa u „sendvič“ izvedbi koje dobro raspoređuju toplotu.	Te posude ravnomerno raspoređuju toplotu, brzo se zagrevaju i omogućuju prepoznavanje.
Pogodno  	Dno nije potpuno feromagnetno. Dna posuda za kuvanje sa komponentama od aluminijuma.	Ako je prečnik feromagnetnog područja manji od dna posude za kuvanje, zagreva se samo feromagnetna površina. Zbog toga se toplota ne raspoređuje ravnomerno. Takva dna posuda za kuvanje smanjuju feromagnetnu površinu usled čega se posudu za kuvanje predaje manja snaga. Može se desiti da ove posude ne budu dovoljno ili uopšte prepoznate, zbog čega se nedovoljno zagrevaju.
Nije pogodno	Posude za kuvanje od normalnog, tankog čelika, stakla, gline, bakra ili aluminijuma.	

Napomene

- Između ploče za kuvanje i posude nemojte koristiti adapterske ploče.
- Nemojte zagrevati prazne posude za kuvanje i koristiti posude sa tankim dnom, jer bi se posude mogle veoma zagreјati.

5 Upoznavanje sa uređajem

5.1 Kuvanje pomoću indukcije

Kuvanje pomoću indukcije u odnosu na konvencionalne ploče za kuvanje donosi određene promene i niz prednosti kao što je ušteda vremena prilikom kuvanja i prženja, ušteda energije kao i jednostavnije održavanje i čišćenje. Nudi i bolju kontrolu toplote, jer se toplota generiše direktno u posudi za kuvanje.

5.2 Vaš novi uređaj

Informacije o vašem novom uređaju

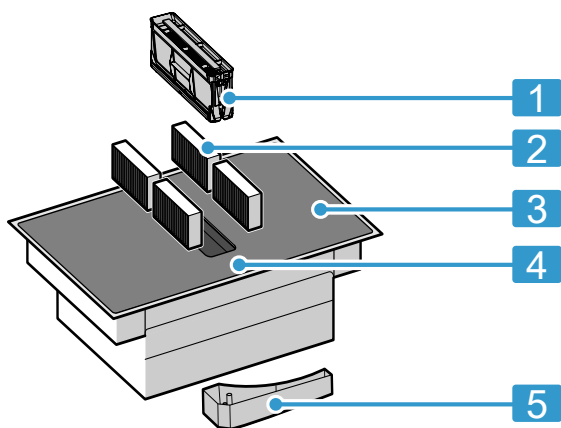

Br.	Oznaka
1	Filter za masnoću
2	Filter za neprijatne mirise kod režima cirkulacije vazduha ili filter zvuka kod režima odvoda vazduha ¹
3	Ploča za kuvanje
4	Komandno polje
5	Prelivna posuda

¹ U zavisnosti od opremljenosti uređaja.

5.3 Specijalan pribor

U zavisnosti od varijante ugradnje uređaja, dostupan je različit pribor koji možete da kupite u specijalizovanoj trgovini, putem korisničkog servisa ili naše zvanične internet stranice.

- Komplet odvoda vazduha
- Komplet cirkulacije vazduha
- Filter za neprijatne mirise za režim cirkulacije vazduha
- Filter zvuka za režim odvoda vazduha

5.4 Komandno polje

Pojedini detalji, kao što su boja i oblik, mogu da odstupaju od slike.

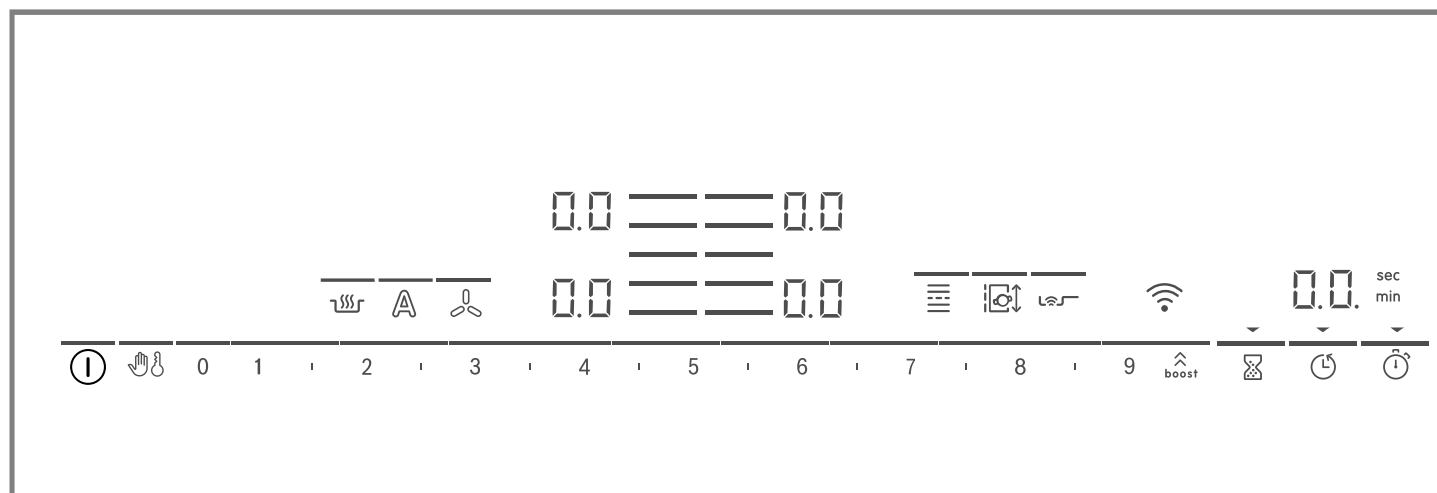

Napomene

- Komandno polje uvek održavajte čistim i suvim.
- U blizini prikaza i senzora nemojte postavljati sudove za kuvanje. Elektronika može da se pregreje.

Dodirni tasteri

Kada se ringla zagreje, zasvetleće simboli tastera, koji su trenutno na raspolaganju.

Senzor	Funkcija
ⓘ	Glavni prekidač
👉	Zaštita za brisanje
👉	Zaštita za decu
0 1 2 3...	Područje za podešavanje
⬆️ boost	PowerBoost / PanBoost
🕒	Alarmni sat
🕒	Tajmer za isključivanje

Senzor	Funkcija
	Count-up timer
	Funkcija održavanja toplote
	PerfectFry Sensor
	FlexInduction
	MoveMode
	Izabrati zonu za kuvanje
	WLAN
	Upravljanje ventilatorom
	Senzorsko upravljanje ventilacijom

U zavisnosti od stanja ploče za kuvanje, takođe se pale indikatori za zone za kuvanje i razne aktivirane i dostupne funkcije.

5.5 Raspored zona za kuvanje

Navedena snaga je izmerena sa normiranim loncima, koji su opisani u standardu IEC/EN 60335-2-6. Snaga može da se razlikuje u zavisnosti od veličine ili materijala posuda za kuvanje.

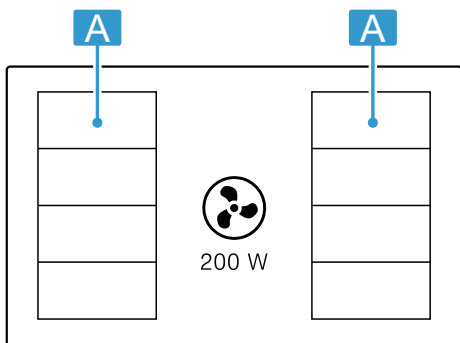

Oblast	Najviši stepen pripreme	
	Stepen snage 9 PowerBoost	2.200 W 3.700 W
	Stepen snage 9 PowerBoost	3.300 W 3.700 W

5.6 Zona za kuvanje

Pre kuvanja proverite da li veličina posude za kuvanje odgovara zoni za kuvanje na kojoj želite da kuvate:

Oblast	Tip zone za kuvanje
	Zona za kuvanje sa jednim krugom
	Flex zona → "FlexInduction", Stranica 11

5.7 Prikaz preostale toplote

Ploča za kuvanje za svaku zonu za kuvanje ima prikaz preostale toplote. Nemojte da dodirujete zonu za kuvanje sve dok prikaz preostale toplote svetli.

Prikaz	Značenje
H	Zona za kuvanje je vruća.
h	Zona za kuvanje je topla.

6 Vrste režima rada

Uređaj možete da koristite u režimu odvoda vazduha ili režimu cirkulacije vazduha.

6.1 Režim rada ispusnog vazduha

Usisani vazduh se čisti kroz filter za masnoću i kroz sistem cevi se izvodi u spoljašnju sredinu.



Vazduh ne sme da se odvodi u dimnjak, koji se koristi za odvodne gasove iz uređaja, koji sagorevaju gas ili druga goriva (ne važi za uređaje sa cirkulacijom vazduha).

- Ukoliko se ispusni vazduh želi sprovesti u dimnjak za dim ili dimnjak za izduvni gas koji se ne koristi, neophodno je pribaviti saglasnost zaduženog odžačara.
- Ako se ispusni vazduh izvodi kroz spoljašnji zid, trebalo bi da se upotrebljava teleskopski ventilacioni otvor.

6.2 Režim cirkulacije vazduha

Usisani vazduh se čisti kroz filtere za masnoću i filter za neprijatne mirise i ponovo se vraća nazad u prostoriju.



Da bi se u režimu cirkulacije vazduha vezali mirisi, morate da ugradite filter za neprijatne mirise. Za različite mogućnosti rada uređaja u režimu cirkulacije vazduha, pogledajte katalog ili pitajte vašeg prodavca. Neophodan pribor možete dobiti u specijalizovanoj prodavnici, kod korisničkog servisa ili u onlajn prodavnici.

Napomena: Tokom intenzivnog i dugotrajnog kuvanja stvara se vlaga u prostoriji. Ako koristite uređaj u režimu cirkulacije vazduha, preporučujemo da obezbedite odgovarajuću ventilaciju kuhinje tako što ćete, na primer, na kratko otvoriti prozor kako biste otklonili višak vlage.

7 Pre prve upotrebe

Vodite računa o sledećim preporukama.

7.1 Prvo čišćenje

Sklonite ostatke od pakovanja sa površine ploče za kuvanje i obrišite je vlažnom krpom. Listu preporučenih sredstava za čišćenje možete pronaći na zvaničnoj internet stranici www.bosch-home.com. Ostale informacije za negu i čišćenje. → *Stranica 21*

7.2 Priprema uređaja

Za pravilan rad je potreban sledeći redosled komponenta:

1. Umetnite filter.
2. Umetnite metalni filter za masnoću.

Napomena: Nikada nemojte koristiti uređaj bez metalnog filtera za masnoću i prelivne posude.

7.3 Podešavanje režima rada

Uređaj se isporučuje sa prethodno podešenim režimom cirkulacije vazduha. Ako je polje za kuvanje instalirano sa ispustom za vazduh ka spolja, morate da konfigurirate podešavanje 7 na ovaj režim. Dodatne informacije možete pogledati u poglavlju → "Osnovna podešavanja", *Stranica 16*

7.4 Kuvanje pomoću indukcije

Kuvanje pomoću indukcije u odnosu na konvencionalne ploče za kuvanje donosi određene promene i niz prednosti kao što je ušteda vremena prilikom kuvanja i prženja, ušteda energije kao i jednostavnije održavanje i čišćenje. Nudi i bolju kontrolu toplote, jer se toplota generiše direktno u posudi za kuvanje.

7.5 Posude za kuvanje

Listu preporučenog posuđa za kuvanje možete pronaći na zvaničnoj internet stranici www.bosch-home.com. Ostale informacije o odgovarajućem posuđu za kuvanje. → *Stranica 6*



7.6 Podešavanje funkcije Home Connect

Prilikom prvog uključivanja uređaja prikazuje se podešavanje kućne mreže. Na polju za prikaz nekoliko sekundi svetli simbol .

Da biste pokrenuli podešavanje veze, dodirnite senzor  i obratite pažnju na informacije u poglavlju → "Home Connect", *Stranica 18*. Da biste prekinuli podešavanje, dodirnite bilo koji senzor.

8 Osnovno rukovanje

8.1 Uključivanje ploče za kuvanje

- ▶ Dodirnite . Oglašava se signal. Simboli zona za kuvanje i trenutno dostupne funkcije svetle. Pored zona za kuvanje svetli .
- ✓ Ploča za kuvanje je spremna za rad.

ReStart

- ▶ Ukoliko ponovo uključite uređaj u prve 4 sekunde nakon isključivanja, ploča za kuvanje radi sa prethodnim podešavanjima.

8.2 Isključivanje ploče za kuvanje

- ▶ Dodirnite , sve dok se prikaz ne ugasi.
- ✓ Sve zone za kuvanje su isključene.

Napomena: Ako su sve zone za kuvanje isključene duže od 20 sekundi, ploča za kuvanje se isključuje.

8.3 Podešavanje stepena snage u zonama kuvanja

Zona za kuvanje ima 17 stepena snage, koji se od 1 do 9 prikazuju sa međuvrednostima. Izaberite stepen snage koji najbolje odgovara za namirnice i postupak pripreme.

1. Dodirnite simbol  željene zone za kuvanje.
- ✓ Prikaz  svetli svetlije.

2. U području za podešavanje izaberite željeni stepen snage.
- ✓ Stepenn snage je podešen.

Napomena: Ukoliko se na zoni za kuvanje ne nalazi posuda za kuvanje ili sud nije odgovarajući, treperi izabrani stepen snage. Nakon određenog vremena, zona za kuvanje se isključuje.

QuickStart

- ▶ Ukoliko na ploču za kuvanje pre uključivanja stavite posudu za kuvanje, to će biti prepoznato prilikom uključivanja i biće izabrana odgovarajuća zona za kuvanje. Zatim u roku od sledećih 20 sekundi izaberite stepen snage, inače će se ploča za kuvanje isključiti.

Promena stepena snage ili isključivanje zone za kuvanje

1. Izaberite zonu za kuvanje.
2. U području za podešavanje izaberite željeni stepen pripreme ili ga podesite na .
- ✓ Stepenn pripreme zone za kuvanje se menja ili se zona za kuvanje isključuje i pojavljuje se prikaz za preostalu toplotu.

8.4 Preporuke za kuvanje

Tabela pokazuje koji stepen snage (☰) odgovara za koju namirnicu. Vreme pripreme (⌚ min) može da varira u zavisnosti od vrste, težine, debljine i kvaliteta namirnice. Za prethodno zagrevanje, podesite stepen snage 8 - 9.

	☰	⌚ min
Topljenje		
Puter, med, želatin	1 - 2	-
Zagrevanje i održavanje toplote		
Barene viršle ¹	3 - 4	-
Odmrzavanje i zagrevanje		
Spanać, zamrznut	3 - 4	15 - 25
Poširanje, krčkanje		
Knedle od krompira ¹	4.5 - 5.5	20 - 30
Mučeni sosovi, npr. sos bernez, sos holandez	3 - 4	8 - 12
Barenje, kuvanje na pari, dinstanje		
Pirinač sa duplom količinom vode	2.5 - 3.5	15 - 30
Krompir kuvan u ljusci	4.5 - 5.5	25 - 35
Testenina ¹	6 - 7	6 - 10
Supe	3.5 - 4.5	15 - 60
Povrće	2.5 - 3.5	10 - 20

¹ Bez poklopca
² Prethodno zagrevanje na stepenu za kuvanje 8 - 8.5

	☰	⌚ min
Varivo u ekspres loncu	4.5 - 5.5	-
Krčkanje		
Dinstano pečenje	4 - 5	60 - 100
Gulaš ²	3 - 4	50 - 60
Dinstanje/prženje sa malo masnoće¹		
Šnicla, natur ili panirana	6 - 7	6 - 10
Odrezak (debljine 3 cm)	7 - 8	8 - 12
Prsa živine (debljine 2 cm)	5 - 6	10 - 20
Hamburger (debljine 2 cm)	6 - 7	10 - 20
Riba i riblji file, pohovano	6 - 7	8 - 20
Kozice i krabe	7 - 8	4 - 10
Sotiranje svežeg povrća i pečurki	7 - 8	10 - 20
Zamrznuta jela, npr. jela za tiganj	6 - 7	6 - 10
Omlet (pržiti jedan za drugim)	3.5 - 4.5	3 - 10
Fritiranje, 150-200 g po porciji u 1-2 l ulja, fritiranje po porcijama¹		
Zamrznuti proizvodi, npr. pomfrit, pileći medaljoni	8 - 9	-
Povrće, pečurke, pohovane ili u pivskom testu ili tempura testu	6 - 7	-
Sitno pecivo, npr. uštipci/krofne, voće u pivskom testu	4 - 5	-

¹ Bez poklopca
² Prethodno zagrevanje na stepenu za kuvanje 8 - 8.5

9 Upravljanje ventilatorom



Pomoću upravljanja ventilatorom možete da upravljate visokoefikasnim sistemom za odvod vazduha koji je integrisan u površini za kuvanje.

9.1 Ručno upravljanje ventilacijom



Stepen ventilacije možete ručno da podešavate.

Napomena: Ukoliko je posuđe za kuvanje duboko, ne može da se garantuje optimalna snaga usisavanja vazduha. Snaga usisavanja vazduha se poboljšava ukoliko delimično postavite poklopac na lonac.

Aktiviranje ručnog upravljanja ventilacijom

1. Dodirnite . Ventilacija se pokreće sa prethodno podešenim stepenom ventilacije.
2. U roku od sledećih 10 sekundi u području za podešavanje podesite željeni stepen snage. Podešeni stepen snage svetli.
3. Dodirnite , da biste potvrdili podešavanje.
✓ Ventilacija je aktivirana.



Promena ili deaktiviranje ručnog upravljanja ventilacijom

1. Dodirnite .
2. U području za podešavanje izaberite željeni stepen snage ili podesite .

9.2 Intenzivni stepen ventilacije



Za ventilaciju postoje dva intenzivna stepena. Kada aktivirate intenzivne stepene, ventilacija radi kratko vreme maksimalnom snagom.

Aktiviranje intenzivnog stepena ventilacije

1. Dodirnite .
2. Izaberite željeni intenzivni stepen:
 - **Intenzivni stepen I:** Pritisnite . Linija iznad simbola svetli. Stepen je aktiviran.
 - **Intenzivni stepen II:** Dva puta pritisnite . Linija iznad simbola treperi. Stepen je aktiviran.

Napomena: Nakon otprilike 8 minuta, uređaj se samostalno vraća na stepen snage .

Promena ili deaktiviranje intenzivnog stepena ventilacije

1. Dodirnite .
2. U području za podešavanje izaberite željeni stepen snage ili podesite .

9.3 Automatski start ventilacije

Kada za zonu za kuvanje odaberete stepen snage, uključuje se automatski start.

Isporuka ploče za kuvanje se standardno vrši sa automatskim startom sa senzorskim upravljanjem. Kako ovo podešavanje možete da promenite, možete saznati u poglavlju
→ "Osnovna podešavanja", Stranica 16.

Automatski start sa senzorskim upravljanjem

Senzor za kvalitet vazduha automatski prepoznaje isparenja od kuvanja, uključuje optimalan stepen snage i svetli linija iznad .

Automatsko pokretanje preko stepena snage

Ventilacija se uključuje u stepenu snage u skladu sa odgovarajućim stepenom snage te zone za kuvanje.

9.4 Automatski režim sa senzorskim upravljanjem

Ploča za kuvanje raspolaže senzorom za kvalitet vazduha koji automatski registruje isparenja od kuvanja i uključuje ventilaciju.

Kada je automatski start isključen ili podešen prema stepenima pripreme, u svakom trenutku možete ručno da ga uključite.

Aktiviranje automatskog režima sa senzorskim upravljanjem

- ▶ Dodirnite .
Linija iznad simbola svetli svetlije.
Optimalan stepen snage se podešava automatski pomoću senzora.
- ✓ Funkcija je aktivirana.

Deaktiviranje automatskog režima sa senzorskim upravljanjem

- ▶ Dodirnite .
Linija iznad simbola se gasi.
- ✓ Funkcija je deaktivirana.



Napomena: Kako možete da podesite osetljivost senzora, možete saznati u poglavlju
→ "Osnovna podešavanja", Stranica 16.

9.5 Funkcija naknadnog rada ventilacije

Funkcija naknadnog rada omogućuje da ventilacioni sistem radi nekoliko minuta nakon isključivanja ploče za kuvanje. Tako se uklanja preostalo isparenje od kuvanja. Zatim se ventilacioni sistem automatski isključuje. Isporuka ploče za kuvanje se standardno vrši sa naknadnim radom sa maksimalnim vremenom isključivanja. Kako ovo podešavanje možete da promenite, možete saznati u poglavlju
→ "Osnovna podešavanja", Stranica 16.

Aktiviranje naknadnog rada ventilatora

Naknadni rad je konfigurisan u skladu sa osnovnim podešavanjem:

- Preko upravljanja senzora za kvalitet vazduha.  svetli.
- Sa maksimalnim vremenom isključivanja.  svetli.

Napomena: Naknadni rad se uključuje samo ako je najmanje jedna zona za kuvanje bila uključena u trajanju od najmanje jednog minuta.

Deaktiviranje naknadnog rada ventilatora

Manuelno

Funkciju deaktivirate kada dodirnete  ili .

Automatski

Uređaj deaktivira funkciju naknadnog rada u sledećim situacijama:

- Vreme naknadnog rada je isteklo.
- Ponovo ste uključili uređaj.
- Senzor je utvrdio da je kvalitet vazduha u redu.

10 FlexInduction

Fleksibilna zona za kuvanje omogućuje postavljanje posude za kuvanje različitog oblika i veličine po želji. Sa stoji se od četiri induktora, koja funkcionišu nezavisno jedan od drugog. Ako fleksibilna zona za kuvanje radi, aktivira se samo zona na kojoj se nalazi posuda za kuvanje.

10.1 Pozicioniranje posuda za kuvanje

Fleksibilna zona za kuvanje može da se konfigurise na dva načina, u zavisnosti koju posudu za kuvanje koristite. Za dobru detekciju i raspodelu toplote, posudu za kuvanje postavite centrirano na ringlu, kao što je prikazano na slikama.

Kao jedna povezana zona za kuvanje

Preporučeno za kuvanje sa samo jednom posudom.

- Posudu za kuvanje postavite u skladu sa veličinom:

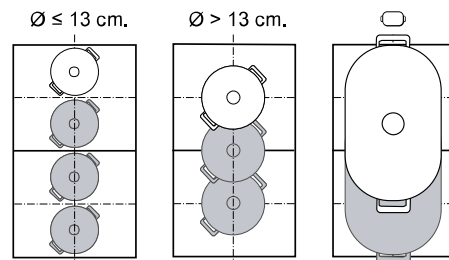

- Preporučeno dugačko posude za kuvanje .

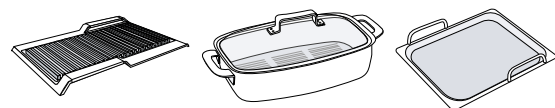

Kao dve odvojene zone za kuvanje

Preporučeno za kuvanje sa dve posude.

Prednju i zadnju zonu možete da koristite nezavisno jednu od druge i za svaku možete izabrati zaseban stepen snage.

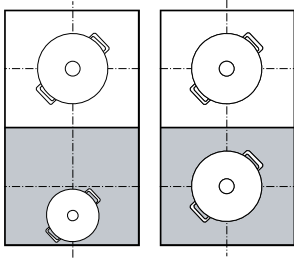

10.2 Uključivanje FlexInduction

1. Postavite posudu na zonu za kuvanje.
2. Uređaj prepoznaje posudu i bira zonu za kuvanje.
 - ✓ U zavisnosti od veličine i pozicije posude, zone za kuvanje se razdvajaju ili povezuju automatski.
 - ✓ Flex zona je povezana i svetli

Napomene

- Dodirivanjem možete ručno da promenite podešavanja zone za kuvanje.
- Možete da promenite standardnu konfiguraciju fleksibilne zone za kuvanje. Kako se to radi saznajte u poglavlju Osnovna podešavanja. → *Stranica 16*
- Ako podignete ili pomerite posudu na aktivnoj zoni za kuvanje, automatski se pokreće traženje. Svaka posuda koja se prilikom traženja detektuje unutar zone za kuvanje se zagreva prethodno izabranim stepenom snage.

11 MoveMode

Pomoću ove funkcije možete da promenite stepen snage posude za kuvanje, tako što ćete ga jednostavno pomerati napred ili nazad na fleksibilnoj zoni za kuvanje. Zona se u tu svrhu deli na tri područja sa različitim stepenima snage.

11.1 Postavljanje i pomeranje posuda

Koristite isključivo posude za kuvanje. Područje za kuvanje zavisi od posude za kuvanje koju koristite kao i njegove veličine i pozicije.

Svako područje za kuvanje ima unapred podešen stepen snage:

- Prednje područje = stepen pripreme 9
- Srednje područje = stepen pripreme 5
- Zadnje područje = stepen pripreme 1.5

Možete promeniti standardno podešavanje unapred podešenih stepena snage. U poglavlju Osnovna podešavanja možete saznati kako da aktivirate prikaz.

→ *Stranica 16*

11.2 Aktivirati MoveMode

Zahtev: Na fleksibilnu zonu stavite samo jednu posudu za kuvanje.

1. Izaberite jednu od dve zone za kuvanje fleksibilne zone.
 2. Pritisnite
- ✓ Stepen snage područja na kome se nalazi posuda za kuvanje svetli na prikazu zone za kuvanje pored .
 - ✓ Funkcija je uključena.

Napomena: Možete promeniti stepene snage područja tokom postupka kuvanja.

11.3 Deaktivirati MoveMode

- ▶ Dodirnite .
- ✓ Prikaz pored se isključuje.
- ✓ Funkcija je deaktivirana.

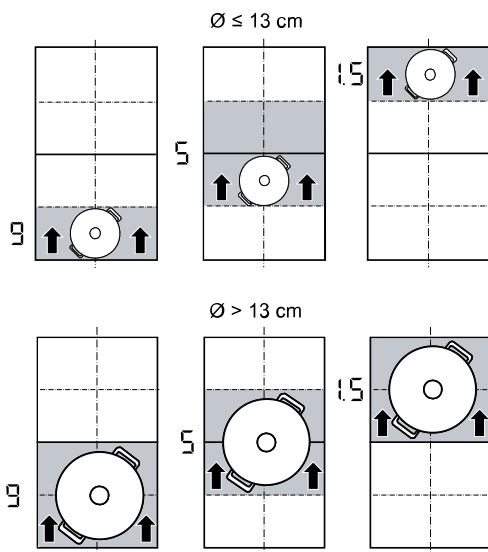

12 Vremenske funkcije



Vaša ploča za kuvanje poseduje različite funkcije za podešavanje vremena pripreme:

- Tajmer za isključivanje
- Alarmni sat
- Count-up timer

12.1 Tajmer za isključivanje



Omogućava programiranje vremena pripreme za jednu ili više zona za kuvanje. Po isteku vremena zona za kuvanje se automatski isključuje.

Uključivanje Tajmer za isključivanje

1. Izaberite zonu za kuvanje i stepen snage.
2. Pritisnite .
 - ✓ Prikaz  ringle zasvetli.
3. U zoni za podešavanje podesite vreme.
 - Da biste podesili vreme pripreme na manje od 10 minuta, pritiskajte uvek 0, pre nego što izaberete željenu vrednost.
4. Potvrdite pomoću .
 - ✓ Vreme za kuvanje počinje da teče.
 - ✓ Kada vreme pripreme istekne, zona za kuvanje se isključuje i čuje se signal.

Napomena: Ukoliko za neku zonu za kuvanje, na kojoj je aktiviran PerfectFry Sensor, programirate vreme pripreme, ono počinje da ističe kada bude postignut izabrani stepen temperature.



Tajmer za isključivanje Promena ili isključivanje

1. Izaberite zonu za kuvanje i dodirnite .
2. Da biste obrisali vreme, u području za podešavanje promenite vreme ili podesite na .
3. Potvrdite pomoću .



12.2 Alarmni sat

Omogućuje aktiviranje alarmnog sata od 0 do 99 minuta. Ova funkcija je nezavisna od zona za kuvanje i drugih podešavanja. Ne isključuje automatski zone za kuvanje.

Uključivanje Alarmni sat

1. Dodirnite .
2. U području za podešavanje podesite željeno vreme.
3. Potvrdite pomoću .
 - ✓ Vreme počinje da teče.
 - ✓ Kada protekne vreme, oglasi se signal i displeji zasvetle.

Alarmni sat Promena ili isključivanje

1. Dodirnite .
2. Da biste obrisali vreme, u području za podešavanje promenite vreme ili podesite .
3. Potvrdite pomoću .



12.3 Count-up timer

Funkcija štoperice prikazuje vreme koje je proteklo od aktiviranja.

Uključivanje Count-up timer

- ▶ Dodirnite .
- ✓ Vreme počinje da teče.

Isključivanje Count-up timer

1. Dodirnite . Štoperica se zaustavlja. Prikazi tajmera i dalje svetle.
2. Dodirnite . Prikazi se gase.

13 PowerBoost

Pomoću ove funkcije možete da zagrejte velike količine vode brže nego pomoću .

Ova funkcija je na raspolaganju za sve zone za kuvanje ukoliko druga zona za kuvanje iz iste grupe nije u režimu rada.

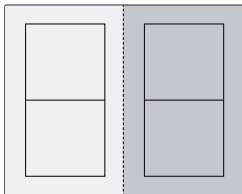



13.1 Uključivanje PowerBoost

1. Izaberite zonu za kuvanje.
2. Pritisnite . Prikaz  svetli.
 - ✓ Funkcija je uključena.

Napomena: Ovu funkciju možete da uključite i prilikom kuvanja sa susednom fleksibilnom zonom.

13.2 Isključivanje PowerBoost

1. Izaberite zonu za kuvanje.
2. Pritisnite . Prikaz  se gasi i zona za kuvanje se vraća na stepen pripreme .
 - ✓ Funkcija je deaktivirana.

Napomena: Pod određenim okolnostima, ova funkcija se može automatski isključiti, da bi se zaštitili elementi elektronike u unutrašnjosti ploče za kuvanje.

14 PanBoost

Pomoću ove funkcije možete da zagrejte tiganje brže nego pomoću .

Ova funkcija je na raspolaganju za sve zone za kuvanje ukoliko druga zona za kuvanje iz iste grupe nije u režimu rada.

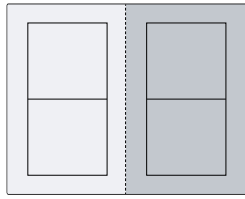

14.1 Preporuke za korišćenje

- Nemojte da stavljate poklopac na tiganj.
- Prazne tiganje nikada ne zagrevajte bez nadzora.
- Koristite samo hladne tiganje.
- Koristite tiganje sa potpuno ravnim dnom. Nemojte koristiti tiganje sa tankim dnom.

14.2 Uključivanje PanBoost

1. Izaberite zonu za kuvanje.
2. Dvaput pritisnite \hat{Pb} . svetli.
✓ Funkcija je uključena.

Napomena: Ovu funkciju možete da uključite i prilikom kuvanja sa susednom fleksibilnom zonom.

14.3 Isključivanje PanBoost

1. Izaberite zonu za kuvanje.
2. Pritisnite \hat{Pb} . se gasi i zona za kuvanje se vraća nazad na stepen pripreme \mathcal{G} .
✓ Funkcija je deaktivirana.

Napomena: Radi sprečavanja visoke temperature, ova funkcija se automatski isključuje nakon 30 sekundi.

15 Funkcija održavanja toplote

Ovu funkciju možete da koristite prilikom topljenja maslaca ili čokolade ili da biste održavali jela toplim.

15.1 Uključivanje Funkcija održavanja toplote

1. Izaberite željenu zonu za kuvanje.
2. U sledećih 10 sekundi dodirnite simbol \mathcal{L} .
 \mathcal{L} svetli.
✓ Funkcija je uključena.

15.2 Isključivanje Funkcija održavanja toplote

1. Izaberite zonu za kuvanje.
2. Kratko pritisnite \mathcal{L} .
 \mathcal{L} se gasi.
✓ Funkcija je deaktivirana.

16 Preuzimanje podešavanja

Pomoću ove funkcije mogu se preneti stepen pripreme i programirano vreme pripreme sa jedne zone za kuvanje na drugu.

16.1 Preuzimanje podešavanja

Zahtev: Posudu za kuvanje pomerite na zonu za kuvanje koja nije uključena i na kojoj pre toga nije stajala nijedna druga posuda za kuvanje.

1. Pomerite posudu za kuvanje.

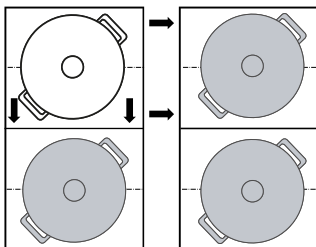

Posuda za kuvanje se prepoznaje i prikaz nove zone za kuvanje treperi naizmenično sa izabranim stepenom snage i \mathcal{L} .

2. Da biste preuzeli podešavanja, izaberite novu zonu za kuvanje.
Uređaj podešava stepen snage prethodne zone za kuvanje na \mathcal{G} .
✓ Podešavanja će se preneti na novu zonu za kuvanje.

Napomena: Kada na drugu zonu za kuvanje stavite novu posudu, pre nego što izvršite podešavanja možete da koristite tu funkciju za obe zone za kuvanje.

17 PerfectFry Sensor

Pogodno je za pripremu ili redukciju soseva, palačinki ili za prženje jaja sa maslacem, prženje povrća ili odrezaka do željenog stepena pripreme i istovremeno održavanje i kontrolu temperature.

Umesto da tokom kuvanja često prilagođavate stepen snage, na početku jednom izaberite željenu ciljnu temperaturu. Senzori ispod staklokeramike mere temperaturu posude za kuvanje i tokom celokupnog postupka kuvanja je održavaju konstantnom.

Ova funkcija je dostupna kod svih zona za kuvanje koje su označene sa .

17.1 Prednosti

- Temperatura se neprekidno održava, a stepen temperature se ne mora menjati.
- Ulje se ne pregreva. Sprečava se zagorevanje hrane.
- Zona za kuvanje greje samo kada je to neophodno za održavanje temperature, čime se štedi energija.

17.2 Stepeni temperature

Stepeni temperature za pripremu jela.

Stepen	Temperatura	Funkcije
1	120 °C	Kuvanje i redukcija soseva, prženje povrća
2	140 °C	Kratko prženje na maslinovom ulju ili maslacu
3	160 °C	Prženje ribe i krupnih namirnica
4	180 °C	Fritiranje pohovane, zamrznute i grilovane hrane
5	215 °C	Roštilj na visokoj temperaturi i ploča za pečenje roštilja



17.3 Preporučeno posuđe za kuvanje

Za ovu funkciju je razvijeno posebno posuđe za kuvanje koje osigurava optimalne rezultate.

Preporučeno posuđe za kuvanje možete da kupite preko korisničkog servisa, u specijalizovanoj prodavnici, ili u našoj onlajn prodavnici www.bosch-home.com.

Napomena: Možete koristiti i drugo posuđe. U zavisnosti od karakteristika posuđa za kuvanje, postignuta temperatura može da odstupa od izabranog stepena temperature.

17.4 Uključivanje PerfectFry Sensor

1. Postavite praznu posudu za kuvanje na zonu za kuvanje.
2. Izaberite zonu za kuvanje i dodirnite simbol .
3. U sledećih 10 sekundi u području za podešavanje podesite željeni stepen temperature.
 - ✓ Funkcija se pokreće.  treperi sve dok ne bude postignuta ciljna temperatura.
 - ✓ Kada bude postignuta ciljna temperatura, čuje se signal i  prestaje da treperi.
4. Masnoću za prženje i hranu stavite u tiganj.

Napomena: Ako vam je za kuvanje potrebno više od 250 ml ulja, dodajte ulje i sačekajte nekoliko sekundi, pre nego što dodate hranu.

17.5 Isključivanje PerfectFry Sensor

- ▶ Izaberite zonu za kuvanje i dodirnite simbol .
- ✓ Funkcija je deaktivirana.

17.6 Preporuke za kuvanje sa PerfectFry Sensor



U priloženom dokumentu možete da pogledate tabelu sa preporukama za kuvanje sa PerfectFry Sensor.

18 Zaštita za decu



Ploča za kuvanje je opremljena osiguračem za decu. Pomoću nje ćete sprečiti da deca uključe ploču za kuvanje.

18.1 Uključivanje Zaštita za decu

Zahtev: Ploča za kuvanje mora da bude isključena.

1. Pritisnite .
2. Dodirnite  4 sekunde.
 - ✓ Prikaz  svetli 10 sekundi.
 - ✓ Ploča za kuvanje je blokirana.

18.2 Isključivanje Zaštita za decu

1. Pritisnite .
2. Dodirnite  4 sekunde.
 - ✓ Blokada je poništena.

18.3 Automatska zaštita za decu

Zaštitu za decu možete da aktivirate i automatski sa svakim isključivanjem ploče za kuvanje. U poglavlju Osnovna podešavanja možete saznati kako se funkcija uključuje i isključuje → *Stranica 16*.

19 Zaštita za brisanje

Omogućuje blokadu komandnog polja radi čišćenja, da ne bi došlo do nehotične promene podešavanja. Blokada za čišćenje ne utiče na glavni prekidač.

19.1 Uključivanje Zaštita za brisanje

- ▶ Pritisnite . Oglašava se zvučni signal upozorenja i svetli .
- ✓ Komandno polje je blokirano na 35 sekundi. 5 sekundi pre isključivanja čuje se signal.

19.2 Isključivanje Zaštita za brisanje

Za prevremeno isključivanje funkcije:

- ▶ Dodirnite .
- ✓ Komandno polje je odblokirano.

20 Individualno sigurnosno isključivanje

Sigurnosna funkcija se aktivira ako se zona za kuvanje koristi već duže vreme i ne promenite nijednu postavku. Zona za kuvanje prikazuje **FB** i isključuje se.

Vreme od 1 do 10 sati zavisi od izabranog stepena snage.

Da biste uključili zonu za kuvanje, pritisnite bilo koji taster.

21 Osnovna podešavanja

Osnovna podešavanja uređaja možete da prilagodite svojim potrebama.

21.1 Pregled osnovnih podešavanja

Prikaz	Podešavanje	Vrednost
<i>c 1</i>	Zaštita za decu	0 – Manuelno. ¹ 1 – Automatski. 2 – Isključeno.
<i>c 2</i>	Zvučni signali	0 – Signal za potvrdu i signal za grešku su isključeni. 1 – Uključen je samo signal za grešku. 2 – Uključen je samo signal za potvrdu. 3 – Svi zvučni signali su uključeni ¹ .
<i>c 3</i>	Prikaz potrošnje energije Prikazuje ukupnu potrošnju energije između uključivanja i isključivanja ploče za kuvanje u kWh. Preciznost prikazane vrednosti zavisi, između ostalog, i od kvaliteta napona strujne mreže.	0 – isključeno. ¹ 1 – Uključeno.
<i>c 4</i>	Podešavanje izaberite u zavisnosti od nadmorske visine: ²	1-2 – Smanjenje. 3 – Osnovno podešavanje. 4-9 – Povećanje.
<i>c 5</i>	Automatsko isključivanje zona za kuvanje.	00 – Isključiti. ¹ 01-99 – Minute do automatskog isključivanja.
<i>c 6</i>	Trajanje zvučnog signala za kraj tajmera	1 – 10 sekundi ¹ 2 – 30 sekundi 3 – 1 minut
<i>c 7</i>	Ograničenje snage Po potrebi omogućuje ograničenje ukupne snage ploče za kuvanje, ukoliko je potrebno, prema okolnostima električne instalacije. Dostupna podešavanja zavise od maksimalne snage ploče za kuvanje (videti pločicu sa oznakom tipa). Kada je funkcija aktivna i ploča za kuvanje dostigne podešenu granicu snage, prikazuje se _ i ne možete da izaberete veći stepen snage.	0 – Isključeno. Maksimalna snaga ploče za kuvanje ¹ . 1 – 1000 W. Najslabija snaga. 1.5 – 1500 W. ... 3 – 3000 W. Preporučeno za 13 ampera. 3.5 – 3500 W. Preporučeno za 16 ampera. 4 – 4000 W. 4.5 – 4500 W. Preporučeno za 20 ampera. ... 9 – Maksimalna snaga ploče za kuvanje.

¹ Fabričko podešavanje



² Ova funkcija nije dostupna u ovom modelu.

Prikaz	Podešavanje	Vrednost
c 11	MoveMode Omogućava promenu prethodno podešenih stepena snage za tri površine fleksibilne zone za kuvanje. U tu svrhu izaberite jednu od dve zone za kuvanje, u oblasti za podešavanje podesite željeni stepen snage i dodirnite  da biste potvrdili novi stepen snage i izabrali sledeću zonu za kuvanje.	9 – Prethodno podešeni stepen snage za prednju zonu za kuvanje. 5 – Prethodno podešeni stepen snage za srednju zonu za kuvanje. 1,5 – Prethodno podešeni stepen snage za zadnju zonu za kuvanje.
c 12	Test posuda za kuvanje Pomoću ove funkcije možete da proverite kvalitet posude za kuvanje.	0 – Nije zadovoljavajući. 1 – Nije optimalan. 2 – Zadovoljavajući.
c 13	FlexInduction Promenite režim uključivanja Flex zone.	0 – Kao dve nezavisne zone za kuvanje. ¹ 1 – Kao jedna povezana zona za kuvanje.
c 14	Povežite bežični senzor za kuvanje sa pločom za kuvanje. ²	0 – Ispravna veza. 1 – Neispravna veza usled greške pri prenosu. 2 – Neispravna veza usled greške na senzoru za kuvanje.
c 17	Podesite režim cirkulacije ili režima odvoda vazduha.	0 – Konfigurisanje režima cirkulacije vazduha. ¹ 1 Konfigurisanje režima odvoda vazduha.
c 18	Podešavanje automatskog starta	0 – Isključeno. 1 – Uključeno; Automatski režim sa senzorskim upravljanjem. ¹ 2 – Uključeno; Ventilacija se pokreće kod stepena snage u skladu sa odgovarajućim stepenima snage tih zona za kuvanje.
c 19	Podešavanje osetljivosti senzora za ventilaciju.	1 – Najniže podešavanje osetljivosti senzora. 2 – Srednje podešavanje osetljivosti senzora. ¹ 3 – Najviše podešavanje osetljivosti senzora.
c 20	Podešavanje naknadnog rada Kada ploča za kuvanje radi u režimu odvoda vazduha, ventilacija se uključuje na otpr. 6 minuta sa stepenom snage. Kada ploča za kuvanje radi u režimu cirkulacije vazduha, ventilacija se uključuje na otpr. 30 minuta sa stepenom snage. Funkcija naknadnog rada se automatski isključuje nakon ovog vremena.	0 – Isključeno. 1 – Uključeno; Automatska funkcija sa naknadnim radom upravljanim preko senzora. 2 – Uključeno ¹ :
c 25	Automatska detekcija sudova za kuvanje	0 – Ručno izaberite željenu zonu za kuvanje. 1 – Zona za kuvanje prepoznaje veličinu i položaj posude za kuvanje i bira odgovarajuću zonu odn. odgovarajuće zone za kuvanje. ¹
c 0	Povratak na fabrička podešavanja	0 – Individualna podešavanja ¹ . 1 – Fabrička podešavanja.

¹ Fabričko podešavanje² Ova funkcija nije dostupna u ovom modelu.



21.2 O osnovnim podešavanjima

Zahtev: Ploča za kuvanje mora da bude isključena.

1. Da biste uključili ploču za kuvanje, dodirnite .
2. U roku od sledećih 10 sekundi, dodirnite  na 4 sekunde.

Informacija o proizvodu	Prikaz
Spisak službi za tehničku podršku (TK)	0 1
Fabrički broj	Fd

Informacija o proizvodu	Prikaz
Fabrički broj 1	02.
Fabrički broj 2	0.5

- ✓ Prva četiri prikaza daju informacije o proizvodu. Dodirnite područje za podešavanje, da biste mogli da vidite pojedinačne prikaze.
- 3. Da biste došli do osnovnih podešavanja, dodirnite .
- ✓ c 1 i 0 svetle kao preliminarno podešavanje.
- 4. Pritiskajte iznova , sve dok se ne prikaže željeno podešavanje.
- 5. U području za podešavanje izaberite željeno podešavanje.

6. Dodirnite  na 4 sekunde.
✓ Podešavanja su memorisana.

21.3 Prekid promene osnovnih podešavanja

- ▶ Dodirnite .
- ✓ Sve promene se odbacuju i ne memorišu se.

22 Test posuđa za kuvanje

Kvalitet posude za kuvanje ima veliki uticaj na brzinu i rezultat postupka kuvanja. Pomoću ove funkcije možete da proverite kvalitet posude za kuvanje. Pre provere se uverite da veličina dna posude za kuvanje odgovara veličini upotrebljene zone za kuvanje. Funkciji možete da pristupite preko osnovnih podešavanja. → *Stranica 16*

22.1 Vršenje postupka Test posuđa za kuvanje

Fleksibilna zona za kuvanje je kao jedna zona za kuvanje podešena tako da proverava samo jednu posudu za kuvanje.



1. Na sobnoj temperaturi napunite posudu za kuvanje sa oko 200 ml vode i postavite je na sredinu zone za kuvanje čija veličina najbolje odgovara veličini dna posude za kuvanje.
2. Otvorite osnovna podešavanja i izaberite $c \ 1 \ 2$.

3. Dodirnite područje za podešavanje. Na zonama za kuvanje treperi prikaz $—$.
✓ Test teče.
✓ Nakon 10 sekundi pojaviće se rezultat na prikazima zona za kuvanje.

22.2 Provera rezultata

U narednoj tabeli možete da pogledate šta rezultat znači za kvalitet i brzinu postupka kuvanja.

Rezultat

- | | |
|---|---|
|  | Posuda za kuvanje nije pogodna za zonu za kuvanje i zbog toga se ne zagreva. |
|  | Posuda za kuvanje se zagreva sporije nego što je očekivano i postupak kuvanja se ne odvija optimalno. |
|  | Posuda za kuvanje se pravilno zagreva i postupak kuvanja je u redu. |

Kako biste aktivirali ovu funkciju, dodirnite područje za podešavanje.

23 Ograničenje snage

Pomoću ove funkcije možete da podesite ukupnu snagu ploče za kuvanje. Ploča za kuvanje je fabrički podešena. Maksimalna snaga ploče za kuvanje nalazi se na tipskoj pločici. Pomoću ove funkcije možete da prilagodite konfiguraciju zahtevima svake električne instalacije. Kako se ne bi premašila ova podešena vrednost, ploča za kuvanje automatski i po potrebi distribuira raspoloživu snagu na uključene zone za kuvanje.

Sve dok je ova funkcija aktivirana, snaga svake zone za kuvanje može privremeno da padne ispod nominalne vrednosti. Kako se ne bi premašila ova podešena vrednost, ploča za kuvanje automatski i po potrebi distribuira raspoloživu snagu na uključene zone za kuvanje .. Uređaj automatski reguliše i bira najviši mogući stepen snage. Postupak možete pogledati u poglavlju Osnovna podešavanja → *Stranica 16*

24 Home Connect

Ovaj uređaj podržava povezivanje sa mrežom. Povežite svoj uređaj sa mobilnim krajnjim uređajem, da biste preko Home Connect aplikacije rukovali funkcijama, prilagođavali osnovna podešavanja ili nadgledali trenutno radno stanje. Home Connect usluge nisu dostupne u svim zemljama. Dostupnost Home Connect funkcije zavisi od dostupnosti Home Connect usluga u vašoj zemlji. Informacije o tome naći ćete na: www.home-connect.com.

Aplikacija Home Connect će vas voditi kroz postupak prijavljivanja. Da biste izvršili podešavanja, sledite korake u Home Connect aplikaciji.

Savet: Takođe se pridržavajte i napomena u Home Connect aplikaciji.

Napomene

- Obratite pažnju na napomene o bezbednosti u ovom uputstvu za upotrebu i vodite računa o tome da se one poštuju i kada uređajem upravljate putem Home Connect aplikacije.
→ "*Bezbednost*", *Stranica 2*
- Rukovanje na samom uređaju uvek ima prioritet. Ta da nije moguće rukovanje putem Home Connect aplikacije.
- U umreženom stanju pripravnosti uređaju je potrebno maks. 2 W.
- Ploče za kuvanje nisu namenjene za upotrebu bez nadzora. Proces kuvanja morate da nadzirete.

24.1 Podešavanje aplikacije Home Connect

1. Instalirajte aplikaciju Home Connect na mobilnom krajnjem uređaju.
2. Pokrenite aplikaciju Home Connect i podesite pristup za Home Connect.
Aplikacija Home Connect će vas voditi kroz postupak prijavljivanja.

24.2 Podešavanje aplikacije Home Connect

Zahtevi

- Uređaj je povezan sa strujnom mrežom i uključen.
- Imate mobilni krajnji uređaj sa aktuelnom verzijom operativnog sistema iOS ili Android, npr. pametni telefon.
- Aplikacija Home Connect je podešena na mobilnom krajnjem uređaju.
- Uređaj je u dometu kućne WLAN mreže (Wi-Fi) na mestu na kom je postavljen.
- Mobilni krajnji uređaj i uređaj su u dometu WLAN signala kućne mreže.

24.3 Pregled podešavanja za Home Connect

U osnovnim podešavanjima ploče za kuvanje možete da prilagodite podešavanja za Home Connect, kao i podešavanja mreže.







Podešavanje	Izbor ili prikaz	Dodatne informacije
<i>H C 1</i>	Povezivanje na mrežu <i>0</i> – nije povezano/prekinuti vezu sa mrežom <i>1</i> – automatsko povezivanje <i>2</i> – manuelno povezivanje <i>3</i> – povezano	Prijavite ploču za kuvanje na kućnu WLAN mrežu (Wi-Fi) ili prekinite vezu sa mrežom
<i>H C 2</i>	Povezivanje sa aplikacijom <i>0</i> – nije povezano <i>1</i> – uspostavljanje veze	<i>H C 2</i> se prikazuje samo kada je ploča za kuvanje povezana sa kućnom mrežom.
<i>H C 3</i>	Povezivanje sa WLAN mrežom <i>0</i> – radio-modul je isključen <i>1</i> – radio-modul je uključen	Ako je WLAN mreža aktivirana, možete da koristite Home Connect funkcije. <i>H C 3</i> se prikazuje samo kada je ploča za kuvanje već jednom bila povezana sa kućnom mrežom.
<i>H C 4</i>	Podešavanje preko aplikacije <i>0</i> – isključeno <i>1</i> – uključeno ¹	Ako je <i>H C 4</i> isključeno, u Home Connect aplikaciji će se prikazivati samo radna stanja ploče za kuvanje.
<i>H C 5</i>	Ažuriranje softvera <i>1</i> – ažuriranje je dostupno i spremno za instalaciju <i>2</i> – pokretanje instalacije	<i>H C 5</i> se prikazuje samo kada je dostupno ažuriranje softvera.
<i>H C 6</i>	Upravljanje daljinskim pristupom korisničkog servisa <i>0</i> – nije dozvoljeno <i>1</i> – dozvoljeno	<i>H C 6</i> se prikazuje samo kada korisnički servis pokušava da se poveže sa pločom za kuvanje. Pristup koji ste dozvolili, možete da prekinete u bilo kojem trenutku.

¹ Fabričko podešavanje

1. Otvorite Home Connect aplikaciju i skenirajte sledeći QR kôd.



2. Pratite uputstva u aplikaciji Home Connect.

Podešavanje	Izbor ili prikaz	Dodatne informacije
<i>H C 7</i>	Prikaz jačine WLAN signala  – nije povezan sa kućnom WLAN mrežom (Wi-Fi)  – jačina signala 1 (loš)  – jačina signala 2 (srednji)  – jačina signala 3 (dobar)	<i>H C 7</i> se prikazuje samo ukoliko postoji veza sa kućnom WLAN mrežom (Wi-Fi).
<i>H C 8</i>	Povezivanje sa Home Connect serverom  – nije povezano  – povezano	<i>H C 8</i> se prikazuje samo ukoliko postoji veza sa kućnom WLAN mrežom (Wi-Fi).

¹ Fabričko podešavanje

24.4 Promena podešavanja preko Home Connect aplikacije

Pomoću Home Connect aplikacije možete da menjate podešavanja zona za kuvanje i da ih šaljete ploči za kuvanje.

Zahtevi

- Ploča za kuvanje je povezana sa kućnom mrežom i Home Connect aplikacijom.
 - Da biste mogli da podesite ploču za kuvanje preko Home Connect aplikacije, u osnovnim podešavanjima mora da bude uključeno *H C 4*. U stanju prilikom isporuke je uključeno *H C 4*. Ako je prenos podešavanja deaktiviran, u Home Connect aplikaciji će se prikazivati samo radna stanja ploče za kuvanje.
1. Izvršite podešavanje u Home Connect aplikaciji i pošaljite ga ploči za kuvanje.
Pratite uputstva u Home Connect aplikaciji. Podešavanja koja ste poslali iz Home Connect aplikacije morate da potvrdite na ploči za kuvanje.
 - ✓ Kada se podešavanja za kuvanje prenesu nekoj zoni za kuvanje, odgovarajući prikaz počinje da treperi u zavisnosti od podešavanja.
 2. Za potvrdu podešavanja, pritisnite prikaz ringle željene zone za kuvanje.
 3. Da biste odbacili podešavanje, kratko pritisnite neko drugo polje osetljivo na dodir.

24.5 Ažuriranje softvera

Pomoću funkcije ažuriranja softvera ažuriraće se softver vašeg uređaja, na primer radi optimizacije, otklanjanja problema, za bezbednosne ispravke kao i za dodatne funkcije i usluge.

Preduslov je da ste registrovani korisnik aplikacije Home Connect, da ste instalirali aplikaciju na svom mobilnom krajnjem uređaju i da ste se povezali sa Home Connect serverom.

Ako je na raspolaganju ažuriranje softvera, dobićete obaveštenje putem aplikacije Home Connect, a onda putem aplikacije možete pokrenuti ažuriranje softvera. Ako ste povezani sa kućnom WLAN mrežom (WiFi), nakon uspešnog preuzimanja, instalaciju možete da pokrenete putem aplikacije Home Connect. Nakon uspešne instalacije, dobićete informacije preko aplikacije Home Connect.

Napomene

- Ažuriranje softvera se sastoji iz dva koraka.
 - Prvi korak je preuzimanje.
 - Drugi korak je instalacija na uređaju.
- Za vreme preuzimanja možete i dalje da koristite uređaj. U zavisnosti od ličnih podešavanja u aplikaciji, ažuriranje softvera se može preuzeti i automatski.
- Instalacija traje nekoliko minuta. Tokom instalacije ne možete da koristite uređaj.
- U slučaju bezbednosnih ispravki preporučuje se da instalaciju izvršite što je pre moguće.

24.6 Daljinska dijagnostika

Pomoću daljinske dijagnostike korisnički servis može da pristupi vašem uređaju ukoliko se sa odgovorajućom željom obratite korisničkom servisu, vaš uređaj je povezan sa Home Connect serverom i daljinska dijagnostika je dostupna u zemlji u kojoj koristite uređaj.

Savet: Ostale informacije kao i napomene o dostupnosti daljinske dijagnostike u vašoj zemlji nalaze se u Service/Support delu lokalne veb-stranice: www.home-connect.com.

24.7 Zaštita ličnih podataka

Obratite pažnju na napomene o zaštiti podataka.

Prilikom prvog povezivanja uređaja sa kućnom mrežom koja je povezana na internet, uređaj serveru Home Connect šalje sledeće kategorije podataka (prva registracija):

- Jedinstvena oznaka uređaja (koja se sastoji od ključa uređaja i MAC adrese povezanog Wi-Fi komunikacionog modula).
- Sigurnosni sertifikat Wi-Fi komunikacionog modula (za osiguravanje informacija o vezi).
- Aktuelna verzija softvera i hardvera vašeg kućnog uređaja.
- Status eventualnog prethodnog resetovanja na fabrička podešavanja.

Ova prva registracija priprema korišćenje funkcija Home Connect i potrebna je u trenutku kada prvi put želite da koristite funkcije Home Connect.

Napomena: Imajte na umu da se Home Connect funkcionalnosti mogu upotrebljavati samo u kombinaciji sa Home Connect aplikacijom. Informacije o zaštiti podataka mogu da se pogledaju u aplikaciji Home Connect.

25 Čišćenje i održavanje

Da bi vaš uređaj dugo ostao funkcionalan, pažljivo ga čistite i održavajte.

25.1 Sredstva za čišćenje

Odgovarajuća sredstva za čišćenje i strugače za staklene površine možete kupiti preko korisničkog servisa, u trgovini ili u onlajn prodavnici www.bosch-home.com.

PAŽNJA!

Neodgovarajuća sredstva za čišćenje mogu da oštete površine uređaja.

- ▶ Nipošto nemojte koristiti neadekvatna sredstva za čišćenje.
- ▶ Nemojte da upotrebljavate sredstva za čišćenje sve dok je ploča za kuvanje vrela. Na taj način mogu da nastanu fleke na površini.

Neadekvatna sredstva za čišćenje

- Nerazblaženi deterdžent za pranje posuđa
- Sredstva za čišćenje za mašinu za pranje sudova
- Abrazivna sredstva
- Agresivna sredstva za čišćenje kao što je sprej za rernu ili odstranjivač fleka
- Sunderi koji grebu
- Kompresorski čistači i parni čistači

25.2 Komponente za čišćenje ili zamenu

Sledeći pregled prikazuje komponente uređaja, koje zamjenjujete ili čistite.

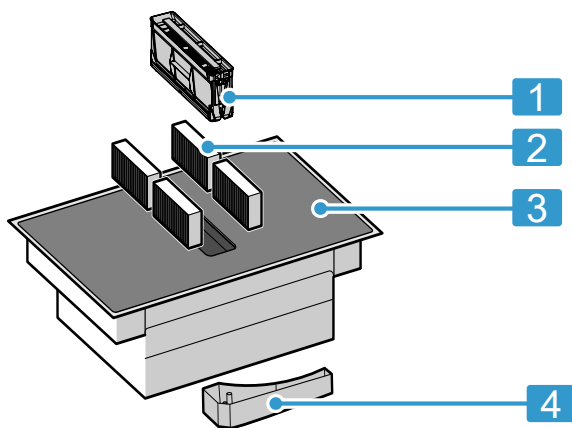

- | | |
|---|--|
| 1 | Filter za masnoću |
| 2 | Filter za neprijatne mirise ili filter za zvuk |
| 3 | Staklena keramika |
| 4 | Prelivna posuda |

25.3 Čišćenje ploče za kuvanje

Očistite ploču za kuvanje nakon svake upotrebe, kako se ostaci hrane ne bi slepili.

Zahtev: Ploča za kuvanje mora da bude hladna. Fleke od šećera, pirinčani skrob, plastiku ili aluminijumsku foliju nemojte ostaviti da se ohlade na ploči za kuvanje.

1. Tvrđokornu nečistoću uklonite strugačem za staklene površine.
2. Ploču za kuvanje očistite sredstvom za čišćenje staklokeramike. Obratite pažnju na napomene za čišćenje na ambalaži sredstva za čišćenje.

Saveti

- Posebnim sunderom za staklokeramiku možete da postignete dobre rezultate čišćenja.
- Ako održavate čistoću dna posuda za kuvanje, površina ploče za kuvanje će ostati u dobrom stanju.

25.4 Čišćenje okvira ravne ploče za kuvanje

Ukoliko se nakon upotrebe na okviru ploče za kuvanje nalaze nečistoća ili fleke, očistite okvir.

Napomena: Nemojte da upotrebljavate strugač za staklene površine.

1. Okvir ravne ploče za kuvanje očistite vrućom sapunicom i mekom krpom. Nove sunderaste krpe temeljno isperite pre upotrebe.
2. Obrišite mekom krpom.

25.5 Zamena filtera za neprijatne mirise ili filtera zvuka

Redovno menjajte filter za neprijatne mirise. Filtere zvuka zamenite kada se zaprljaju.

Napomena: Filtere za neprijatne mirise ili filtere zvuka možete da kupite u specijalizovanoj prodavnici, preko korisničkog servisa ili u onlajn prodavnici.

1. Koristite samo originalne filtere, kako bi bila osigurana optimalna funkcija.
2. **PAŽNJA!** Ukoliko padne, filter za masnoću može da ošteti ploču za kuvanje koja se nalazi ispod.
 - ▶ Filter odozdo držite rukom.

Izvadite filter za masnoću.

- U posudi može da dođe do taloženja masnoće. Filter za masnoću nemojte okretati, da biste izbegli kapanje masnoće.

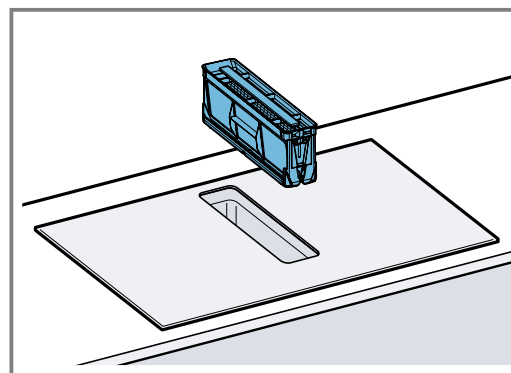

3. Izvadite 4 filtera za neprijatne mirise ili filtere zvuka i uklonite ih u otpad u skladu sa propisima.

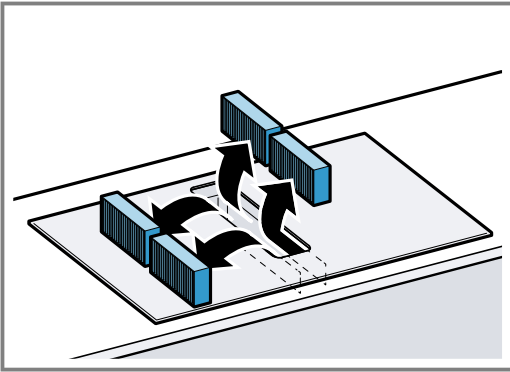

4. 2 filtera za neprijatne mirise ili filtere zvuka postavite u uređaj sa leve i desne strane i gurnite ih unapred.

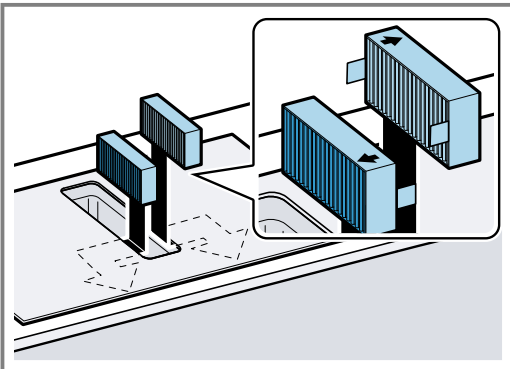

5. Druge filtere za neprijatne mirise ili filtere zvuka postavite u uređaj sa leve i desne strane.

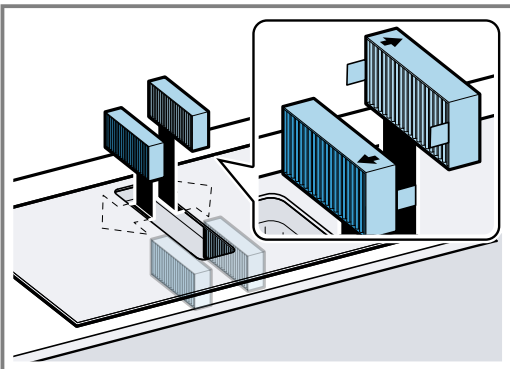

6. Postavite filter za masnoću.

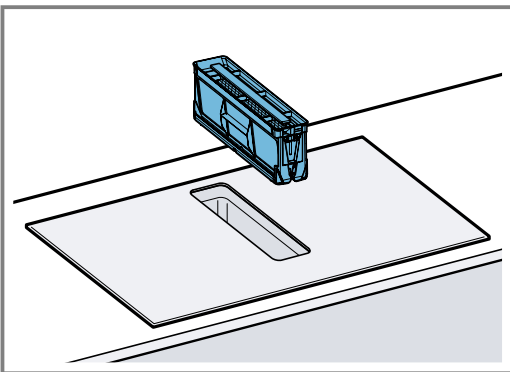

2. Držite  pritisnuto sve dok se ne čuje signalni ton.
✓ Prikaz *F* prestaje da svetli. Prikaz zasićenosti za filtere za neprijatne mirise je resetovan.

25.6 Čišćenje filtera za masnoću

Filteri za masnoću filtriraju masnoću iz isparenja od kuvanja. Kako bi bila osigurana optimalna funkcija, redovno čistite filtere za masnoću.

⚠ UPOZORENJE – Opasnost od požara!

Naslage masnoće na filterima za masnoću mogu da se zapale.

- ▶ Uređaj nemojte nikada da puštate u rad bez filtera za mast.
- ▶ Redovno čistite filtere za masnoću.
- ▶ U blizini uređaja nemojte raditi sa otvorenim plamenom (npr. flambirati).

1. PAŽNJA!

Ukoliko padne, filter za masnoću može da ošteti ploču za kuvanje koja se nalazi ispod.

- ▶ Filter odozdo držite rukom.

Izvadite filter za masnoću.

- U posudi može da dođe do nakupljanja masnoće. Filter za masnoću nemojte okretati, da biste izbegli kapanje masnoće.

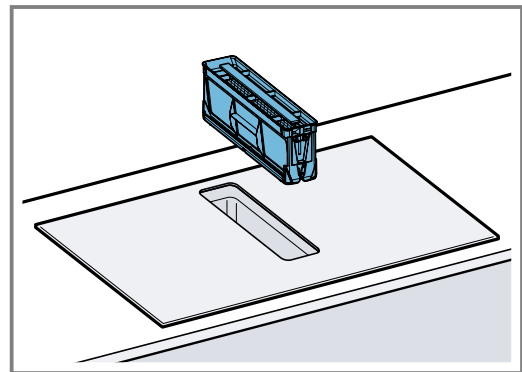

2. Očistite filter za masnoću.
- → "Ručno čišćenje filtera za masnoću", Stranica 23
 - → "Pranje filtera za masnoću u mašini za pranje sudova", Stranica 23
3. Ukoliko je potrebno, filtere za neprijatne mirise ili filtere za zvuk izvadite iz uređaja i očistite ih iznutra.
→ "Zamena filtera za neprijatne mirise ili filtera zvuka", Stranica 21
4. Ukoliko su u uređaj dospeli predmeti, uklonite ih i uverite se da dovod za prelivnu posudu nije blokiran.
5. Unutrašnjost uređaja obrišite sapunicom i krpom za sudove.
6. Nakon čišćenja postavite suv filter za masnoću.

Resetovanje prikaza zasićenosti

Zahtev: Nakon isključivanja uređaja svetli *F*.

1. Zamenite filtere za neprijatne mirise. → Stranica 21

Ručno čišćenje filtera za masnoću

1. Demontirajte filter za masnoću.

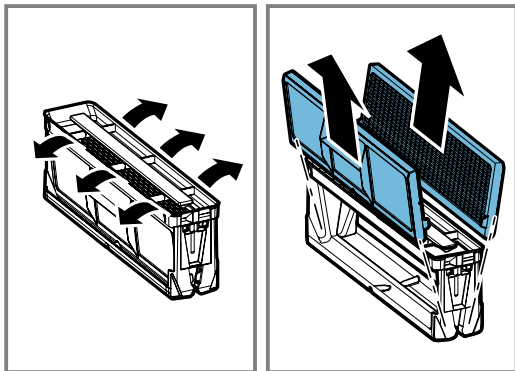

2. Filter za masnoću potopite u vruću sapunicu.
3. Filter za masnoću očistite četkom. Nemojte da upotrebljavate agresivna, kisela ili bazna sredstva za čišćenje. Kod tvrdokorne nečistoće upotrebite specijalan rastvarač masnoće. Rastvarač masnoće možete da kupite preko korisničkog servisa, u našoj onlajn prodavnici ili specijalizovanoj prodavnici.
4. Filter za masnoću dobro isperite.
5. Filter za masnoću treba da se osuši.

Pranje filtera za masnoću u mašini za pranje sudova

1. Za optimalan rezultat čišćenja, rastavite filter za masnoću.

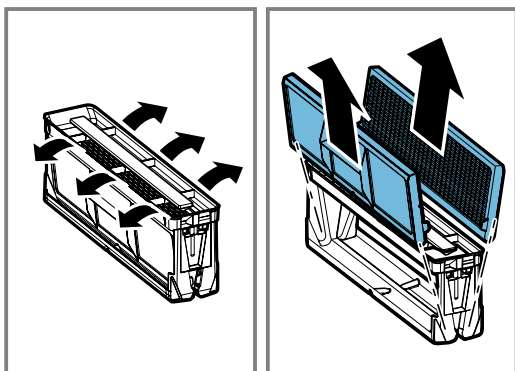

2. Pojedinačne komponente filtera za masnoću stavite u mašinu za pranje sudova i vodite računa da ne budu zaglavljene.

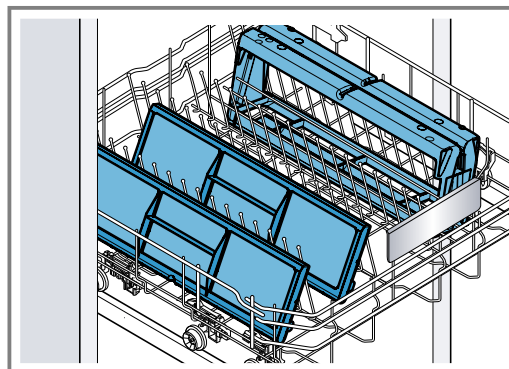

Jako zaprljane filtere za masnoću nemojte da perete zajedno sa posuđem.

Nemojte da upotrebljavate agresivna, kisela ili bazna sredstva za čišćenje.

3. Uključite mašinu za pranje sudova. Prilikom podešavanja temperature izaberite maksimalno 70 °C.
4. Filter za masnoću treba da se osuši.

25.7 Čišćenje prelivne posude

Prelivna posuda sakuplja tečnost ili predmete koji odzgo dospevaju u uređaj.

Zahtev: Uređaj se ohladio i prikaz za preostalu toplotu se ugasio.

1. Prelivnu posudu držite jednom rukom, a drugom rukom je odvrnite.
 - Nemojte okretati prelivnu posudu da biste sprečili prosipanje tečnosti.

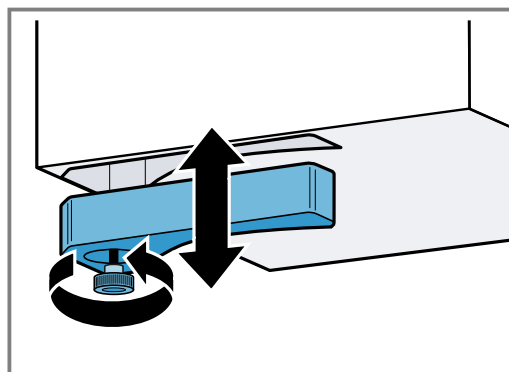

2. Ispraznite i isperite prelivnu posudu.
3. Ukoliko je potrebno, odvrnite zavrtnj i prelivnu posudu bez zavrtnja operite u mašini za pranje sudova.
4. Nakon čišćenja, pričvrstite prelivnu posudu.
5. Uverite se da dovod ka prelivnoj posudi nije blokiran.

Nakon hlađenja uređaja, uklonite predmete koji dospeju u uređaj. U tu svrhu demontirajte filter za masnoću. → *Stranica 22*

26 Otklanjanje smetnji

Manje smetnje na uređaju možete sami da otklonite. Pre nego što se obratite korisničkom servisu, pogledajte informacije za otklanjanje smetnji. Tako ćete izbeći nepotrebne troškove.

⚠ UPOZORENJE – Opasnost od povrede!

Nestručne popravke su opasne.

- ▶ Samo obučeno stručno osoblje sme da vrši popravke na uređaju.
- ▶ Ako je uređaj neispravan, pozovite servisnu službu.
→ "Korisnička služba", Stranica 26

⚠ UPOZORENJE – Opasnost od strujnog udara!

Nestručne popravke su opasne.

- ▶ Samo za to obučeno stručno osoblje sme da vrši popravke na uređaju.
- ▶ Za popravku uređaja se smeju koristiti samo originalni zamenski delovi.
- ▶ Ako se ošteti mrežni priključni vod ili priključni kabl ovog uređaja, morate da ga zamenite specijalnim mrežnim priključnim vodom ili specijalnim priključnim kablom, koji možete da poručite od proizvođača ili njegove korisničke službe.

26.1 Upozoravajuće napomene

Napomene

- Kada se na prikazu pojavi E , senzor odgovarajuće zone za kuvanje držite pritisnutim i očitajte kôd smetnje.
- Ukoliko kôd smetnje nije naveden u tabeli, ploču za kuvanje isključite sa strujne mreže, sačekajte 30 sekundi, a zatim je ponovo priključite. Ukoliko se prikaz iznova pojavljuje, obavestite tehnički korisnički servis i navedite tačan kôd smetnje.
- Ukoliko se javi greška, uređaj se ne prebacuje u režim mirovanja.
- Kako bi se osetljive komponente uređaja zaštitile od pregrevanja ili strujnih udara, ploča za kuvanje može privremeno da smanji stepen snage.

26.2 Napomene za polje prikaza

Kvar	Uzrok i rešavanje problema
Nijedan prikaz ne svetli.	Napajanje električnom strujom je prekinuto. ▶ Pomoću drugih električnih uređaja proverite da li je reč o nestanku struje. Uređaj nije priključen u skladu sa električnom šemom. ▶ Uređaj priključite u skladu sa električnom šemom.
	Smetnja u elektronici ▶ Ukoliko ne možete da otklonite smetnju, obavestite službu za tehničku podršku.
Ventilator ne funkcioniše	Uređaj nije priključen u skladu sa električnom šemom. ▶ Uređaj priključite u skladu sa električnom šemom.
Prikazi trepere.	Komandno polje je vlažno ili se na njemu nalazi neki predmet. ▶ Osušite komandno polje ili uklonite predmet.
F	Filter za neprijatne mirise je zasićen ili prikaz zasićenosti svetli iako ste zamenili filter. ▶ Zamenite filter ili resetujte prikaz zasićenosti filtera. Dodatne informacije možete pogledati u poglavlju → "Čišćenje i održavanje", Stranica 21.
$F2, F4, E7015, E8207, E8208$	Elektronika je pregrejana i isključila se jedna ili sve zone za kuvanje. ▶ Sačekajte dok se elektronika sasvim ne ohladi. Zatim dodirnite bilo koji taster na polju sa komandama.
$F5$ + stepen snage i signalni ton	Vrela posuda za kuvanje se nalazi u području komandnog polja. Na taj način elektronika može da se pregreje. ▶ Sklonite posudu za kuvanje. Prikaz greške se gasi brzo nakon toga. Možete nastaviti sa kuvanjem.
$F5$ i zvučni signal	Vrela posuda za kuvanje se nalazi u području komandnog polja. Zona za kuvanje je isključena kako bi se zaštitila elektronika. ▶ Sklonite posudu za kuvanje. Sačekajte nekoliko sekundi. Dodirnite bilo koju komandnu površinu. Kada se prikaz greške ugasi, možete da nastavite sa kuvanjem.
$F1/F6$	Zona za kuvanje je pregrejana i isključila se radi zaštite radne površine. ▶ Sačekajte, dok se elektronika ne ohladi dovoljno, pa ponovo uključite zonu za kuvanje.
$F0$	Preuzimanje podešavanja se ne aktivira. ▶ Da biste potvrdili prikaz greške, dodirnite bilo koji senzor. Kuvajte kao i obično, bez korišćenja funkcije Preuzimanje podešavanja. Kontaktirajte servisnu službu.

Kvar	Uzrok i rešavanje problema
<i>FB</i>	Zona za kuvanje je radila duže vreme i bez prekida. <ul style="list-style-type: none"> ▶ Individualno sigurnosno isključivanje je uključen. Za podešavanje zone za kuvanje, dodirnite bilo koji taster i isključite prikaz.
<i>E 9000/E9010</i>	Radni napon je neispravan i izvan normalnog opsega režima rada. <ul style="list-style-type: none"> ▶ Stupite u kontakt sa distributerom energije.
<i>U400/E9011</i>	Ploča za kuvanje nije pravilno priključena. <ul style="list-style-type: none"> ▶ Isključite ploču za kuvanje sa strujne mreže. Ploču za kuvanje priključite u skladu sa električnom šemom.
<i>d E</i>	Demo režim je aktiviran. <ul style="list-style-type: none"> ▶ Isključite ploču za kuvanje sa strujne mreže. Sačekajte 30 sekundi i ponovo je priključite. U naredna 3 minuta, dodirnite bilo koji senzor. Demo režim je deaktiviran.
Home Connect ne funkcioniše pravilno.	Mogući su različiti uzroci. <ul style="list-style-type: none"> ▶ Idite na www.home-connect.com.

26.3 Normalni zvukovi uređaja

Indukcioni uređaj nekada može da proizvodi zvukove ili vibracije poput zujanja, šištanja, pucketanja, zvukove ventilatora ili ritmičke zvukove.

27 Odlaganje u otpad

27.1 Odlaganje starih uređaja u otpad

Ekološki prihvatljivim odlaganjem u otpad mogu da se recikliraju dragocene sirovine.

1. Izvucite mrežni utikač mrežnog priključnog voda.
2. Presecite mrežni priključni vod.
3. Uređaj odložite u otpad na ekološki prihvatljiv način. O aktuelnim načinima odlaganja u otpad informišite se kod svog specijalizovanog prodavca ili u svojoj opštinskoj odn. gradskoj upravi.



Ovaj je aparat označen u skladu sa evropskom smernicom 2012/19/EU o otpadnim električnim i elektronskim aparatima (waste electrical and electronic equipment - WEEE). Smernica određuje okvir za povratak i reciklažu otpadnih aparata koji važi u celoj Evropskoj Uniji.

28 Izjava o usaglašenosti

BSH Hausgeräte GmbH ovim izjavljuje da je uređaj sa Home Connect funkcionalnošću usaglašen sa osnovnim zahtevima i ostalim dotičnim odredbama Direktive 2014/53/EU.

Detaljnu RED izjavu o usaglašenosti možete naći na internetu na adresi www.bosch-home.com na stranici proizvoda sa vašim uređajem, kod dodatnih dokumenata.

Opseg od 2,4 GHz (2400–2483,5 MHz): maks. 100 mW

Opseg od 5 GHz (5150–5350 MHz + 5470–5725 MHz): maks. 50 mW



BE	BG	CZ	DK	DE	EE	IE	EL	ES
FR	HR	IT	CY	LI	LV	LT	LU	HU
MT	NL	AT	PL	PT	RO	SI	SK	FI
SE	NO	CH	TR	IS	UK (NI)			

5-GH WLAN (Wi-Fi): samo za upotrebu u unutrašnjim prostorijama.

AL	BA	MD	ME	MK	RS	UK	UA
----	----	----	----	----	----	----	----

5-GH WLAN (Wi-Fi): samo za upotrebu u unutrašnjim prostorijama.

29 Korisnička služba

Funkcijski relevantne originalne rezervne delove proizvedene u skladu sa odgovarajućom direktivom o ekološkom dizajnu možete da dobijete od našeg korisničkog servisa u periodu od najmanje 10 godina od stavljanja vašeg uređaja na tržište u okviru Evropskog ekonomskog prostora.

Napomena: Angažovanje servisne službe je besplatno u okviru garantnih uslova proizvođača.

Detaljnije informacije o trajanju i uslovima garancije u svojoj zemlji možete da dobijete od našeg korisničkog servisa, trgovca kod kojeg ste kupili uređaj ili na našoj veb-stranici.

Kada se obraćate korisničkom servisu, navedite broj proizvoda (E-Nr.) i fabrički broj (FD) svog uređaja. Podatke za kontakt korisničke službe naći ćete u priloženom spisku korisničkih službi ili na našoj veb-stranici.

29.1 Broj proizvoda (E-Nr.) i proizvodni broj (FD)

Broj proizvoda (E-Nr.) i proizvodni broj (FD-Nr.) možete da pronađete na tipskoj pločici uređaja.

Pločicu sa oznakom tipa možete naći:

- u pasošu uređaja.
- napred sa donje strane ploče za kuvanje.

Proizvodni broj (E br) se nalazi i na staklenoj keramici. Indeks korisničkih servisa (KI) i fabrički broj (FD) možete da pogledate i u osnovnim podešavanjima

→ *Stranica 16* .

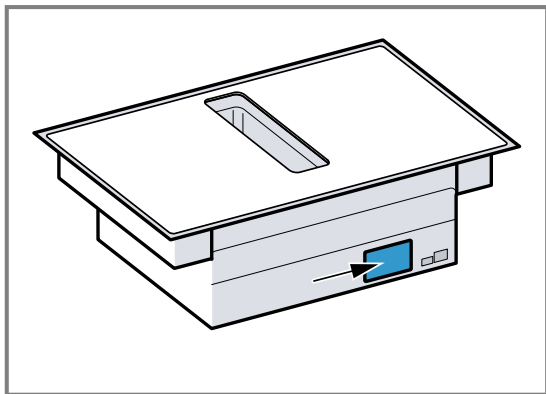

Da biste brzo mogli da pronađete podatke o uređaju i telefonski broj korisničke službe, podatke možete i da zabeležite.



Thank you for buying a Bosch Home Appliance!

Register your new device on MyBosch now and profit directly from:

- **Expert tips & tricks for your appliance**
- **Warranty extension options**
- **Discounts for accessories & spare-parts**
- **Digital manual and all appliance data at hand**
- **Easy access to Bosch Home Appliances Service**

Free and easy registration – also on mobile phones:

www.bosch-home.com/welcome



Looking for help? You'll find it here.

Expert advice for your Bosch home appliances, help with problems or a repair from Bosch experts.

Find out everything about the many ways Bosch can support you:

www.bosch-home.com/service

Contact data of all countries are listed in the attached service directory.

BSH Hausgeräte GmbH

Carl-Wery-Straße 34

81739 München, GERMANY

www.bosch-home.com

A Bosch Company



9001730200 (041031)

sr