

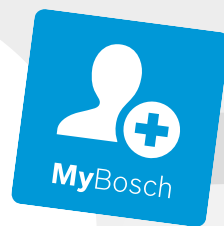

Register your
new device on
MyBosch now and
get free benefits:
[bosch-home.com/
welcome](https://bosch-home.com/welcome)



Fleksibilna indukcijska ploča za kuhanje s integriranim sustavom ventilacije

PXX8..D...

[hr] Upute za upotrebu





Sadržaj

1	Sigurnost	2	16	Prihvaćanje postavki	13
2	Izbjegavanje materijalnih šteta	4	17	PerfectFry Sensor	14
3	Zaštita okoliša i ušteda	5	18	Zaštita za djecu	14
4	Prikladno posuđe za kuhanje	5	19	Zaštita od brisanja	15
5	Upoznavanje	6	20	Individualno sigurnosno isključivanje	15
6	Načini rada	8	21	Osnovne postavke	15
7	Prije prve uporabe	8	22	Ispit posuđa	17
8	Osnovno rukovanje	9	23	Ograničenje snage	17
9	Upravljanje ventilacijom	10	24	Home Connect	17
10	FlexInduction	11	25	Čišćenje i održavanje	19
11	MoveMode	11	26	Uklanjanje smetnji	22
12	Vremenske funkcije	12	27	Zbrinjavanje	23
13	PowerBoost	13	28	Izjava o sukladnosti	23
14	PanBoost	13	29	Servisna služba	24
15	Funkcija održavanja topline	13			

1 Sigurnost

Pridržavajte se sljedećih sigurnosnih napomena.

1.1 Opće napomene

- Pažljivo pročitajte ove upute.
- Sačuvajte upute, informacije o uređaju i informacije o proizvodu za kasniju uporabu ili za sljedećeg vlasnika.
- Uređaj ne priključujte ako je došlo do oštećenja pri transportu.

1.2 Namjenska uporaba

Samo ovlašteni instalater smije priključiti uređaj bez utikača. U slučaju oštećenja zbog pogrešnog priključka nemate pravo na jamstvo. Samo kod pravilne ugradnje sukladno ovim uputama za montažu je zajamčena sigurnost tijekom uporabe. Instalater je odgovoran za besprijekorno funkcioniranje na mjestu postavljanja.

Uređaj upotrebljavajte samo:

- za pripremu hrane i pića
- pod nadzorom. Kontrolirajte kratkotrajno kuhanje bez prekida.

- u privatnom kućanstvu i u zatvorenim prostorima kućnog okruženja
- do visine od 2000 m iznad nadmorske visine.

Ne upotrebljavajte uređaj:

- na brodovima ili u vozilima.
- s vanjskim timerom ili zasebnim daljinskim upravljačem. To se ne odnosi na slučaj da je isključen rad s uređajima obuhvaćenim EN 50615.
- za usisavanje opasnih ili eksplozivnih tvari i para.
- za usisavanje sitnih dijelova ili tekućina.

Ako imate aktivni implantirani medicinski uređaj (npr. srčani stimulator ili defibrilator), u tom slučaju provjerite kod svojeg liječnika odgovara li isti direktivi Vijeća 90/385/EEZ od 20. lipnja 1990. kao i normi EN 45502-2-1 i EN 45502-2-2 i je li odabran, implantiran i programiran sukladno VDE-AR-E 2750-10. Ako su ovi preduvjeti ispunjeni i uz to ne koristite nemetalni kuhinjski pribor i posuđe s nemetalnim ručkama, korištenje ove indukcijske ploče za kuhanje je bezopasno kod namjenske uporabe.

1.3 Ograničenje kruga korisnika

Djeca starija od 8 godina i osobe sa smanjenim fizičkim, osjetilnim ili mentalnim sposobnostima ili nedostatkom iskustva i/ili znanja smiju se koristiti ovim uređajem samo pod nadzorom ili ako su upućene u sigurno rukovanje uređajem te razumiju opasnosti koje mogu nastati uslijed korištenja uređajem.

Djeca se ne smiju igrati uređajem.

Djeca ne smiju čistiti uređaj i obavljati korisničko održavanje uređaja osim ako imaju 15 ili više godina i ako su pod nadzorom.

Djecu mlađu od 8 godina držite na sigurnoj udaljenosti od uređaja i priključnog voda.

1.4 Sigurna uporaba

⚠ **UPOZORENJE – Opasnost od gušenja!**

Djeca mogu udahnuti ili progutati sitne dijelove i na taj se način ugušiti.

- ▶ Sitne dijelove držite podalje od djece.
- ▶ Ne dopustite djeci igranje sa sitnim dijelovima.

Djeca mogu navući ambalažni materijal preko glave ili se njime zamotati te se na taj način ugušiti.

- ▶ Ambalažni materijal držite podalje od djece.
- ▶ Djeci nikada ne dopuštajte igranje s ambalažnim materijalom.

⚠ **UPOZORENJE – Opasnost od trovanja !**

Usisani plinovi koji izgaraju mogu uzrokovati otrovanja. Grijala na plamen koja ovise o zraku iz prostorije (npr. plinska grijala, grijala na ulje i drva ili ugljen, protočni grijači vode, uređaji za pripremu tople vode) troše zrak za sagorijevanje iz prostorije u kojoj je postavljen uređaj i odvede dimne plinove kroz dimovodne uređaje (npr. dimnjak) na otvoreno. Kada se ovi uređaji koriste u kombinaciji s napom, iz kuhinje i susjednih prostorija izvlači se sobni zrak. Pritom dovod zraka nije dovoljan, te tako nastaje podtlak. Otrovnici plinovi iz dimnjaka ili odvodnog okna usisavaju se natrag u stambeni prostor.

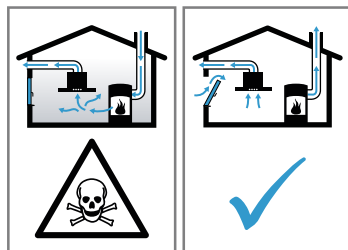

- ▶ Uvijek se pobrinite za dostatan dovod zraka ukoliko se uređaj koristi u radu s odlaznim zrakom i s grijalima na plamen koja ovise o zraku iz prostorije.

- ▶ Bezopasna uporaba je moguća samo ako u prostoriji u kojoj je postavljeno grijalo na plamen podtlak ne prekoračuje 4 Pa (0,04 mbar). To se može postići ako zrak potreban za sagorijevanje može protjecati kroz otvore koji se ne mogu zatvoriti, kao npr. u vratima, prozorima te kroz otvore povezane sa zidnim otvorom za dovod/odvod zraka ili putem nekih drugih tehničkih mjera. Samo jedan dovodno-odvodni zidni otvor za zrak ne jamči poštivanje graničnih vrijednosti.
- ▶ U svakom se slučaju posavjetujte s nadležnim dimnjačarom koji može ocijeniti mogućnosti prozračivanja čitave kuće te vam predložiti odgovarajuće mjere za prozračivanje.
- ▶ Ukoliko se uređaj koristi isključivo za rad s optočnim zrakom, rad uređaja moguć je bez ograničenja.

⚠ **UPOZORENJE – Opasnost od požara!**

Kuhanje na masti ili ulju na pločama za kuhanje bez nadzora može biti opasno i uzrokovati požar.

- ▶ Vrela ulja i masti nikada ne ostavljajte bez nadzora.
- ▶ Nikada ne pokušavajte ugasiti vatru vodom, nego isključite uređaj i zatim pokrijte plamen, npr. poklopcem ili pokrivačem za gašenje požara.

Površina za kuhanje postaje jako vruća.

- ▶ Nikada ne stavljajte zapaljive predmete na površinu za kuhanje ili u neposrednoj blizini.
- ▶ Nikada ne odlažite predmete na površini za kuhanje.

Uređaj postaje vruć.

- ▶ Nikada ne čuvajte zapaljive predmete ili sprejeve u ladicama izravno ispod ploče za kuhanje.

Pokrivala za ploču za kuhanje mogu dovesti do nezgoda, primjerice, zbog pregrijavanja, zapaljenja ili rasprskavajućih materijala.

- ▶ Nemojte koristiti pokrivala za ploču za kuhanje.

Nakon svake uporabe ploču za kuhanje uključite i isključite glavnim prekidačem.

- ▶ Nemojte čekati da se ploča za kuhanje automatski isključi jer se na njoj ne nalaze posude i tave.

Naslage masnoća na filtrima za masnoću bi se mogle zapaliti.

- ▶ Uređaj nikada ne koristite bez filtra za masnoću.
- ▶ Redovito čistite filtre za masnoću.

- ▶ Nikada ne radite s otvorenim plamenom (npr. flambiranje) u blizini uređaja.
- ▶ Uređaj postavljajte u blizini grijala na kruta goriva (npr. drva ili ugljen) samo kada je na njima zatvoreni otvor koji se ne može skinuti. Iskre ne smiju letjeti.

⚠ UPOZORENJE – Opasnost od opekline!

Tijekom uporabe uređaj i njegovi dodirljivi dijelovi postaju vrući, posebno okvir ploče za kuhanje ako postoji.

- ▶ Trebate paziti da ne dodirnete grijaće elemente.
- ▶ Djeca mlađa od 8 godina moraju se držati podalje.

Zaštitne rešetke ploče za kuhanje mogu uzrokovati nesreće.

- ▶ Nikada ne upotrebljavajte zaštitne rešetke ploče za kuhanje.

Metalni predmeti zagrijavaju se jako brzo na ploči za kuhanje.

- ▶ Nikada nemojte odložiti metalne predmete, npr. noževe, vilice, žlice i poklopce, na ploču za kuhanje.

Uređaj postaje vruć tijekom rada.

- ▶ Prije čišćenja ostavite uređaj da se ohladi.
- ▶ Ako vruće tekućine dospiju u uređaj, najprije izvadite filter za masnoću ili preljevni spremnik nakon što se uređaj ohladi.

⚠ UPOZORENJE – Opasnost od strujnog udara!

Nestručni popravci su opasni.

- ▶ Popravke na uređaju smije vršiti samo obučeno stručno osoblje.
- ▶ Za popravak uređaja smiju se upotrebljavati samo originalni rezervni dijelovi.
- ▶ Ako je mrežni priključni vod ili priključni vod ovog uređaja oštećen, valja ga zamijeniti posebnim mrežnim priključnim vodom ili priključnim vodom uređaja koji možete nabaviti od proizvođača ili njegove servisne službe.

- ▶ Ako je mrežni priključni vod ovog uređaja oštećen, može ga zamijeniti isključivo obučeno stručno osoblje.

Oštećeni uređaj ili oštećeni mrežni priključni vod predstavljaju izvor opasnosti.

- ▶ Nikad nemojte upotrebljavati oštećen uređaj.
 - ▶ Nikada ne pokrećite uređaj s napuklom ili polomljenom površinom.
 - ▶ Nikada ne povlačite za mrežni priključni vod kako biste isključili uređaj iz električne mreže. Uvijek izvucite mrežni utikač iz mrežnog priključnog voda.
 - ▶ Ako je uređaj ili mrežni priključni vod oštećen, odmah isključite osigurač u ormariću s osiguračima.
 - ▶ Nazovite servisnu službu. → *Stranica 24*
- Prodor vlage može prouzročiti strujni udar.
- ▶ Za čišćenje uređaja ne upotrebljavajte parni ili visokotlačni čistač.

Na vrućim dijelovima uređaja može se rastopiti instalacija kabela električnih uređaja.

- ▶ Onemogućite kontakt priključnog kabela električnih uređaja s vrućim dijelovima uređaja.

⚠ UPOZORENJE – Opasnost od ozljede!

Posude za kuhanje mogu zbog tekućine između dna posude i kuhališta neočekivano poskočiti u zrak.

- ▶ Kuhalište i dno posude uvijek držite suhima.
- ▶ Nikad nemojte upotrebljavati zamrznuto posude za kuhanje.

Pri kuhanju u vodenoj kupelji ploča za kuhanje i posuda za kuhanje mogu puknuti zbog pregrijavanja.

- ▶ Posuda za kuhanje u vodenoj kupelji ne smije dodirivati dno posude napunjene vodom.
- ▶ Koristite samo posudu za kuhanje otpornu na toplinu.

Uređaj s pokidanom ili puknutom površinom može prouzročiti ozljede.

- ▶ Nemojte upotrebljavati uređaj ako ima poki-danu ili puknutu površinu.

2 Izbjegavanje materijalnih šteta

Ovdje možete pronaći najčešće uzroke oštećenja i savjete kako ih možete izbjeći.

Oštećenje	Uzrok	Mjera
Mrlje	Kuhanje bez nadzora.	Promatrajte kuhanje.
Mrlje, stvaranje mjehurića	Prosute namirnice, prije svega one s velikim udjelom šećera.	Odmah uklonite strugalom za staklo.
Mrlje, stvaranje mjehurića ili lomovi u staklu	Oštećena posuda za kuhanje, posuda za kuhanje s rastaljenim emajlom ili s bakrenim ili aluminijskim dnom.	Upotrebljavajte prikladnu posudu za kuhanje u dobrom stanju.

Oštećenje	Uzrok	Mjera
Mrlje, promjene boje	Neprikladne metode čišćenja.	Upotrebjavajte isključivo sredstva za čišćenje koja su prikladna za staklokeramiku i čistite isključivo hladnu ploču za kuhanje.
Stvaranje mjehurića ili lomovi u staklu	Udarci ili pad posude, pribor za kuhanje ili drugi tvrdi ili šiljasti predmeti.	Tijekom kuhanja ne udarajte staklo ili pazite da predmeti ne padnu na ploču za kuhanje.
Ogrebotine, promjene boje	Hrapava dna posuda ili pomicanje posude na ploči za kuhanje.	Provjerite posude. Podignite posudu pri pomicanju.
Ogrebotine	Sol, šećer ili pijesak.	Ploču za kuhanje ne koristite kao radnu površinu ili površinu za odlaganje.
Oštećenja na uređaju	Kuhanje u zamrznutom posuđu za kuhanje.	Nikad nemojte upotrebljavati zamrznuto posuđe za kuhanje.
Oštećenja na posudi za kuhanje ili uređaju	Kuhanje bez namirnica.	Nikada ne stavljajte posudu bez namirnica na vruću zonu za kuhanje niti ne zagrijavajte.
Oštećenja stakla	Rastopljeni materijal na vrućoj zoni za kuhanje ili vrući poklopac posude na staklu.	Ne stavljajte papir za pečenje ili aluminijsku foliju niti plastične posude ili poklopac posude na ploču za kuhanje.
Pregrijavanje	Vruća posuda za kuhanje na upravljačkoj ploči ili na okviru.	Nikada nemojte odložiti vruću posudu za kuhanje na ta područja.

3 Zaštita okoliša i ušteta

3.1 Zbrinjavanje ambalaže u otpad

Ambalažni materijali su ekološki neškodljivi i mogu se reciklirati.

- ▶ Pojedinačne sastavne dijelove zbrinite na otpad odvojene po vrstama.

3.2 Ušteta energije

Ako slijedite sljedeće upute, vaš će uređaj trošiti manje energije.

Zonu kuhanja odaberite prema veličini posude. Posuđe za kuhanje postavite u sredini.

Upotrebjavajte posude čiji promjer dna odgovara promjeru kuhališta.

Savjet: Proizvođači posuđa obično navode gornji promjer lonca. On je često veći od promjera dna.

- ✓ Neodgovarajuće posuđe za kuhanje ili zone kuhanja koje nisu potpuno prekrivene troše više energije.

Posude uvijek poklopite odgovarajućim poklopcem.

- ✓ Kad kuhate bez poklopca, uređaju je potrebno znatno više energije.

Što rjeđe podižite poklopac.

- ✓ Kad podižete poklopac, izlazi puno energije.

Koristite stakleni poklopac.

- ✓ Kroz stakleni poklopac možete gledati u posudu bez podizanja poklopca.

Upotrebjavajte lonce i tave s ravnim dnom.

- ✓ Neravna dna povećavaju potrošnju energije.

Upotrebjavajte posuđe za kuhanje koje odgovara količini namirnica.

- ✓ Velikom posuđu za kuhanje s malo sadržaja potrebno je više energije za zagrijavanje.

Kuhajte s malom količinom vode.

- ✓ Ukoliko je više vode u posuđu za kuhanje, utoliko će biti potrebno više energije za zagrijavanje.

Na vrijeme vratite na niži stupanj za kuhanje. Upotrijebite odgovarajući stupanj za nastavak kuhanja.

- ✓ Previsokim stupnjem za nastavak kuhanja rasipate energiju.

Stupanj ventilatora prilagodite intenzitetu kuhinjske pare.

- ✓ Na nižem stupanju ventilatora je i manja potrošnja energije.

U slučaju intenzivne kuhinjske pare odaberite viši stupanj ventilatora.

- ✓ Mirisi se manje šire u prostoriji.

Isključite uređaj ako vam više nije potreban.

✓

Dovoljno prozračite kuhinju za vrijeme kuhanja.

- ✓ Uređaj radi učinkovitije i uz manje buke pri radu.

Očistite ili zamijenite filtre u navedenim razmacima.

- ✓ Zadržat će se učinkovitost filtera.

4 Prikladno posuđe za kuhanje

Posuda za kuhanje prikladna za indukcijsko kuhanje mora imati feromagnetsko dno, dakle mora je privući magnet. Osim toga, dno mora odgovarati veličini zone

za kuhanje. Ako posuda za kuhanje nije prepoznata na nekoj zoni za kuhanje, stavite je na zonu za kuhanje sa sljedećim manjim promjerom.

4.1 Veličina i karakteristike posuda za kuhanje

Da biste pravilno prepoznali posudu za kuhanje, morate uzeti u obzir veličinu i materijal posude za kuhanje. Svako dno posude za kuhanje mora biti potpuno ravno i glatko. Pomoću Ispit posuđa provjerite je li posuda za kuhanje prikladna.

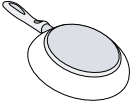
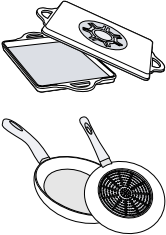
Posude za kuhanje	Materijali	Karakteristike
Preporučena posuda za kuhanje 	Posuda za kuhanje od nehrđajućeg čelika u sendvič izvedbi koja dobro raspoređuje toplinu.	Ova posuda za kuhanje ravnomjerno raspoređuje toplinu, brzo se zagrijava i osigurava prepoznavanje.
Prikladno 	Feromagnetsko posuđe od emajliranog čelika ili lijevanog željeza ili posebno indukcijsko posuđe od nehrđajućeg čelika.	Ova posuda za kuhanje brzo se zagrijava i osigurava prepoznavanje.
	Dno nije potpuno feromagnetsko.	Ako je promjer feromagnetskog područja manji od dna posude za kuhanje, zagrijava se samo feromagnetska površina. Stoga se toplina ne raspoređuje ravnomjerno.
	Dno posude za kuhanje s udjelom aluminija.	Ova dna posuda za kuhanje smanjuju feromagnetsku površinu, stoga se može predati manje snage posudi za kuhanje. Eventualno će se to posuđe samo nedovoljno prepoznati ili se neće uopće prepoznati i stoga se neće dovoljno zagrijati.
Nije prikladno	Posuđe od normalnog tankog čelika, stakla, gline, bakra ili aluminija.	

Napomene

- U pravilu ne upotrebljavajte adapterske ploče između ploče za kuhanje i posude.

- Ne zagrijavajte praznu posudu niti ne upotrebljavajte posudu s tankim dnom jer se može vrlo jako zagrijati.

5 Upoznavanje

5.1 Kuhanje s indukcijom

Indukcijsko kuhanje u usporedbi s dosadašnjim pločama za kuhanje donosi neke promjene i niz prednosti poput uštede vremena pri kuhanju i pečenju, uštede energije te lakše njege i lakšeg čišćenja. Također pruža bolju kontrolu topline jer toplina nastaje izravno u posudi za kuhanje.

5.2 Vaš novi uređaj

Informacije o vašem novom uređaju

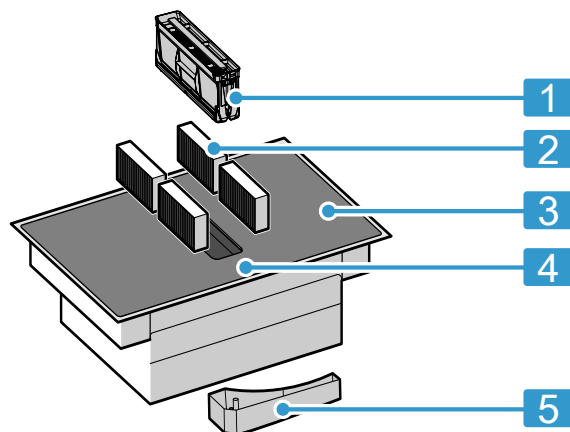

- 1 Filtar za masnoću
- 2 Filtar za mirise kod pogona na optični zrak ili akustički filter kod pogona na odlazni zrak ¹
- 3 Ploča za kuhanje
- 4 Upravljačka ploča
- 5 Preljevni spremnik

¹ Ovisno o opremi uređaja.

5.3 Poseban pribor

Ovisno o varijanti ugradnje uređaja dostupan je različit pribor koji možete kupiti u specijaliziranim trgovinama, kod servisne službe ili na našoj službenoj internetskoj stranici.

- Komplet za pogon na odlazni zrak
- Komplet za pogon na optočni zrak
- Filtar za mirise za pogon na optočni zrak
- Akustički filter za pogon na odlazni zrak

5.4 Upravljačka ploča

Pojedini detalji poput boje ili oblika mogu se razlikovati od slike.

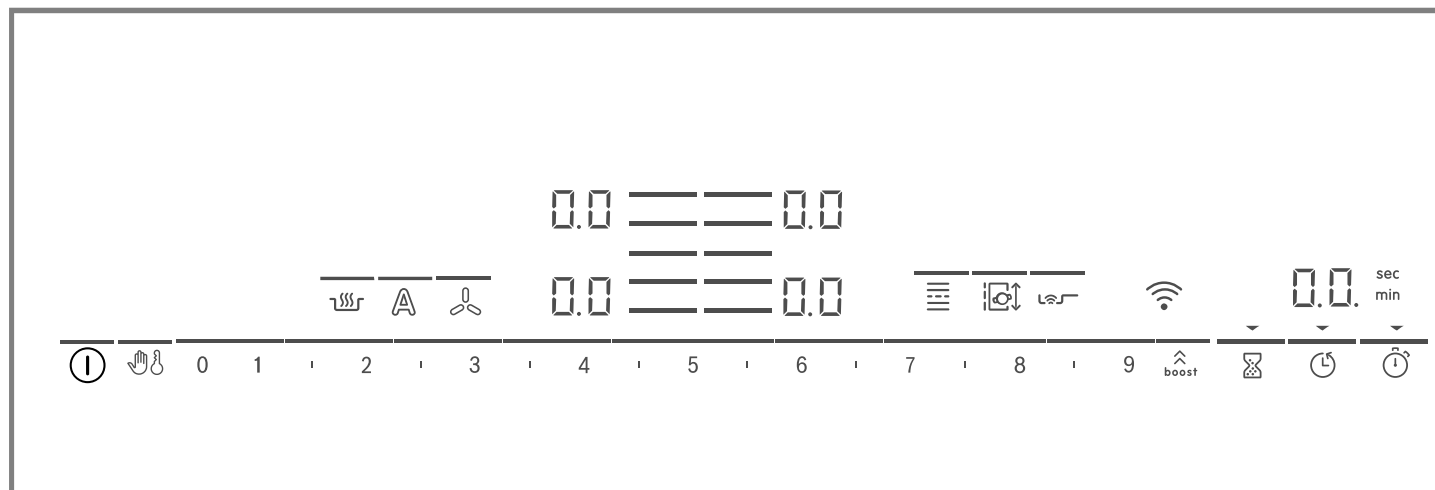

Napomene

- Pobrinite se da je upravljačka ploča čista i suha.
- Posudu za kuhanje ne stavljajte blizu indikatora i senzora. Elektronika se može pregrijati.

Dodirne tipke

Kada uključite ploču za kuhanje, svijetle simboli tipki koje su dostupne u ovom trenutku.

Senzor	Funkcija
ⓘ	Glavni prekidač
👉	Zaštita od brisanja
👶	Zaštita za djecu
0 1 2 3...	Područje namještanja
⬆️ boost	PowerBoost / PanBoost
🕒	Alarmni sat

Senzor

Funkcija

⏸️	Timer za isključivanje
🕒	Count-up timer
🔥	Funkcija održavanja topline
📶	PerfectFry Sensor
☰	FlexInduction
🔄	MoveMode
☰	Odabir zone za kuhanje
📶	WLAN
🌀	Upravljanje ventilacijom
A	Senzorsko upravljanje ventilacijom

Ovisno o statusu ploče za kuhanje, također svijetle indikatori zona za kuhanje i razne aktivirane i dostupne funkcije.

5.5 Raspodjela zona za kuhanje

Navedena snaga je izmjerena sa standardnim posudama koje su opisane u normi IEC/EN 60335-2-6. Snaga se može razlikovati ovisno o veličini ili materijalu posude za kuhanje.

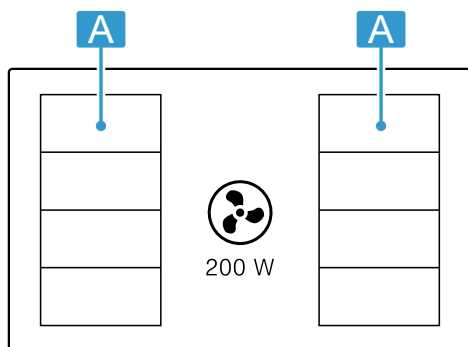

Područje	Najviši stupanj za kuhanje	
A ☰☰☰	Stupanj snage 9 PowerBoost	2200 W 3700 W
A ☰	Stupanj snage 9 PowerBoost	3300 W 3700 W

5.6 Zona za kuhanje

Prije nego što počnete s kuhanjem, provjerite odgovara li veličina posude zoni za kuhanje na kojoj želite kuhati:

Područje	Vrsta zone za kuhanje
☰☰☰	Jednostruka zona za kuhanje

Područje	Vrsta zone za kuhanje
	Flex zona → "FlexInduction", Stranica 11

6 Načini rada

Uređaj možete koristiti u radu s odlaznim ili optočnim zrakom.

6.1 Pogon na odlazni zrak

Usisani zrak čisti se prolaskom kroz filter za masnoću te se kroz cjevovod odvodi na otvoreno.



Zrak se ne smije odvoditi u dimnjak, koji se koristi za ispušne plinove uređaja, koji izgaraju plin ili druga goriva (to ne vrijedi za uređaje s optočnim zrakom).

- Ukoliko se odlazni zrak odvodi u dimnjak za odvod dima ili ispušnih plinova koji nisu u radu, u tom slučaju valja pribaviti suglasnost nadležnog dimnjačara.
- Ako se odlazni zrak odvodi kroz vanjski zid, tada valja koristiti teleskopski zidni ormarić.

5.7 Indikator preostale topline

Ploča za kuhanje ima za svaku zonu za kuhanje jedan indikator preostale topline. Ne dodirujte zonu za kuhanje sve dok svijetli indikator preostale topline.

Indikator	Značenje
H	Zona za kuhanje je vruća.
h	Zona za kuhanje je topla.

6.2 Pogon na optočni zrak

Usisani zrak čisti se prolaskom kroz filtre za masnoću i filter za mirise te se ponovno dovodi u prostoriju.



Kako biste smanjili mirise pri radu s optočnim zrakom, morate ugraditi filter za mirise. Različite mogućnosti za rad uređaja s optočnim zrakom ćete pronaći u našem katalogu ili se raspitajte kod Vašeg specijaliziranog trgovca. Potreban pribor pronaći ćete u specijaliziranoj trgovini, u servisu ili u internetskoj trgovini.

Napomena: Pri intenzivnom i dugotrajnom kuhanju u zrak dopijeva vlaga. Ako upotrebljavate uređaj u pogonu na optočni zrak, preporučujemo prikladno prozračivanje kuhinje, npr. kratkotrajnim otvaranjem nekog prozora, kako bi se uklonila prekomjerna vlaga.

7 Prije prve uporabe

Pridržavajte se sljedećih preporuka.

7.1 Prvo čišćenje

Uklonite ostatke ambalaže s površine ploče za kuhanje i obrišite površinu vlažnom krpom. Popis preporučenih sredstava za čišćenje možete pronaći na službenoj internetskoj stranici www.bosch-home.com.

Ostale informacije o njezi i čišćenju. → Stranica 19

7.2 Pripremanje uređaja

Za ispravan rad uređaja morate rasporediti komponente ovim redoslijedom:

1. Umetnite filtre.
2. Umetnite metalni filter za masnoću.

Napomena: Nikada ne koristite uređaj bez metalnog filtra za masnoću i preljevnog spremnika.

7.3 Namještanje načina rada

Uređaj se isporučuje s unaprijed namještenim pogonom na optočni zrak.

Ako je vaša ploča za kuhanje postavljena s izlazom zraka na otvoreno, morate konfigurirati postavku $\epsilon / 7$ na taj način rada. Ostale informacije naći ćete u poglavlju → "Osnovne postavke", Stranica 15

7.4 Kuhanje s indukcijom

Indukcijsko kuhanje u usporedbi s dosadašnjim pločama za kuhanje donosi neke promjene i niz prednosti poput uštede vremena pri kuhanju i pečenju, uštede energije te lakše njege i lakšeg čišćenja. Također pruža bolju kontrolu topline jer toplina nastaje izravno u posudi za kuhanje.

7.5 Posude

Popis preporučenog posuda možete pronaći na službenoj internetskoj stranici www.bosch-home.com. Ostale informacije o prikladnom posudu. → Stranica 5

7.6 Namještanje Home Connect



Pri prvom uključivanju uređaja započinje postavljanje kućne mreže. Na kontrolnoj ploči nekoliko sekundi svijetli simbol .

Za pokretanje postavljanja dodirnite senzor  i pridržavajte se uputa u poglavlju . Za napuštanje početnog postavljanja dodirnite bilo koji senzor.

→ "Home Connect", Stranica 17

8 Osnovno rukovanje

8.1 Uključivanje ploče za kuhanje

- ▶ Dodirnite . Javlja se zvučni signal. Simboli zona za kuhanje i trenutno dostupne funkcije svijetle. Uz zone za kuhanje svijetli .
- ✓ Ploča za kuhanje je spremna za rad.

ReStart

- ▶ Ako uređaj uključite u prvih 4 sekunde nakon isključivanja, ploča za kuhanje će raditi s prethodnim postavkama.

8.2 Isključivanje ploče za kuhanje

- ▶ Dodirnite  da se indikatori ugase.
- ✓ Sve zone za kuhanje su isključene.

Napomena: Ploča za kuhanje se isključuje kada su sve zone za kuhanje isključene duže od 20 sekundi.

8.3 Namještanje stupnja snage na zonama za kuhanje

Zona za kuhanje ima 17 stupnjeva snage koji se prikazuju od 1 do 9 s međuvrijednostima. Odaberite najbolje prikladni stupanj snage za namirnicu i planirano kuhanje.



8.4 Preporuke za kuhanje

U tablici je prikazano koji je stupanj snage () prikladan za koju namirnicu. Vrijeme kuhanja ( min) može varirati ovisno o vrsti, težini, debljini i kvaliteti namirnice. Za prethodno zagrijavanje namjestite stupanj snage 8 - 9.

		 min
Topljenje		
Maslac, med, želatina	1 - 2	-
Zagrijavanje i održavanje topline		
Kuhane hrenovke ¹	3 - 4	-
Odmrzavanje i zagrijavanje		
Smrznuti špinat	3 - 4	15 - 25
Kuhanje, prokuhavanje na laganoj vatri		
Okruglice od krumpira ¹	4.5 - 5.5	20 - 30
Pjenasti umaci, npr. umak Bernaise, umak Holandez	3 - 4	8 - 12
Vrenje, kuhanje na pari, pirjanje		
Riža s dvostrukom količinom vode	2.5 - 3.5	15 - 30
Krumpir kuhan u ljusci	4.5 - 5.5	25 - 35
Tjestenina ¹	6 - 7	6 - 10
Juhe	3.5 - 4.5	15 - 60
Povrće	2.5 - 3.5	10 - 20

¹ Bez poklopca

² Zagrijati na stupnju kuhanja 8 - 8.5

1. Dodirnite simbol  željene zone za kuhanje.
- ✓ Indikator  svijetli jače.
2. U području namještanja odaberite željeni stupanj snage.
- ✓ Stupanj snage je namješten.

Napomena: Ako se na zoni za kuhanje ne nalazi posuda za kuhanje ili nije prikladna, onda treperi odabrani stupanj snage. Zona za kuhanje se nakon određenog vremena isključuje.

QuickStart

- ▶ Ako prije uključivanja stavite posudu na ploču za kuhanje, posuda će se prepoznati pri uključivanju i automatski će se odabrati odgovarajuća zona za kuhanje. Zatim tijekom sljedećih 20 sekundi odaberite stupanj snage jer će se ploča za kuhanje isključiti.

Promjena stupnja snage ili isključivanje zone za kuhanje

1. Odaberite zonu za kuhanje.
2. U području namještanja odaberite željeni stupanj za kuhanje ili stavite na .
- ✓ Stupanj za kuhanje zone za kuhanje se promijeni ili se zona za kuhanje isključuje, a indikator preostale topline se pojavljuje.

		 min
Varivo u ekspres loncu	4.5 - 5.5	-
Dinstanje		
Pirjano pečenje	4 - 5	60 - 100
Gulaš ²	3 - 4	50 - 60
Pirjanje/pečenje s malo masti ¹		
Odresci, naravni ili panirani	6 - 7	6 - 10
Odresci (debljine 3 cm)	7 - 8	8 - 12
Prsa od peradi (debljine 2 cm)	5 - 6	10 - 20
Hamburger (debljine 2 cm)	6 - 7	10 - 20
Riba i riblji fileti, panirani	6 - 7	8 - 20
Račići i kozice	7 - 8	4 - 10
Sotiranje svježeg povrća i gljiva	7 - 8	10 - 20
Duboko zamrznuta jela, npr. jela iz tave	6 - 7	6 - 10
Omlet (peći zasebno)	3.5 - 4.5	3 - 10
Prženje, 150-200 g po porciji u 1-2 l ulja, prženje u porcijama ¹		
Duboko zamrznuti proizvodi, npr. pomfrit, pileći nuggets	8 - 9	-

	☰	⊖ min
Povrće, gljive, panirane ili u pivskom tijestu ili tempuri	6 - 7	-

	☰	⊖ min
Sitno pecivo, npr. krafne, voće u pivskom tijestu	4 - 5	-

9 Upravljanje ventilacijom



Pomoću upravljanja ventilacijom možete upravljati visokoučinkovitim sustavom odlaznog zraka integriranim u površini za kuhanje.

9.1 Ručno upravljanje ventilacijom



Možete ručno upravljati stupnjem ventilacije.

Napomena: Kod visokih posuda za kuhanje ne može se osigurati optimalna usisna snaga. Usisna snaga može se poboljšati stavljanjem poklopca ukoso.

Aktiviranje ručnog upravljanja ventilacijom

1. Dodirnite .
Ventilacija se pokreće na zadanom stupnju snage.
2. Tijekom sljedećih 10 sekundi u području namještanja odaberite željeni stupanj snage.
Namješteni stupanj snage svijetli.
3. Dodirnite  za potvrdu postavke.
✓ Ventilacija je aktivirana.



Promjena ili deaktiviranje ručnog upravljanja ventilacijom

1. Dodirnite .
2. U području namještanja odaberite željeni stupanj snage ili namjestite na .

9.2 Intenzivni stupanj ventilacije



Za ventilaciju postoje dva intenzivna stupnja. Kada aktivirate intenzivne stupnjeve, ventilacija kratko radi s maksimalnom snagom.

Aktiviranje intenzivnog stupnja ventilacije

1. Dodirnite .
2. Odaberite željeni intenzivni stupanj:
 - ▶ **Intenzivni stupanj I:** Pritisnite . Crta iznad simbola svijetli. Stupanj je aktiviran.
 - ▶ **Intenzivni stupanj II:** Dva puta pritisnite . Crta iznad simbola treperi. Stupanj je aktiviran.

Napomena: Nakon otprilike 8 minuta uređaj se sam vraća na stupanj snage .

Promjena ili deaktiviranje intenzivnog stupnja ventilacije

1. Dodirnite .
2. U području namještanja odaberite željeni stupanj snage ili namjestite na .

9.3 Automatsko pokretanje ventilacije

Ako za neku zonu za kuhanje odaberete neki stupanj snage, uključuje se automatsko pokretanje. Ploča za kuhanje standardno se isporučuje sa senzorski upravljanim automatskim pokretanjem. Kako možete promijeniti tu postavku, naći ćete u poglavlju .
→ "Osnovne postavke", Stranica 15

Automatsko pokretanje sa senzorskim upravljanjem

Senzor kvalitete zraka automatski prepoznaje pare od kuhanja, uključuje optimalni stupanj snage i crta iznad  svijetli.

Automatsko pokretanje pomoću stupnjeva snage

Ventilacija se uključuje na stupnju snage prema odgovarajućem stupnju snage zone za kuhanje.

9.4 Automatski pogon sa senzorskim upravljanjem

Ploča za kuhanje ima senzor kvalitete zraka koji automatski registrira kuhinjsku paru i uključuje ventilaciju. Ako je automatsko pokretanje isključeno ili je namješteno prema stupnjevima za kuhanje, pogon sa senzorskim upravljanjem možete uvijek ručno uključiti.

Aktiviranje automatskog pogona sa senzorskim upravljanjem

- ▶ Dodirnite .
Crta iznad simbola svijetli slabije.
Optimalan stupanj snage automatski se namješta pomoću senzora.
- ✓ Funkcija je sada aktivirana.

Deaktiviranje automatskog pogona sa senzorskim upravljanjem

- ▶ Dodirnite .
Crta iznad simbola se gasi.
- ✓ Funkcija je deaktivirana.

Napomena: Kako ćete namjestiti osjetljivost senzora, naći ćete u poglavlju .



→ "Osnovne postavke", Stranica 15

9.5 Funkcija za nastavak ventilacije

Nakon isključivanja ploče za kuhanje sustav nape s funkcijom za nastavak ventilacije može nastaviti s radom nekoliko minuta. Tako ćete ukloniti postojeću kuhinjsku paru. Zatim se ventilacijski sustav isključuje automatski. Ploča za kuhanje standardno se isporučuje s funkcijom nastavka ventilacije, a vrijeme nastavka ventilacije se aktivira s maksimalnim vremenom isključivanja. Kako možete promijeniti tu postavku, naći ćete u poglavlju .
→ "Osnovne postavke", Stranica 15

Aktiviranje nastavka ventilacije

Nastavak ventilacije je konfiguriran prema osnovnoj postavci:

- Pomoću upravljanja senzorom kvalitete zraka.  svijetli.
- S maksimalnim vremenom isključivanja.  svijetli.

Napomena: Nastavak ventilacije se uključuje samo ako je najmanje jedna zona za kuhanje bila uključena najmanje jednu minutu.

Deaktiviranje nastavka ventilacije

Ručno

Kada dodirnete  ili , deaktivirate funkciju.

Automatski

Uređaj deaktivira funkciju za nastavak ventilacije kada

- je vrijeme nastavka ventilacije isteklo.
- ponovno uključite uređaj.
- Senzor registrira da je kvaliteta zraka u redu.

10 FlexInduction

Fleksibilna zona za kuhanje omogućuje vam stavljanje posude za kuhanje svakog oblika ili svake veličine po želji. Ima četiri induktora koji rade odvojeno. Kada radi fleksibilna zona za kuhanje, aktivira se samo područje na kojem se nalazi posuda za kuhanje.

10.1 Stavljanje posude za kuhanje

Možete konfigurirati fleksibilnu zonu za kuhanje na dva načina ovisno o tome koju posudu za kuhanje upotrebljavate. Kako bi se omogućilo dobro prepoznavanje topline i raspodjela topline, stavite posudu za kuhanje na sredinu kako je prikazano na slikama.

Kao jedna povezana zona za kuhanje

Preporučuje se za kuhanje samo s jednom posudom za kuhanje.

- Stavljanje posude za kuhanje ovisno o veličini:

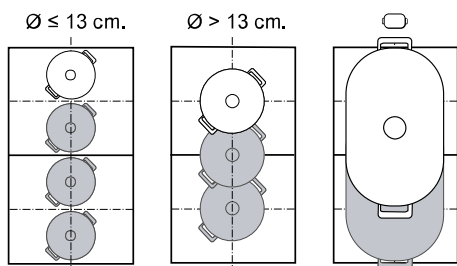

- Preporučena ovalna posuda za kuhanje :

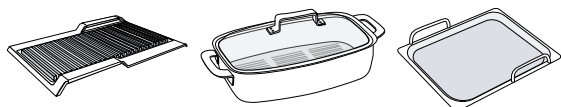

Kao dvije odvojene zone za kuhanje

Preporučuje se za kuhanje s dvjema posudama za kuhanje.

Možete odvojeno upotrebljavati prednju i stražnju zonu i za svaku namjestiti stupanj snage.

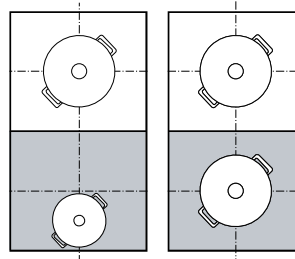

10.2 Uključivanje FlexInduction

1. Stavite posudu za kuhanje na zonu za kuhanje.
2. Uređaj prepozna posudu za kuhanje i odabire zonu za kuhanje.
 - ✓ Zone za kuhanje automatski se odvajaju ili povezuju ovisno o veličini i položaju posude.
 - ✓ Flex zona je povezana i svijetli .

Napomene

- Možete ručno promijeniti postavke zone za kuhanje tako da dodirnete .
- Ovako možete promijeniti standardnu konfiguraciju fleksibilne zone za kuhanje. U poglavlju Osnovne postavke saznat ćete kako trebate postupiti. → *Stranica 15*
- Ako posudu za kuhanje iz aktivne povezane zone za kuhanje pomaknete ili podignete, automatski započine pretraživanje. Svaka posuda, koja se pronađe tijekom pretraživanja unutar zone za kuhanje, zagrijava se s prethodno odabranim stupnjem snage.

11 MoveMode

Pomoću ove funkcije možete promijeniti stupanj snage posude za kuhanje tako da je jednostavno pomičete naprijed ili natrag na fleksibilnoj zoni za kuhanje. Zona se dijeli u tri područja s različitim stupnjevima snage.

11.1 Stavljanje i pomicanje posude za kuhanje

Koristite samo jednu posudu za kuhanje. Područje kuhanja ovisi o korištenoj posudi za kuhanje i njezinoj veličini i pozicioniranju.

Svako područje kuhanja ima prethodno podešeni stupanj snage:

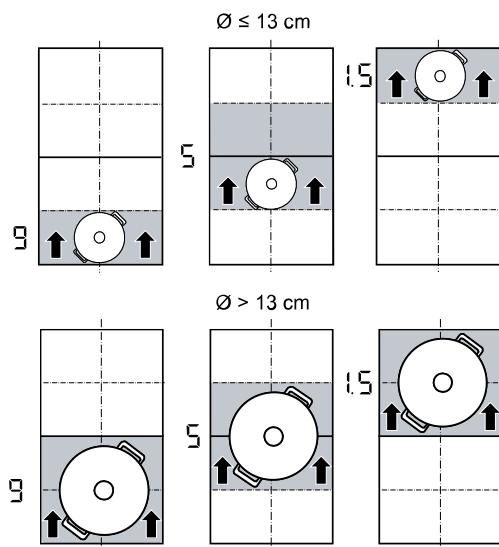

- Prednje područje = stupanj za kuhanje 9
- Središnje područje = stupanj za kuhanje 5
- Stražnje područje = stupanj za kuhanje 1,5

Možete promijeniti standardnu postavku prethodno podešenih stupnjeva snage. U poglavlju Osnovne postavke saznat ćete kako trebate postupiti → *Stranica 15*.





11.2 Aktiviranje funkcije MoveMode

Zahtjev: Stavite samo jednu posudu za kuhanje na fleksibilnu zonu.

1. Odaberite jednu od dvije zone fleksibilne zone.
 2. Pritisnite .
- ✓ Stupanj snage područja na kojem se nalazi posuda za kuhanje svijetli na indikatoru zone za kuhanje uz .
 - ✓ Funkcija je uključena.

Napomena: Stupnjeve snage područja možete promijeniti tijekom kuhanja.

11.3 Deaktiviranje funkcije MoveMode

- ▶ Dodirnite .
- ✓ Indikator uz  se isključuje.
- ✓ Funkcija je deaktivirana.

12 Vremenske funkcije



Vaša ploča za kuhanje ima različite funkcije za namještanje vremena kuhanja:

- Timer za isključivanje
- Alarmni sat
- Count-up timer

12.1 Timer za isključivanje



Omogućuje programiranje vremena kuhanja za jednu ili nekoliko zona za kuhanje. Zona za kuhanje se automatski isključuje nakon isteka vremena.

Uključivanje Timer za isključivanje

1. Odaberite zonu za kuhanje i stupanj snage.
2. Pritisnite .
- ✓ Indikator  kuhališta svijetli.
3. U području namještanja namjestite vrijeme.
 - ▶ Kako biste vrijeme kuhanja namjestili na manje od 10 minuta, uvijek dodirnite 0 prije nego što odaberete željenu vrijednost.
4. Potvrdite pritiskom na .
- ✓ Vrijeme kuhanja započinje teći.
- ✓ Kada je isteklo vrijeme kuhanja, zona za kuhanje se isključuje i javlja se zvučni signal.

Napomena: Ako je programirano vrijeme kuhanja za neku zonu za kuhanje na kojoj je aktiviran PerfectFry Sensor, programirano vrijeme kuhanja započinje teći kada je postignut željeni stupanj temperature.



Promjena ili isključivanje Timer za isključivanje

1. Odaberite zonu za kuhanje i dodirnite .
2. U području namještanja promijenite vrijeme ili namjestite na  za brisanje vremena.
3. Potvrdite pritiskom na .



12.2 Alarmni sat

Omogućuje aktiviranje alarmnog sata od 0 do 99 min. Ova funkcija je neovisna o zonama za kuhanje i ostalim postavkama. Ne isključuje automatski zone za kuhanje.

Uključivanje Alarmni sat

1. Dodirnite .
2. U području namještanja namjestite željeno vrijeme.
3. Potvrdite pritiskom na .
- ✓ Vrijeme započinje teći.
- ✓ Kad protekne vrijeme, oglasi se signal i indikator za svijetli.

Alarmni sat Promjena ili isključivanje

1. Dodirnite .
2. U području namještanja promijenite vrijeme ili namjestite na  za brisanje vremena.
3. Potvrdite pritiskom na .



12.3 Count-up timer

Funkcija štoperice prikazuje vrijeme proteklo nakon aktiviranja funkcije.

Uključivanje Count-up timer

- ▶ Dodirnite .
- ✓ Vrijeme započinje teći.

Isključivanje Count-up timer

1. Dodirnite . Štoperica se zaustavlja. Indikatori timera i dalje svijetle.
2. Dodirnite . Indikatori se gase.

13 PowerBoost

Pomoću ove funkcije možete brže zagrijati veliku količinu vode nego pomoću \mathcal{G} .

Ova funkcija je raspoloživa za sve zone za kuhanje ako neka druga zona za kuhanje iste skupine ne radi.

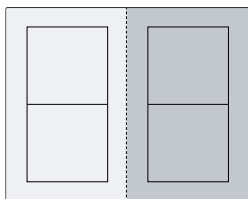

13.1 Uključivanje PowerBoost

1. Odaberite zonu za kuhanje.

2. Dodirnite \hat{b} . Indikator b svijetli.

✓ Funkcija je uključena.

Napomena: Ovu funkciju možete uključiti i kod kuhanja s povezanom Flex zonom.

13.2 Isključivanje PowerBoost

1. Odaberite zonu za kuhanje.
 2. Dodirnite \hat{b} . Indikator b se gasi, a zona za kuhanje se vraća na stupanj za kuhanje \mathcal{G} .
- ✓ Funkcija je deaktivirana.

Napomena: Pod određenim okolnostima ovu funkciju možete isključiti automatski kako biste zaštitili elektroničke elemente u unutrašnjosti ploče za kuhanje.

14 PanBoost

Pomoću ove funkcije možete brže zagrijati tave nego pomoću \mathcal{G} .

Ova funkcija je raspoloživa za sve zone za kuhanje ako neka druga zona za kuhanje iste skupine ne radi.

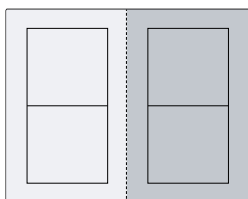

14.1 Preporuke za uporabu

- Ne stavljate poklopac na tavu.
- Nikada ne zagrijavajte prazne tave bez nadzora.
- Koristite samo hladne tave.
- Koristite tave s potpuno ravnim dnom. Ne koristite tave s tankim dnom.

14.2 Uključivanje PanBoost

1. Odaberite zonu za kuhanje.
 2. Dvaput dodirnite \hat{b} . Pb svijetli.
- ✓ Funkcija je uključena.

Napomena: Ovu funkciju možete uključiti i kod kuhanja s povezanom Flex zonom.

14.3 Isključivanje PanBoost

1. Odaberite zonu za kuhanje.
 2. Dodirnite \hat{b} . Pb se gasi, a zona za kuhanje se vraća na stupanj za kuhanje \mathcal{G} .
- ✓ Funkcija je deaktivirana.

Napomena: Ova funkcija se isključuje automatski nakon 30 sekundi radi izbjegavanja visokih temperatura.

15 Funkcija održavanja topline

Ovu funkciju možete koristiti za topljenje čokolade ili maslaca i održavanje topline jela.

15.1 Uključivanje Funkcija održavanja topline

1. Odaberite željenu zonu za kuhanje.
 2. U roku od sljedećih 10 sekundi dodirnite \mathcal{H} . \mathcal{H} svijetli.
- ✓ Funkcija je uključena.

15.2 Isključivanje Funkcija održavanja topline

1. Odaberite zonu za kuhanje.
 2. Dodirnite \mathcal{H} . \mathcal{H} se gasi.
- ✓ Funkcija je deaktivirana.

16 Prihvaćanje postavki

Pomoću ove funkcije možete prenositi stupanj za kuhanje i programirano vrijeme kuhanja s jedne zone za kuhanje na drugu.

16.1 Prihvaćanje postavki

Zahtjev: Posudu za kuhanje pomaknite na neku zonu za kuhanje, koja nije uključena i koju niste prethodno namjestili i na kojoj se prije nije nalazila neka druga posuda za kuhanje.

1. Pomaknite posudu za kuhanje.

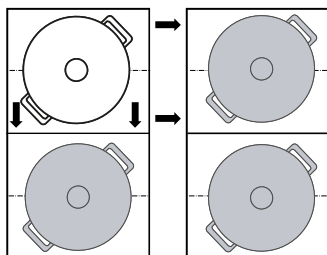

Prepoznata je posuda za kuhanje i na indikatoru nove zone za kuhanje naizmjenično trepere prethodno odabrani stupanj snage i ξ .

2. Odaberite novu zonu za kuhanje za prihvaćanje postavki.

Uređaj stavlja stupanj snage prvobitne zone za kuhanje na $\xi\xi$.

✓ Postavke su prenesene na novu zonu za kuhanje.

Napomena: Ako stavite novu posudu za kuhanje na neku drugu zonu za kuhanje prije nego što ste potvrdili postavke, onda možete upotrebljavati ovu funkciju za obje posude za kuhanje.

17 PerfectFry Sensor

Prikladan je za pripremu ili reduciranje umaka, palačinki ili za pečenje jaja na maslacu, za pečenje povrća ili odrezaka do željenog stupnja kuhanja i za držanje temperature pod kontrolom.

Umjesto da tijekom kuhanja često prilagođavate stupanj snage, na početku jednom odaberite željenu ciljnu temperaturu. Senzori ispod staklokeramike mjere temperaturu posude za kuhanje i održavaju stalnom tijekom kuhanja.

17.2 Stupnjevi temperature

Stupnjevi temperature za pripremu jela.

Stupanj	Temperatura	Funkcije
1	120 °C	Kuhanje i reduciranje umaka, pečenje povrća
2	140 °C	Pečenje na maslinovom ulju ili maslacu
3	160 °C	Pečenje ribe i velikih namirnica
4	180 °C	Prženje paniranih, zamrznutih ili grilanih namirnica
5	215 °C	Roštilj na visokoj temperaturi i ploča za roštiljanje

17.3 Preporučena posuda za kuhanje

Za ovu funkciju je razvijena posebna posuda za kuhanje koja daje optimalne rezultate.

Preporučeno posude možete kupiti kod servisne službe, u specijaliziranoj trgovini ili u našoj internetskoj trgovini www.bosch-home.com.

Napomena: Također možete koristiti drugu posudu za kuhanje. Ovisno o svojstvima posude za kuhanje može se razlikovati postignuta temperatura od odabranog stupnja temperature.

Ova funkcija nije raspoloživa na svim zonama za kuhanje koje su označene simbolom $\xi\xi$.

17.1 Prednosti

- Temperatura se stalno održava, a da ne morate promijeniti stupanj snage.
- Ulje se neće pregrijati. Hrana neće zagorjeti.
- Zona za kuhanje grije samo kad je to potrebno za održavanje temperature čime se štedi energija.

17.4 Uključivanje PerfectFry Sensor

1. Stavite praznu posudu na zonu za kuhanje.
2. Odaberite zonu za kuhanje i dodirnite $\xi\xi$.
3. Tijekom sljedećih 10 sekundi u području namještanja odaberite željeni stupanj temperature.
 - ✓ Funkcija se pokreće. $\xi\xi$ treperi dok se ne postigne namještena ciljna temperatura.
 - ✓ Ako je postignuta ciljna temperatura, javlja se zvučni signal i $\xi\xi$ prestaje treperiti.
4. Stavite mast i zatim namirnice u tavu za pečenje.

Napomena: Ako vam je potrebno više od 250 ml ulja za kuhanje, dodajte ulje i pričekajte nekoliko sekundi prije dodavanja namirnica.

17.5 Isključivanje PerfectFry Sensor

- ▶ Odaberite zonu za kuhanje i dodirnite $\xi\xi$.
- ✓ Funkcija je deaktivirana.

17.6 Preporuke za kuhanje s PerfectFry Sensor

U priloženoj dokumentaciji možete pronaći tablici s preporukama za kuhanje s PerfectFry Sensor.

18 Zaštita za djecu

Ploča za kuhanje ima zaštitu za djecu. Tako ćete spriječiti da djeca uključe ploču za kuhanje.

18.1 Uključivanje Zaštita za djecu

Zahtjev: Ploča za kuhanje mora biti isključena.

1. Dodirnite \odot .

- 2. 8 držite pritisnut 4 sekunde.
- ✓ Indikator 8 svijetli 10 sekundi.
- ✓ Ploča za kuhanje je blokirana.

18.2 Isključivanje Zaštita za djecu

1. Dodirnite ①.
2. 8 držite pritisnut 4 sekunde.
- ✓ Blokada je deaktivirana.

18.3 Automatska zaštita za djecu

Možete aktivirati zaštitu za djecu čak i automatski sa svakim isključivanjem ploče za kuhanje. U poglavlju Osnovne postavke saznat ćete kako trebate uključiti i isključiti funkciju → *Stranica 15*.

19 Zaštita od brisanja

Omogućuje blokiranje upravljačke ploče u svrhu čišćenja kako se postavke ne bi slučajno promijenile. Blokada ne utječe na glavni prekidač.

19.1 Uključivanje Zaštita od brisanja

- ▶ Pritisnite ②. Oglasi se zvuk upozorenja i ② svijetli.
- ✓ Upravljačka ploča je blokirana tijekom 35 sekundi. 5 sekundi prije isključivanja javlja se zvučni signal.

19.2 Isključivanje Zaštita od brisanja

Za isključivanje funkcije prije isteka vremena:

- ▶ Dodirnite ③.
- ✓ Upravljačka ploča je deblokirana.

20 Individualno sigurnosno isključivanje

Sigurnosna funkcija aktivira se ako se kuhalište koristi dulje vrijeme i ne promijenite nijednu postavku. Zona za kuhanje prikazuje FB i isključuje se.

Vrijeme od 1 do 10 sati ovisi o odabranom stupnju snage. Da biste uključili zonu za kuhanje, pritisnite bilo koju tipku.

21 Osnovne postavke



Možete namjestiti osnovne postavke uređaja prema svojim potrebama.

21.1 Pregled osnovnih postavki

Indikator	Postavka	Vrijednost
c 1	Zaštita za djecu	0 - Ručno. ¹ 1 - Automatski. 2 - Isključeno.
c 2	Zvučni signali	0 - Signal potvrde i pogreške su isključeni. 1 - Uključen je samo signal pogreške. 2 - Uključen je samo signal potvrde. 3 - Svi zvučni signali su uključeni ¹ .
c 3	Indikator potrošnje energije Prikazuje ukupnu potrošnju energije između uključivanja i isključivanja ploče za kuhanje u kWh. Točnost prikaza između ostalog ovisi o kvaliteti napona strujne mreže.	0 - Isključeno. ¹ 1 - Uključeno.
c 4	Odabir postavke ovisno o visini iznad razine mora: ²	1-2 - Smanjenje. 3 - Osnovna postavka. 4-9 - Povećanje.
c 5	Automatsko isključivanje zone za kuhanje.	00 - isključen. ¹ 01-99 - Zaposnik do automatskog isključivanja.

¹ Tvornička postavka



² Funkcija nije dostupna u ovom modelu.





Indikator	Postavka	Vrijednost
c 5	Trajanje zvučnog signala za kraj timera	1 – 10 sekundi ¹ 2 – 30 sekundi 3 - 1 minuta
c 7	Ograničenje snage Po potrebi omogućuje ograničenje ukupne snage ploče za kuhanje, ako je potrebno, zbog zahtjeva električne instalacije. Raspoložive postavke ovise o maksimalnoj snazi ploče za kuhanje (vidi označnu pločicu). Kada je funkcija aktivna i ploča za kuhanje je dosegla namještenu granicu snage, prikazuje se  i ne možete odabrati viši stupanj snage.	0 – Isključeno. Maksimalna snaga ploče za kuhanje ¹ . 1 - 1000 W najmanja snaga. 1.5 - 1500 W ... 3 - 3000 W preporučeno za 13 A 3.5 - 3500 W preporučeno za 16 A. 4 - 4000 W 4.5 - 4500 W preporučeno za 20 A. ... 9 - Maksimalna snaga ploče za kuhanje.
c 11	MoveMode Omogućuje promjenu prethodno podešenih stupnjeva snage triju područja kuhanja fleksibilne zone za kuhanje. U tu svrhu odaberite jednu od dvije zone za kuhanje, namjestite željeni stupanj snage u području namještanja i dodirnite  kako biste potvrdili novi stupanj snage i odabrali sljedeću zonu za kuhanje.	9 - Prethodno podešeni stupanj snage za prednju zonu za kuhanje. 5 - Prethodno podešeni stupanj snage za srednju zonu za kuhanje. 1.5 - Prethodno podešeni stupanj snage za stražnju zonu za kuhanje.
c 12	Ispit posuda Pomoću ove funkcije možete provjeriti kvalitetu posuda.	0 - Nije prikladno. 1 - Nije optimalno. 2 - Prikladno.
c 13	FlexInduction Promjena načina uključivanja Flex zone.	0 - Kao dvije odvojene zone za kuhanje. ¹ 1 - Kao jedna povezana zona za kuhanje.
c 14	Povezivanje bežičnog senzora za kuhanje s pločom za kuhanje. ²	0 - Ispravno povezivanje. 1 - Neispravno povezivanje zbog pogreške u prijenosu. 2 - Neispravno povezivanje zbog pogreške senzora za kuhanje.
c 17	Namještanje pogona na optični zrak ili pogona na odlazni zrak.	0 - Konfiguriranje pogona na optični zrak. ¹ 1 - Konfiguriranje pogona na odlazni zrak.
c 18	Namještanje automatskog pokretanja	0 - Isključeno. 1 - Uključeno: Automatski pogon sa senzorskim upravljanjem. ¹ 2 - Uključeno: Ventilacija se pokreće na stupnju snage prema odgovarajućim stupnjevima snage zona za kuhanje.
c 19	Namještanje osjetljivosti senzora ventilacije.	1 - Najniža postavka osjetljivosti senzora. 2 - Srednja postavka osjetljivosti senzora. ¹ 3 - Najviša postavka osjetljivosti senzora.
c 20	Namještanje nastavka ventilacije Kada vaša ploča za kuhanje radi u pogonu na odlazni zrak, ventilacija se uključuje za otprilike 6 minuta na stupnju snage. Kada vaša ploča za kuhanje radi u pogonu na optični zrak, ventilacija se uključuje za otprilike 30 minuta na stupnju snage. Funkcija nastavka ventilacije automatski se isključuje nakon tog vremena.	0 - Isključeno. 1 - Uključeno: Automatska funkcija sa senzorski upravljanim nastavkom ventilacije. 2 - Uključeno ¹ :
c 25	Automatsko prepoznavanje posude za kuhanje	0 - Ručno odaberite željenu zonu za kuhanje. 1 - Zona za kuhanje prepoznaje veličinu i položaj posude za kuhanje te odabire odgovarajuću zonu za kuhanje ili odgovarajuće zone za kuhanje. ¹
c 0	Povratak na tvorničke postavke	0 - Individualne postavke ¹ . 1 - Tvorničke postavke.

¹ Tvornička postavka² Funkcija nije dostupna u ovom modelu.





21.2 Za pristup osnovnim postavkama

Zahtjev: Ploča za kuhanje mora biti isključena.

1. Dodirnite  kako biste uključili ploču za kuhanje.
2. U roku od sljedećih 10 sekundi dodirnite  u trajanju od 4 sekunde.

Informacije o proizvodu	Indikator
Popis servisnih službi (SS)	
Tvornički broj	
Tvornički broj 1	
Tvornički broj 2	

- ✓ Prva četiri indikatora navode informacije o proizvodu. Dodirnite područje namještanja kako biste pozvali pojedinačne indikatore.

3. Za pristup osnovnim postavkama dodirnite .
- ✓  i  svijetle kao zadana postavka.
4. Pritišćite  sve dok se ne pojavi željena postavka.
5. U području namještanja odaberite željenu postavku.
6. Dodirnite  u trajanju od 4 sekunde.
- ✓ Postavke su pohranjene.

21.3 Odustajanje od promjene osnovnih postavki



- ▶ Dodirnite .
- ✓ Sve se promjene odbacuju i neće se spremirati.

22 Ispit posuda

Kvaliteta posuda jako utječe na brzinu i rezultat kuhanja. Pomoću ove funkcije možete provjeriti kvalitetu posuda. Prije provjere uvjerite se da veličina dna posude odgovara veličini korištene zone za kuhanje. Pristupiti se može putem osnovnih postavki.
→ *Stranica 15*

22.1 Provedite Ispit posuda



Fleksibilna zona za kuhanje namještena je kao samo jedna zona za kuhanje tako da provjerava samo jednu posudu.

1. Stavite posudu na sobnoj temperaturi u koju ste prethodno dodali oko 200 ml vode na sredinu zone za kuhanje koja najbolje odgovara veličini dna posude.
2. Pozovite osnovne postavke i odaberite  i .

3. Dodirnite područje namještanja. U zonama za kuhanje treperi indikator .
- ✓ Ispit je u tijeku.
- ✓ Nakon 10 sekundi pojavljuje se rezultat na indikatorima zone za kuhanje.

22.2 Provjera rezultata

U sljedećoj tablici možete vidjeti što znači rezultat kvalitete i brzine kuhanja.

Rezultat
 Posuda za kuhanje nije prikladna za zonu za kuhanje i stoga se ne zagrijava.
 Posuda za kuhanje se sporije zagrijava od očekivanog i kuhanje nije optimalno.
 Posuda za kuhanje se dobro zagrijava i kuhanje se odvija normalno.

Za aktiviranje ove funkcije dodirnite područje namještanja.

23 Ograničenje snage

Pomoću ove funkcije možete namjestiti ukupnu snagu ploče za kuhanje.

Ploča za kuhanje je tvornički namještena. Maksimalnu snagu ploče za kuhanje naći ćete na označnoj pločici. Ovom funkcijom možete prilagoditi konfiguraciju zahtjevima svake električne instalacije.

Kako se ova namještena vrijednost ne bi prekoračila, ploča za kuhanje raspodjeljuje automatski i po potrebi raspoloživu snagu na uključene zone za kuhanje.

Sve dok je aktivirana ova funkcija, snaga svake zone za kuhanje može privremeno pasti ispod nominalne vrijednosti. Kako se ova namještena vrijednost ne bi prekoračila, ploča za kuhanje raspodjeljuje automatski i po potrebi raspoloživu snagu na uključene zone za kuhanje .. Uređaj sam regulira i odabire najveći mogući stupanj snage.

U poglavlju Osnovne postavke saznat ćete kako trebate postupiti → *Stranica 15*

24 Home Connect

Ovaj uređaj ima mogućnost mrežnog povezivanja. Uređaj povežite s mobilnim uređajem kako biste preko aplikacije Home Connect mogli rukovati funkcijama, prilagođavati postavke ili nadzirati trenutačno radno stanje.

Usluge Home Connect nisu dostupne u svim zemljama. Dostupnost funkcije Home Connect ovisi o dostupnosti usluga Home Connect u vašoj zemlji. Informacije o tome naći ćete na: www.home-connect.com.

Aplikacija Home Connect pritom vas vodi kroz čitavi postupak prijave. Slijedite upute navedene u aplikaciji Home Connect kako biste namjestili postavke.

Savjet: Pridržavajte se i napomena u aplikaciji Home Connect.

Napomene

- Pridržavajte se sigurnosnih napomena u ovim uputama za uporabu i provjerite primjenjuju li se i kada uređajem rukujete putem aplikacije Home Connect.
→ "Sigurnost", Stranica 2
- Rukovanje na uređaju uvijek ima prednost. Tada nije moguće rukovanje putem aplikacije Home Connect.
- U umreženom stanju pripravnosti uređaju je potrebno maks. 2 W.





















24.1 Namještanje aplikacije Home Connect

Zahtjevi

- Uređaj je priključen na električnu mrežu i uključen.

24.2 Pregled postavki Home Connect

Postavke za Home Connect i mrežne postavke možete prilagoditi u osnovnim postavkama svoje ploče za kuhanje.

Postavka	Odabir ili indikator	Dodatne informacije
H C 1	Mrežna veza  – nije povezano / prekid mrežne veze  – automatsko povezivanje  – ručno povezivanje  – povezano	Prijavljuje ploču za kuhanje na kućnu WLAN mrežu (Wi-Fi) ili prekida mrežnu vezu
H C 2	Povezivanje s aplikacijom  – nije povezano  – uspostavljanje veze	H C 2 se prikazuje samo onda kada je ploča za kuhanje povezana s kućnom mrežom.
H C 3	Povezivanje s WLAN mrežom  – bežični modul isključen  – bežični modul uključen	Ako je WLAN mreža aktivirana, možete upotrebljavati funkcije Home Connect. H C 3 se prikazuje samo kada je ploča za kuhanje već jednom bila povezana s kućnom mrežom.
H C 4	Namještanje putem aplikacije  – isključeno  – uključeno ¹	Ako je postavka H C 4 isključena, onda se u aplikaciji Home Connect prikazuju isključivo radna stanja ploče za kuhanje.
H C 5	Ažuriranje softvera  – ažuriranje je dostupno i spremno za instalaciju  – pokretanje instalacije	H C 5 se prikazuje samo kada je ažuriranje softvera dostupno.
H C 6	Upravljanje daljinskim pristupom servisne službe  – nije dopušteno  – dopušteno	H C 6 se prikazuje samo kada se servisna služba pokušava povezati s pločom za kuhanje. Nakon što dodijelite pristup, u svakom ga trenutku možete i prekinuti.
H C 7	Prikaz jačine WLAN signala  – nije povezano s kućnom WLAN mrežom (Wi-Fi)  – jačina signala 1 (loša)  – jačina signala 2 (srednja)  – jačina signala 3 (dobra)	H C 7 se prikazuje samo kada postoji veza s kućnom WLAN mrežom (Wi-Fi).
H C 8	Povezivanje s Home Connect poslužiteljem  – nije povezano  – povezano	H C 8 se prikazuje samo kada postoji veza s kućnom WLAN mrežom (Wi-Fi).

- Imate mobilni krajnji uređaj s aktualnom verzijom iOS ili Android operativnog sustava, npr. pametni telefon.
 - Uređaj na mjestu postavljanja ima pristup kućnoj WLAN mreži (Wi-Fi).
 - Mobilni krajnji uređaj i uređaj su unutar dometa WLAN signala vaše kućne mreže.
1. Skenirajte sljedeći QR kod.



Putem QR koda možete instalirati aplikaciju Home Connect i povezati uređaj.

2. Slijedite upute u aplikaciji Home Connect.

¹ Tvornička postavka

24.3 Deaktiviranje mrežne veze

- ▶ Pristupite osnovnim postavkama, **4.3** i zatim odaberite vrijednost **0**.
- ✓ Povezivanje s WLAN (N) mrežom se deaktivira.

Napomena: Odaberite vrijednost **1** kako biste ponovno aktivirali mrežnu vezu.

24.4 Promjena postavki putem aplikacije Home Connect

Uz pomoć aplikacije Home Connect možete promijeniti postavke zona za kuhanje i poslati ih ploči za kuhanje.

Zahtjevi

- Ploča za kuhanje je povezana s kućnom mrežom i aplikacijom Home Connect.
 - Da biste mogli namjestiti ploču za kuhanje putem aplikacije Home Connect, u osnovnim postavkama mora biti uključena **4.4**. U isporučenom je stanju uključena **4.4**. Ako je prijenos postavki deaktiviran, onda se u aplikaciji Home Connect prikazuju isključivo radna stanja ploče za kuhanje.
1. Namjestite postavku u aplikaciji Home Connect i pošaljite je ploči za kuhanje. Slijedite upute u aplikaciji Home Connect. Postavke, koje iz aplikacije Home Connect pošaljete ploči za kuhanje, morate potvrditi na ploči za kuhanje.
 - ✓ Čim se postavke kuhanja prenesu na neku zonu za kuhanje, ovisno o postavci, počinje treperiti odgovarajući indikator.
 2. Za potvrdu postavke na indikatoru kuhališta dodirnite željenu zonu za kuhanje.
 3. Za odbacivanje postavke dodirnite neko drugo dodirno polje na ploči za kuhanje.

24.5 Ažuriranje softvera

Pomoću funkcije Ažuriranje softvera pokreće se ažuriranje softvera vašeg uređaja, npr. za optimizaciju, otklanjanje pogrešaka, ažuriranja važna za sigurnost i za dodatne funkcije i usluge.

Pod uvjetom da ste registrirani korisnik aplikacije Home Connect, da ste je instalirali na svom mobilnom krajnjem uređaju te da ste povezani s poslužiteljem Home Connect.

Čim ažuriranje softvera bude na raspolaganju, aplikacija Home Connect obavijestit će vas o tome, pa ga preko aplikacije možete pokrenuti. Nakon uspješnog preuzimanja možete pokrenuti instalaciju putem aplikacije Ho-

me Connect kada ste na kućnoj WLAN mreži (WiFi). Nakon uspješne instalacije bit ćete obaviješteni preko aplikacije Home Connect.

Napomene

- Ažuriranje softvera sastoji se od dva koraka.
 - U prvom koraku izvodi se preuzimanje.
 - U drugom koraku izvodi se instalacija na uređaj.
- Tijekom preuzimanja i dalje možete upotrebljavati uređaj. Ovisno o osobnim postavkama u aplikaciji, ažuriranje softvera može se i automatski preuzeti.
- Instalacija traje nekoliko minuta. Tijekom instalacije ne možete koristiti uređaj.
- U slučaju ažuriranja važnog za sigurnost preporučuje se izvršiti postupak instalacije u što kraćem roku.

24.6 Dijagnoza na daljinu

Servisna služba može pristupiti vašem uređaju putem dijagnoze na daljinu ako se s odgovarajućim zahtjevom obraćate servisnoj službi, ako je vaš uređaj povezan s Home Connect poslužiteljem i ako je dijagnoza na daljinu dostupna u zemlji u kojoj upotrebljavate uređaj.

Savjet: Više informacija i napomene za dostupnost dijagnoze na daljinu u svojoj zemlji možete pronaći pod Usluge/podrška na lokalnoj internetskoj stranici: www.home-connect.com.

24.7 Zaštita podataka

Obratite pozornost na napomene o zaštiti podataka.

Pri prvom povezivanju uređaja s mrežom spojenom na internet, uređaj prenosi sljedeće kategorije podataka na poslužitelj Home Connect (prva registracija):

- Jedinstveni identifikator uređaja (sastoji se od ključeva uređaja kao i MAC adrese ugrađenog Wi-Fi komunikacijskog modula).
- Sigurnosni certifikat Wi-Fi komunikacijskog modula (za informacijsko-tehničku zaštitu veze).
- Aktualnu verziju softvera i hardvera vašeg kućanskog uređaja.
- Status eventualnog prethodnog povratka na tvorničke postavke.

Ova prva registracija priprema je za korištenje funkcija Home Connect i potrebna je tek u trenutku kada se prvi put poželite koristiti funkcijom Home Connect.

Napomena: Vodite računa da se funkcije Home Connect mogu upotrebljavati samo u kombinaciji s aplikacijom Home Connect. Informacije o zaštiti podataka možete pozvati u aplikaciji Home Connect.

25 Čišćenje i održavanje

Kako bi vam uređaj dugo ostao funkcionalan, pažljivo ga čistite i održavajte.

25.1 Sredstva za čišćenje

Prikladna sredstva za čišćenje i strugač za staklo možete nabaviti od servisne službe, u internetskoj trgovini ili u trgovini.

POZOR

Neprikladna sredstva za čišćenje mogu oštetiti površine uređaja.

- ▶ Nikada ne upotrebljavajte neprikladna sredstva za čišćenje.
- ▶ Nemojte upotrebljavati sredstva za čišćenje dok je ploča za kuhanje još vruća. To može prouzročiti mrlje na površini.

Neprikladna sredstva za čišćenje

- Nerazrijeđeno sredstvo za pranje posuđa

- Sredstvo za čišćenje perilice posuđa
- Abrazivna sredstva
- Agresivna sredstva za čišćenje kao što su sprej za čišćenje pećnice ili sredstvo za uklanjanje mrlja
- Spužvice za ribanje
- Visokotlačni ili parni čistači

25.2 Čišćenje ploče za kuhanje

Ploču za kuhanje očistite nakon svake uporabe kako ostaci od hrane ne bi zagorjeli.

Zahtjev: Ploča za kuhanje mora biti hladna. Samo u slučaju mrlja od šećera, rižinog škroba, plastike ili aluminijske folije nemojte ostaviti ploču za kuhanje da se ohladi.

1. Tvrdokornu prljavštinu uklonite strugalom za staklo.
2. Ploču za kuhanje očistite sredstvom za čišćenje staklokeramike.
Pridržavajte se napomena za čišćenje na ambalaži sredstva za čišćenje.

Savjeti

- Specijalnom spužvom za staklokeramiku možete postići dobre rezultate čišćenja.
- Ako dno posuđa za kuhanje održavate čistim, površina ploče za kuhanje ostat će u dobrom stanju.

25.3 Čišćenje profila

Profile očistite ako se na njima nalazi prljavština ili mrlje nakon uporabe.

Napomena: Nemojte rabiti strugalo za staklo.

1. Očistite toplom sapunicom i mekom krpom.
Nove spužve prije uporabe temeljito isperite.
2. Obrišite mekom krpom.

25.4 Filtar za masnoću

Filtar za masnoću filtrira masnoću iz kuhinjske pare. Filtar se sastoji od spremnika i dvaju filtara za masnoću koji se mogu izvaditi. Učestalost čišćenja ovisi o količini i vrsti korištene masnoće tijekom kuhanja. Kako bi se osigurala optimalna funkcija, filtari za masnoću čistite u slučaju vidljivih naslaga masnoća ili najmanje jednom mjesečno.

⚠ UPOZORENJE – Opasnost od požara!

Naslage masnoća na filtrima za masnoću bi se mogle zapaliti.

- ▶ Uređaj nikada ne koristite bez filtra za masnoću.
- ▶ Redovito čistite filtre za masnoću.
- ▶ Nikada ne radite s otvorenim plamenom (npr. flambiranje) u blizini uređaja.

POZOR

Filtri za masnoću koji padnu mogu oštetiti ploču za kuhanje koja se nalazi ispod njih.

- ▶ Jednom rukom uhvatite ispod filtra za masnoću.

1. Izvadite filtari za masnoću.

- ▶ Može doći do sakupljanja masnoće dolje u spremniku. Filtar za masnoću ne nagnijte kako biste spriječili kapanje masnoće.

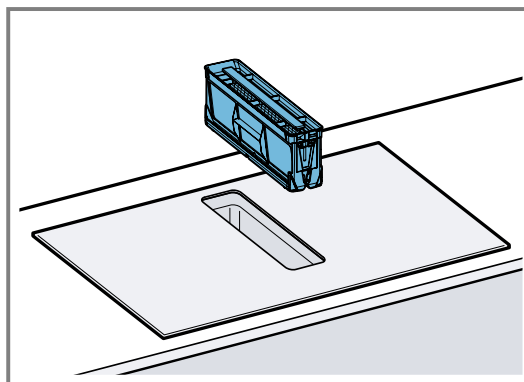

2. Izvadite dijelove filtra za masnoću.

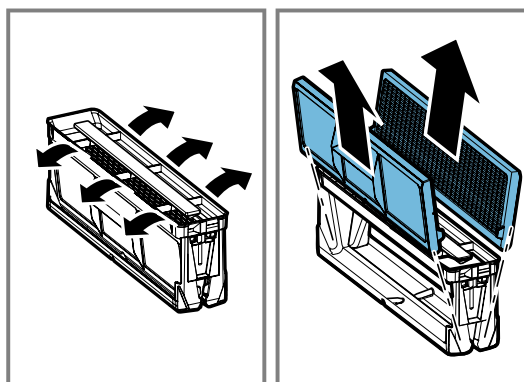

3. Filtar za masnoću operite u perilici posuđa ili ručno.
→ "Ručno čišćenje filtra za masnoću", Stranica 20
→ "Pranje filtra za masnoću u perilici posuđa", Stranica 21
4. Po potrebi izvadite filtre za mirise ili akustičke filtre i očistite uređaj iznutra.
5. Ako predmeti dospiju u uređaj, izvadite ih i provjerite da nije blokiran dovod do preljevnog spremnika.
6. Unutrašnjost uređaja obrišite sapunicom i krpom za pranje posuđa.
7. Nakon čišćenja umetnite osušeni filtari za masnoću.

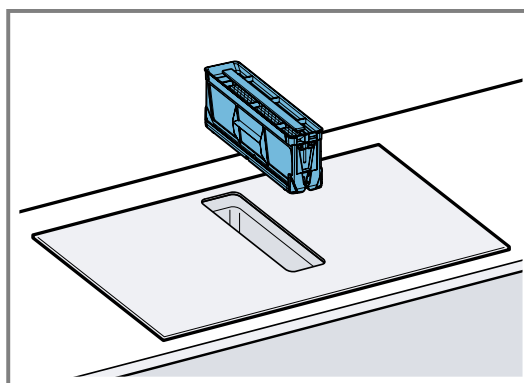

Ručno čišćenje filtra za masnoću

1. Izvadite dijelove filtra za masnoću.
2. Filtar za masnoću omekšajte u vrućoj sapunici.
 - ▶ Filtar za masnoću očistite četkom. Ne koristite agresivna, kisela ili lužnata sredstva za čišćenje.
 - ▶ Kod tvrdokorne prljavštine koristite specijalno sredstvo za otapanje masnoća. Sredstvo za otapanje

masnoća možete kupiti kod servisne službe, u internetskoj trgovini ili specijaliziranoj trgovini.

3. Dobro isperite filtar za masnoću.
4. Ostavite filtar za masnoću da se osuši.
5. Umetnite dijelove filtra za masnoću.
6. Nakon sušenja umetnite filtar za masnoću u uređaj.

Pranje filtra za masnoću u perilici posuđa

1. Izvadite filtar za masnoću.
2. Izvadite dijelove filtra za masnoću.
3. Dijelove filtra za masnoću stavite u perilicu posuđa i nemojte ih zaglaviti.

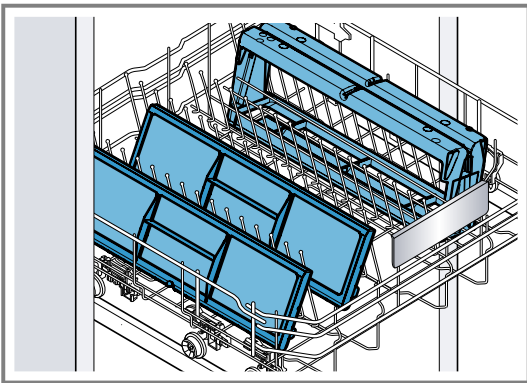

Jako zaprljane filtre za masnoću ne perite s posuđem. Ne koristite agresivna, kisela ili lužnata sredstva za čišćenje.

4. Pokrenite perilicu posuđa. Prilikom namještanja temperature odaberite maksimalno 70°C .
5. Ostavite filtar za masnoću da se osuši.
6. Nakon sušenja umetnite filtar za masnoću u uređaj.

25.5 Filtar za mirise ili akustički filtar

Filtre za mirise ili akustičke filtre možete kupiti u specijaliziranim trgovinama, kod servisne službe ili u internetskoj trgovini.

Napomene

- Zamijenite filtre za neugodne mirise ako se na uređaju prikaže upozorenje.
→ "Resetiranje indikatora zasićenja", Stranica 21
- Zamijenite akustičke filtre ako su zaprljani.

Zahtjev: Upotrebljavajte samo originalne filtre kako bi se osigurala optimalna funkcija.

1. Izvadite filtar za masnoću.
2. Izvadite 4 filtra za mirise ili akustička filtra i propisno ih zbrinite.

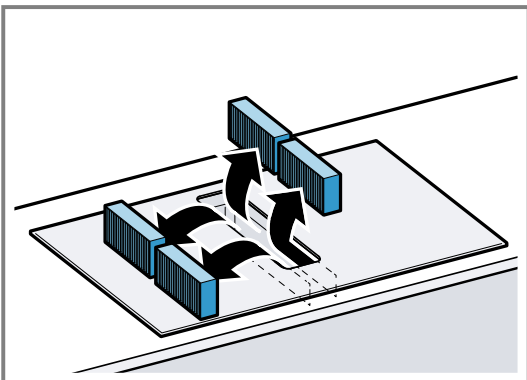

3. Umetnite dva nova filtra za mirise ili akustička filtra s lijeve i desne strane u uređaj i gurnite prema naprijed.

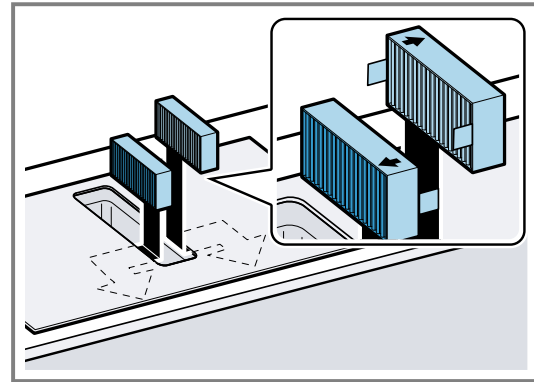

4. Umetnite druge filtre za mirise ili akustičke filtre s lijeve i desne strane u uređaj.

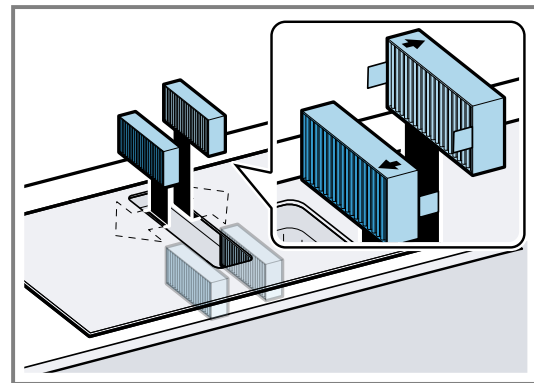

5. Umetnite filtar za masnoću u uređaj.

Resetiranje indikatora zasićenja

Nakon isključivanja uređaja svijetli F.

- ▶ Zamijenite filtre za mirise.
→ "Filtar za mirise ili akustički filtar", Stranica 21
- ✓ F prestaje svijetliti. Indikator filtara za mirise je resetiran.

25.6 Čišćenje preljevnog spremnika

Preljevni spremnik sakuplja tekućine ili predmete koji dospiju u uređaj s gornje strane.

Zahtjev: Uređaj je hladan i indikator preostale topline je isključen.

1. Držite preljevni spremnik jednom rukom i odvrnite ga drugom rukom.
 - ▶ Preljevni spremnik ne nagnite kako biste spriječili istjecanje tekućine.

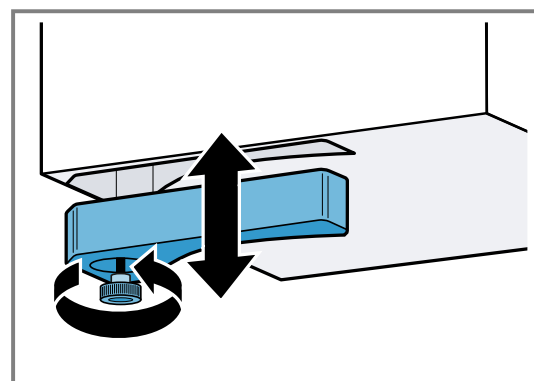

2. Ispraznite i isperite preljevni spremnik.

3. Po potrebi odvrnite vijak i operite preljevni spremnik bez vijka u perilici posuđa.
4. Nakon čišćenja ponovno pričvrstite preljevni spremnik.
5. Uvjerite se da dovod do preljevnog spremnika nije blokiran.
Izvadite predmete koji dospiju u uređaj nakon što se uređaj ohladi. U tu svrhu izvadite filter za masnoću.

26 Uklanjanje smetnji

Manje smetnje na svom uređaju možete samostalno ukloniti. Iskoristite informacije za uklanjanje smetnji prije nego što se obratite servisnoj službi. Tako ćete izbjeći nepotrebne troškove.

⚠ UPOZORENJE – Opasnost od ozljede!

Nestručni popravci su opasni.

- ▶ Popravke na uređaju smije vršiti samo obučeno stručno osoblje.
- ▶ Ako je uređaj neispravan, nazovite servisnu službu.
→ "Servisna služba", Stranica 24

⚠ UPOZORENJE – Opasnost od strujnog udara!

Nestručni popravci su opasni.

- ▶ Popravke na uređaju smije vršiti samo obučeno stručno osoblje.
- ▶ Za popravak uređaja smiju se upotrebljavati samo originalni rezervni dijelovi.
- ▶ Ako je mrežni priključni vod ili priključni vod ovog uređaja oštećen, valja ga zamijeniti posebnim mrežnim priključnim vodom ili priključnim vodom uređaja koji možete nabaviti od proizvođača ili njegove servisne službe.
- ▶ Ako je mrežni priključni vod ovog uređaja oštećen, može ga zamijeniti isključivo obučeno stručno osoblje.

26.1 Upozorenja

Napomene

- Ako se na indikatorima pojavi E, pritisnite i držite pritisnutu tipku odgovarajuće zone za kuhanje i očitajte kôd smetnje.
- Ako kôd smetnje nije naveden u tablici, isključite ploču za kuhanje iz električne mreže, pričekajte 30 sekundi i onda je ponovno priključite. Ako se indikator

ponovno prikaže, obavijestite servisnu službu i navedite točan kôd smetnje.

- Ako se pojavi pogreška, uređaj se ne prebacuje u način uštede energije.
- Radi zaštite elektroničkih dijelova uređaja od pregrijavanja ili strujnih udara ploča za kuhanje može privremeno smanjiti stupanj snage.

26.2 Napomene na kontrolnoj ploči

Kvar	Uzrok i rješavanje problema
Indikator ne svijetli.	Dovod struje je prekinut. ▶ Pomoću drugih električnih uređaja provjerite je li došlo do nestanka struje. Uređaj nije priključen prema spojnoj shemi. ▶ Priključite uređaj prema spojnoj shemi.
Ventilacija ne radi	Uređaj nije priključen prema spojnoj shemi. ▶ Priključite uređaj prema spojnoj shemi.
Indikatori trepere.	Upravljačka ploča je vlažna ili se na njoj nalazi predmet. ▶ Osušite upravljačku ploču ili maknite predmet.
F	Filtar za mirise je zasićen ili indikator zasićenja svijetli iako ste zamijenili filter. ▶ Zamijenite filter i resetirajte indikator zasićenja filtra. Ostale informacije naći ćete u poglavlju . → "Čišćenje i održavanje", Stranica 19
F2, F 4, E 7015, E 8207, E 8208	Elektronika je pregrijana i isključila je jednu ili sve zone za kuhanje. ▶ Pričekajte dok se elektronika dovoljno ne ohladi. Zatim dodirnite bilo koju tipku na upravljačkoj ploči.
F5 + stupanj snage i zvučni signal	Vruća posuda za kuhanje nalazi se u području upravljačke ploče. Zbog toga se elektronika može pregrijati. ▶ Maknite posudu za kuhanje. Indikator pogreške će se ugasi nakon kraćeg vremena. Možete nastaviti s kuhanjem.

Kvar	Uzrok i rješavanje problema
F5 i zvučni signal	Vruća posuda za kuhanje nalazi se u području upravljačke ploče. Radi zaštite elektronike zona za kuhanje se isključila. <ul style="list-style-type: none"> ▶ Maknite posudu za kuhanje. Pričekajte nekoliko sekundi. Dodirnite bilo koju površinu za upravljanje. Kada se ugasi indikator pogreške, možete nastaviti kuhati.
F1/F6	Zona za kuhanje je pregrijana i isključila se radi zaštite radne površine. <ul style="list-style-type: none"> ▶ Pričekajte dok se elektronika dovoljno ne ohladi i zatim uključite zonu za kuhanje.
F8	Prihvatanje postavki se ne aktivira. <ul style="list-style-type: none"> ▶ Dodirnite bilo koju tipku kako biste poništili indikator pogreške. Kuhajte na uobičajen način, bez upotrebe funkcije Prihvatanje postavki. Kontaktirajte servisnu službu.
F8	Zona za kuhanje je radila duže vrijeme i bez prekida. <ul style="list-style-type: none"> ▶ Individualno sigurnosno isključivanje je uključeno. Za namještanje zone za kuhanje dodirnite neku tipku i isključite indikator.
E 9000/E9010	Radni napon je pogrešan i izvan normalnog područja rada. <ul style="list-style-type: none"> ▶ Kontaktirajte distributera električne energije.
U400/E9011	Ploča za kuhanje nije ispravno priključena. <ul style="list-style-type: none"> ▶ Isključite ploču za kuhanje iz električne mreže. Priključite ploču za kuhanje prema spojnoj shemi.
d E	Aktiviran je demonstracijski način rada. <ul style="list-style-type: none"> ▶ Isključite ploču za kuhanje iz električne mreže. Pričekajte 30 sekundi i priključite ploču za kuhanje. U roku od sljedeće 3 minute dodirnite bilo koji senzor. Demonstracijski način rada je deaktiviran.
-	Zaštita za djecu je aktiviran. <ul style="list-style-type: none"> ▶ Deaktiviranje funkcije Zaštita za djecu
Home Connect ne radi ispravno.	Mogući su različiti uzroci. <ul style="list-style-type: none"> ▶ Idite na www.home-connect.com.

26.3 Normalni zvukovi vašeg uređaja

Ponekad indukcijski uređaj može uzrokovati zvukove ili vibracije poput zujanja, piskanja, pucketanja, buke ventilatora ili ritmičkih zvukova.

27 Zbrinjavanje

27.1 Zbrinjavanje starih uređaja u otpad

Ekološki prikladnim zbrinjavanjem otpada mogu se ponovo iskoristiti vrijedne sirovine.

1. Izvucite mrežni utikač iz mrežnog priključnog voda.
2. Prerežite mrežni priključni vod.
3. Uređaj zbrinite na ekološki prihvatljiv način. Informacije o aktualnim načinima zbrinjavanja možete dobiti od svog specijaliziranog trgovca ili se raspitajte u komunalnoj ili lokalnoj gradskoj upravi.



Ovaj je uređaj označen u skladu s europskom smjernicom 2012/19/EU o otpadnim električnim i elektronskim uređajima (waste electrical and electronic equipment - WEEE). Smjernica određuje okvir za povratak i zbrinjavanje otpadnih uređaja valjan u cijeloj Europskoj Uniji.

28 Izjava o sukladnosti

Ovime tvrtka BSH Hausgeräte GmbH izjavljuje da je uređaj s funkcijom Home Connect sukladan s temeljnim zahtjevima i drugim relevantnim odredbama Direktive 2014/53/EU.

Detaljnu RED izjavu o sukladnosti možete pronaći na internetu pod www.bosch-home.com na stranici proizvoda vašeg uređaja u dodatnim dokumentima.



Pojas od 2,4 GHz (2400–2483,5 MHz): maks. 100 mW

Pojas od 5 GHz (5150–5350 MHz + 5470–5725 MHz): maks. 50 mW

	BE	BG	CZ	DK	DE	EE	IE	EL	ES
	FR	HR	IT	CY	LI	LV	LT	LU	HU
	MT	NL	AT	PL	PT	RO	SI	SK	FI
	SE	NO	CH	TR	IS	UK (NI)			

5 GHz WLAN (Wi-Fi): Samo za uporabu u unutarnjim prostorima.

AL	BA	MD	ME	MK	RS	UK	UA
----	----	----	----	----	----	----	----

5 GHz WLAN (Wi-Fi): Samo za uporabu u unutarnjim prostorima.

29 Servisna služba

Originalne rezervne dijelove koji su bitni za funkcioniranje uređaja u skladu s odgovarajućom Direktivom o ekološkom dizajnu Direktivom možete dobiti od naše korisničke službe tijekom perioda od najmanje 10 godina od stavljanja vašeg uređaja na tržište na Europskom gospodarskom području.

Napomena: Angažiranje servisne službe besplatno je u okviru uvjeta jamstva proizvođača.

Detaljne informacije o trajanju jamstva i uvjetima jamstva možete pronaći putem QR koda na priloženom dokumentu o kontaktima servisa i uvjetima jamstva, kod naše servisne službe, svog trgovca ili na našoj internetskoj stranici.

Kada se obraćate servisnoj službi, potreban vam je proizvodni broj (E-Nr.) i tvornički broj (FD) uređaja.

Kontakt podatke za servisnu službu naći ćete putem QR koda na priloženom dokumentu o kontaktima servisa i uvjetima jamstva ili na našoj internetskoj stranici.

Informacije u skladu s Uredbom (EU) 65/2014, (EU) 66/2014 i (EU) 2023/826 možete pronaći online pod www.bosch-home.com na stranici proizvoda i stranici servisa vašeg uređaja u uputama za uporabu i dodatnim dokumentima.

29.1 Proizvodni broj (E-Nr.) i tvornički broj (FD)

Proizvodni broj (E-Nr.) i tvornički broj (FD) možete pronaći na tipskoj pločici uređaja.

Označnu pločicu naći ćete:

- na informacijama o uređaju.
- sprijeda na donjoj strani ploče za kuhanje.

Proizvodni broj (E-br.) možete naći također na staklokeramici. Popis servisnih službi (KI) i tvornički broj (FD) možete vidjeti i u osnovnim postavkama → *Stranica 15*.

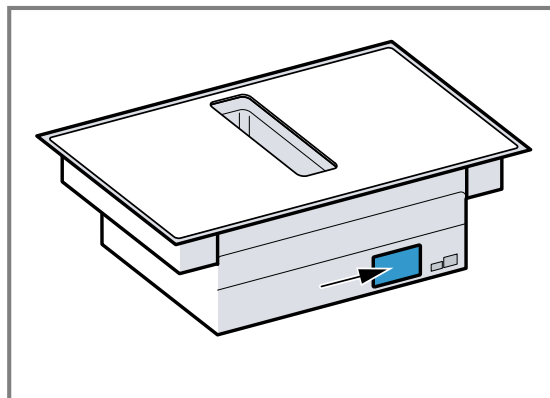

Kako biste podatke o svom uređaju i broj telefona servisne službe brzo ponovno pronašli, možete ih zabilježiti.



A series of horizontal lines for writing, starting from the top of the page and extending to the bottom.



Thank you for buying a Bosch Home Appliance!

Register your new device on MyBosch now and profit directly from:

- **Expert tips & tricks for your appliance**
- **Warranty extension options**
- **Discounts for accessories & spare-parts**
- **Digital manual and all appliance data at hand**
- **Easy access to Bosch Home Appliances Service**

Free and easy registration – also on mobile phones:
www.bosch-home.com/welcome

BOSCH
HOME APPLIANCES
SERVICE

Looking for help? You'll find it here.

Expert advice for your Bosch home appliances, help with problems
or a repair from Bosch experts.

Find out everything about the many ways Bosch can support you:

www.bosch-home.com/service

Contact data of all countries are listed in the attached service directory.

BSH Hausgeräte GmbH

Carl-Wery-Straße 34
81739 München, GERMANY
www.bosch-home.com

A Bosch Company



9001730199 (050331) REG25

hr