



BOSCH

Register your
new device on
MyBosch now and
get free benefits:
**[bosch-home.com/
welcome](https://bosch-home.com/welcome)**



Flex-induktiokeittotasossa integroitu tuuletusjärjestelmä

PXX8..D...

[fi] Käyttöohje

Lisätietoja on digitaalisessa käyttöoppaassa.



Sisällysluettelo

1	Turvallisuus.....	2
2	Esinevaurioiden välttäminen.....	5
3	Ympäristönsuojelu ja säästö.....	5
4	Soveltuva keittoastia	6
5	Tutustuminen	7
6	Käyttötavat	8
7	Ennen ensimmäistä käyttöä	9
8	Käytön perusteet.....	9
9	Liesituulettimen ohjaus	11
10	FlexInduction.....	12
11	MoveMode	12
12	Aikatoiminnot	13
13	PowerBoost	14
14	PanBoost	14
15	Lämpimänäpito	14
16	Asetusten ottaminen käyttöön.....	15
17	PerfectFry Sensor	15
18	Lapsilukko	17
19	Pyyhintäsuoja.....	17
20	Yksilöllinen turvakatkaisu	17
21	Perusasetukset	17
22	Keittoastiatesti	19
23	Tehonrajoitus	19
24	Home Connect	20
25	Puhdistus ja hoito	22
26	Usein esitetyt kysymykset (FAQ).....	25
27	Toimintahäiriöiden korjaaminen	26
28	Hävittäminen	27
29	Vaatimustenmukaisuusvakuutus.....	28
30	Huoltopalvelu	28
31	Testiruoat	29



1 Turvallisuus

Noudata seuraavia turvallisuusohjeita.

1.1 Yleisiä ohjeita

- Lue tämä ohje huolellisesti.
- Säilytä ohjeet, laitepassi ja tuotetiedot myöhempiä käyttötarvetta tai mahdollista uutta omistajaa varten.
- Jos laitteessa on kuljetusvaurioita, älä kytke laitetta käyttöön.

1.2 Määräyksenmukainen käyttö

Ilman pistoketta olevien laitteiden liittäminen on sallittua vain alan ammattilaisille. Takuu ei kata virheellisestä liitännästä johtuvia vaurioita.

Turvallinen käyttö on taattu vain, kun asennus tehdään ammattitaitoisesti asennusohjeita noudattaen. Asentaja vastaa moitteettomasta toiminnasta laitteen asennuspaikassa.

Käytä laitetta vain:

- ruokien ja juomien valmistukseen.
- valvonnan alaisena. Valvo lyhytaikaista keittämistä koko ajan.
- yksityisissä kotitalouksissa ja kodinomaisen ympäristön suljetuissa tiloissa.
- enintään 2000 m korkeudella merenpinnasta.

Älä käytä laitetta:

- veneissä tai autoissa.
- ulkoisella ajastimella tai erillisellä kaukosäätimellä. Tämä ei koske tapausta, jossa käyttö kytketään pois päältä standardin EN 50615 määrittelemillä laitteilla.
- vaarallisten tai räjähdysalttiiden aineiden ja höyryjen imurointiin.
- pienosien tai nesteiden imurointiin.

Jos käytät toiminnassa olevaa lääkinnällistä implanttia (esim. sydämentahdistajaa tai kammiovärinän poistajaa), varmista lääkäriltäsi, että laite vastaa Euroopan unionin 20. kesäkuuta 1990 päivättyä direktiiviä 90/385/ETY sekä normia EN 45502-2-1 ja EN 45502-2-2 ja se on valittu, asennettu ja

ohjelmoitu säädöksen VDE-AR-E 2750-10 mukaan. Jos nämä edellytykset täyttyvät ja lisäksi käytetään keittiövälineitä, jotka eivät ole metallia, ja keittoastioita, joissa ei ole metallisia kädensijoja, tämän induktiokeittotason määräystenmukainen käyttö on vaaratonta.

1.3 Käyttäjien rajoitukset

Kahdeksanvuotiaat ja sitä vanhemmat lapset ja sellaiset henkilöt, joilla on alentunut fyysinen, aistillinen tai henkinen toimintakyky tai joilta puuttuu kokemusta ja/tai tietoa laitteen käytöstä, saavat käyttää laitetta vain valvonnan alaisena tai kun heille on neuvottu, miten laitetta käytetään turvallisesti ja he ovat ymmärtäneet laitteesta aiheutuvat vaarat. Lapset eivät saa leikkiä laitteella.

Lapset eivät saa puhdistaa tai huoltaa laitetta, paitsi jos he ovat vähintään 15-vuotiaita ja aikuinen valvoo toimenpiteitä.

Pidä alle kahdeksanvuotiaat lapset poissa laitteen ja liitäntäjohdon läheltä.

1.4 Turvallinen käyttö

⚠ VAROITUS – Tukehtumisvaara!

Lapset voivat vetää henkeen tai niellä pieniä osia ja tukehtua niihin.

- ▶ Pidä pienet osat poissa lasten ulottuvilta.
 - ▶ Älä anna lasten leikkiä pienillä osilla.
- Lapset saattavat leikkiessään esim. vetää pakkausmateriaaleja päähänsä tai kääriytyä niihin ja tukehtua.
- ▶ Pidä pakkausmateriaali poissa lasten ulottuvilta.
 - ▶ Älä anna lasten leikkiä pakkausmateriaalilla.

⚠ VAROITUS – Myrkytysvaara!

Takaisin virtaavat poistoilmakaasut voivat aiheuttaa myrkytyksen. Huoneilmaa tarvitsevat tulisijat (esim. kaasu-, öljy-, puu- tai hiilikäyttöiset lämmityslaitteet, läpivirtauskuumennin, vedenkuumennin) ottavat polttoilman huonetilasta ja johtavat poistoilman poistoilmalaitteen (esim. savutorven) kautta ulos. Tuuletin imee keittiöstä ja sen viereisistä huoneista ilmaa. Tämä on korvattava riittävällä tuloilmalla, muutoin syntyy alipaine. Myrkylliset kaasut imeytyisivät takaisin huoneisiin savutorvesta tai poistoilmakanavasta.

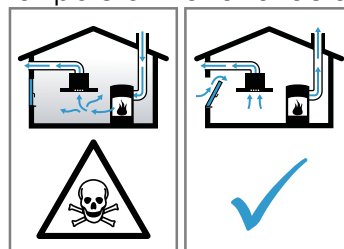

- ▶ Huolehdi aina riittävästä tuloilmasta, jos laitetta käytetään poistoilmakäytössä yhdessä huoneilmaa tarvitsevan tulisijan kanssa.
- ▶ Turvallisuussyistä ei huoneessa, johon tuuletin on asennettu, vallitseva alipaine saa olla korkeampi kuin 4 Pa (0,04 mbar). Tämä saavutetaan, jos avattavista ja suljettavista aukoista kuten ovista, ikkunoista, tuloilma/poistoilma-seinäaukoista tai muista teknisistä toimenpiteistä johtuen palamisilman tilalle pääsee virtaamaan korvausilmaa. Seinään asennettu tuloilma-/poistoilmalaatikko ei yksin takaa raja-arvoissa pysymistä.
- ▶ Tuulettimen asentamista suunniteltaessa on kysyttävä neuvoa paikalliselta nuohoojalta; hän pystyy arvioimaan talon tuuletusta koskevan kokonaisratkaisun ja suosittelemaan sopivat tuuletusta koskevat toimenpiteet.
- ▶ Mikäli laitetta käytetään vain kiertoilmakäytössä, käyttö on mahdollista ilman rajoituksia.

⚠ VAROITUS – Tulipalovaara!

Valvomatta jätetty rasvassa tai öljyssä keittäminen keittotasolla voi olla vaarallista ja aiheuttaa tulipaloja.

- ▶ Älä jätä kuumia öljyjä ja rasvoja ilman valvontaa.
- ▶ Älä yritä sammuttaa tulta vedellä, vaan kytke laite pois päältä ja peitä sitten liekit esimerkiksi kannella tai sammutuspeitteellä.

Keittotaso kuumenee hyvin kuumaksi.

- ▶ Älä aseta palavia esineitä keittotasolle tai sen välittömään läheisyyteen.
- ▶ Älä säilytä tavaroita keittotason päällä.

Laite kuumenee.

- ▶ Älä säilytä palavia esineitä tai spraypulloja suoraan keittotason alla olevissa laatikoissa.

Keittotason suojukset voivat aiheuttaa tapaturmia; ne voivat ylikuumentua tai syttyä palamaan tai materiaali voi särkyä.

- ▶ Älä käytä keittotason suojuksia. Kytke keittotaso aina käytön jälkeen pääkytkimellä pois päältä.

- ▶ Älä odota, kunnes keittoalue kytkeytyy automaattisesti pois päältä, kun keittoalueella ei ole enää kattiloita ja pannuja.

Rasvasuodattimiin kertynyt rasva voi syttyä palamaan.

- ▶ Älä käytä laitetta koskaan ilman rasvasuodatinta.
- ▶ Puhdista rasvasuodattimet säännöllisesti.
- ▶ Älä käytä avotulta laitteen läheisyydessä (älä esimerkiksi liekitä ruokia).
- ▶ Asenna laite kiinteillä polttoaineilla toimivien (esimerkiksi puu- tai hiililämmitteisten) tulisijojen lähelle vain, kun tulisija on varustettu suljetulla, kiinteällä luukulla. Kipinöitä ei saa muodostua.

⚠ VAROITUS – Palovammavaara!

Laite ja laitteen osat, joita pääsee koskettamaan, kuumenevat käytön aikana, erityisesti mahdollisesti asennettuna oleva keittotason kehys.

- ▶ Varo koskettamasta lämmityselementtejä.
- ▶ Pidä alle 8-vuotiaat lapset poissa laitteen lähetyviltä.

Keittoalue kuumenee, mutta näyttö ei toimi.

- ▶ Kytke sulake sulakerasiassa pois päältä.
- ▶ Soita huoltopalveluun.

Keittosyvennyksen suojaristikot voivat aiheuttaa onnettomuuksia.

- ▶ Älä käytä keittosyvennyksen suojaristikoita. Metalliset esineet kuumenevat keittotasolla hyvin nopeasti.

- ▶ Älä laita metallisia esineitä kuten veitsiä, haarukoita, lusikoita tai kansia keittotasolle. Laite kuumenee käytön aikana.

- ▶ Anna laitteen jäähtyä ennen puhdistamista.
- ▶ Jos laitteen sisään pääsee kuumia nesteitä, poista rasvasuodatin tai ylivuotosäiliö vasta, kun laite on jäähtynyt.

⚠ VAROITUS – Sähköiskun vaara!

Epäasianmukaiset korjaukset ovat vaarallisia.

- ▶ Laitteen korjaustöitä saavat tehdä vain alan ammattilaiset.
- ▶ Laitteen korjaukseen saa käyttää vain alkuperäisiä varaosia.
- ▶ Jos laitteen verkkojohto vaurioituu, sen tilalle tulee vaihtaa erityinen liitäntäjohto, joita on saatavana valmistajalta tai valmistajan huoltopalvelun kautta.

Viallinen laite tai verkkojohto on vaarallinen.

- ▶ Älä käytä viallista laitetta.
- ▶ Jos laitteen pinta on haljennut tai murtunut, sitä ei saa missään tapauksessa käyttää.
- ▶ Älä vedä verkkojohdosta, kun irrotat laitteen sähköverkosta. Vedä aina verkkojohdon pistokkeesta.
- ▶ Jos laite tai verkkojohto on rikki, irrota heti verkkojohdon pistoke tai kytke sulake sulakerasiassa pois päältä.
- ▶ Soita huoltopalveluun. → *Sivu 28*

Laitteeseen pääsevä kosteus voi aiheuttaa sähköiskun.

- ▶ Älä käytä laitteen puhdistukseen höyry- tai painepesuria.

Sähkölaitteiden johdon eriste voi sulaa laitteen kuumissa osissa.

- ▶ Varo, että sähkölaitteiden liitäntäjohto ei joudu kosketuksiin laitteen kuumien osien kanssa.

⚠ VAROITUS – Loukkaantumisvaara!

Jos kattilan pohjan ja keittoalueen välissä on nestettä, kattila saattaa yhtäkkiä hypähtää.

- ▶ Pidä keittoalue ja kattilan pohja aina kuivina.
- ▶ Älä koskaan käytä pakastettua keittoastiaa.

Vesihauteessa kypsennettäessä keittotaso ja keittoastia saattavat särkyä ylikuumenemisen vuoksi.

- ▶ Vesihauteessa oleva keittoastia ei saa koskettaa suoraan vedellä täytetyn kattilan pohjaa.
- ▶ Käytä vain kuumuutta kestäviä keittoastioita.

Jos laitteen pinnassa on halkeamia tai murtumia, se voi aiheuttaa viiltovammoja.

- ▶ Älä käytä laitetta, jos sen pinnassa on halkeamia tai murtumia.

2 Esinevaurioiden välttäminen

Tässä luetellaan yleisimmät vaurioiden syyt ja annetaan vinkkejä niiden välttämiseen.

Vaurio	Syy	Toimenpide
Tahrat	Valvomatta jätetty kypsentyminen.	Valvo kypsentämistä.
Tahrat, simpukanmuotoiset säröt	Pinnalle kaatuneet elintarvikkeet, ennen kaikkea hyvin sokeripitoiset aineet.	Poista heti puhdistuslastalla.
Tahrat, simpukanmuotoiset säröt tai murtumat lasissa	Viallinen keittoastia, keittoastia, jossa on sulanut emalia, tai kupari- tai alumiinipohjainen keittoastia.	Käytä tarkoitukseen soveltuvia ja hyväkuntoisia keittoastioita.
Tahrat, värjäytymät	Tarkoitukseen soveltumattomat puhdistusmenetelmät.	Käytä vain puhdistusaineita, jotka soveltuvat keraamiselle lasille, ja puhdista keittotaso vain kylmänä.
Simpukanmuotoiset säröt tai murtumat lasissa	Iskut tai tasolle putoava keittoastia, keittotarvikkeet tai muut kovat tai terävät esineet.	Älä kolhaise lasia keittämisen yhteydessä tai päästä esineitä putoamaan keittotasolle.
Naarmut, värjäytymät	Karkeapohjaiset keittoastiat tai keittoastian siirtäminen keittotasolla astiaa nostamatta.	Tarkasta astiat. Nosta keittoastiaa, kun siirrät sitä.
Naarmut	Suola, sokeri tai hiekka.	Älä käytä keittotasoa työ- tai laskualustana.
Varo vaurioittamasta laitetta!	Keittäminen jäätyneellä keittoastialla.	Älä käytä jäätyneitä keittoastiaa.
Keittoastian tai laitteen vauriot	Keittäminen astia tyhjänä.	Älä aseta tyhjiä keittoastioita kuumalle keittoalueelle tai kuumenna astioita tyhjinä.
Lasivauriot	Sulanut materiaali kuumalla keittoalueella tai kuumat kattilankannet lasilla.	Älä laske leivinpaperia tai alumiinifoliota ja muoviasioita tai kattilankansia keittotasolle.
Ylikuumeneminen	Kuuma keittoastia ohjauspaneelin tai kehyksen päällä.	Älä aseta kuumia astioita näille alueille.

3 Ympäristönsuojelu ja säästö

3.1 Pakkausmateriaalin hävittäminen

Pakkausmateriaalit ovat ympäristöystävällisiä ja kierrätyskelpoisia.

- ▶ Hävitä yksittäiset osat lajiteltuina.

3.2 Energiansäästö

Laitteesi kuluttaa vähemmän energiaa, kun noudatat näitä ohjeita.

Valitse keittoalue, joka sopii kattilan kokoon. Aseta keittoastia alueen keskelle.

Käytä keittoastioita, joiden pohjan läpimitta vastaa keittoalueen läpimittaa.

Ohje: Keittoastioiden valmistajat ilmoittavat usein kattilan yläreunan läpimitan. Se on usein suurempi kuin pohjan läpimitta.

- Soveltumattomat keittoastiat sekä keittoalueet, joita astia ei peitä kokonaan, kuluttavat paljon energiaa.

Sulje kattilat sopivalla kannella.

- Jos et käytä kantta, laite kuluttaa huomattavasti enemmän energiaa.

Nosta kantta mahdollisimman harvoin.

- Kantta nostettaessa haihtuu runsaasti energiaa.

Käytä lasikantta.

- Lasikannen läpi näet kattilaan kantta nostamatta.

Käytä kattiloita ja pannuja, joissa on tasainen pohja.

- Epätasaiset pohjat lisäävät energiankulutusta.

Käytä elintarvikemäärälle sopivaa keittoastiaa.

- Jos suuret keittoastiat eivät ole täynnä, ne kuluttavat enemmän energiaa kuumentamiseen.

Kypsennä vähällä vedellä.

- Mitä enemmän vettä keittoastiassa on, sitä enemmän energiaa vaaditaan sen kuumentamiseen.

Kytke ajoissa pienemmälle tehoalueelle. Käytä sopivaa jatkokypsennysteho.

- Liian korkealla kypsennysteholla tuhlautuu energiaa.

Sovita tuuletusteho ruokahöyryjen määrään.

- Pienempi tuuletusteho tarkoittaa pienempää energiankulutusta.

Jos ruokahöyryjä on runsaasti, valitse ajoissa suurempi tuuletusteho.

- Haluja leviää huoneeseen vähemmän.

Kytke laite pois päältä, kun sitä ei enää tarvita.

-

Tuuleta keittäessäsi huonetta riittävästi.

- Laite toimii tehokkaammin ja käyttöäänät ovat hiljaisemmat.

Puhdista tai vaihda suodattimet annetuin aikaväleihin.

- Suodattimien teho pysyy hyvänä.

Direktiivin (EU) 66/2014 mukaiset tuotetiedot löytyvät mukana toimitetusta laitepassista ja Internetistä laitteen tuotesivulta.

4 Soveltuva keittoastia



Induktiokäyttöön sopivassa keittoastiassa pitää olla ferromagneettinen pohja, siis magneetin pitää tarttua siihen. Pohjan pitää myös olla keittoalueen koon

mukainen. Jos keittoastiaa ei tunnisteta yhdellä keittoalueella, aseta astia halkaisijaltaan seuraavaksi pienemmälle keittoalueelle.

4.1 Keittoastioiden koko ja ominaisuudet

Jotta keittoastia voidaan tunnistaa oikein, ota huomioon keittoastian koko ja materiaali. Kaikkien keittoastioiden pohjan pitää olla täysin tasainen ja sileä.

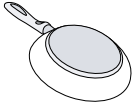
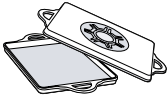
Toiminnolla Keittoastiatesti voit tarkastaa, onko keittoastia sopiva käyttöön. Lisätietoja löydät kohdasta → "Keittoastiatesti", Sivu 19.

Keittoastia	Materiaalit	Ominaisuudet
 <p>Suolitelty keittoastia</p>	<p>Ruostumatonta terästä oleva keittoastia, jossa on monikerroksinen ns. sandwich-rakenne, joka jakaa lämmön hyvin.</p>	<p>Tämä keittoastia jakaa lämmön tasaisesti, kuumenee nopeasti ja varmistaa astian tunnistamisen.</p>
 <p>Soveltuu</p>	<p>Pohja ei ole täysin ferromagneettinen.</p>	<p>Jos ferromagneettisen alueen halkaisija on pienempi kuin keittoastian pohja, vain ferromagneettinen alue kuumenee. Tällöin lämpö ei jakaudu tasaisesti.</p>
 <p>Ei sovellu</p>	<p>Keittoastia, jossa alumiinipitoinen pohja.</p>	<p>Tämä pienentää ferromagneettista aluetta, jolloin keittoastiaan välittyy vähemmän tehoa. Tämä astia saatetaan tunnistaa vain riittämättömästi tai sitä ei tunnisteta lainkaan, jolloin se ei kuumene riittävästi.</p>
<p>Ei sovellu</p>	<p>Keittoastia tavallisesta ohuesta teräksestä, lasista, savesta, kuparista tai alumiinista.</p>	

Huomautukset

- Älä käytä adapterilevyjä keittotason ja keittoastian välissä.

- Älä kuumenna tyhjää keittoastiaa äläkä käytä ohutpohjaista keittoastiaa, koska se voi kuumentua erittäin voimakkaasti.

5 Tutustuminen

5.1 Keittäminen induktiotekniikalla

Induktiotekniikan käyttö ruoanlaitossa tuo perinteisiin keittotasoihin verrattuna mukanaan joitakin muutoksia ja koko joukon etuja kuten ajansäästön keittäessä ja paistettaessa, energiansäästön sekä helpotusta hoitoon ja puhdistukseen. Myös lämmönhallinta on helpompaa, koska lämpö tuotetaan suoraan keittoastiassa.

5.2 Uusi laitteesi

Laitetta koskevat tiedot

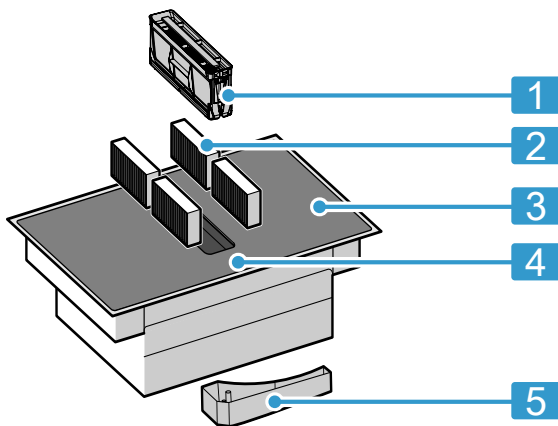

Nro	Nimi
1	Rasvasuodatin
2	Hajusuodatin kiertoilmakäytössä tai akustiikkasuodatin poistoilmakäytössä ¹
3	Keittotaso
4	Ohjauspaneeli
5	Ylivuotosäiliö

¹ Laitteen varustuksesta riippuen.

5.3 Lisävarusteet

Laitteen versiosta riippuen saatavana on erilaisia varusteita, joita voit hankkia alan liikkeistä, huoltopalvelumme tai virallisen verkkosivustomme kautta.

- Poistoilmasarja
- Kiertoilmasarja
- Hajusuodatin kiertoilmakäyttöä varten
- Akustiikkasuodatin poistoilmakäyttöä varten

5.4 Ohjauspaneeli

Yksityiskohdat, kuten väri ja muoto, voivat poiketa kuvasta.

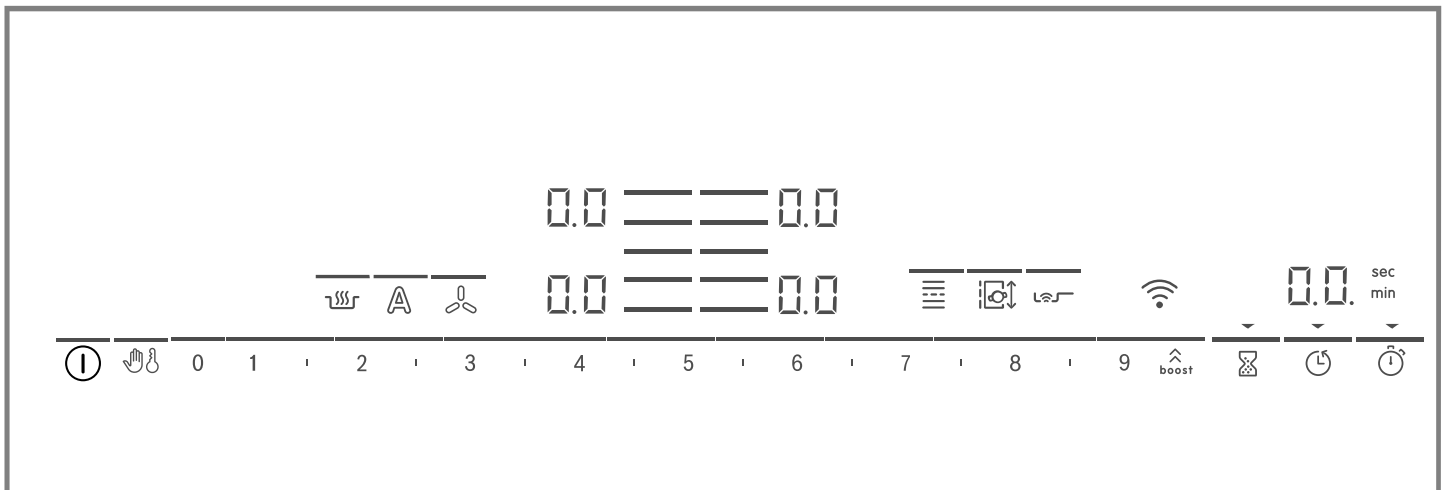

Huomautukset

- Pidä ohjauspaneeli puhtaana ja kuivana.
- Älä aseta keittoastiaa näyttöjen ja tunnistimien lähelle. Elektronikka voi ylikuumentua.

Kosketusvalitsimet

Kun keittotaso lämpenee, tällä hetkellä käytettävissä olevien käyttöalueiden symbolit syttyvät.

Tunnistin	Toiminto
①	Pääkytkin
☞	Pyyhintäsuoja
⊗	Lapsilukko
0 1 2 3...	Säätöalue
boost	PowerBoost / PanBoost
⌚	Hälytin
⌚	Poiskytkentäajastin

Tunnistin	Toiminto
	Count-up timer
	Lämpimänäpito
	PerfectFry Sensor
	FlexInduction
	MoveMode
	Keittoalueen valinta
	WLAN
	Liesituulettimen ohjaus
	Liesituulettimen tunnistinohjaus

Keittotason tilasta riippuen myös keittoalueiden näytöt ja erilaiset päälle kytketyt ja käytettävissä olevat toiminnot syttyvät.

5.5 Keittoalueiden jako

Ilmoitettu teho on mitattu normissa IEC/EN 60335-2-6 kuvatuilla standardikattiloilla. Teho voi vaihdella keittoastian koon tai materiaalin mukaan.

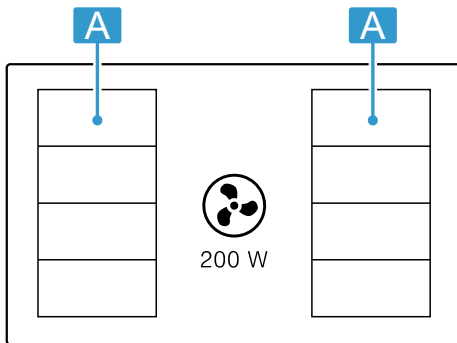

Alue	Suurin tehoalue	
	Tehotaso 9 PowerBoost	2 200 W 3 700 W
	Tehotaso 9 PowerBoost	3 300 W 3 700 W

5.6 Keittoalue

Tarkasta ennen keittämisen aloittamista, sopiiko keittoastian koko keittoalueelle, jolla haluat keittää:

Alue	Keittoalueen tyyppi
	Yksiosainen keittoalue
	Flex-alue → "FlexInduction", Sivu 12

5.7 Jälkilämmön näyttö

Keittotasossa on jokaiselle keittoalueelle jälkilämmön näyttö. Älä kosketa keittoaluetta niin kauan kuin jälkilämmön näyttö palaa.

Näyttö	Merkitys
	Keittoalue on kuuma.
	Keittoalue on lämmin.

6 Käyttötavat

Voit käyttää laitetta poistoilmakäytöllä tai kiertoilmakäytöllä.

6.1 Poistoilmakäyttö

Liesituulettimen imemä ilma johdetaan rasvasuodattimien puhdistamana hormijärjestelmän kautta ulkoilmaan.



Poistoilmaa ei saa johtaa hormiin, jota käytetään kaasua tai muita polttoaineita polttavien laitteiden pakokaasun poistoon (tämä ei koske kiertoilmalaitteita).

- Mikäli poistoilma johdetaan savukanavaan tai ilmanvaihtohormiin, joka ei ole käytössä, on siihen saatava lupa paikalliselta nuohoojalta.
- Jos poistoilma johdetaan ulos ulkoseinän läpi, tulee käyttää teleskooppiliitosta.

6.2 Kiertoilmakäyttö

Liesituulettimen imemä ilma palautetaan rasvasuodattimien ja hajusuodattimien puhdistamana takaisin huoneeseen.



Jotta hajut saadaan kiertoilmakäytössä poistettua, on asennettava hajusuodatin. Katso esitteestämme, mitä mahdollisuuksia on käyttää liesituuletinta kiertoilmakäytössä, tai kysy neuvoja alan liikkeestä. Tarvittavia lisävarusteita saat alan liikkeistä tai verkkokaupasta.

7 Ennen ensimmäistä käyttöä

Noudata seuraavia suosituksia.

7.1 Laitteen alkuvalmistelut

Oikean toiminnan varmistamiseksi on komponentit asennettava tässä järjestyksessä:

1. Aseta suodatin paikalleen.
2. Asenna metallinen rasvasuodatin paikalleen.

Huomautus: Älä käytä laitetta ilman metallista rasvasuodatinta ja ylivuotosäiliötä.

7.2 Home Connect -asetusten tekeminen

Kun laite kytketään ensimmäistä kertaa päälle, näyttöön tulee kotiverkon asetus. Näyttöruudussa palaa muutaman sekunnin ajan symboli .

Käynnistäaksesi liitännäasetuksen kosketa tunnistinta  ja noudata luvussa

→ "Home Connect", Sivu 20 olevia ohjeita.

Poistuaksesi alkuasetuksista kosketa jotain tunnistinta.

7.3 Käyttötavan säätäminen

Laitteeseen on toimitettaessa asetettu ennalta kiertoilmakäyttö.



Jos keittotason ilmanpoisto on asennettu ulos, asetus  on määritettävä tälle käyttötavalle.

Lisätietoja löydät luvusta

→ "Perusasetukset", Sivu 17

8 Käytön perusteet

8.1 Keittotason kytkeminen päälle

- ▶ Kosketa symbolia . Kuulet äänimerkin. Keittoalueiden ja tällä hetkellä käytävissä olevien toimintojen symbolit palavat. Keittoalueiden vieressä palaa .
- ✓ Keittotaso on käyttövalmis.

ReStart

- ▶ Jos kytket laitteen uudelleen päälle 4 sekunnin kuluessa sen pois päältä kytkemisestä, keittotaso kytketty käyttöön edellisillä asetuksilla.



8.2 Keittotason kytkeminen pois päältä

- ▶ Kosketa kohtaa , kunnes näytöt sammuvat.
- ✓ Kaikki keittoalueet on kytketty pois päältä.

Huomautus: Keittotaso kytketty automaattisesti pois päältä, kun kaikki keittoalueet ovat yli 20 sekuntia pois päältä.

8.3 Keittoalueiden tehotason säätö

Keittoalueessa on 17 tehotasoa, jotka näytetään välillä 19 väliarvoineen. Valitse kypsennettävälle tuotteelle ja suunnitellulle kypsennysprosessille parhaiten sopiva tehotaso.

1. Kosketa haluamasi keittoalueen symbolia .
- ✓ Näyttö  palaa kirkkaampana.

8.4 Ruoanlaittovihjeitä

- Kun lämmität soseita, sosekeittoja ja saostettuja kastikkeita, sekoita silloin tällöin.
- Valitse esikuumennusta varten tehotaso 8-9.
- Kun kypsennät kannellisessa astiassa, laske tehotasoa kun kannen alta tulee höyryä. Höyryn poistuminen ei vaikuta kypsennystulokseen.
- Sulje keittoastia kypsennyksen jälkeen kannella odottamaan ruoan tarjoilua.

2. Valitse säätöalueella haluamasi tehotaso.
- ✓ Tehotaso on asetettu.

Huomautus: Jos keittoalueella ei ole keittoastiaa tai kattila ei sovellu käyttöön, valittu tehotaso vilkkuu. Keittoalue kytketty tietyn ajan kuluttua pois päältä.

QuickStart

- ▶ Jos asetat keittoastian ennen päälle kytkemistä keittotasolle, laite tunnistaa päälle kytkettäessä astian, ja kyseinen keittoalue valitaan automaattisesti. Valitse sen jälkeen seuraavien 20 sekunnin aikana tehotaso, muutoin keittotaso kytketty pois päältä.

Tehotason muuttaminen tai keittoalueen kytkeminen pois päältä

1. Valitse keittoalue.
2. Valitse säätöalueella haluamasi tehotaso tai aseta se arvoon .
- ✓ Keittoalueen tehoalue muuttuu tai keittoalue kytketty pois päältä ja jälkilämmön näyttö ilmestyy näyttöön.

- Kun kypsennät painekattilassa, noudata valmistajan ohjeita.
- Älä kypsennä elintarvikkeita liian pitkään, jotta ravintoarvot säilyvät hyvinä. Minuuttikellolla voit asettaa optimaalisen kypsennysajan.
- Älä päästä öljyä savuamaan.
- Ruskista elintarvikkeet paistamalla ne peräjälkeen pieninä annoksina.

fi Käytön perusteet

- Jotkin keittoastiat voivat kuumentua kypsennettäessä hyvin kuumiksi. Käytä sen tähden patalappuja.
- Energiatehokasta keittämistä koskevia suosituksia löydät kohdasta
→ "Energiansäästö", Sivu 5

Suosituksia keittämiseen

Taulukosta löytyvät tiedot eri elintarvikkeille sopivista tehoasteista (☰☷). Kypsennysaika (⌚ min) voi vaihdella elintarvikkeen tyyppin, painon, paksuuden ja laadun mukaan.

	☰☷	⌚ min
Sulatus		
Suklaa, kuorrute	1 - 1.5	-
Voi, hunaja, liivate	1 - 2	-
Lämmittäminen ja lämpimänäpito		
Pata, esim. linssipata	1.5 - 2	-
Maito ¹	1.5 - 2.5	-
Ruokamakkarat ¹	3 - 4	-
Sulatus ja lämmittäminen		
Pinaatti, pakastettu	3 - 4	15 - 25
Gulassi, pakastettu	3 - 4	35 - 55
Kypsennys alle kiehumapisteessä		
Perunapyörökät ¹	4.5 - 5.5	20 - 30
Kala ¹	4 - 5	10 - 15
Valkoiset kastikkeet, esim. béchamelkastike	1 - 2	3 - 6
Vispatut kastikkeet, esim. béarnaise-, hollandaisekastike	3 - 4	8 - 12
Keittäminen, höyrykypsennys, haudutus		
Riisi, kaksinkertaisessa vesimäärässä	2.5 - 3.5	15 - 30
Riisipuuro ²	2 - 3	30 - 40
Kuoriperunat	4.5 - 5.5	25 - 35
Kuoritut perunat	4.5 - 5.5	15 - 30
Nuudelit ¹	6 - 7	6 - 10
Pataruoka	3.5 - 4.5	120 - 180
Keitot	3.5 - 4.5	15 - 60
Vihannekset	2.5 - 3.5	10 - 20
Vihannekset, pakaste	3.5 - 4.5	7 - 20
Pataruoka painekattilassa	4.5 - 5.5	-

¹ Ilman kantta

² Esilämmitys tehoalueella 8 - 8.5

	☰☷	⌚ min
Haudutus		
Rullapaisti	4 - 5	50 - 65
Patapaisti	4 - 5	60 - 100
Gulassi ²	3 - 4	50 - 60
Haudutus/paistaminen vähässä rasvassa¹		
Leike, paneroimaton tai paneroitu	6 - 7	6 - 10
Leike, pakaste	6 - 7	6 - 12
Kyljykset, paneroimattomat tai paneroidut	6 - 7	8 - 12
Pihvi (3 cm paksu)	7 - 8	8 - 12
Linnunrinta (2 cm paksu)	5 - 6	10 - 20
Linnunrinta, pakastettu	5 - 6	10 - 30
Frikadellit (3 cm paksut)	4.5 - 5.5	20 - 30
Hampurilaispihvit (2 cm paksut)	6 - 7	10 - 20
Kala ja kalafilee, paneroimaton	5 - 6	8 - 20
Kala ja kalafilee, paneroitu	6 - 7	8 - 20
Kala, paneroitu ja pakastettu esim. kalapuikot	6 - 7	8 - 15
Katkaravut	7 - 8	4 - 10
Tuoreiden vihannesten ja sienten paistaminen nopeasti rasvassa	7 - 8	10 - 20
Pannuruoat, vihannekset, liha suikaleina aasialaiseen tapaan	7 - 8	15 - 20
Pakasteruoat, esim. pannuruoat	6 - 7	6 - 10
Ohukaiset, paista yksitellen	6.5 - 7.5	-
Munakas (paista yksitellen)	3.5 - 4.5	3 - 10
Paistetut kananmunat	5 - 6	3 - 6
Friteeraus, 150-200vg per annos 1-2 litrassa öljyä, friteeraa annoksina¹		
Pakasteet, esim. ranskanperunat, kananugetit	8 - 9	-
Kroketit, pakaste	7 - 8	-
Liha, esim. broilerinpalat	6 - 7	-
Kala, paneroitu tai taikinakuoressa	6 - 7	-
Vihannekset, sienet, paneroidut, taikinakuoressa tai tempurassa	6 - 7	-
Pienleivonnaiset, esim. hillomunkit/berliininmunkit, hedelmät taikinakuoressa	4 - 5	-

¹ Ilman kantta

² Esilämmitys tehoalueella 8 - 8.5

9 Liesituulettimen ohjaus



Liesituulettimen ohjauksen avulla voit ohjata keittotasoon integroitua tehokasta poistoilmajärjestelmää.

9.1 Liesituulettimen manuaalinen ohjaus



Voit ohjata tuuletustehoa manuaalisesti.

Huomautus: Jos keittoastia on korkea, ilman optimaalista poistotehoa ei voida taata. Ilmanpoiston teho paranee asettamalla kansi viistoon asentoon.

Liesituulettimen manuaalisen ohjauksen aktivointi

1. Kosketa symbolia .
Tuuletin käynnistyy ennalta asetetulla tehotasolla.
2. Valitse seuraavien 10 sekunnin aikana haluamasi tehotaso säätöalueella.
Asetettu tehotaso palaa.
3. Vahvasta asetus koskettamalla .
✓ Tuuletus on aktivoitu.



Liesituulettimen manuaalisen ohjauksen muuttaminen tai deaktivointi

1. Kosketa symbolia .
2. Valitse säätöalueella haluamasi tehotaso tai aseta se arvoon .

9.2 Intensiivinen tuuletusteho



Tuuletusta varten on käytettävissä kaksi intensiivitehoa. Kun aktivoit intensiivitehon, tuuletin käy hetken aikaa täydellä teholla.

Intensiivisen tuuletustehon aktivointi

1. Kosketa kohtaa .
2. Valitse haluamasi intensiiviteho:
 - **Intensiiviteho I:** paina . Symbolin yläpuolella oleva viiva palaa. Teho on aktivoitu.
 - **Intensiiviteho II:** paina kaksi kertaa . Symbolin yläpuolella oleva viiva vilkkuu. Teho on aktivoitu.

Huomautus: Laite kytkeytyy n. 8 minuutin kuluttua itsestään takaisin tehotasolle .

Intensiivisen tuuletustehon muuttaminen tai deaktivointi

1. Kosketa symbolia .
2. Valitse säätöalueella haluamasi tehotaso tai aseta se arvoon .

9.3 Tuuletuksen automaattikäynnistys

Kun valitset keittoalueelle tehotason, automaattikäynnistys kytkeytyy päälle. Keittotasossa on toimitettaessa vakioasetuksena tunnistinohjattu automaattikäynnistys. Ohjeet asetuksen muuttamisesta löydät luvusta
→ "Perusasetukset", Sivu 17.

Automaattikäynnistys tunnistinohjauksella

Ilmanlaadun tunnistin tunnistaa keittiöhöyryn automaattisesti, kytkee optimaalisen tehotason päälle, ja symbolin  yläpuolella oleva viiva syttyy.

Automaattikäynnistys tehotasojen mukaan

Tuuletin kytkeytyy keittoalueen kulloisenkin tehotason mukaiselle teholle.

9.4 Automaattikäyttö tunnistinohjauksella

Keittotasossa on ilmanlaadun tunnistin, joka rekisteröi keittiöhöyryn automaattisesti ja kytkee tuulettimen päälle.

Kun automaattikäynnistys on kytketty pois päältä tai säädetty tehoalueiden mukaan, voit kytkeä käytön tunnistinohjauksella päälle manuaalisesti milloin tahansa.

Tunnistinohjatun automaattikäytön aktivointi

- ▶ Kosketa symbolia .
Symbolin yläpuolella oleva viiva palaa kirkkaampana.
Optimaalinen tehotaso kytkeytyy tunnistimen avulla automaattisesti päälle.
- ✓ Toiminto on aktivoitu.

Tunnistinohjatun automaattikäytön deaktivointi

- ▶ Kosketa symbolia .
Symbolin yläpuolella oleva viiva sammuu.
- ✓ Toiminto on deaktivoitu.

Huomautus: Ohjeet tunnistinherkkyyden säätämisestä löydät luvusta

→ "Perusasetukset", Sivu 17.

9.5 Tuuletuksen jälkikäyntitoiminto



Jälkikäyntitoiminnolla tuuletusjärjestelmä käy muutaman minuutin ajan keittotason pois päältä kytkemisen jälkeen. Jäljellä olevat keittämishöyryt poistuvat siten. Tuuletusjärjestelmä kytkeytyy sen jälkeen automaattisesti pois päältä.

Keittotasossa on toimitettaessa vakioasetuksena jälkikäyntiaika, jonka poiskytkentäaika on pisin mahdollinen. Ohjeet asetuksen muuttamisesta löydät luvusta

→ "Perusasetukset", Sivu 17.

Tuulettimen jälkikäynnin aktivointi

Jälkikäynti on määritetty perusasetuksen mukaan:

- Ilmanlaadun tunnistimen ohjauksen avulla.  palaa.
- Pisimmällä mahdollisella poiskytkentäajalla.  palaa.

Huomautus: Jälkikäynti kytkeytyy päälle vain, jos vähintään yksi keittoalue on ollut päällä vähintään yhden minuutin ajan.

Tuulettimen jälkikäynnin deaktivointi

Manuaalisesti

Kun kosketat symbolia  tai , deaktivoit toiminnon.

Automaattisesti

Laite deaktivoi jälkikäyntitoiminnon, kun:

- Jälkikäyntiaika on kulunut loppuun.
- Kytket laitteen taas päälle.
- Tunnistin toteaa, että ilmanlaatu on kunnossa.

10 FlexInduction

Muuntuvan keittoalueen avulla voit sijoittaa kaiken muotoiset ja kokoiset keittoastiat mielesi mukaan. Se sisältää neljä induktoria, jotka toimivat toisistaan riippumatta. Kun muuntuva keittoalue on käytössä, vain keittoastian peittämä alue aktivoituu.

10.1 Keittoastian sijoittaminen

Muuntuvan keittoalueen asetukset voidaan määrittää kahdella tapaa sen mukaan, mitä keittoastiaa käytetään. Jotta varmistetaan lämmön hyvä tunnistus ja jakautuminen, aseta keittoastia keskelle kuvan mukaan.

Yhtenä yhteen liitettynä keittoalueena

Suositellaan keittämiseen vain yhdellä keittoastialla.

- Keittoastian sijoitus koosta riippuen:

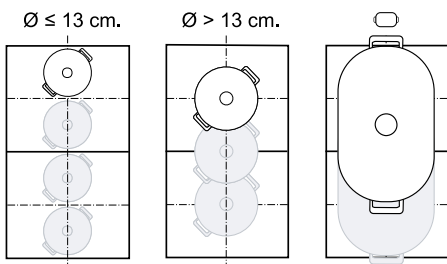

- Suosittelua pitkämallinen keittoastia

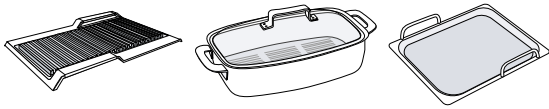

Kahtena erillisenä keittoalueena

Suositellaan keittämiseen kahdella keittoastialla. Voit käyttää etummaista ja takimmaista aluetta toisistaan riippumatta, ja asettaa kummallekin oman tehotason.

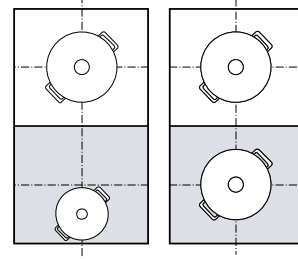

10.2 FlexInduction-alueen kytkeminen päälle

- Aseta keittoastia keittoalueelle.
- Laite tunnistaa keittoastian ja valitsee keittoalueen.
 - ✓ Keittoalueet eroavat tai yhdistyvät automaattisesti keittoastian koosta ja paikasta riippuen.
 - ✓ Kun FlexInduction on yhdistetty, palaa.

Huomautukset

- Painamalla valitsinta voit muuttaa keittoalueen asetuksia manuaalisesti.
- Voit muuttaa muuntuvan keittoalueen vakioasetusta. Ohjeet muuttamisesta löydät luvusta Perusasetukset. → Sivu 17
- Jos siirät tai nostat keittoastiaa yhdistetyllä keittoalueella, käynnistyy automaattinen haku. Keittoastiat, jotka laite löytää tämän haun yhteydessä keittoalueen sisältä, kuumenevat edellä valitulla tehotasolla.

11 MoveMode

Tällä toiminnolla voit muuttaa keittoastian tehotasoa siirtämällä astiaa muuntuvalla keittoalueella yksinkertaisesti eteen- tai taaksepäin. Alue jaetaan sitä varten kolmeen alueeseen, joilla on erilaiset tehotasot.

11.1 Keittoastian sijoittaminen ja siirtäminen

Käytä vain yhtä keittoastiaa. Keittoalue riippuu käytetystä keittoastiasta ja sen koosta ja paikasta. Jokaisella keittoalueella on ennakoasetettu tehotaso:

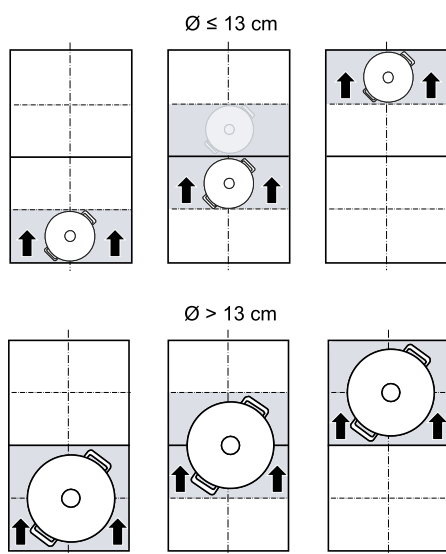

- Etummainen alue = tehotaso 9
- Keskimmäinen alue = tehotaso 5
- Takimmainen alue = tehotaso 1,5

Voit muuttaa ennakkoon asetettujen tehotasojen vakioasetuksia. Ohjeet muuttamisesta löydät luvusta Perusasetukset. → *Sivu 17*





11.2 MoveMode -toiminnon aktivointi

Vaatus: Aseta vain yksi keittoastia muuntuvalle alueelle.

1. Valitse jompikumpi muuntuvan alueen keittoalueista.
2. Paina .
- ✓ Sen alueen, jolla keittoastia on, tehotaso palaa keittoalueen näytössä kohdan  vieressä.
- ✓ Toiminto on nyt kytketty päälle.

Huomautus: Voit muuttaa alueiden tehotasoja keittämisen aikana.

11.3 MoveMode -toiminnon deaktivointi

- ▶ Kosketa symbolia .
- ✓ Näyttö kohdan  vieressä kytkeytyy pois päältä.
- ✓ Toiminto on deaktivoitu.

12 Aikatoiminnot



Keittotasossa on erilaisia toimintoja kypsennysajan asettamista varten:

- Poiskytkentäajastin
- Hälytin
- Count-up timer

12.1 Poiskytkentäajastin



Tämän avulla voidaan kypsennysaika ohjelmoida yhdelle tai useammalle keittoalueelle. Kun aika on kulunut, keittoalue kytkeytyy automaattisesti pois päältä.

Käyttötavan Poiskytkentäajastin kytkeminen päälle

1. Valitse keittoalue ja tehotaso.
2. Paina .
- ✓ Keittoalueen näyttö  syttyy.
3. Aseta aika säätöalueella.
 - Jos haluat asettaa alle 10 minuutin kypsennysajan, kosketa aina 0, ennen kuin valitset haluamasi arvon.
4. Vahvasta valitsimella .
- ✓ Kypsennysaika alkaa kulua.
- ✓ Kun kypsennysaika on kulunut loppuun, keittoalue kytkeytyy pois päältä ja kuuluu äänimerkki.

Huomautus: Jos ohjelmoi kypsennysajan keittoalueelle ja PerfectFry Sensor on aktivoitu, kypsennysaika alkaa kulua vasta, kun valittu lämpöteho on saavutettu.

Toiminnon Poiskytkentäajastin muuttaminen tai kytkeminen pois päältä



1. Valitse keittoalue ja kosketa valitsinta .
2. Muuta aikaa säätöalueella tai aseta se arvoon , jos haluat poistaa aika-asetuksen.

3. Vahvasta valitsimella .



12.2 Hälytin

Tällä toiminnolla voidaan aktivoida hälytin 0 - 99 minuutiksi. Tämä toiminto on riippumaton keittoalueista ja muista asetuksista. Se ei kytke keittoalueita automaattisesti pois päältä.

Käyttötavan Hälytin kytkeminen päälle

1. Kosketa .
2. Aseta haluamasi aika säätöalueella.
3. Vahvasta valitsimella .
- ✓ Aika alkaa kulua.
- ✓ Kun aika on kulunut, kuuluu merkkiäni ja näytöt vilkkuvat.

Hälytinmuuttaminen tai kytkeminen pois päältä

1. Kosketa .
2. Muuta aikaa säätöalueella tai aseta se arvoon , jos haluat poistaa aika-asetuksen.
3. Vahvasta valitsimella .



12.3 Count-up timer

Ajanottokellotoiminto näyttää ajan, joka on kulunut aktivoinnista lähtien.

Toiminnon Count-up timer kytkeminen päälle

- ▶ Kosketa .
- ✓ Aika alkaa kulua.

Toiminnon Count-up timer kytkeminen pois päältä

1. Kosketa . Ajanottokello pysähtyy. Ajastimen näytöt palavat edelleen.
2. Kosketa . Näytöt sammuvat.

13 PowerBoost

Tällä toiminnolla kuumennat suuria vesimääriä nopeammin kuin valinnalla \mathcal{G} .

Tämä toiminto on käytettävissä kaikille keittoalueille, jos saman ryhmän toinen keittoalue ei ole käytössä.

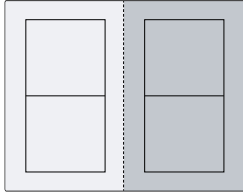

13.1 Käyttötavan PowerBoost kytkeminen päälle

1. Valitse keittoalue.
2. Napauta $\hat{\mathcal{B}}$. Näyttö \mathcal{b} palaa.
✓ Toiminto on nyt kytketty päälle.

Huomautus: Voit kytkeä tämän toiminnon päälle myös, kun keitit yhteen liitetyillä Flexzone-keittoalueilla.

13.2 Käyttötavan PowerBoost kytkeminen pois päältä

1. Valitse keittoalue.
2. Napauta $\hat{\mathcal{B}}$. Näyttö \mathcal{b} sammuu ja keittoalue kytkeytyy takaisin tehotasolle \mathcal{G} .
✓ Toiminto on deaktivoitu.

Huomautus: Tämä toiminto voi kytkeytyä tietyissä olosuhteissa automaattisesti pois päältä keittotason sisäisten elektroniikkaelementtien suojaamiseksi.

14 PanBoost

Tällä toiminnolla kuumennat pannut nopeammin kuin valinnalla \mathcal{G} .

Tämä toiminto on käytettävissä kaikille keittoalueille, jos saman ryhmän toinen keittoalue ei ole käytössä.

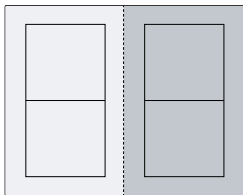

14.1 Käyttösuositukset

- Älä laita pannulle kantta.
- Älä kuumenna tyhjiä pannuja ilman valvontaa.
- Käytä vain kylmiä pannuja.
- Käytä pannuja, joiden pohja on aivan tasainen. Älä käytä ohutpohjaisia pannuja.

14.2 Toiminnon PanBoost kytkeminen päälle

1. Valitse keittoalue.
2. Napauta kaksi kertaa kohtaa $\hat{\mathcal{Pb}}$. Näyttö \mathcal{Pb} palaa.
✓ Toiminto on nyt kytketty päälle.

Huomautus: Voit kytkeä tämän toiminnon päälle myös, kun keitit yhteen liitetyillä Flexzone-keittoalueilla.

14.3 Käyttötavan PanBoost kytkeminen pois päältä

1. Valitse keittoalue.
2. Napauta $\hat{\mathcal{Pb}}$. Näyttö \mathcal{Pb} sammuu ja keittoalue kytkeytyy takaisin tehotasolle \mathcal{G} .
✓ Toiminto on deaktivoitu.

Huomautus: Tämä toiminto kytkeytyy korkeiden lämpötilojen välttämiseksi 30 sekunnin kuluttua automaattisesti pois päältä.

15 Lämpimänäpito

Tätä toimintoa voit käyttää suklaan tai voin sulattamiseen ja ruokien lämpimänä pitämiseen.

15.1 Toiminnon Lämpimänäpito kytkeminen päälle

1. Valitse haluamasi keittoalue.
2. Kosketa seuraavien 10 sekunnin aikana kohtaa \mathcal{L} . Näyttö \mathcal{L} palaa.
✓ Toiminto on nyt kytketty päälle.

15.2 Käyttötavan Lämpimänäpito kytkeminen pois päältä

1. Valitse keittoalue.
2. Napauta \mathcal{L} . Näyttö \mathcal{L} sammuu.
✓ Toiminto on deaktivoitu.

16 Asetusten ottaminen käyttöön

Tällä toiminnolla voit siirtää tehotason ja ohjelmoidun kypsennysajan yhdeltä keittoalueelta toiselle.

16.1 Asetusten ottaminen käyttöön

Vaatus: Siirrä keittoastia keittoalueelle, joka ei ole kytketty päälle ja jota ei ole vielä ennakkoasetettu ja jolla ei aikaisemmin ollut toista keittoastiaa.

1. Siirrä keittoastia.

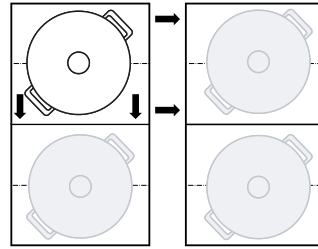

Keittoastia tunnustetaan, ja uuden keittoalueen näytössä vilkkuvat vuorotellen aikaisemmin valittu tehotaso ja .

2. Ota asetukset käyttöön valitsemalla uusi keittoalue. Laite ottaa käyttöön alkuperäisen keittoalueen tehotason .

✓ Asetukset on siirretty uudelle keittoalueelle.

Huomautus: Jos asetat uuden keittoastian toiselle keittoalueelle ennen kuin olet vahvistanut asetukset, voit käyttää tätä toimintoa molemmille keittoastioille.

17 PerfectFry Sensor

Sopii kastikkeiden valmistamiseen tai kokoon keittämiseen, pannukakkuihin tai kananmunien paistamiseen voissa, vihannesten tai pihvien paistamiseen haluttuun kypsyyssasteeseen ja lämpötilan pitämiseen tällöin valvottuna.

Sen sijaan, että muutat keittämisen aikana usein tehotasoa, valitse aluksi haluamasi tavoitelämpötila yhden kerran. Keraamisen lasin alla olevat tunnistimet mittaavat sitten keittoastian lämpötilan ja pitävät sen tasaisena koko keittämisen ajan.



Tämä toiminto on käytettävissä kaikilla keittoalueilla, jotka on merkitty symbolilla .



17.1 Edut

- Lämpötila pysyy tasaisena ilman, että tehotasoa tarvitsee muuttaa.
- Öljy ei ylikuumene. Kypsennettävän tuotteen palaminen estyy.
- Keittoalue kuumenee vain, kun se on tarpeen lämpötilan ylläpitämiseksi, jolloin säästyy energiaa.

17.2 Lämpötehot

Lämpötehot ruokien valmistukseen.

Teho	Lämpötila	Toiminnot	Keittoastia
1	120 °C	Kastikkeiden valmistamiseen ja kokoon keittämiseen vihannesten paistamiseen	
2	140 °C	Ruskistamiseen oliiviöljyssä tai voissa	
3	160 °C	Kalan ja karkeiden elintarvikkeiden paistamiseen	

Teho	Lämpötila	Toiminnot	Keittoastia
4	180 °C	Paneroitujen, pakastettujen ja grillattujen tuotteiden friteeraus	
5	215 °C	Grillaus korkeassa lämpötilassa ja grillipannu	

17.3 Suositeltu keittoastia

Tätä toimintoa varten on kehitetty erityinen keittoastia, jolla saavutetaan optimaaliset tulokset.



Keittoastia	Suosittelut keittoalue
Pannu Ø 15 cm	Yksittäinen keittoalue
Pannu Ø 19 cm	Yksittäinen keittoalue
Pannu Ø 21 cm	Yksittäinen keittoalue
Teppanyaki 	Muuntuva Flex-alue
Grilli 	Muuntuva Flex-alue

Suositteluja keittoastioita voit hankkia huoltopalvelun kautta, alan liikkeistä tai verkkokaupastamme www.bosch-home.com.

Huomautus: Voit käyttää myös muita keittoastiaa. Keittoastian ominaisuuksista riippuen voi saavutettu lämpötila kuitenkin poiketa valitusta lämpötehosta.

17.4 Toiminnon PerfectFry Sensor kytkeminen päälle

1. Aseta tyhjä keittoastia keittoalueelle.
2. Valitse keittoalue ja kosketa valitsinta .
3. Valitse seuraavien 10 sekunnin aikana säätöalueella haluamasi lämpöteho.



- ✓ Toiminto käynnistyy.  vilkkuu, kunnes asetettu tavoitelämpötila on taas saavutettu.
- ✓ Kun tavoitelämpötila on saavutettu, kuuluu äänimerkki ja  lakkaa vilkkumasta.
- 4. Lisää paistorasva ja sitten kypsennettävä tuote paistinpannuun.

Huomautus: Jos tarvitset ruoan valmistamiseen öljyä yli 250 ml, lisää öljyä ja odota muutama sekunti ennen kuin lisäät kypsennettävän tuotteen.























17.5 Toiminnon PerfectFry Sensor kytkeminen pois päältä

- ▶ Valitse keittoalue ja kosketa valitsinta .
- ✓ Toiminto on deaktivoitu.

17.6 Suosituksia ruoanlaittoon varusteella PerfectFry Sensor

Seuraavasta taulukosta löytyvät ihanteelliset lämpötehot valikoimalle ruokia. Lämpötila  ja kypsennysaika  min riippuvat elintarvikkeen määrästä, tilasta ja laadusta.

-  Paistinpannu
-  Teppanyaki
-  Grillipannu

	Keittoastia		 min
Liha			
Leike		4	6-10
Leike, paneroitu		4	6-10
Filee		4	6-10
Kyljykset		3	10-15
Cordon bleu, wieninleike		4	10-15
Pihvi, rare, 3 cm paksu		5	6-8
Pihvi, medium, 3cm paksu		5	8-12
Pihvi, well done, 3 cm paksu		4	8-12
T-luupihvi, rare, 4,5 cm paksu		5	10-15
T-luupihvi, medium, 4,5 cm paksu		5	20-30
Linnunrinta, 2 cm paksu		3	10-20
Pekoni		2	5-8
Jauheliha		4	6-10
Hampurilaispihvi, 1,5 cm paksu		3	6-15
Lihapyörökät, 2 cm paksut		3	10-20
Makkarat		3	8-20
Chorizo, tuore makara		3	10-20
Vartaat, kebabit		3	10-20
Gyros		4	7-12
Kala ja äyriäiset			
Kalafilee		4	10-20
Kalafilee, paneroitu		4	10-20



	Keittoastia		 min
Kala, paistettu, kokonainen		3	10-20
Sardiinit		4	6-12
Meriravun pyrstöt, katkaravut		4	4-8
Mustekala, Sepia		4	6-12
Munaruokat			
Voissa paistetut kananmunat		2	2-6
Paistetut kananmunat		4	2-6
Munakokkeli		2	4-9
Munakas		2	3-6
Köyhät ritarit		3	4-8
Crêpet, blinit, tortillat, tacot		5	1-3
Vihannekset			
Paistetut perunat		5	6-12
Ranskanperunat		4	15-25
Perunapaistikkaat		5	2-4
Sipulit, paistettu valkosipuli		2	2-10
Sipulirenkaat		3	5-10
Kesäkurpitsa, munakoisot, paprika		2	4-12
Vihreä parsaa		3	4-15
Sienet		4	10-15
Vihannekset, öljyssä haudutetut		1	10-20
Vihannekset tempurataikinassa		4	5-10
Pakasteet			
Kananugetit		4	10-15
Kalapuikot		4	8-12
Ranskanperunat		5	4-8
Pannuruokat		3	6-10
Kevätkääryleet		4	10-30
Pasteijat, krocketit		5	3-8
Kastikkeet			
Tomaattikastike		1	25-35
Béchamelkastike		1	10-20
Juustokastike		1	10-20
Makeat kastikkeet		1	15-25
Kastikkeet, kokoon keitetyt		1	25-35
Muut			
Paistettu juusto		3	7-10
Krutongit		3	6-10
Paahdettu leipä		4	4-8
Kuivat valmisruokat		1	5-10
Mantelit, saksanpähkinät, pinjansiemenet, paahdetut		4	3-15
Popcorn		5	3-4

18 Lapsilukko



Keittotasossa on lapsilukko. Tällä varmistat, että lapset eivät voi kytkeä keittotasoa päälle.

18.1 Käyttötavan Lapsilukko kytkeminen päälle

Vaatus: Keittotason pitää olla pois päältä.

1. Napauta .
 2. Kosketa  4 sekunnin ajan.
- ✓ Näyttö  palaa 10 sekunnin ajan.
 - ✓ Keittotaso on lukittu.

18.2 Käyttötavan Lapsilukko kytkeminen pois päältä

1. Napauta .
 2. Kosketa  4 sekunnin ajan.
- ✓ Lukitus on poistettu.

18.3 Automaattinen lapsilukko



Voit aktivoida lapsilukon myös automaattisesti aina, kun keittotaso kytketään pois päältä.

Ohjeet toiminnon päälle ja pois päältä kytkemisestä löydät luvusta Perusasetukset → *Sivu 17*.

19 Pyyhintäsuoja

Tämän avulla voidaan ohjauspaneeli lukita puhdistusta varten, jotta asetukset eivät muutu tahattomasti. Lukitus ei vaikuta pääkytkimeen.

19.1 Toiminnon Pyyhintäsuoja kytkeminen päälle

- ▶ Paina . Kuuluu varoitusääni ja  palaa.
- ✓ Ohjauspaneeli on lukittu 35 sekunniksi. 5 sekuntia ennen pois päältä kytkeytymistä kuuluu äänimerkki.

19.2 Käyttötavan Pyyhintäsuoja kytkeminen pois päältä

Jos haluat kytkeä toiminnon aikaisemmin pois päältä:

- ▶ Kosketa symbolia .
- ✓ Ohjauspaneelin lukitus on vapautettu.

20 Yksilöllinen turvakatkaisu

Jos keittoalue on pitkän aikaa käytössä etkä muuta asetuksia, se kytkeytyy automaattisesti pois päältä. Keittoalue näyttää **FB** ja se kytkeytyy pois päältä. Aika 1 - 10 tunnin välillä riippuu valitusta tehotasosta.

Kytke keittoalue päälle painamalla mitä tahansa painiketta.

21 Perusasetukset

Voit säätää laitteen perusasetukset tarpeidesi mukaisiksi.

21.1 Yhteenveto perusasetuksista

Näyttö	Asetus	Arvo
 1	Lapsilukko	 - Manuaalisesti. ¹  - Automaattisesti.  - Kytkeyty pois päältä.
 2	Äänimerkit	 - Vahvistuksen ja virhetoiminnon äänimerkki on kytketty pois päältä.  - Vain virhetoiminnon äänimerkki on päällä.  - Vain vahvistuksen äänimerkki on päällä.  - Kaikki äänimerkit ovat päällä ¹ .
 3	Energiankulutusnäyttö Näyttää kokonaisenergiankulutuksen keittotason päälle ja pois päältä kWh: na. Näytön tarkkuus riippuu muun muassa sähköverkon jännitteen laadusta.	 - Kytkeyty pois päältä. ¹  - Kytkeyty päälle.

¹ Tehdasasetus

² Toiminto ei ole käytettävissä tässä mallissa.

Näyttö	Asetus	Arvo
c 4	Valitse asetus, joka vastaa korkeutta merenpinnasta: ²	1-2 - Laskeminen. 3 - Perusasetus. 4-9 - Nostaminen.
c 5	Keittoalueiden automaattinen sammutus.	00 - sammutettu. ¹ 01-99 - Minuutit automaattiseen pois päältä kytketymiseen.
c 6	Ajastimen käyntiajan päättymisäänimerkin kesto	1 - 10 sekuntia ¹ 2 - 30 sekuntia 3 - 1 minuutti
c 7	Tehonrajoitus Tällä toiminnolla voidaan keittotason kokonaisteho rajoittaa tarvittaessa kulloisenkin sähköliitännän vaatimusten mukaan. Käytettävissä olevat asetukset riippuvat keittotason maksimitehosta (ks. tyyppikilpi). Kun toiminto on aktiivinen ja keittotaso saavuttaa asetetun tehorajan, näytössä näkyy „, etkä voi valita suurempaa tehotasoa.	0 - Kytetty pois päältä. Keittotason maksimiteho ¹ . 1 - 1000 W. Pienin teho. 1.5 - 1500 W. ... 3 - 3000 W. Suositus 13 ampeerille 3.5 - 3500 W. Suositus 16 ampeerille. 4 - 4000 W. 4.5 - 4500 W. Suositus 20 ampeerille. ... 9 - Keittotason maksimiteho.
c 11	MoveMode Mahdollistaa muuntuvan keittoalueen kolmen keittoalueen ennakoasetettujen tehotasojen muuttamisen. Valitse sitä varten jompikumpi keittoalueista, aseta haluamasi tehotaso säätöalueella ja kosketa valitsinta  vahvistaaksesi uuden tehotason ja valitaksesi seuraavan keittoalueen.	9 - Ennakoasetettu tehotaso etummaiselle keittoalueelle. 5 - Ennakoasetettu tehotaso keskimmaiselle keittoalueelle. 1.5 - Ennakoasetettu tehotaso takimmaiselle keittoalueelle.
c 12	Keittoastiatesti Tällä toiminnolla voit tarkastaa keittoastian laadun.	0 - Ei sovellu. 1 - Ei optimaalinen. 2 - Soveltuu.
c 13	FlexInduction Muuntuvan Flex-alueen päällekytketymistilan muuttaminen.	0 - Kahtena toisistaan riippumattomana keittoalueena. ¹ 1 - Yhtenä yhteen liitettynä keittoalueena.
c 14	Langattoman keittotunnistimen yhdistäminen keittotason kanssa. ²	0 - Virheetön yhdistäminen. 1 - Virheellinen yhdistäminen tiedonsiirtovirheen takia. 2 - Virheellinen yhdistäminen keittotunnistimen vian takia.
c 17	Kiertoilmakäytön tai poistoilmakäytön asettaminen.	0 - Kiertoilmakäytön asetusten määrittäminen. ¹ 1 - Poistoilmakäytön asetusten määrittäminen.
c 18	Automaattikäynnistyksen asettaminen	0 - Kytetty pois päältä. 1 - Kytetty päälle: automaattikäyttö tunnistinohjauksella. ¹ 2 - Kytetty päälle: tuuletin kytkeytyy päälle keittoalueiden kulloistenkin tehotasojen mukaisella tehotasolla.
c 19	Tuulettimen tunnistinherkkyyden asettaminen.	1 - Tunnistinherkkyyden matalin asetus. 2 - Tunnistinherkkyyden keskimääräinen asetus. ¹ 3 - Tunnistinherkkyyden korkein asetus.
c 20	Jälkikäynnin säätäminen Jos keittotaso toimii poistoilmakäytöllä, tuuletin kytkeytyy n. 6 minuutin ajaksi päälle tehotason mukaan. Jos keittotaso toimii kiertoilmakäytöllä, tuuletin kytkeytyy n. 30 minuutin ajaksi päälle tehotason mukaan. Jälkikäyntitoiminto kytkeytyy tämän ajan jälkeen automaattisesti pois päältä.	0 - Kytetty pois päältä. 1 - Kytetty päälle: automaattitoiminto tunnistinohjatulla jälkikäynnillä. 2 - Kytetty päälle ¹ :

¹ Tehdasasetus² Toiminto ei ole käytettävissä tässä mallissa.

Näyttö	Asetus	Arvo
☐ 25	Keittoastian automaattinen tunnistus	☐ - Valitse haluamasi keittoalue manuaalisesti. / - Keittoalue tunnistaa keittoastian koon ja paikan ja valitse vastaavan keittoalueen tai vastaavat keittoalueet. ¹
☐ ☐	Palautus tehdasasetuksiin	☐ - Yksilölliset asetukset ¹ . / - Tehdasasetukset.

¹ Tehdasasetus
² Toiminto ei ole käytettävissä tässä mallissa.

21.2 Siirtyminen perusasetuksiin

Vaatus: Keittotason pitää olla pois päältä.

1. Kytke keittotaso päälle koskettamalla symbolia ①.
2. Kosketa seuraavien 10 sekunnin kuluessa symbolia ☒ 4 sekunnin ajan.

Tuotetiedot	Näyttö
Tekninen huoltopalvelu (TK)	☐ /
Sarjanumero	Fd
Sarjanumero 1	02.
Sarjanumero 2	05

- ✓ Ensimmäiset neljä näyttöä ilmaisevat tuotetiedot. Kun haluat hakea yksittäiset näytöt näyttöön, kosketa säätöaluetta.

3. Siirry perusasetuksiin koskettamalla symbolia ☒.
- ✓ ☐ / ja ☐ palavat ennakoasetuksena.
4. Kosketa symbolia ☒ toistuvasti niin pitkään, kunnes haluamasi asetus ilmestyy näyttöön.
5. Valitse haluamasi asetus säätöalueella.
6. Kosketa symbolia ☒ 4 sekunnin ajan.
- ✓ Asetukset on tallennettu muistiin.

21.3 Perusasetusten muuttamisen keskeyttäminen

- ▶ Kosketa symbolia ①.
- ✓ Kaikki muutokset hylätään eikä niitä tallenneta muistiin.

22 Keittoastiatesti

Keittoastian laadulla on suuri vaikutus keittämisen prosessin nopeuteen ja tulokseen. Tällä toiminnolla voit tarkastaa keittoastian laadun. Varmista ennen tarkastusta, että keittoastian pohjan koko vastaa käytetyn keittoalueen kokoa. Toiminto saadaan käyttöön perusasetusten kautta.
→ *Sivu 17*

22.1 Toiminnon Keittoastiatesti suorittaminen

Muuntuva keittoalue on asetettu yksittäiseksi keittoalueeksi siten, että se tarkastaa vain yhden yksittäisen keittoastian.

1. Aseta huoneenlämpöinen keittoastia, jossa on n. 200 ml vettä, keskelle keittoaluetta, joka sopii parhaiten keittoastian pohjan kokoon.
2. Hae perusasetukset näyttöön ja valitse ☐ / 2.

3. Kosketa säätöaluetta. Keittoalueilla vilkkuu näyttö —.
- ✓ Testi on käynnissä.
- ✓ Tulos ilmestyy 10 sekunnin kuluttua keittoalueiden näyttöön.

22.2 Tuloksen tarkastaminen

Seuraavasta taulukosta näet, mitä keittämisen laadun ja nopeuden tulos tarkoittaa.

Tulos
☐ Keittoastia ei sovellu keittoalueelle eikä se sen tähden lämpene.
/ Keittoastia lämpenee odotettua hitaammin eikä keittäminen suju optimaalisesti.
☐ Keittoastia lämpenee asianmukaisesti ja keittäminen onnistuu kunnolla.

Aktivoi tämä toiminto koskettamalla säätöaluetta.

23 Tehonrajoitus

Tällä toiminnolla voit säätää keittotason kokonaisteho. Keittotasoon on tehty asetukset tehtaalla. Keittotason maksimitehon löydät tyyppikilvestä. Tällä toiminnolla asetukset voidaan sovittaa kunkin sähköasennuksen vaatimuksiin.

Jotta tätä säätöarvoa ei ylitetä, keittotaso jakaa käytettävissä olevan tehon päälle kytketyille keittoalueille automaattisesti ja tarpeita vastaavasti.

Kun tämä toiminto on aktivoitu, kunkin keittoalueen teho voi laskea ajoittain nimellisarvon alapuolelle. Jotta tätä säätöarvoa ei ylitetä, keittotaso jakaa käytettävissä olevan tehon päälle kytketyille keittoalueille automaattisesti ja tarpeita vastaavasti. Laite säätää ja valitsee suurimman mahdollisen tehotason itsenäisesti. Ohjeet löydät luvusta Perusasetukset → *Sivu 17*

24 Home Connect

Tämä laite on verkotettavissa. Voit yhdistää laitteen mobiililaitteeseen ja sen avulla käyttää toimintoja Home Connect -sovelluksen kautta, muuttaa perusasetuksia tai valvoa laitteen käyttötilaa. Home Connect -palvelut eivät ole käytettävissä kaikissa maissa. Home Connect -toiminnon saatavuus riippuu kunkin maan Home Connect -palvelujen saatavuudesta. Lisätietoja löydät kohdasta: www.home-connect.com. Home Connect -sovellus ohjaa sinut koko kirjautumisprosessin läpi. Tee asetukset seuraamalla Home Connect -sovelluksen antamia ohjeita.

Ohjeet

- Noudata Home Connect -sovelluksen mukana toimitetuissa asiakirjoissa annettuja ohjeita.
- Ota huomioon myös Home Connect -sovelluksessa olevat ohjeet.

Huomautukset

- Noudata tässä käyttöohjeessa olevia turvallisuusohjeita ja varmista, että määräykset täyttyvät myös silloin, kun käytät laitetta Home Connect -sovelluksen kautta.
→ "Turvallisuus", Sivu 2
- Keittotasoa ei ole tarkoitettu käytettäväksi ilman valvontaa. Keittämistä täytyy valvoa.
- Käyttö laitteesta käsin on aina etusijalla. Tänä aikana laitetta ei voida käyttää Home Connect -sovelluksen kautta.
- Laite kuluttaa verkossa ollessaan valmiustilassa enintään 2 W.

24.1 Home Connect -asetusten tekeminen

Vaatimukset

- Laite on liitetty sähköverkkoon ja kytketty päälle.
- Sinulla on mobiililaitte, esimerkiksi älypuhelin, jossa on iOS- tai Android-käyttöjärjestelmän voimassa oleva versio.
- Mobiililaitte ja laite ovat kotiverkon WLAN-signaalin toimintaetäisyydellä.

1. Lataa Home Connect -sovellus.



2. Avaa Home Connect -sovellus ja skannaava seuraava QR-koodi.



3. Noudata Home Connect -sovelluksessa olevia ohjeita.

24.2 Yhteenvedo Home Connect -asetuksista

Voit muuttaa Home Connect -asetuksia ja verkkoasetuksia keittotason perusasetuksissa.

Asetus	Valinta tai näyttö	Lisätiedot
H C 1	Verkkoliitäntä 0 – Ei yhdistetty/verkkoyhteyden katkaiseminen 1 – Yhdistä automaattisesti 2 – Yhdistä manuaalisesti 3 – Yhdistetty	Keittotason kirjaaminen WLAN-kotiverkkoon(Wi-Fi) tai verkkoyhteyden katkaiseminen
H C 2	Yhdistäminen sovelluksen kanssa 0 – Ei yhdistetty 1 – Yhteyden muodostaminen	H C 2 näkyy näytössä vain, kun keittotaso on yhdistetty kotiverkkoon.
H C 3	Yhdistäminen WLAN-verkon kanssa 0 – Langaton moduuli kytketty pois päältä 1 – Langaton moduuli kytketty päälle	Kun WLAN on aktivoitu, voit käyttää Home Connect -toimintoa. H C 3 näkyy näytössä vain, kun keittotaso on jo aiemmin yhdistetty verkkoon.
H C 4	Asetus sovelluksen kautta 0 – Kytketty pois päältä 1 – Kytketty päälle ¹	Jos H C 4 on kytketty pois päältä, Home Connect -sovelluksessa näytetään vain keittotason käyttötilat.
H C 5	Ohjelmistopäivitys 1 – Päivitys käytettävissä ja valmis asennettavaksi 2 – Asennuksen käynnistäminen	H C 5 näkyy näytössä vain, kun ohjelmistopäivitys on käytettävissä.

¹ Tehdasasetus

Asetus	Valinta tai näyttö	Lisätiedot
H C 6	Huoltopalvelun etäyhteyden ohjaus 0 – Ei sallittu 1 – Sallittu	H C 6 näkyy vain, kun huoltopalvelu yrittää saada yhteyden keittotasoon. Voit lopettaa sallimasi yhteyden milloin tahansa.
H C 7	WLAN-signaalin voimakkuuden näyttö 0 – Ei yhdistetty WLAN-kotiverkkoon (Wi-Fi) 1 – Signaalin voimakkuus 1 (huono) 2 – Signaalin voimakkuus 2 (keskitaso) 3 – Signaalin voimakkuus 3 (hyvä)	H C 7 näkyy näytössä vain, kun yhteys WLAN-kotiverkkoon (Wi-Fi) on olemassa.
H C 8	Yhteys Home Connect -palvelimeen 0 – Ei yhdistetty 1 – Yhdistetty	H C 8 näkyy näytössä vain, kun yhteys WLAN-kotiverkkoon (Wi-Fi) on olemassa.

¹ Tehdasasetus

24.3 Ohjelmistopäivitys

Ohjelmiston päivitystoiminnolla päivitetään laitteen ohjelmisto, esimerkiksi optimointi, virheiden korjaus, turvallisuuspäivitykset.

Edellytyksenä on, että olet rekisteröitynyt

Home Connect -käyttäjä, olet asentanut sovelluksen mobiililaitteeseen ja olet muodostanut yhteyden Home Connect -palvelimeen.

Kun käytävissä on uusi ohjelmistopäivitys, saat siitä tiedon Home Connect -sovelluksen kautta ja voit asentaa ohjelmistopäivityksen sovelluksen kautta. Kun lataus on onnistunut, voit käynnistää asennuksen Home Connect -sovelluksen kautta, kun olet WLAN-kotiverkossa (WiFi). Kun asennus on onnistunut, saat tiedon Home Connect -sovelluksen kautta.

Huomautukset

- Laitetta voidaan käyttää latauksen aikana. Sovellukseen tehdyistä henkilökohtaisista asetuksista riippuen ohjelmistopäivitys voidaan ladata myös automaattisesti.
- Jos kyseessä on turvallisuuspäivitys, suosittelemme asentamaan sen mahdollisimman nopeasti.

24.4 Etädiagnoosi

Huoltopalvelu voi päästä käsiksi laitteeseesi, kun esität huoltopalvelulle tätä koskevan toiveen, laitteesi on yhdistetty Home Connect-palvelimeen ja etädiagnoosi on käytävissä maassa, jossa käytät laitetta.

Ohje: Lisätietoja ja ohjeita etädiagnoosin käytävyydestä maassanne löydät kohdasta Service/Support paikalliselta verkkosivulta: www.home-connect.com

24.5 Tietosuoja

Ota huomioon tietosuojaa koskevat huomautukset. Kun laite yhdistetään internetiin liitettyyn kotiverkkoon ensimmäistä kertaa, se välittää seuraavat tiedot Home Connect-palvelimelle (ensirekisteröinti):

- Yksiselitteinen laitetunniste (koostuu laiteavaimesta ja asennetun Wi-Fi-kommunikaatiomodulin MAC-osoitteesta).
- Wi-Fi-kommunikaatiomodulin turvallisuussertifikaatti (liitännän informaatioteknistä varmistusta varten).
- Kodinkoneen ajankohtainen ohjelma- ja laiteversio.
- Aiemmin mahdollisesti tehdyn tehdasasetuksiin palautuksen tila.

Tämä ensirekisteröinti valmistelee Home Connect -toimintojen käytön ja se pitää tehdä vasta sitten, kun haluat käyttää Home Connect -toimintoja ensimmäistä kertaa.

Huomautus: Ota huomioon, että Home Connect -toimintoja voidaan käyttää vain Home Connect -sovelluksen yhteydessä. Tietosuojaa koskevia tietoja voit hakea näyttöön Home Connect -sovelluksessa.

25 Puhdistus ja hoito

Puhdista ja hoida laitetta huolellisesti, jotta se pysyy pitkään toimintakuntoisena.

25.1 Puhdistusaine

Sopivia puhdistusaineita ja puhdistuslastoja on saatavana huoltopalvelusta, alan liikkeistä tai verkkokaupasta www.bosch-home.com.

HUOMIO!

Sopimattomat puhdistusaineet voivat vahingoittaa laitteen pintoja.

- ▶ Älä koskaan käytä sopimatonta puhdistusainetta.
- ▶ Älä käytä puhdistusainetta keittotason ollessa vielä kuuma. Siitä voi jäädä jälkiä pintaan.

Sopimattomat puhdistusaineet

- Laimentamaton astianpesuaine
- Astianpesukoneeseen tarkoitettu pesuaine
- Hankausaineet
- Voimakkaat puhdistusaineet kuten uuninpuhdistusaine tai tahrannoistoina
- Hankaavat sienet
- Painepesuri tai höyrysuihku

25.2 Puhdistettavat tai vaihdettavat osat

Seuraavassa yhteenvedossa näet laitteen komponentit, jotka sinun pitää joko vaihtaa tai puhdistaa.

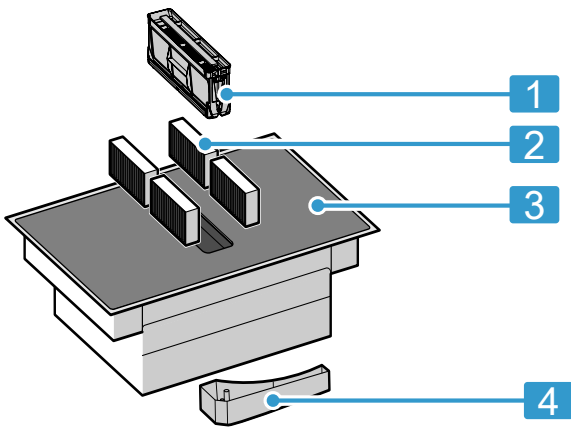

1	Rasvasuodatin
2	Hajusuodatin tai akustiikkasuodatin
3	Keraaminen lasi
4	Ylivuotosäiliö

25.3 Keittotason puhdistus

Puhdista keittotaso aina käytön jälkeen, jotta ruoantähteet eivät pala kiinni.

Vaatus: Keittotason pitää olla kylmä. Jos tahrat ovat sokeria, riisitärkkelystä, muovia tai alumiinifoliota, älä anna keittotason jäähtyä.

1. Poista runsas lika puhdistuslastalla.

2. Puhdista keittotaso keraamisen lasin puhdistusaineella. Noudata puhdistusaineen pakkauksessa olevia puhdistusohjeita.

Ohjeet

- Keraamiselle lasille tarkoitettulla erikoispuhdistussienellä saat hyvän lopputuloksen.
- Kun pidät keittoastian pohjan puhtaana, keittotason pinta pysyy hyvässä kunnossa.

25.4 Keittotason kehksen puhdistus

Puhdista keittotason kehys, jos siinä näkyy käytön jälkeen likaa tai tahroja.

Huomautus: Älä käytä puhdistuslastaa.

1. Puhdista keittotason kehys kuumalla astianpesuaineliuoksella ja pehmeällä liinalla. Huuhtelee uudet sieniliinat huolellisesti ennen käyttöä.
2. Kuivaa pehmeällä liinalla.

25.5 Hajusuodattimien tai akustiikkasuodattimien vaihto

Vaihda hajusuodattimet säännöllisesti. Vaihda akustiikkasuodattimet, jos ne ovat likaantuneet.

Huomautus: Hajusuodattimia ja akustiikkasuodattimia on saatavana alan liikkeistä, huoltopalvelusta tai verkkokaupasta.

1. Käytä vain alkuperäisiä suodattimia, jotta optimaalinen toiminta voidaan taata.
2. **HUOMIO!** Putoavat rasvasuodattimet voivat vaurioittaa alla olevaa keittotaso.
 ▶ Tartu toisella kädellä alhaalta rasvasuodattimeen. Ota rasvasuodatin pois paikaltaan.
 – Kotelon pohjalle voi kertyä rasvaa. Älä kallista rasvasuodatinta, jota vältät rasvan tippumisen.

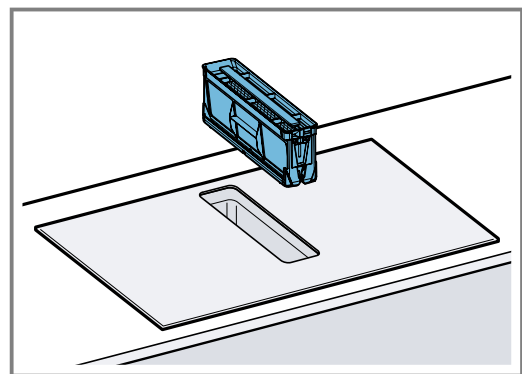

3. Ota 4 hajusuodatinta tai akustiikkasuodatinta pois paikoiltaan ja hävitä asianmukaisesti.

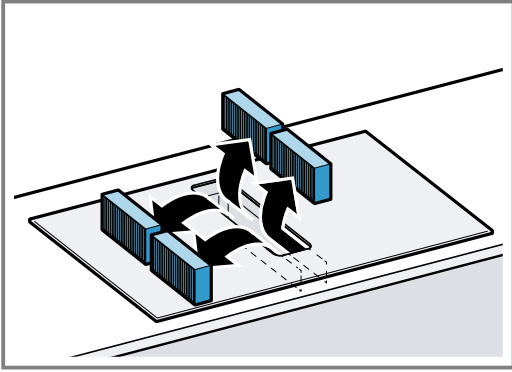

4. Aseta 2 hajusuodatinta tai akustiikkasuodatinta vasemmalle ja oikealle laitteeseen ja työnnä eteenpäin.

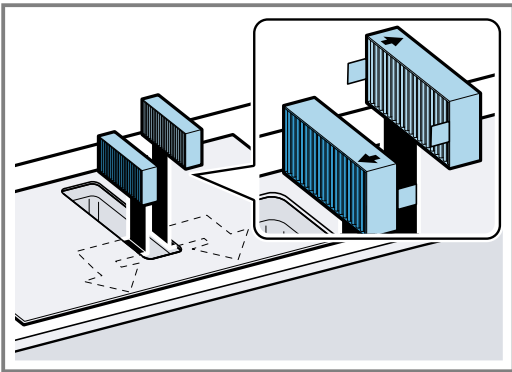

5. Aseta toiset hajusuodattimet tai akustiikkasuodattimet vasemmalle ja oikealle laitteeseen.

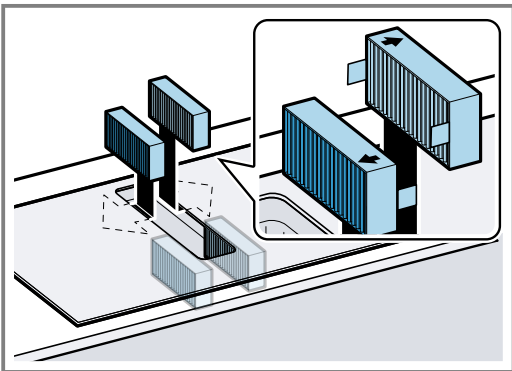

6. Asenna rasvasuodatin.

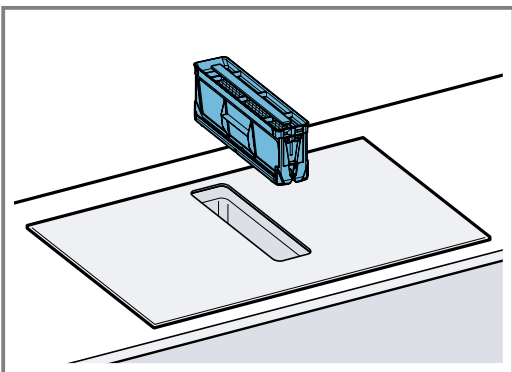

1. Vaihda hajusuodattimet. → Sivu 22
2. Pidä  painettuna, kunnes kuulet äänimerkin.
 - ✓ Näyttö *F* sammuu. Hajusuodatinten likaisuuden näyttö on nollattu.

25.6 Rasvasuodatinten puhdistus

Rasvasuodattimet suodattavat rasvan keittiöhöyryistä. Puhdista rasvasuodatin säännöllisesti, jotta optimaalinen toiminta voidaan taata.

VAROITUS – Tulipalovaara!

Rasvasuodattimiin kertynyt rasva voi syttyä palamaan.

- ▶ Älä käytä laitetta koskaan ilman rasvasuodatinta.
- ▶ Puhdista rasvasuodattimet säännöllisesti.
- ▶ Älä käytä avotulta laitteen läheisyydessä (älä esimerkiksi liekitä ruokia).

1. HUOMIO!

Putoavat rasvasuodattimet voivat vaurioittaa alla olevaa keittotasoa.

- ▶ Tartu toisella kädellä alhaalta rasvasuodattimeen.

Ota rasvasuodatin pois paikaltaan.

- Kotelon pohjalle voi kertyä rasvaa. Älä kallista rasvasuodatinta, jota vältät rasvan tippumisen.

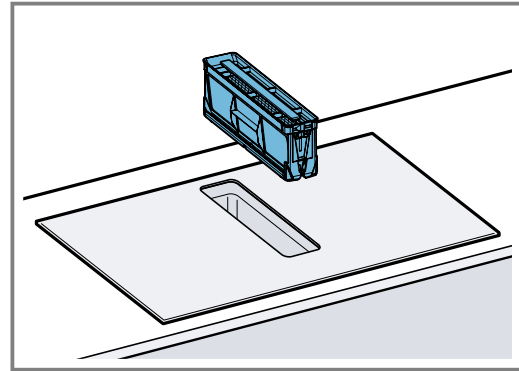

2. Puhdista rasvasuodatin.
 - → "Rasvasuodattimen puhdistus käsin", Sivu 24
 - → "Rasvasuodattimen puhdistus astianpesukoneessa", Sivu 24
3. Poista hajusuodattimet tai akustiikkasuodattimet tarvittaessa laitteesta ja puhdista laite sisäpuolelta. → "Hajusuodattimien tai akustiikkasuodattimien vaihto", Sivu 22
4. Jos laitteen sisään on päässyt esineitä, poista esineet ja varmista, että tuloputki ylivuotosäiliöön ei ole tukossa.
5. Pyyhi laitteen sisäpuoli astianpesuaineliuksella ja talousliinalla.
6. Aseta kuivattu rasvasuodatin puhdistuksen jälkeen takaisin paikalleen.

Likaisuuden näytön nollaaminen

Vaatus: Kun laite on kytketty pois päältä, näytössä palaa *F*.

Rasvasuodattimen puhdistus käsin

1. Irrota rasvasuodattimen osat toisistaan.

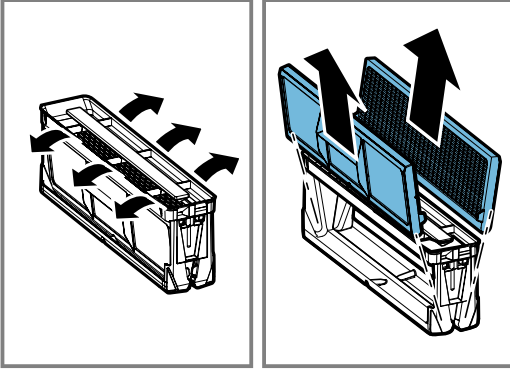

2. Liota rasvasuodatinta kuumassa astianpesuaineliuoksessa.
3. Puhdista rasvasuodatin harjalla. Älä käytä voimakkaita, happamia tai emäksisiä pesuaineita. Jos lika on pinttynyt, voit käyttää rasvaa irrottavaa erikoispuhdistusainetta. Rasvaa irrottavaa erikoispuhdistusainetta voit hankkia huoltopalvelun kautta, verkkokaupastamme tai alan liikkeistä.
4. Huuhtelee rasvasuodatin huolellisesti.
5. Anna rasvasuodattimen valua kuivaksi.

Rasvasuodattimen puhdistus astianpesukoneessa

1. Irrota rasvasuodattimen osat toisistaan, jotta puhdistustulos on optimaalinen.

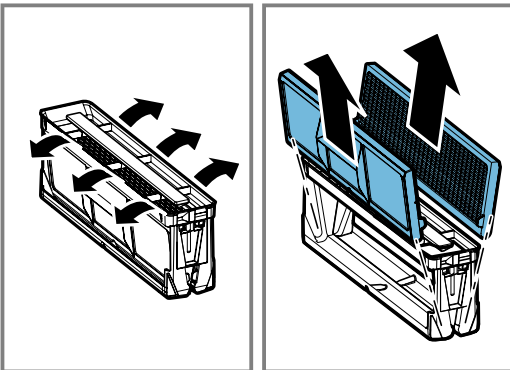

2. Aseta rasvasuodattimen yksittäiset komponentit välttäen astianpesukoneeseen, älä jätä sitä puristuksiin.

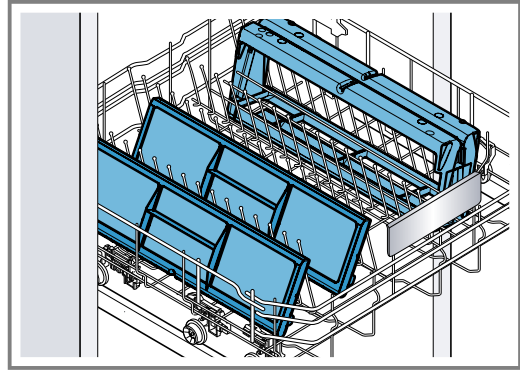

- Älä pese erittäin likaisia rasvasuodattimia yhdessä astioiden kanssa.
Älä käytä voimakkaita, happamia tai emäksisiä pesuaineita.
3. Käynnistä astianpesukone. Valitse lämpötilansäätimellä lämpötila enintään 70 °C.
 4. Anna rasvasuodattimen valua kuivaksi.

25.7 Ylivuotosäiliön puhdistus

Ylivuotosäiliöön kertyy nesteitä tai esineitä, jotka joutuvat laitteeseen ylhäältä käsin.

Vaatus: Laite on jäähtynyt ja jälkilämmön näyttö on sammunut.

1. Pidä ylivuotosäiliöstä toisella kädellä kiinni ja kierrä se toisella kädellä pois paikaltaan.
 - Älä kallista ylivuotosäiliötä, jotta vältät nesteen valumisen ulos.

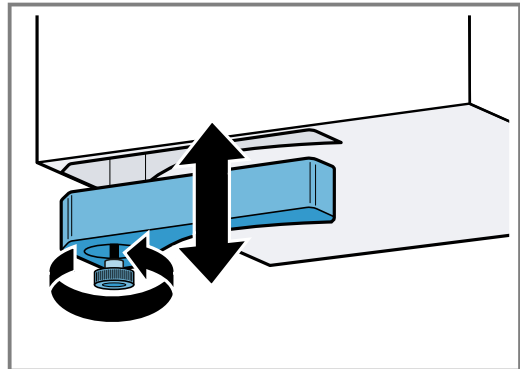

2. Tyhjennä ja huuhtelee ylivuotosäiliö.
3. Kierrä tarvittaessa ruuvi irti ja pese ylivuotosäiliö ilman ruuvia astianpesukoneessa.
4. Kierrä ylivuotosäiliö puhdistuksen jälkeen takaisin paikalleen.
5. Varmista, että tuloputki ylivuotosäiliöön ei ole tukossa.
Jos laitteen sisään pääsee esineitä, poista ne laitteen jäähtyttyä. Irrota sitä varten rasvasuodatin.
→ Sivu 23

26 Usein esitetyt kysymykset (FAQ)

26.1 Käyttö

Kysymys	Vastaus
Miksi en saa kytkettyä keittotasoa päälle ja miksi lapsilukon symboli palaa?	<ul style="list-style-type: none"> Lapsilukko on aktiivinen. Lisätietoja tästä toiminnosta löydät kohdasta → "<i>Lapsilukko</i>", Sivu 17.
Miksi merkkivalot vilkkuvat ja miksi kuuluu äänimerkki?	<ul style="list-style-type: none"> Puhdista ohjauspaneelin pinnalta nesteet tai ruoantähteet. Poista kaikki esineet, jotka voivat peittää ohjauspaneelin. Lisätietoja äänimerkin deaktivoinnista löydät kohdasta → "<i>Perusasetukset</i>", Sivu 17.
Miksi en saa aktivoitua paistotunnistinta?	<ul style="list-style-type: none"> Laitteen suurin mahdollinen ottoteho on saavutettu tai PowerManager-toiminto on aktivoitu. Kytke aktiivisten keittoalueiden tehoalueet pois päältä tai pienennä niitä. Lisätietoja tästä toiminnosta löydät kohdasta → "<i>Tehonrajoitus</i>", Sivu 19.
Tuuletin ei kytkeydy päälle, vaikka automaattikäynnistys on aktivoitu.	<ul style="list-style-type: none"> Aktivoi tuuletin manuaalisesti päälle tai tarkasta automaattikäynnistykseen asetusten määrittäminen. Lisätietoja löydät luvusta → "<i>Perusasetukset</i>", Sivu 17.
Tuuletin käy tunnistinohjaustilassa liian suurella tai liian pienellä teholla.	<ul style="list-style-type: none"> Tuulettimen tunnistinherkkyttä ei ole määritetty oikein. Lisätietoja tästä asetuksesta löydät luvusta → "<i>Perusasetukset</i>", Sivu 17.
Tuuletin käy edelleen, vaikka keittoalueet on kytketty pois päältä.	<ul style="list-style-type: none"> Kytke tuuletin manuaalisesti pois päältä. Lisätietoja tästä asetuksesta löydät luvusta → "<i>Käytön perusteet</i>", Sivu 9.
Tuuletin kytkeytyy päälle, vaikka laite on kytketty pois päältä.	<ul style="list-style-type: none"> Valittuna on asetus jälkikäyntitoiminto tunnistinohjauksella. Lisätietoja tästä asetuksesta löydät luvusta → "<i>Perusasetukset</i>", Sivu 17.
Ilman imun teho on liian heikko.	<ul style="list-style-type: none"> Varmista, että rasvasuodatin on puhdas. Ohjeet suodattimen puhdistuksesta ja vaihdosta löydät luvusta → "<i>Puhdistus ja hoito</i>", Sivu 22.

26.2 Äänet

Kysymys	Vastaus
Miksi keittämisen aikana kuuluu ääniä?	<ul style="list-style-type: none"> Keittoastian pohjan rakenteesta riippuen keittotasosta voi kuulua käytön aikana ääniä. Nämä äänet ovat normaaleja ja ne liittyvät induktiotekniikkaan. Ne eivät viittaa vikaan.
Mahdolliset äänet	<ul style="list-style-type: none"> Matala surina, samantapainen kuin muuntajasta: Muodostuu keitettäessä suurella tehoalueella. Tämä ääni lakkaa tai hiljenee, kun tehoaluetta pienennetään. Hiljainen vihellys: Kuuluu, kun keittoastia on tyhjä. Tämä ääni lakkaa, kun keittoastiaan laitetaan vettä tai elintarviketta. Rätinä: Muodostuu, kun käytetään erilaisista päällekkäisistä materiaaleista valmistettuja keittoastioita tai käytetään samanaikaisesti erikokoisia ja eri materiaaleja olevia keittoastioita. Äänen voimakkuus voi vaihdella ruokien määrän ja valmistustavan mukaan. Korkeat viheltävät äänet: Voivat muodostua, kun käytetään samanaikaisesti kahta keittoaluetta suurimmalla tehoalueella. Nämä viheltävät äänet lakkaavat tai heikkenevät, kun tehoaluetta pienennetään. Tuuletinäänet: Keittotasossa on tuuletin, joka kytkeytyy korkeissa lämpötiloissa päälle. Tuuletin voi käydä myös keittotason pois päältä kytkemisen jälkeen, jos mitattu lämpötila on vielä liian korkea.

26.3 Keittoastiat

Kysymys	Vastaus
Minkälainen keittoastia sopii induktiokeittotasolle?	<ul style="list-style-type: none"> Lisätietoja induktiokäyttöön sopivista keittoastioista löydät kohdasta → <i>"Soveltuva keittoastia"</i>, Sivu 6.
Miksi keittoalue ei lämpene ja tehoalue vilkkuu?	<ul style="list-style-type: none"> Keittoalue, jolla keittoastia on, ei ole kytketty päälle. Varmista, että keittoalue, jolla keittoastia on, on kytketty päälle. Keittoastia on päälle kytketylle keittoalueelle liian pieni tai se ei sovellu induktiokäyttöön. Varmista, että keittoastia soveltuu induktiokäyttöön ja että se on keittoalueella, jonka koko sopii parhaiten keittoastian kokoon. Lisätietoja löydät kohdasta → <i>"FlexInduction"</i>, Sivu 12 → <i>"Soveltuva keittoastia"</i>, Sivu 6.
Miksi keittoastian lämpeneminen kestää niin kauan, tai miksi astia ei lämpene riittävästi, vaikka valittuna on suuri tehotaso?	<ul style="list-style-type: none"> Keittoastia on päälle kytketylle keittoalueelle liian pieni tai se ei sovellu induktiokäyttöön. Varmista, että keittoastia soveltuu induktiokäyttöön ja että se on keittoalueella, jonka koko sopii parhaiten keittoastian kokoon. Lisätietoja löydät kohdasta → <i>"FlexInduction"</i>, Sivu 12 → <i>"Soveltuva keittoastia"</i>, Sivu 6.

26.4 Puhdistus

Kysymys	Vastaus
Miten keittotaso puhdistetaan?	<ul style="list-style-type: none"> Optimaaliset tulokset saavutetaan erityisillä keraamisen lasin puhdistusaineilla. Älä käytä puhdistusvälineitä, astianpesukoneeseen tarkoitettuja puhdistusaineita tai tiivisteitä tai hankausliinoja. Lisätietoja löydät kohdasta → <i>"Puhdistus ja hoito"</i>, Sivu 22.
Keittotason alapuolella olevassa kaapissa on vettä.	<ul style="list-style-type: none"> Tarkasta, onko ylivuotosäiliö täynnä. Lisätietoja keittotason puhdistuksesta ja hoidosta löydät kohdasta → <i>"Puhdistus ja hoito"</i>, Sivu 22.
Miten usein ylivuotosäiliö on puhdistettava?	<ul style="list-style-type: none"> Puhdista ylivuotosäiliö usein. Lisätietoja ylivuotosäiliön puhdistuksesta löydät kohdasta → <i>"Puhdistus ja hoito"</i>, Sivu 22.
Miten usein rasvasuodatin on puhdistettava?	<ul style="list-style-type: none"> Puhdista rasvasuodatin säännöllisesti. Ohjeet suodattimen puhdistuksesta ja vaihdosta löydät luvusta → <i>"Puhdistus ja hoito"</i>, Sivu 22.

27 Toimintahäiriöiden korjaaminen

Voit poistaa itse laitteen pienet toimintahäiriöt. Tutustu häiriöiden korjaamisesta annettuihin ohjeisiin ennen kuin otat yhteyden huoltopalveluun. Näin vältät turhia kustannuksia.

VAROITUS – Loukkaantumisvaara!

Epäasianmukaiset korjaukset ovat vaarallisia.

- Varsinaisia korjaustöitä saa suorittaa vain alan ammattihenkilöstö.
- Jos laite on rikki, ota yhteys huoltopalveluun.

VAROITUS – Sähköiskun vaara!

Epäasianmukaiset korjaukset ovat vaarallisia.

- Laitteen korjaustöitä saavat tehdä vain alan ammattilaiset.
- Laitteen korjaukseen saa käyttää vain alkuperäisiä varaosia.
- Jos laitteen verkkojohto vaurioituu, sen tilalle tulee vaihtaa erityinen liitäntäjohto, joita on saatavana valmistajalta tai valmistajan huoltopalvelun kautta.

27.1 Varoitushuomautukset

Huomautukset

- Jos näyttöön ilmestyy E, pidä kyseisen keittoalueen tunnistin painettuna ja lue häiriökoodi.
- Jos häiriökoodia ei ole mainittu taulukossa, irrota keittotaso sähköverkosta, odota 30 sekuntia ja liitä keittotaso uudelleen sähköverkkoon. Jos viesti ilmestyy uudelleen näyttöön, ota yhteys tekniseen huoltopalveluun ja mainitse tarkka häiriökoodi.
- Jos häiriö ilmenee, laite ei kytkeydy valmiustilaan.
- Keittotaso voi laskea tehotasoa väliaikaisesti laitteen elektronisten rakenneseosten suojaamiseksi ylikuumentumiselta tai virtasykäyksiltä.

27.2 Huomautukset näyttöruudussa

Vika	Syy ja vianhaku
Mikään näyttö ei pala.	Virransaanti on keskeytynyt. <ul style="list-style-type: none"> Tarkasta muiden sähkölaitteiden avulla, onko kyseessä sähkökatko.
	Laitetta ei ole liitetty liitäntäkaavioon mukaan. <ul style="list-style-type: none"> Liitä laite liitäntäkaavioon mukaan.
	Häiriö elektroniikassa <ul style="list-style-type: none"> Jos et saa poistettua häiriötä, ota yhteys tekniseen huoltopalveluun.
Näytöt vilkkuvat.	Ohjauspaneeli on kostea tai jokin esine peittää sen. <ul style="list-style-type: none"> Kuivaa ohjauspaneeli tai poista esine.
F	Hajusuodatin on likaantunut tai likaantuneisuuden näyttö palaa, vaikka olet vaihtanut suodattimen. <ul style="list-style-type: none"> Vaihda suodatin ja nollaa likaisuuden näyttö. Lisätietoja löydät luvusta → "Puhdistus ja hoito", Sivu 22.
F2, F4, E 7015, E 8207, E 8208	Elektroniikka on ylikuumentunut ja yksi keittoalue tai kaikki keittoalueet ovat kytkeytyneet pois päältä. <ul style="list-style-type: none"> Odota, kunnes elektroniikka on jäähtynyt riittävästi. Kosketa sitten jotain ohjauspaneelin valitsinta.
FS + tehoaste ja äänimerkki	Ohjauspaneelin alueella on kuuma keittoastia. Elektroniikka voi sen tähden ylikuumentua. <ul style="list-style-type: none"> Poista keittoastia. Virheilmoitus sammuu hetken kuluttua. Voit jatkaa keittämistä.
FS ja äänimerkki	Ohjauspaneelin alueella on kuuma keittoastia. Keittoalue on kytkeytynyt elektroniikan suojaamiseksi pois päältä. <ul style="list-style-type: none"> Poista keittoastia. Odota muutama sekunti. Paina mitä tahansa painiketta. Kun häiriöviesti sammuu, voit jatkaa keittämistä.
F1/F6	Keittoalue ylikuumeni ja kytkeytyi työtason suojaamiseksi pois päältä. <ul style="list-style-type: none"> Odota, kunnes elektroniikka on jäähtynyt riittävästi, ja kytke keittoalue sitten uudelleen päälle.
FO	Asetusten ottaminen käyttöön ei kytkeydy päälle. <ul style="list-style-type: none"> Kuittaa virheilmoitus koskettamalla jotain valitsinta. Voit käyttää laitetta tavanomaiseen tapaan, ilman Asetusten ottaminen käyttöön-toimintoa. Ota yhteys huoltopalveluun.
F8	Keittoalue on ollut käytössä pidemmän aikaa ja keskeytyksettä. <ul style="list-style-type: none"> Yksilöllinen turvakatkaisu on kytkeytynyt päälle. Jotta voit tehdä keittoalueen asetukset, kytke näyttö pois koskettamalla jotain valitsinta.
E 9000/E9010	Käyttöjännite on virheellinen ja se on tavanomaisen käyttöalueen ulkopuolella. <ul style="list-style-type: none"> Ota yhteys sähköyhtiöön.
U400	Keittotasoa ei ole liitetty oikein. <ul style="list-style-type: none"> Irrota keittotaso sähköverkosta. Liitä keittotaso liitäntäkaavioon mukaan.
dE	Esittelytila on aktivoitu. <ul style="list-style-type: none"> Irrota keittotaso sähköverkosta. Odota 30 sekuntia ja liitä keittotaso uudelleen. Kosketa seuraavien 3 minuutin kuluessa jotain tunnistinta. Esittelytila on deaktivoitu.

27.3 Laitteen normaalit äänet

Induktiolaitteesta voi toisinaan kuulu ääniä tai värinöitä kuten surinaa, sihinää, rätinää, tuulettimen ääntä tai rytmikkäitä ääniä.

28 Hävittäminen

28.1 Käytöstä poistetun laitteen hävittäminen

Ympäristön huomioivan hävittämisen avulla arvokkaita raaka-aineita voidaan käyttää uudelleen.

1. Irrota verkkojohdon pistoke pistorasiasta.
2. Katkaise verkkojohto.

3. Hävitä laite ympäristöystävällisesti. Tarkempia tietoja kierrätysmahdollisuuksista saat kodinkoneliikkeistä sekä paikkakuntasi jätehuollosta vastaavilta viranomaisilta.



Tämän laitteen merkintä perustuu käytettyjä sähkö- ja elektroniikkalaitteita (waste electrical and electronic equipment - WEEE) koskevaan direktiiviin 2012/19/EU. Tämä direktiivi määrittää käytettyjen laitteiden palautus- ja kierrätys-säännökset koko EU:n alueella.

29 Vaatimustenmukaisuusvakuutus

BSH Hausgeräte GmbH vahvistaa täten, että Home Connect -toiminnoilla varustettu laite vastaa direktiivin 2014/53/EU perusluonteisia vaatimuksia ja muita asiaankuuluvia määräyksiä.

Täydellinen RED vaatimustenmukaisuusvakuutus löytyy internetistä sivulta www.bosch-home.com laitteen tuotesivulta lisädokumenttien kohdasta.

2,4 GHz taajuusalue (2400–2483,5 MHz): maks. 100 mW

5 GHz taajuusalue (5150–5350 MHz + 5470–5725 MHz): maks. 100 mW



	BE	BG	CZ	DK	DE	EE	IE	EL	ES
	FR	HR	IT	CY	LI	LV	LT	LU	HU
	MT	NL	AT	PL	PT	RO	SI	SK	FI
	SE	NO	CH	TR	IS	UK (NI)			

5 GHz WLAN (Wi-Fi): käyttö vain sisätiloissa.

AL	BA	MD	ME	MK	RS	UK	UA
----	----	----	----	----	----	----	----

5 GHz WLAN (Wi-Fi): käyttö vain sisätiloissa.

30 Huoltopalvelu

Ekosuunnittelua koskevan asetuksen mukaisia toiminnan kannalta oleellisia osia on saatavilla huoltopalvelumme kautta vähintään 10 vuoden ajan laitteen markkinoille saattamisen jälkeen Euroopan talousalueella.

Huomautus: Huoltopalvelu on valmistajan takuun puitteissa maksuton.

Lisätietoja käyttömaan takuuajasta ja takuehdoista saat huoltopalvelustamme, jälleenmyyjältäsi tai verkkosivuiltamme.

Kun otat yhteyden huoltopalveluun, tarvitset laitteen mallinumeron (E-Nr.) ja valmistusnumeron (FD). Huoltopalvelun yhteystiedot löytyvät oheisesta huoltopalveluluettelosta tai internet-sivuiltamme.

30.1 Mallinumero (E-nro) ja valmistusnumero (FD)

Mallinumero (E-nro) ja valmistusnumero (FD) on merkitty koneen tyyppikilpeen.

Tyyppikilpi löytyy:

- laitepassista.

- edestä keittotason alapuolelta.

Mallinumero (E-Nr.) löytyy myös keraamisesta lasista. Huoltopalveluluettelon (KI) ja valmistusnumeron (FD) voit hakea näyttöön myös kohdasta Perusasetukset → *Sivu 17*.

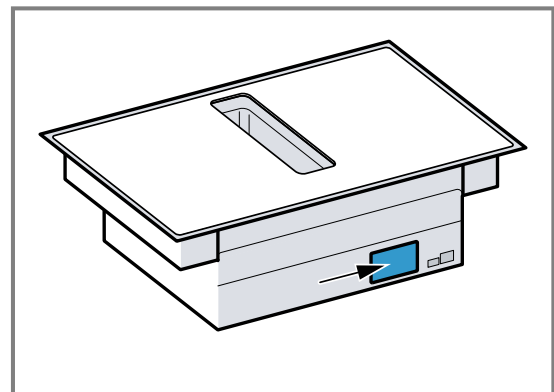

Merkitse laitteen tiedot ja huoltopalvelun puhelinnumero muistiin, niin löydät ne taas nopeasti.

31 Testiruoat

Nämä suositukset on laadittu tarkastusviranomaisia varten laitteidemme testauksen helpottamiseksi. Testeissä käytettiin induktiokeittotasojille tarkoitettuja keittoastiasarjojamme. Voit hankkia näitä varustesarjoja tarvittaessa jälkikäteen alan liikkeistä, teknisen huoltopalvelumme kautta tai verkkokaupastamme.

31.1 Kuorrutteen sulatus

Ainekset 150 g tummaa suklaata (55 % kaakaota).

- Kattila Ø 16 cm ilman kantta
 - Keittäminen: tehotaso 1.5

31.2 Linssipadan lämmittäminen ja lämpimänäpito

Resepti standardin DIN 44550 mukaan

Lähtölämpötila 20 °C

Kuumentaminen, sekoittamatta

- Kattila Ø 16 cm kannella, Määrä: 450 g
 - Kuumentaminen: kesto n. 1 min 30 s, tehotaso 9
 - Keittämisen jatkaminen: tehotaso 1.5
- Kattila Ø 20 cm kannella, Määrä: 800 g
 - Kuumentaminen: kesto 2 min 30 s, tehotaso 9
 - Keittämisen jatkaminen: tehotaso 1.5

31.3 Linssipadan lämmittäminen ja lämpimänäpito

Esimerkiksi: linssien halkaisija 5-7 mm. Lähtölämpötila 20 °C

Sekoita 1 minuutin kuumennuksen jälkeen

- Kattila Ø 16 cm kannella, Määrä: 500 g
 - Kuumentaminen: kesto n. 1 min 30 s, tehotaso 9
 - Keittämisen jatkaminen: tehotaso 1.5
- Kattila Ø 20 cm kannella Määrä: 1 kg
 - Kuumentaminen: kesto n. 2 min 30 s, tehotaso 9
 - Keittämisen jatkaminen: tehotaso 1.5

31.4 Béchamelkastike

Maidon lämpötila: 7 °C

- Kattila Ø 16 cm ilman kantta Ainekset: 40 g voita, 40 g jauhoja, 0,5 l maitoa jossa rasvaa 3,5 % ja ripaus suolaa

Béchamelkastikkeen valmistus

1. Sulata voi, sekoita joukkoon jauhot ja suola ja lämmitä kaikki.
 - Kuumentaminen: kesto 6 min, tehotaso 2
2. Lisää maito jauhoseokseen ja kuumenna seos kiehuvaan koko ajan sekoittaen.
 - Kuumentaminen: kesto 6 min 30 s, tehotaso 7
3. Kun Béchamelkastike kiehahtaa, pidä kastike vielä 2 minuuttia keittoalueella jatkuvasti sekoittaen.
 - Valmistuksen jatkaminen: tehotaso 2

31.5 Riisipuuron keittäminen kansi päällä

Maidon lämpötila: 7 °C

1. Lämmitä maitoa, kunnes se alkaa kohota. Kuumenna ilman kantta. Sekoita 10 minuutin kuumennuksen jälkeen.

2. Aseta suositeltu tehoalue ja lisää maidon joukkoon riisi, sokeri ja suola.

Kypsennysaika kuumennusaika mukaan lukien n. 45 min.

- Kattila Ø 16 cm Ainekset: 190 g puuroriisiä, 90 g sokeria, 750 ml maitoa, jonka rasvapitoisuus 3,5 %, ja 1 g suolaa
 - Kuumentaminen: kesto n. 5 min 30 s, tehotaso 8.5
 - Keittämisen jatkaminen: tehotaso 3
- Kattila Ø 20 cm Ainekset: 250 g puuroriisiä, 120 g sokeria, 1 l maitoa, jonka rasvapitoisuus 3,5 %, ja 1,5 g suolaa
 - Kuumentaminen: kesto n. 5 min 30 s, tehotaso 8.5
 - Keittämisen jatkaminen: tehotaso 3, sekoita 10 min kuluttua

31.6 Riisipuuron keittäminen ilman kantta

Maidon lämpötila: 7 °C

1. Lisää ainekset maidon joukkoon ja lämmitä jatkuvasti sekoittaen.

2. Kun maidon lämpötila on n. 90 °C, valitse suositeltu tehotaso ja anna kiehua hiljalleen pienellä teholla noin 50 min.

- Kattila Ø 16 cm ilman kantta Ainekset: 190 g puuroriisiä, 90 g sokeria, 750 ml maitoa, jonka rasvapitoisuus 3,5 %, ja 1 g suolaa
 - Kuumentaminen: kesto n. 5 min 30 s, tehotaso 8.5
 - Keittämisen jatkaminen: tehotaso 3
- Kattila Ø 20 cm ilman kantta Ainekset: 250 g puuroriisiä, 120 g sokeria, 1 l maitoa, jonka rasvapitoisuus 3,5 %, ja 1,5 g suolaa
 - Kuumentaminen: kesto n. 5 min 30 s, tehotaso 8.5
 - Keittämisen jatkaminen: tehotaso 2.5

31.7 Riisin keittäminen

Resepti standardin DIN 44550 mukaan

Veden lämpötila: 20 °C

- Kattila Ø 16 cm kannella Ainekset: 125 g pitkäjyväistä riisiä, 300 g vettä ja ripaus suolaa
 - Kuumentaminen: kesto n. 2 min 30 s, tehotaso 9
 - Keittämisen jatkaminen: tehotaso 2
- Kattila Ø 20 cm kannella Ainekset: 250 pitkäjyväistä riisiä, 600 g vettä ja ripaus suolaa
 - Kuumentaminen: kesto n. 2 min 30 s, tehotaso 9
 - Keittämisen jatkaminen: tehotaso 2.5

31.8 Porsaanfileen paistaminen

Fileen lähtölämpötila: 7 °C

- Pannu Ø 24 cm ilman kantta Ainekset: 3 porsaanfileepalaa, kokonaispaino noin 300 g, 1 cm paksut, ja 15 g auringonkukkaöljyä
 - Kuumentaminen: kesto n. 1 min 30 s, tehotaso 9
 - Keittämisen jatkaminen: tehotaso 7

31.9 Lettujen paistaminen

Resepti standardin DIN EN 60350-2 mukaan

- Pannu Ø 24 cm ilman kantta Ainekset: 55 ml taikinaa lettua kohden
 - Kuumentaminen: kesto 1 min 30 s, tehotaso 9
 - Keittämisen jatkaminen: tehotaso 7

31.10 Pakastettujen ranskanperunoiden friteeraus

- Kattila Ø 20 cm ilman kantta Ainekset: 2 l auringonkukkaöljyä. Kuhunkin friteerausannokseen: 200 g pakastettuja ranskanperunoita, 1 cm paksuja.
 - Kuumentaminen: tehotaso 9, kunnes öljyn lämpötila on 180 °C.
 - Keittämisen jatkaminen: tehotaso 9



A series of horizontal lines for writing, consisting of a solid top line followed by multiple dashed midlines and solid bottom lines, typical of primary writing paper.



Thank you for buying a Bosch Home Appliance!

Register your new device on MyBosch now and profit directly from:

- **Expert tips & tricks for your appliance**
- **Warranty extension options**
- **Discounts for accessories & spare-parts**
- **Digital manual and all appliance data at hand**
- **Easy access to Bosch Home Appliances Service**

Free and easy registration – also on mobile phones:

www.bosch-home.com/welcome

BOSCH
HOME APPLIANCES
SERVICE

Looking for help? You'll find it here.

Expert advice for your Bosch home appliances, help with problems or a repair from Bosch experts.

Find out everything about the many ways Bosch can support you:

www.bosch-home.com/service

Contact data of all countries are listed in the attached service directory.

BSH Hausgeräte GmbH

Carl-Wery-Straße 34

81739 München, GERMANY

www.bosch-home.com

A Bosch Company



9001730161 (020930)

fi