



**BOSCH**



Register your  
new device on  
MyBosch now and  
get free benefits:  
[bosch-home.com/  
welcome](https://bosch-home.com/welcome)

# Mașină de spălat rufe

**WAN28262BY**

**[ro]** Manual de utilizare și instrucțiuni de instalare

**Pentru informații suplimentare, vă rugăm să consultați Ghidul utilizatorului digital.**



## Cuprins

<b>1 Siguranța .....</b>	<b>4</b>	<b>6 Înainte de prima utilizare .....</b>	<b>20</b>
1.1 Instrucțiuni generale .....	4	6.1 Pornirea procesului de evacuare a apei reziduale.....	20
1.2 Utilizarea conform destinației .....	4	<b>7 Afișajul.....</b>	<b>21</b>
1.3 Limitare a cerului de utilizatori .....	4	<b>8 Taste .....</b>	<b>23</b>
1.4 Instalarea în siguranță .....	5	<b>9 Programe .....</b>	<b>24</b>
1.5 Utilizarea în siguranță .....	7	<b>10 Accesorii.....</b>	<b>28</b>
1.6 Curățarea și întreținerea în siguranță.....	9	<b>11 Rufe.....</b>	<b>28</b>
<b>2 Prevenirea pagubelor materiale.....</b>	<b>11</b>	11.1 Pregătirea rufelor.....	28
<b>3 Protecția mediului și economisirea .....</b>	<b>12</b>	<b>12 Detergentul și produsele de îngrijire.....</b>	<b>29</b>
3.1 Predarea la deșeurile a ambalajului .....	12	<b>13 Utilizarea de bază .....</b>	<b>29</b>
3.2 Economisirea de energie și resurse.....	12	13.1 Porniți aparatul .....	29
3.3 Modul de economisire a energiei electrice .....	12	13.2 Setarea programului.....	29
<b>4 Instalarea și conectarea.....</b>	<b>13</b>	13.3 Modificarea setărilor programului.....	30
4.1 Despachetarea aparatului .....	13	13.4 Introducerea rufelor .....	30
4.2 Volumul de livrare .....	13	13.5 Utilizarea recipientului de dozare a detergentului lichid.....	30
4.3 Cerințe privind locul de instalare.....	13	13.6 Adăugarea detergentului și produselor de îngrijire .....	30
4.4 Îndepărtarea siguranțelor de transport .....	14	13.7 Pornirea programului.....	31
4.5 Conectarea aparatului.....	15	13.8 Modificarea timpului de programare Gata în activat ....	31
4.6 Îndreptarea aparatului .....	16	13.9 Înmujierea rufelor .....	31
4.7 Racordarea electrică a aparatului.....	17	13.10 Adăugarea de rufe .....	31
<b>5 Cunoașterea .....</b>	<b>18</b>	13.11 Anularea programului.....	31
5.1 Aparatul .....	18	13.12 Continuarea programului la oprirea clătirii.....	32
5.2 Sertar pentru detergent.....	19	13.13 Scoaterea rufelor.....	32
5.3 Panoul de comandă.....	19	13.14 Deconectarea aparatului .....	32

<b>14 Sistem de siguranță împotriva accesului copiilor.....</b>	<b>32</b>
14.1 Activarea sistemului de siguranță împotriva accesului copiilor.....	32
14.2 Dezactivarea sistemului de siguranță împotriva accesului copiilor.....	32
<b>15 Setările de bază.....</b>	<b>32</b>
<b>16 Curățare și îngrijire .....</b>	<b>33</b>
16.1 Curățarea tamburului.....	33
16.2 Curățarea sertarului pentru detergent .....	33
16.3 Curățarea pompei pentru soluția de spălare.....	34
<b>17 Remediați defecțiunile .....</b>	<b>37</b>
17.1 Deblocarea de urgență .....	46
<b>18 Transport, depozitare și eliminare .....</b>	<b>46</b>
18.1 Demontarea aparatului.....	46
18.2 Fixarea siguranțelor de transport .....	46
18.3 Repunerea în funcțiune a aparatului.....	46
18.4 Predarea aparatului vechi .....	47
<b>19 Serviciul clienți.....</b>	<b>47</b>
19.1 Numărul de produs (Nr. E) și numărul de fabricație (FD) .....	48
<b>20 Valori de consum .....</b>	<b>49</b>
<b>21 Date tehnice.....</b>	<b>50</b>



# 1 Siguranța

Respectați următoarele instrucțiuni de siguranță.

## 1.1 Instrucțiuni generale



- Citiți cu atenție acest manual.
- Păstrați instrucțiunile, precum și informațiile producătorului în vederea utilizării ulterioare sau înmânării acestora următorului proprietar.
- Nu este permisă punerea în funcțiune a aparatului dacă acesta a fost deteriorat în timpul transportului.

## 1.2 Utilizarea conform destinației

Utilizați acest aparat numai:

- pentru spălarea articolelor textile care pot fi spălate în mașina de spălat rufe și articolelor din lână cu recomandare de spălare manuală pe eticheta de îngrijire.
- cu apă de la robinet și detergenți și produse de îngrijire disponibile în comerț, adecvate pentru mașinile de spălat rufe.
- în locuința proprie și în încăperi închise din mediul casnic.
- până la o înălțime de 4000 m deasupra nivelului mării.

## 1.3 Limitare a cercului de utilizatori

Acest aparat poate fi folosit de copii cu vârsta de peste 8 ani și de persoane cu capacități fizice, senzoriale sau mintale reduse sau fără experiență și/sau cunoștințe numai dacă sunt supravegheați sau au fost instruiți referitor la utilizarea în siguranță a aparatului și au înțeles pericolele care rezultă din aceasta.

Copiii nu trebuie lăsați să se joace cu aparatul.

Curățarea și întreținerea curentă efectuată de utilizator nu sunt permise copiilor dacă nu sunt supravegheați.

Nu permiteți accesul copiilor cu vârsta de sub 3 ani și animalelor de companie în apropierea aparatului.

## 1.4 Instalarea în siguranță

Respectați instrucțiunile privind siguranța atunci când instalați aparatul.

### **⚠ AVERTISMENT – Pericol de electrocutare!**

Instalările executate incorect sunt periculoase.

- ▶ Aparatul se va conecta și utiliza numai conform datelor de pe plăcuța cu date tehnice.
- ▶ Aparatul se va racorda doar la o priză de curent alternativ cu împământare, instalată regulamentar.
- ▶ Sistemul de protecție a instalației de alimentare cu energie electrică a clădirii trebuie să fie instalat corect. Instalația trebuie să dispună de un cablu cu o secțiune suficient de mare.
- ▶ La utilizarea unui dispozitiv de protecție la curenți reziduali diferențiali va fi utilizat numai un tip cu acest semn .
- ▶ Nu racordați aparatul la o altă sursă de comutare, de exemplu, la un comutator temporizat sau la un sistem de comandă de la distanță.
- ▶ După montarea aparatului, ștecherul cablului de alimentare electrică trebuie să fie accesibil; dacă accesul liber nu este posibil, în instalația electrică permanentă se va monta un separator de faze pentru toții polii conform condițiilor din dispozițiile de instalare.
- ▶ La amplasarea aparatului acordați atenție cablului de alimentare de la rețea să nu fie înțepenit într-un loc sau deteriorat.

O izolație deteriorată a cablului de alimentare electrică este periculoasă.

- ▶ Cablul de alimentare electrică nu trebuie să intre niciodată în contact cu surse de căldură sau cu componentele fierbinți ale aparatului.
- ▶ Cablul de alimentare electrică nu trebuie să intre niciodată în contact cu vârfuri sau muchii ascuțite.
- ▶ Nu este permisă îndoirea, strangularea sau modificarea cablului de alimentare electrică.

### **⚠️ AVERTISMENT – Pericol de incendiu!**

Este periculos să se utilizeze un cablu de alimentare de la rețea prelungit sau atașarea unui adaptor neadecvat.

- ▶ Nu utilizați prelungitoare sau prize multiple.
- ▶ În cazul în care cablul de alimentare de la rețea este prea scurt contactați serviciul pentru clienți.
- ▶ Utilizați numai adaptoare care au fost avizate de producător.

### **⚠️ AVERTISMENT – Pericol de rănire!**

Greutatea mare a aparatului poate conduce la vătămări în momentul ridicării acestuia.

- ▶ Nu ridicați singur aparatul.

Dacă aparatul a fost instalat în mod neautorizat într-o coloană spălare-uscare, aparatul instalat ar putea să cadă.

- ▶ Nu montați uscătorul deasupra unei mașini de spălat rufe fără a utiliza setul de îmbinare furnizat de producătorul uscătorului . Nu este permisă nicio altă metodă de configurare.
- ▶ Nu montați aparatul într-o coloană spălare-uscare dacă producătorul uscătorului nu a prevăzut un set de îmbinare adecvat.
- ▶ Nu instalați într-o coloană de spălare-uscare niciun aparat de la alți producători dacă aparatul nu are adâncimea și lățimea necesare.
- ▶ Nu instalați coloana de spălare-uscare pe un pedestal; în caz contrar, aparatele s-ar putea răsturna.

### **⚠️ AVERTISMENT – Pericol de asfixiere!**

Copiii se pot înfășura în ambalaj sau și-l pot trage pe cap, asfixiindu-se.

- ▶ Nu lăsați copii în apropierea ambalajului.
- ▶ Nu lăsați copii să se joace cu materialul de ambalaj.

### **⚠️ ATENȚIONARE – Pericol de rănire!**

În timpul funcționării, aparatul ar putea să vibreze sau să se deplaseze.

- ▶ Așezați aparatul pe o suprafață curată, plană și fixă.
- ▶ Îndreptați aparatul cu ajutorul piciorușelor acestuia și al unei nivele cu bulă de aer.

În cazul așezării necorespunzătoare a furtunurilor și cablurilor de alimentare electrică există pericolul de împiedicare.

- ▶ Poziționați furtunurile și cablurile de alimentare electrică astfel încât să nu existe pericolul de împiedicare.

Dacă aparatul este transportat fiind ținut de componentele proeminente, de exemplu, de hublou, aceste componente s-ar putea rupe.

- ▶ Nu transportați aparatul ținând-l de componentele proeminente.

### **⚠ ATENȚIONARE – Pericol de tăiere!**

În cazul contactului cu marginile ascuțite ale aparatului pot rezulta răniri prin tăiere.

- ▶ Nu atingeți marginile ascuțite ale aparatului.
- ▶ În timpul instalării și transportului aparatului purtați întotdeauna mănuși de protecție.

## **1.5 Utilizarea în siguranță**

### **⚠ AVERTISMENT – Pericol de electrocutare!**

Un aparat deteriorat sau un cablu de alimentare de la rețea deteriorat este periculos.

- ▶ Nu utilizați niciodată un aparat deteriorat.
- ▶ Nu trageți niciodată de cablul de alimentare electrică pentru a deconecta aparatul de la rețeaua de alimentare electrică. Scoateți întotdeauna din priză ștecherul cablului de alimentare electrică.
- ▶ Dacă aparatul sau cablul de alimentare electrică este deteriorat, scoateți imediat ștecherul din priză sau decuplați siguranța din cutia cu siguranțe și închideți robinetul de apă.
- ▶ Contactați unitatea de service abilitată. → *Pagina 47*

Pătrunderea umidității în interiorul aparatului poate provoca electrocutarea.

- ▶ Utilizați aparatul numai în spații închise.
- ▶ Nu expuneți niciodată aparatul la căldură și umiditate excesive.
- ▶ Nu utilizați pentru curățarea aparatului aparate de curățat cu jet sub presiune sau cu jet de abur, furtunuri sau dușuri.

**⚠️ AVERTISMENT – Pericol de afectare a sănătății!**

Copii se pot închide în mașină și astfel își pot pune viața în pericol.

- ▶ Nu instalați aparatul în spatele unei uși batante, care să blocheze sau să împiedice deschiderea ușii aparatului.
- ▶ În cazul aparatelor scoase din uz, scoateți din priză ștecherul cablului de alimentare electrică, apoi tăiați cablul de alimentare electrică și distrugeți sistemul de blocare a hubloului aparatului astfel încât hubloul aparatului să nu mai poată fi blocat.

**⚠️ AVERTISMENT – Pericol de asfixiere!**

Copii pot aspira sau înghiți piesele mici și se pot asfixia.

- ▶ Nu lăsați copii în apropierea pieselor mici.
- ▶ Nu lăsați copii să se joace cu piesele mici.

**⚠️ AVERTISMENT – Pericol de intoxicație!**

Detergenții și produsele de îngrijire pot provoca intoxicații în caz de ingerare.

- ▶ În cazul înghițirii accidentale, consultați un medic.
- ▶ Nu lăsați produsele de spălare și de îngrijire la îndemâna copiilor.

**⚠️ AVERTISMENT – Pericol de explozie!**

Dacă rufele au fost tratate în prealabil cu produse de curățare cu conținut de solvenți, acestea ar putea exploda în interiorul aparatului.

- ▶ Înainte de spălare, clătiți temeinic cu apă rufele pretratate.

**⚠️ ATENȚIONARE – Pericol de rănire!**

În cazul agățării de aparat sau urcării pe acesta, capacul s-ar putea rupe.

- ▶ Nu vă urcați pe aparat.

În cazul așezării sau rezemării de de hubloul deschis al aparatului, aparatul s-ar putea răsturna.

- ▶ Nu vă așezați pe și nu vă sprijiniți de hubloul aparatului.
- ▶ Nu așezați obiecte pe hubloul aparatului.



În cazul introducerii mâinilor în tamburul aflat în rotație se pot produce răniri.

- ▶ Înainte de a introduce mâinile în interiorul tamburului așteptați ca acesta să se răcească complet.

### **⚠ ATENȚIONARE – Pericol de opărire!**

La spălarea la temperaturi înalte, soluția de spălare se înfierbântă.

- ▶ Nu atingeți soluția de spălare fierbinte.

### **⚠ ATENȚIONARE – Pericol de arsuri chimice!**

La deschiderea sertarului pentru detergent din acesta pot sări în afară particule de detergent și de produs de îngrijire. Contactul acestora cu ochii sau pielea se poate solda cu iritații.

- ▶ În cazul contactului ochilor sau pielii cu detergentul sau produsul de îngrijire, clătiți temeinic cu apă curată zonele afectate.
- ▶ În cazul înghițirii accidentale, consultați un medic.
- ▶ Nu lăsați produsele de spălare și de îngrijire la îndemâna copiilor.

## **1.6 Curățarea și întreținerea în siguranță**

Respectați instrucțiunile privind siguranța atunci când curățați și efectuați activități de întreținere a aparatului.

### **⚠ AVERTISMENT – Pericol de electrocutare!**

Reparațiile executate incorect sunt periculoase.

- ▶ Numai personalul de specialitate are permisiunea de a efectua lucrări de reparații la nivelul aparatului.
- ▶ La reparația aparatului trebuie utilizate numai piese de schimb originale.
- ▶ Dacă se deteriorează cablul de racordare la rețea al acestui aparat, acesta trebuie înlocuit de către producător, de către serviciul său pentru clienți sau de către o persoană calificată în mod similar, pentru a evita pericolele.

Pătrunderea umidității în interiorul aparatului poate provoca electrocutarea.

- ▶ Nu utilizați pentru curățarea aparatului aparate de curățat cu jet sub presiune sau cu jet de abur, furtunuri sau dușuri.

**⚠️ AVERTISMENT – Pericol de rănire!**

Utilizarea de piese de schimb și accesorii neoriginale comportă pericole.

- ▶ Utilizați numai piese de schimb și accesorii originale furnizate de producător.

**⚠️ AVERTISMENT – Pericol de intoxicație!**

În cazul utilizării unor produse de curățare care conțin solvenți se pot elibera vapori toxici.

- ▶ Nu folosiți produse de curățare care conțin solvenți.

## 2 Prevenirea pagubelor materiale

Respectați aceste observații pentru a evita producerea de pagube materiale și deteriorarea aparatului. Respectați aceste observații pentru a evita producerea de pagube materiale și deteriorarea aparatului.

### ATENȚIE!

Dozarea necorespunzătoare a balsamurilor, detergenților, produselor de îngrijire și produselor de curățare poate afecta funcționarea aparatului.

▶ Respectați indicațiile producătorului privind dozarea.

Depășirea volumului maxim de încărcare afectează funcționarea aparatului.

▶ Respectați și nu depășiți cantitatea maximă de încărcare pentru fiecare program.

→ "Programa", Pagina 24

Pentru transport, aparatul este asigurat cu siguranțe de transport. Siguranțele de transport nescoase pot duce la producerea de pagube materiale și deteriorări ale aparatului.

▶ Înainte de punerea în funcțiune a aparatului, scoateți toate siguranțele de transport și păstrați-le.

▶ Înainte de fiecare operațiune de transport, montați toate siguranțele de transport pentru a evita producerea de deteriorări.

Racordarea neautorizată a furtunului de alimentare cu apă poate provoca pagube materiale.

▶ Strângeți ferm șuruburile de la sistemul de alimentare cu apă.

▶ Racordați furtunul de alimentare cu apă pe cât posibil direct la robinetul de apă, fără elemente de legătură suplimentare precum adaptoare, prelungiri, supape sau altele similare.

▶ Aveți grijă ca diametrul interior al robinetului de apă să fie de cel puțin 17 mm.

▶ Asigurați-vă că lungimea filetelui de la racordul la robinetul de apă este de cel puțin 10 mm.

O presiune prea mică sau prea mare a apei poate afecta funcționarea aparatului.

▶ Asigurați-vă că presiunea apei din instalația de alimentare cu apă este de cel puțin 100 kPa (1 bar) și de maximum 1000 kPa (10 bari).

▶ Atunci când presiunea apei depășește valoarea maximă, trebuie instalată o supapă de decompresie între racordul pentru apă potabilă și setul de furtunuri al aparatului.

▶ Nu racordați aparatul la bateria de amestec a unui încălzitor de apă menajeră fără presiune.

Furtunurile de apă modificate sau deteriorate pot cauza producerea de pagube materiale sau deteriorarea aparatului.

▶ Nu este permisă îndoirea, ștrangularea, modificarea sau tăierea furtunurilor de apă.

▶ Utilizați numai furtunurile de apă livrate împreună cu aparatul sau furtunuri de schimb originale.

▶ Nu reutilizați niciodată furtunurile de apă uzate.

Utilizarea cu apă contaminată sau prea fierbinte poate provoca prejudicii și deteriorări ale aparatului.

▶ Utilizați aparatul exclusiv cu apă rece.

Agenții de curățare neadecvați pot deteriora suprafața aparatului.

▶ Nu folosiți mijloace de curățare ascuțite sau abrazive.

▶ Nu folosiți agenți de curățare cu conținut mare de alcool.

▶ Nu folosiți niciodată bureți din sârmă sau bureți de vase dure.

▶ Curățați aparatul numai cu apă și cu o lavetă moale, umedă.

ro Protecția mediului și economisirea

- ▶ Îndepărtați imediat toate resturile de detergent, umiditate sau reziduuri de pe aparat.

---

## 3 Protecția mediului și economisirea

### 3.1 Predarea la deșeurile a ambalajului

Ambalajele sunt ecologice și reciclabile.

- ▶ Eliminați componentele separat, în funcție de tipul acestora.

### 3.2 Economisirea de energie și resurse

Dacă respectați aceste instrucțiuni, aparatul dvs. va consuma mai puțină energie electrică și apă.

Utilizați programul cu temperaturi scăzute și durate mici, precum și cu cantitatea maximă de încărcare.

- ✓ Consumul energetic și de apă este eficientizat la maximum.

Dozați detergentul în funcție de gradul de murdărie a rufelor.

- ✓ Pentru grade de murdărie reduse până la medii, este suficientă o cantitate mică de detergent. Țineți cont de recomandarea privind dozarea oferită de producătorul detergentului.

Reduceți temperatura de spălare în cazul refelor cu un grad redus și mediu de murdărie.

- ✓ La temperaturi scăzute, aparatul are un consum energetic mai scăzut. Pentru gradele de murdărie redusă până la medii, se pot utiliza temperaturi mai scăzute, conform specificațiilor de pe eticheta de îngrijire.

Setați turația maximă de centrifugare dacă urmează ca rufele să fie uscate în uscătorul de rufe.

- ✓ Rufele mai uscate determină reducerea duratei programului de uscare și a consumului de energie. La o turație de centrifugare mai mare, gradul de umiditate reziduală din rufe este redus, însă nivelul de zgomot din timpul centrifugării crește.

Spălați rufele fără a le prespăla.

- ✓ Prespălarea rufelor prelungeste durata programului și crește consumul energetic și de apă.

Aparatul este dotat cu un sistem de control cantitativ automat.

- ✓ Controlul cantitativ automat adaptează în mod optim consumul de apă și durata programului în funcție de tipul textilelor și la de cantitatea de încărcare.

### 3.3 Modul de economisire a energiei electrice

Dacă nu folosiți aparatul pentru un timp mai îndelungat, acesta se deconectează automat și trece în modul de economisire a energiei.

Pentru a părăsi modul de economisire a energiei, utilizați din nou aparatul.

## 4 Instalarea și conectarea

### 4.1 Despachetarea aparatului

#### ATENȚIE!

Articolele rămase în tambur și care nu sunt prevăzute pentru funcționarea aparatului pot cauza prejudicii materiale și deteriorări ale aparatului.

- ▶ Scoateți din tambur aceste articole și accesoriile furnizate înainte de a utiliza aparatul.
- 1. Îndepărtați complet ambalajul și husele de protecție de pe aparat.  
→ *"Predarea la deșeuri a ambalajului", Pagina 12.*
- 2. Verificați vizual dacă aparatul prezintă deteriorări.
- 3. Deschideți hubloul aparatului.  
→ *"Utilizarea de bază", Pagina 29*
- 4. Scoateți accesoriile din tambur.
- 5. Închideți hubloul aparatului.

### 4.2 Volumul de livrare

După despachetare verificați ca livrarea să fie completă și ca toate piesele să nu prezinte eventuale deteriorări din transport.

#### ATENȚIE!

Utilizarea de accesorii incomplete sau defecte poate afecta funcționarea aparatului sau poate provoca pagube materiale ori deteriorarea aparatului.

- ▶ Nu utilizați aparatul cu accesorii incomplete sau defecte.
- ▶ Înainte de a pune aparatul în funcțiune, introduceți în acesta accesoriile corespunzătoare.  
→ *"Accesorii", Pagina 28*

**Notă:** Aparatul a fost verificat în fabrică cu privire la funcționarea perfectă. De aceea, în aparat pot rămâne pete de apă. Petele dispar după primul ciclu de spălare.

Pachetul de livrare conține:

- Mașina de spălat rufe
- Documentele însoțitoare
- Siguranțele de transport  
→ *"Îndepărtarea siguranțelor de transport", Pagina 14*
- Capace de acoperire
- Furtun de alimentare cu apă  
→ *"Racordarea furtunului de alimentare cu apă", Pagina 15*

### 4.3 Cerințe privind locul de instalare



#### AVERTISMENT

##### Pericol de electrocutare!

Aparatul este prevăzut cu piese alimentate cu tensiune electrică. Atingerea pieselor alimentate cu tensiune electrică este periculoasă.

- ▶ Nu utilizați aparatul fără placa de acoperire.



#### AVERTISMENT

##### Pericol de rănire!

În cazul funcționării pe un soclu, aparatul s-ar putea răsturna.

- ▶ Înainte de punerea în funcțiune a aparatului, fixați în mod obligatoriu piciorușele aparatului cu eclisele de prindere → *Pagina 28* furnizate de producător.

#### ATENȚIE!

Apa reziduală din aparat poate provoca deteriorări.

- ▶ Nu montați și nu utilizați aparatul în zone cu pericol de îngheț sau în aer liber.

## ro Instalarea și conectarea

Dacă aparatul este înclinat la peste 40°, se poate scurge apă reziduală, care poate provoca prejudicii materiale.

- ▶ Înclinați cu atenție aparatul.
- ▶ Transportați aparatul în poziție verticală.

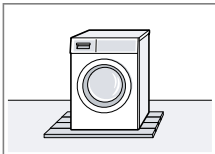
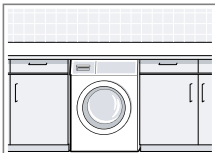
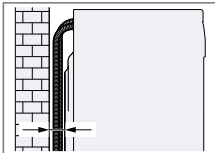
Locul de instalare	Cerințe
Soclu 	Fixați aparatul cu eclisele de prindere → <i>Pagina 28.</i>
Bârnă din lemn 	Instalați aparatul pe o placă din lemn rezistentă la apă (cu grosimea de minimum 30 mm) fixată cu șuruburi pe pardoseală.
Corp de bucătărie 	Amplasați aparatul numai sub un blat de lucru continuu, fixat ferm la dulapurile adiacente. Lățimea necesară a nișei: 60 cm.
Pe un perete 	Nu prindeți furtunuri între perete și aparat.

## 4.4 Îndepărtarea siguranțelor de transport

Aparatul este asigurat cu siguranțe pentru transport pe partea posterioară.

**Notă:** Păstrați siguranțele de transport, șuruburile și manșoanele în vederea utilizării la transportul → *Pagina 46* ulterior.

1. Scoateți furtunurile din suporturi.

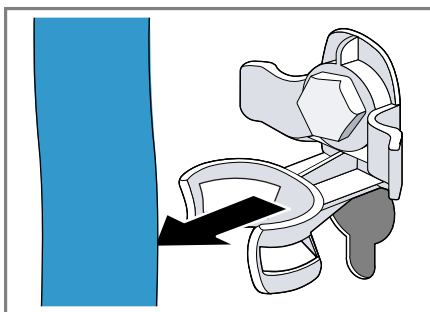

2. Desfaceți toate cele 4 siguranțe de transport cu ajutorul unei chei SW13 ① și scoateți-le ②.

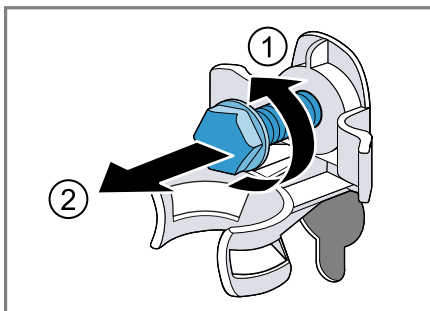

3. Scoateți cablul de alimentare electrică din suport.



4. Scoateți cele 4 manșoane.



5. Montați cele 4 capace.

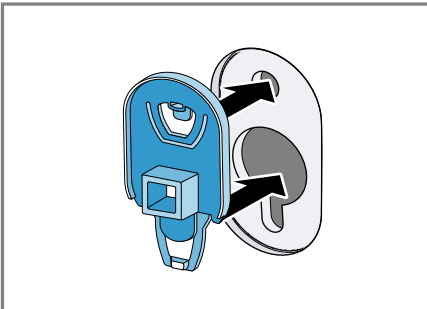

6. Apăsați cele 4 capace.

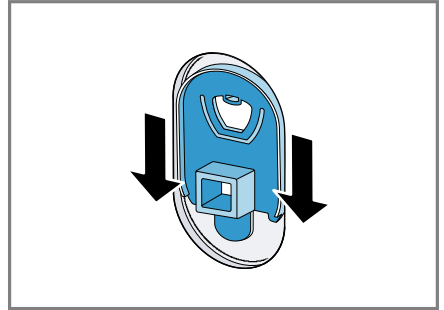

## 4.5 Conectarea aparatului

### Racordarea furtunului de alimentare cu apă

1. Racordați furtunul de alimentare cu apă la aparat.

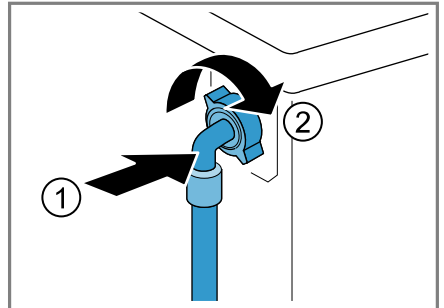

2. Racordați furtunul pentru alimentare cu apă la robinetul de apă (26,4 mm = 3/4").

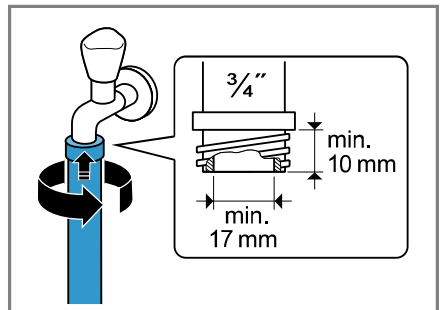

3. Deschideți cu atenție robinetul de apă verificând cu această ocazie etanșeitatea pozițiilor de racordare.

### Modalitățile de racordare la sistemul de evacuare a apei

Aceste informații vă ajută să racordați aparatul la sistemul de evacuare a apei.

#### ATENȚIE!

La evacuare, furtunul de eliminare a apei este supus unei presiuni și se poate desprinde din racord.

- ▶ Asigurați furtunul de evacuare a apei împotriva desprinderii accidentale.

**Notă:** Respectați înălțimile de pompare.

Înălțimile de pompare sunt următoarele: minimă: 60 cm, maximă: 100 cm

#### Sifon

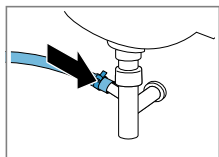

Asigurați racordul cu ajutorul unui colier de furtun (24 - 40 mm).

#### Chiuvetă

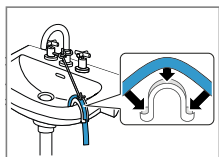

Fixați și asigurați furtunul de evacuare a apei cu ajutorul unui cot → *Pagina 28*.

Țeavă din material plastic cu manșon din cauciuc

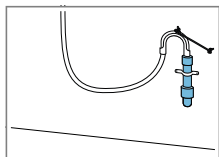

Fixați și asigurați furtunul de evacuare a apei cu ajutorul unui cot → *Pagina 28*.

## 4.6 Îndreptarea aparatului

Pentru a reduce gomotele și vibrațiile și pentru a preveni deplasarea de pe loc a aparatului, acesta trebuie îndreptat corect.

1. Rotiți piulițele în sens antiorar cu ajutorul unei chei SW17.

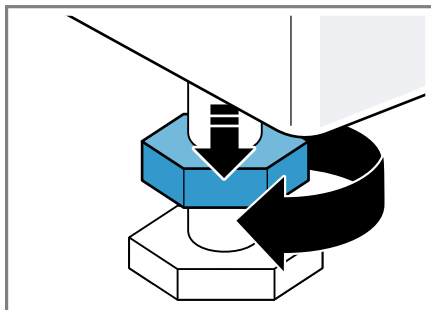

2. Pentru a echilibra aparatul, rotiți piciorușele de reglare ale acestuia. Verificați poziția aparatului cu ajutorul unei nivel cu bulă de aer.

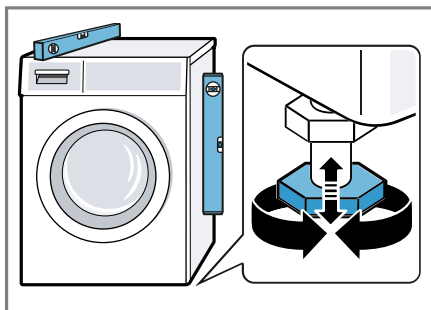

Toate piciorușele aparatului trebuie să stea fix pe podea.



3. Cu o cheie SW17 strângeți ferm contrapiulițele către carcasă.

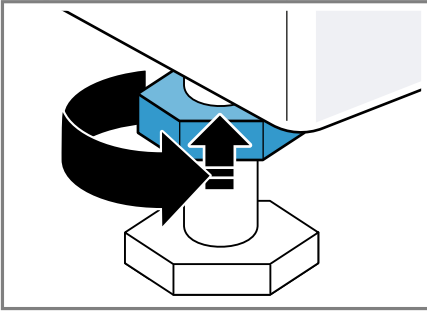

În acest timp, țineți ferm piciorușul aparatului și nu îl deplasați pe înălțime.

## 4.7 Racordarea electrică a aparatului

**Notă:** Instalația electrică din locuința dumneavoastră pentru acest aparat trebuie să corespundă dispozițiilor legale și normelor privind siguranța de la nivel local și trebuie să fie prevăzută cu un întrerupător de circuit cu împământare.

1. Introduceți ștecherul cablului de alimentare de la rețea al aparatului în priză.

Datele cu privire la conectarea aparatului le găsiți la Date tehnice → *Pagina 50*.

2. Verificați ca ștecherul de la rețea să fie fixat bine.

## 5 Cunoașterea

### 5.1 Aparatul

Aici găsiți o privire de ansamblu asupra componentelor aparatului dvs.



În funcție de tipul aparatului, unele detalii pot să difere de cele prezentate în imagine, de exemplu, culoarea și forma.

**1** Clapeta pentru întreținere a pompei pentru soluția de spălare → *Pagina 34*

**2** Hubloul

**3** Sertarul pentru detergent → *Pagina 19*

**4** Panoul de comandă → *Pagina 19*

**5** Furtun de evacuare a apei → *Pagina 16*

**6** Cablu de alimentare electrică → *Pagina 17*

**7** Siguranțe de transport → *Pagina 14*

## 5.2 Sertar pentru detergent

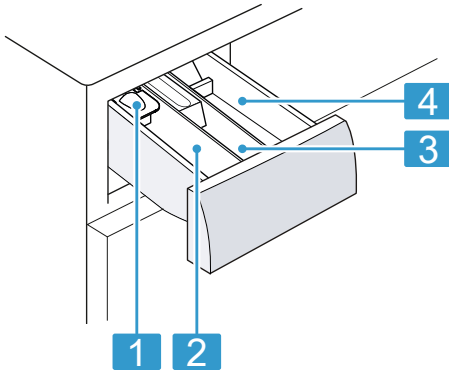

- |   |   |
|---|---|
| 1 | Ajutor pentru măsurare pentru detergentul lichid<br>→ "Utilizarea recipientului de dozare a detergentului lichid", Pagina 30  |
| 2 | Compartimentul II:<br><ul style="list-style-type: none"> <li>▪ detergent pentru spălarea principală</li> <li>▪ produs anticalcar</li> <li>▪ înălbitor</li> <li>▪ produs de îndepărtare a petelor</li> </ul> |
| 3 | Compartimentul ☸:<br><ul style="list-style-type: none"> <li>▪ balsam</li> <li>▪ apret lichid</li> <li>▪ produs pentru impregnare</li> </ul>   |
| 4 | Compartimentul I:<br><ul style="list-style-type: none"> <li>▪ Detergent pentru prespălare</li> <li>▪ Detergent de igienizare</li> </ul>   |

## 5.3 Panoul de comandă

Prin intermediul elementului de operare setați toate funcțiile aparatului dvs și primiți informații cu privire la stadiul de operare.

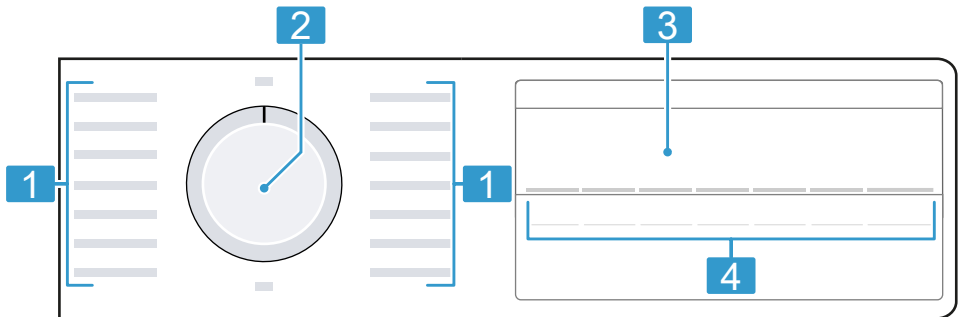

- |   |                                       |   |                      |
|---|---------------------------------------|---|----------------------|
| 1 | Programe                              | 3 | Afișajul → Pagina 21 |
| 2 | Selectorul de programe<br>→ Pagina 29 | 4 | Taste                |

## 6 Înainte de prima utilizare

Pregătiți aparatul pentru utilizare.

### 6.1 Pornirea procesului de evacuare a apei reziduale

Aparatul dumneavoastră a fost verificat amănunțit înainte de părăsirea fabricii. Pentru a elimina eventualele reziduuri de apă de la verificare, porniți prima dată un proces de spălare fără rufe.

1. Aduceți selectorul de programe în poziția **Cottons 90°**.
2. Închideți hubloul.
3. Trageți sertarul pentru detergent.
4. Turnați o cantitate de aproximativ 1 litru de apă de la robinet în compartimentul II.

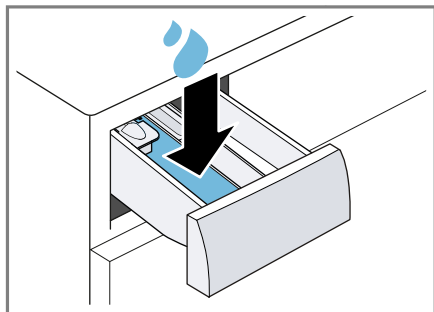

5. Introduceți detergent pudră universal în compartimentul II.

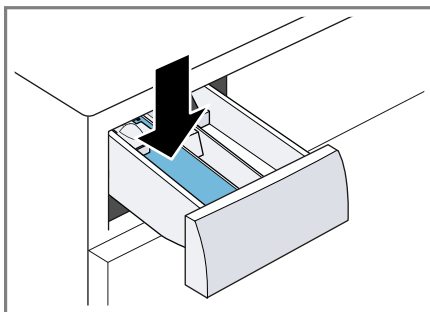

Pentru a preveni formarea spumei, folosiți numai jumătate din cantitatea de detergent recomandată de producătorul detergentului în cazul rufelor cu un grad redus de murdărie. Nu folosiți detergent pentru lână sau pentru rufe delicate.

6. Închideți sertarul pentru detergent.
  7. Pentru a porni programul, apăsați pe **Start / Reload**  (Start / Pauză).
- ✓ Pe afișaj apare durata rămasă a programului.
  - ✓ După finalizarea programului pe afișaj apare: "End".
8. Porniți primul ciclu de spălare sau aduceți selectorul de programe în poziția **Off** pentru a deconecta aparatul.  
→ "Utilizarea de bază", Pagina 29

## 7 Afișajul



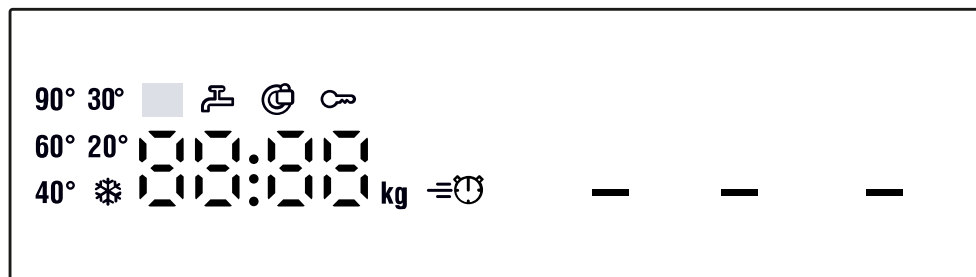



Pe display puteți vedea valorile curente de setare, posibilitățile de selectare sau textele cu instrucțiuni.



Reprezentare a indicațiilor de pe afișaj

Indicator	Denumire	mai multe informații
00:40 <sup>1</sup>	Durata programului/Durata rămasă a programului	Durata estimată cu aproximație a programului sau durata rămasă a programului.
10h <sup>1</sup>	Timp de programare Gata în	→ "Taste", Pagina 23
8,0 kg <sup>1</sup>	Recomandare de încărcare	Cantitatea maximă de încărcare pentru programul setat este prezentată în kg.
— — — 1400	Turația de centrifugare	Turația de centrifugare setată în rot/min. → "Taste", Pagina 23 0: fără centrifugare finală, numai evacuare — —: oprire clătire, fără evacuare
* - 90	Temperatură	Temperatura setată în °C. → "Taste", Pagina 23 * (rece)
—	Start/Pauză	Pornirea, anulare sau întrerupere <ul style="list-style-type: none"> <li>■ aprins: Programul se derulează și poate fi anulat sau întrerupt.</li> <li>■ aprins intermitent: Programul poate fi pornit sau continuat.</li> </ul>









<sup>1</sup> Exemplu

Indicator	Denumire	mai multe informații
--	Oprire clătire	Starea programului
End	Finalizarea programului	Starea programului
	Sistem de siguranță împotriva accesului copiilor	<ul style="list-style-type: none"> <li>■ aprins: Sistemul de siguranță împotriva accesului copiilor este activat.</li> <li>■ aprins intermitent: Sistemul de siguranță împotriva accesului copiilor este activat, iar aparatul a fost acționat. → "Dezactivarea sistemului de siguranță împotriva accesului copiilor", Pagina 32</li> </ul>
	Prespălare	Funcție de prespălare activată. → "Taste", Pagina 23
	Apă Plus	Funcția de spălare cu mai multă apă este activată. → "Taste", Pagina 23
	SpeedPerfect	Funcția de reducere a timpului de spălare este activată. → "Taste", Pagina 23
	Hublou	<ul style="list-style-type: none"> <li>■ se aprinde: Hubloul este blocat și nu poate fi deschis.</li> <li>■ se aprinde intermitent: Hubloul nu este închis corect.</li> <li>■ stins: Hubloul este deblocat și poate fi deschis.</li> </ul>
	Robinetul de apă	<ul style="list-style-type: none"> <li>■ Apa nu are presiune.</li> <li>■ Presiunea apei este prea mică.</li> </ul>
E:35 / -10 <sup>1</sup>	Eroare	Cod de eroare/Afișaj de eroare/Semnal.
<sup>1</sup> Exemplu		

## 8 Taste





Selectarea setărilor programelor depinde de programul setat. Posibilitățile de selectare pentru fiecare program sunt descrise în cadrul prezentării generale pentru

→ "Programa", Pagina 24.







Tastă	Opțiuni	mai multe informații
Start / Reload  (Start / Pauză)	<ul style="list-style-type: none"> <li>■ pornire</li> <li>■ anulare</li> <li>■ întrerupere</li> </ul>	Porniți, anulați sau întrerupeți programul.
Speed Perfect 	<ul style="list-style-type: none"> <li>■ activare</li> <li>■ dezactivare</li> </ul>	Activați sau dezactivați durata redusă a programului. <b>Notă:</b> Consumul energetic este crescut. Rezultatele de spălare nu sunt afectate.
Finished in  (Gata)	până la 24 de ore	Stabiliți ora de finalizare a programului. Durata programului este indicată de numărul de ore setat. După pornirea programului va fi afișată durata acestuia.
Temp.  (Select. temp.)	 - 90 °C	Reglați temperatura în °C.
Spin  (Centrifugare)	- - - - 1400	Reglați turația de centrifugare sau activați - - - (Oprire clătire). Cu opțiunea - - -, apa nu este evacuată la sfârșitul ciclului de spălare, iar funcția de centrifugare este dezactivată. Rufele rămân în apa de spălare.
 3 sec.	<ul style="list-style-type: none"> <li>■ activare</li> <li>■ dezactivare</li> </ul>	→ "Sistem de siguranță împotriva accesului copiilor", Pagina 32
Prewash  (Prespălare)	<ul style="list-style-type: none"> <li>■ activare</li> <li>■ dezactivare</li> </ul>	Activați sau dezactivați funcția de prespălare, de exemplu, pentru spălarea rufelor foarte murdare.
Water Plus  (Apă suplimentar)	<ul style="list-style-type: none"> <li>■ activare</li> <li>■ dezactivare</li> </ul>	Spălați cu mai multă apă. Recomandat pentru piele deosebit de sensibilă și pentru spălarea delicată a rufelor.









## 9 Programe



**Notă:** Pe etichetele de îngrijire ale rufelor găsiți informații suplimentare privind programul care trebuie selectat. Simbolurile de pe etichetele de îngrijire

Program	Descriere	Încărcare max. (kg)
Cottons  (Bumbac)	Spălați articole textile rezistente la uzură, din bumbac, în sau amestecuri. Pentru a utiliza un program scurt adecvat pentru rufe cu un grad mediu de murdărie, activați Speed Perfect  Setarea programului: <ul style="list-style-type: none"> <li>■ max. 90 °C</li> <li>■ max. 1400 rot/min</li> </ul>	8,0 5,0
Eco 40-60	Spălați articole textile din bumbac, în și amestecuri. <b>Notă:</b> Articolele textile ale căror etichete de îngrijire indică spălarea la temperaturi cuprinse între 40 °C  și 60 °C  pot fi spălate împreună. Eficiența procesului de spălare corespunde celei mai înalte clase de eficiență a spălării conform dispozițiilor legale. Pentru acest program, temperatura de spălare este adaptată automat în funcție de încărcătură în vederea obținerii unei eficiențe energetice optime și a celui mai bun rezultat al spălării. Temperatura de spălare nu poate fi modificată. Setarea programului: <b>Notă:</b> La acest program, temperatura nu este reglabilă și este stabilită automat. <ul style="list-style-type: none"> <li>■ max. - °C</li> <li>■ max. 1400 rot/min</li> </ul>	8,0
Cottons Intensive  (Bumbac Intensivă)	Spălați articole textile rezistente la uzură, din bumbac, în sau amestecuri. Programul de economisire a energiei. <b>Notă:</b> Din motive de economisire a energiei, temperatura de spălare efectivă poate să difere de temperatura de spălare setată. Eficiența procesului de spălare corespunde dispozițiilor legale. Setarea programului: <ul style="list-style-type: none"> <li>■ max. 90 °C</li> <li>■ max. 1400 rot/min</li> </ul>	8,0



Program	Descriere	Încărcare max. (kg)
Easy-Care  (Ingrijire ușoară)	Spălați articole textile din țesături sintetice și amestecuri. Setarea programului: ■ max. 60 °C ■ max. 1200 rot/min	4,0
»  Quick Mix (Spălare rapidă - mixte)	Spălați articole textile din bumbac, in, fibre sintetice și amestecuri. Adecvat pentru rufe cu un grad redus de murdărie. Setarea programului: ■ max. 60 °C ■ max. 1400 rot/min	4,0
 Night Wash Mix (Program noaptea / Silențios)	Spălați articole textile din bumbac, in, fibre sintetice și amestecuri. Adecvat pentru spălarea silențioasă pe timpul nopții. Semnalul sonor de la finalul programului este dezactivat și este presetată o viteză de centrifugare redusă. Setarea programului: ■ max. 60 °C ■ max. 1400 rot/min	4,0
 Delicates / Silk (Delicate / Mătase)	Spălați articole textile delicate, lavabile, din mătase, vâscoză și fibre sintetice. Utilizați un detergent adecvat pentru rufe delicate sau din mătase. <b>Notă:</b> Spălați într-un săculeț special articolele textile deosebit de delicate sau articolele textile care conțin închizători de tip cârlig, închizători de tip ochet sau capse. Setarea programului: ■ max. 40 °C ■ max. 800 rot/min	2,0
 Wool  (Lână)	Spălați textile din lână sau cu conținut de lână lavabile manual sau în mașina de spălat rufe. Pentru a preveni micșorarea rufelor, tamburul rotește rufe într-un mod deosebit de delicat și cu pauze lungi. Utilizați un detergent adecvat pentru lână. Setarea programului: ■ max. 40 °C ■ max. 800 rot/min	2,0

Program	Descriere	Încărcare max. (kg)
Rinse  (Clătire)	Clătire cu centrifugare ulterioară și evacuarea apei. Setarea programului: max. 1400 rot/min	–
Spin  / Drain  (Centrifugare / Evacuare)	Centrifugați și evacuați apa. Dacă doriți doar evacuarea apei, activați 0. Rufele nu sunt centrifugate. Setarea programului: max. 1400 rot/min	–
 AllergyPlus (AlergiePlus)	Spălați articole textile rezistente la uzură, din bumbac, în sau amestecuri. Adecvat pentru persoanele alergice și în cazul unor cerințe ridicate de igienizare. <b>Notă:</b> După ce este atinsă temperatura setată, aceasta rămâne constantă pe parcursul întregului proces de spălare. Setarea programului: ■ max. 60 °C ■ max. 1400 rot/min	6,5
 Shirts / Blouses (Cămași / Bluze)	Spălați cămăși și bluze care nu necesită călcare, din bumbac, în, fibre sintetice sau amestecuri. <b>Notă:</b> Spălați cămășile și bluzele din mătase sau materiale delicate cu programul  Delicates / Silk. Setarea programului: ■ max. 60 °C ■ max. 800 rot/min	2,0
 Sportswear (Sport / Fitness)	Spălați articole textile sport și articole textile pentru exterior din fibre sintetice, microfibre și lână. Folosiți un detergent adecvat pentru articole textile sport. Nu utilizați balsam. <b>Recomandare:</b> Rufele cu un grad înalt de murdărie trebuie spălate cu programul Easy-Care  Setarea programului: ■ max. 40 °C ■ max. 800 rot/min	2,0
 Dark Wash (Haine închise la culoare)	Spălați articole textile din bumbac de culoare închisă și intensă și articole textile ușor de întreținut, de exemplu, jeans. Spălați rufele întoarse pe dos. Folosiți detergent lichid. Setarea programului: ■ max. 40 °C ■ max. 1200 rot/min	4,0

Program	Descriere	Încărcare max. (kg)
Super Quick 15'/30'  /  (Rapid 15'/30')	<p>Spălați articole textile din bumbac, fibre sintetice și amestecuri.</p> <p>Program scurt pentru cantități mici de rufe cu un grad redus de murdărie.</p> <p>Durata programului este de aproximativ 30 de minute.</p> <p>Dacă doriți să reduceți durata programului la 15 minute, activați Speed Perfect . Cantitatea maximă de încărcare se reduce la 2,0 kg.</p> <p>Setarea programului:</p> <ul style="list-style-type: none"> <li>■ max. 40 °C</li> <li>■ max. 1200 rot/min</li> </ul>	4,0

## 10 Accesorii

Utilizați accesorii originale. Acestea sunt adaptate pentru aparatul dumneavoastră.

**Notă:** Unele accesorii sunt disponibile și în alte culori. Contactați → "Serviciul clienți", Pagina 47.

	Utilizare	Număr de comandă
Prelungitor pentru furtunul de alimentare cu apă	Prelungirea furtunului de alimentare cu apă rece sau cu sistem Aquastop (2,50 m).	WMZ2381
Inele de susținere	Optimizați stabilitatea aparatului.	WMZ2200
Furtun de alimentare cu apă mai lung	Racordați furtunul standard de alimentare cu apă la un furtun mai lung (2,20 m).	00353925
Cot	Fixați furtunul de evacuare a apei.	00655300
Casetă pentru detergent lichid	Dozați detergentul lichid.	00637516
Soclu	Suspendați aparatul pentru a-l putea încărca și descărca cu ușurință.	WMZPW20W

## 11 Rufe

**Notă:** Informații suplimentare găsiți în manualul digital de utilizare, prin scanearea codului QR de la cuprins sau din [www.bosch-home.com](http://www.bosch-home.com).

### 11.1 Pregătirea rufelor

#### ATENȚIE!

Obiectele rămase în buzunarele articolelor vestimentare pot cauza deteriorări ale rufelor și avarierea tamburului.

- ▶ Înainte de utilizare, scoateți toate obiectele din buzunarele articolelor vestimentare.
- ▶ Pentru a proteja aparatul și rufe, verificați în prealabil rufe.
  - goliți buzunarele
  - îndepărtați prin periere nisipul de după revere și din buzunare

- închideți fețele de plapumă și fețele de pernă
- închideți fermoarele, închizătorile cu bandă de tip scai, închizătorile de tip cârlig și închizătorile de tip ochet
- legați curelele din material textil, cordoanele șorțurilor sau folosiți un sac pentru rufe
- Strângeți curelele și cordoanele și lungi cu piese de capăt fixe împreună cu glugile sau pantalonii
- scoateți inelele și benzile de la perdele sau introduceți perdelele într-un sac pentru rufe
- pentru rufele de dimensiuni mici, de exemplu, șosete pentru copii, utilizați un sac pentru rufe
- petele uscate, persistente sunt îndepărtate după mai multe spălări
- spălați rufele mari împreună cu rufele mici
- nu frecăți porțiunile cu pete recente, ci aplicați pe acestea soluție de detergent
- Defaceți și îndindeți rufele sau acționați conform descrierii din cadrul programului

## 12 Detergentul și produsele de îngrijire

### Observații

- Pentru indicații suplimentare privind utilizarea, consultați [www.bosch-home.com](http://www.bosch-home.com) sau scanați codul QR sau de pe pagina titlu a acestor instrucțiuni de utilizare.
- Respectați informațiile referitoare la siguranță → *Pagina 4* și prevenirea prejudiciilor materiale → *Pagina 11*.

Indicațiile producătorului privind utilizarea și dozele sunt disponibile pe ambalaj.

### Observații

- utilizați numai detergenți lichizi adecvați
- nu amestecați detergenți lichizi diferiți
- nu amestecați detergentul și balsamul
- Nu folosiți produse care au fost depozitate un timp prea îndelungat și sunt îngroșate puternic.
- nu folosiți soluții cu conținut de solvenți, substanțe iritante sau care emană gaze, de exemplu, înălbitori lichizi
- Utilizați agenți coloranți în cantități mici, sarea poate ataca oțelul inoxidabil
- nu utilizați înălbitori în aparat

## 13 Utilizarea de bază

**Notă:** Informații suplimentare găsiți în manualul digital de utilizare, prin scannarea codului QR de la cuprins sau din [www.bosch-home.com](http://www.bosch-home.com).

### 13.1 Porniți aparatul

**Cerință:** Aparatul este instalat și racordat corect.

→ *"Instalarea și conectarea"*, *Pagina 13*

- ▶ Poziționați selectorul de programe în dreptul unui program oarecare.

### 13.2 Setarea programului

1. Rotiți selectorul de programe și aduceți-l în dreptul programului dorit.  
→ *"Programe"*, *Pagina 24*
2. Dacă este necesar, modificați setările programului → *Pagina 30*.

### 13.3 Modificarea setărilor programului

**Cerință:** Este setat un program.

→ "Setarea programului", Pagina 29

► Adaptați setările programului.

→ "Taste", Pagina 23

**Notă:** Setările programului nu sunt stocate permanent pentru acest program.

### 13.4 Introducerea rufelor

**Notă:** Pentru a preveni șifonarea, țineți cont de gradul maxim de încărcare pentru

→ "Programe", Pagina 24.

**Cerință:** Rufele sunt pregătite.

→ "Rufe", Pagina 28

1. Deschideți hubloul.

Asigurați-vă că tamburul este gol.

2. Introduceți rufele în tambur.

3. Închideți hubloul.

Asigurați-vă că rufele nu rămân prinse în hubloul.

### 13.5 Utilizarea recipientului de dozare a detergentului lichid

În cazul în care comandați recipientul de dozare ca accesoriu, acesta trebuie montat chiar de dumneavoastră.

1. Trageți sertarul pentru detergent.

2. Apăsați inserția și scoateți sertarul pentru detergent.

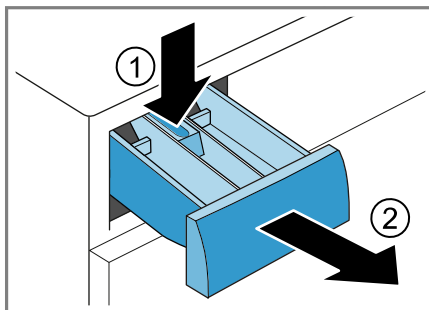

3. Montați recipientul de dozare.

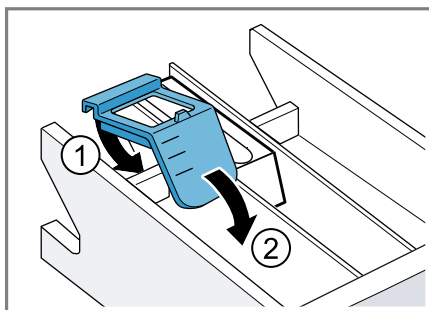

4. Introduceți sertarul pentru detergent.

### 13.6 Adăugarea detergentului și produselor de îngrijire

#### Observații

- Nu utilizați ajutorul pentru măsurare pentru detergent lichid în cazul detergentilor sub formă de gel, detergentilor pudră, dacă este activat programele cu prespălare sau la timpul de programare Gata în.
- Respectați indicațiile referitoare la detergent și produse de îngrijire → Pagina 29.

1. Trageți sertarul pentru detergent.

2. Introduceți detergentul.

→ "Sertar pentru detergent", Pagina 19

3. Dacă este necesar, adăugați un produs de îngrijire.
4. Închideți sertarul pentru detergent.

### 13.7 Pornirea programului

**Notă:** Dacă doriți să modificați durata de timp rămasă până la finalizarea programului, setați mai întâi timpul de programare Gata în.

- ▶ Apăsați pe **Start / Reload** ▷∞.
- ✓ Tamburul se rotește și se realizează detectarea încărcăturii în decurs de până la 2 minute, după care se realizează alimentarea cu apă.
- ✓ Pe display se afișează durata programului sau timpul de programare Gata în.
- ✓ După finalizarea programului pe afișaj apare: "End".

### 13.8 Modificarea timpului de programare Gata în activat

Dacă ați setat și activat timpul de programare Gata în pentru o pornire temporizată a programului, puteți modifica din nou timpul de programare Gata în înainte de pornirea programului.

#### Cerințe

- Programul este setat.  
→ "Setarea programului", Pagina 29
  - Programul Gata în este setat și activat.  
→ "Taste", Pagina 23
1. Apăsați pe **Start / Reload** ▷∞.  
Timpul de programare Gata în activat este întrerupt.
  2. Apăsați pe **Finished in** ⌚ până când pe afișaj este prezentată durata dorită pentru timpul de programare Gata în.
  3. Apăsați pe **Start / Reload** ▷∞.

Timpul de programare Gata în modificat este activat.

### 13.9 Înmujierea rufelor

**Notă:** Nu este necesară utilizarea unei cantități suplimentare de detergent. Soluția de spălare este apoi utilizată pentru spălare.

1. Porniți programul.
2. Pentru a activa funcția de pauză a programului, apăsați pe **Start / Reload** ▷∞ după 10 minute.
3. Pentru a continua programul, după durata de înmuiere dorită apăsați pe **Start / Reload** ▷∞.



### 13.10 Adăugarea de rufe

1. Apăsați pe **Start / Reload** ▷∞.  
Aparatul intră în starea de repaus.  
**Notă:** Când apare ☹, adăugarea de rufe nu este posibilă.  
Când se stinge ☹, este posibilă adăugarea de rufe.
2. Deschideți hubloul aparatului.
3. Adăugați sau scoateți rufe.
4. Închideți hubloul aparatului.
5. Apăsați pe **Start / Reload** ▷∞.

### 13.11 Anularea programului

1. Apăsați tasta **Start / Reload** ▷∞.
2. Deschideți hubloul aparatului.  
În cazul unei temperaturi ridicate și al unui nivel ridicat al apei, hubloul rămâne blocat din motive de siguranță.
  - La o temperatură ridicată, porniți programul **Rinse** 🌊.
  - La un nivel ridicat al apei, porniți programul **Spin** ⌚ sau selectați un program adecvat pentru evacuare.  
→ "Programa", Pagina 24
3. Scoateți rufe → Pagina 32.

### 13.12 Continuarea programului la oprirea clătirii

1. Porniți programul **Spin**  sau selectați un program adecvat pentru evacuare.  
→ "Programe", Pagina 24
2. Apăsați pe **Start / Reload** .

### 13.13 Scoaterea rufelor

1. Deschideți hubloul aparatului.
2. Scoateți rufele.

### 13.14 Deconectarea aparatului

1. Aduceți selectorul de programe în poziția **Off**.
2. Închideți robinetul de apă.
3. Uscați prin ștergere garnitura din cauciuc și îndepărtați corpurile străine.

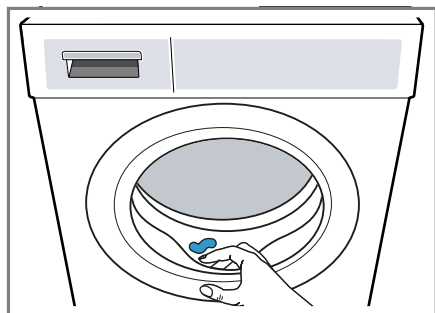



4. Lăsați deschise hubloul aparatului și sertarul pentru detergent, pentru ca apa reziduală să se poată evapora.

---

## 14 Sistem de siguranță împotriva accesului copiilor



Asigurați aparatul împotriva acționării accidentale a elementelor de comandă.

### 14.1 Activarea sistemului de siguranță împotriva accesului copiilor

- ▶ Mențineți apăsat timp de aproximativ 3 secunde cele două taste  **3 sec..**
- ✓ Pe afișaj apare .
- ✓ Panoul de comandă este blocat.
- ✓ Sistemul de siguranță împotriva accesului copiilor rămâne activat și după deconectarea aparatului.

### 14.2 Dezactivarea sistemului de siguranță împotriva accesului copiilor

**Cerință:** Pentru a dezactiva sistemul de siguranță împotriva accesului copiilor, aparatul trebuie să fie conectat.

- ▶ Mențineți apăsat timp de aproximativ 3 secunde tastele  **3 sec..**  
Pentru a nu anula programului care rulează, aduceți selectorul de programe în dreptul programului inițial.
- ✓ Pe afișaj apare .

---

## 15 Setările de bază

Puteți regla setările de bază ale aparatului după cum este necesar.

**Notă:** Informații suplimentare găsiți în manualul digital de utilizare, prin scannarea codului QR de la cuprins sau din [www.bosch-home.com](http://www.bosch-home.com).



## 16 Curățare și îngrijire

Pentru a asigura funcționarea optimă a aparatului pentru o perioadă îndelungată de timp, curățați-l și îngrijiți-l cu atenție.

**Notă:** Informații suplimentare găsiți în manualul digital de utilizare, prin scanearea codului QR de la cuprins sau din [www.bosch-home.com](http://www.bosch-home.com).

### 16.1 Curățarea tamburului

#### ATENȚIONARE Pericol de rănire!

Spălarea îndelungată la temperaturi scăzute și ventilarea necorespunzătoare a aparatului pot cauza deteriorări ale tamburului și răniri.

- ▶ Activați cu regularitate un program de curățare a tamburului sau spălat la temperaturi de minimum 60 °C.
- ▶ După fiecare ciclu de funcționare, lăsați huboul aparatului deschis și lăsați sertarul pentru detergent să se usuce.
- ▶ Derulați programul **Cottons 90°** fără rufe, cu detergent pudră universal.

### 16.2 Curățarea sertarului pentru detergent

1. Trageți sertarul pentru detergent.

2. Apăsăți insertia și scoateți sertarul pentru detergent.

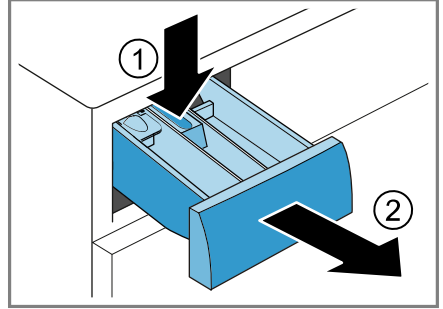

3. Scoateți caseta trăgând-o de jos în sus.

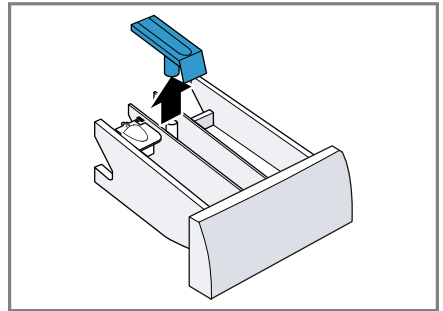

4. Curățați cu apă și o perie sertarul pentru detergent și caseta, apoi uscați-le.

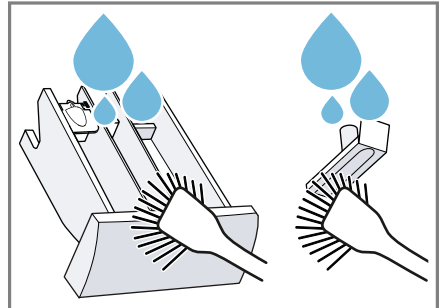

5. Introduceți și fixați caseta.

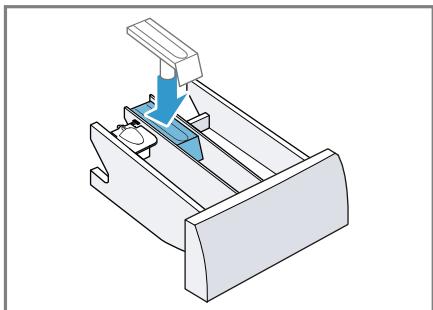

6. Curățați locașul pentru sertarul pentru detergent.

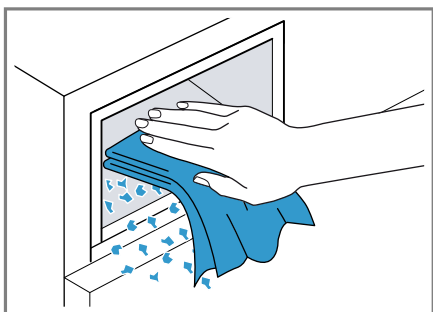

7. Închideți sertarul pentru detergent.

### 16.3 Curățarea pompei pentru soluția de spălare

Curățați pompa pentru soluția de clătire dacă aceasta prezintă defecțiuni, de exemplu, dacă este înfundată sau produce zgomote de zdrăngănit.

#### Golirea pompei pentru soluția de detergent

1. Închideți robinetul de apă.
2. Deconectați aparatul.
3. Deconectați ștecherul de la rețeaua de alimentare cu energie electrică.

4. Deschideți și scoateți clapeta de întreținere.

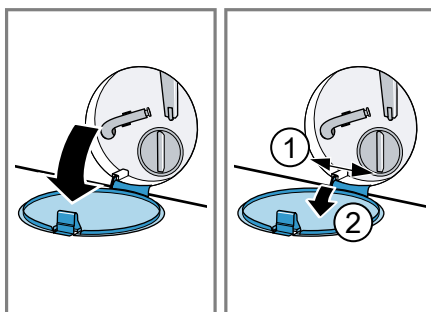

5. Împingeți un vas cu o dimensiune corespunzătoare sub orificiu.

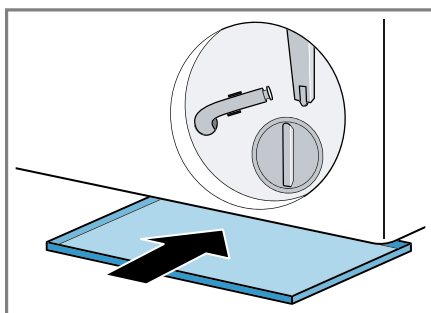

6. Scoateți furtunul de golire din suport.

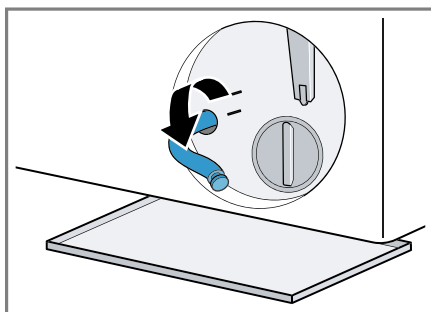

7. **⚠ ATENȚIONARE - Pericol de opărire!** La spălarea la temperaturi înalte, soluția de spălare se înfierbântă.

- Nu atingeți soluția de spălare fierbinte.

Pentru a permite scurgerea apei în vas, scoateți capacul de închidere.

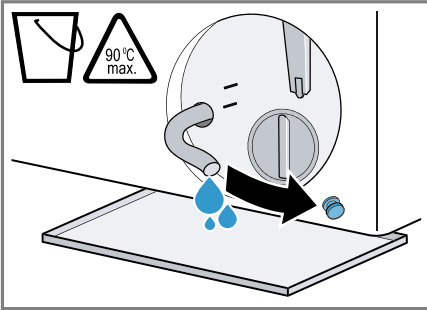

8. Apăsați pe capacul de închidere.

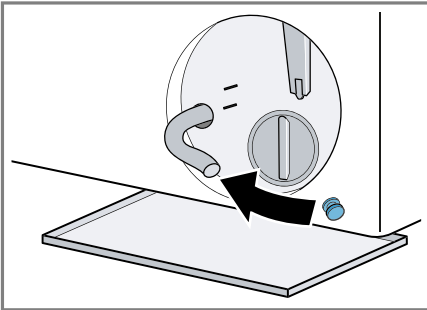

9. Fixați furtunul de golire în suport.

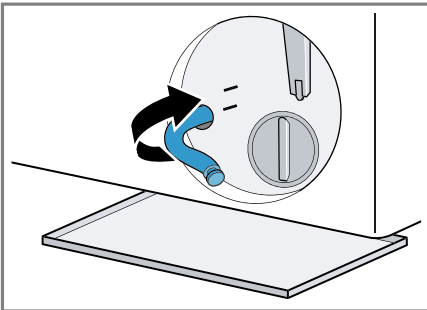

## Curățarea pompei pentru soluția de spălare

**Cerință:** Pompa pentru soluția de spălare este goală. → *Pagina 34*

1. Desfiletați cu atenție capacul pompei astfel încât în pompa pentru soluția de spălare să se afle numai apă reziduală.
2. Curățați spațiul interior, filetul capului pompei și carcasa pompei.

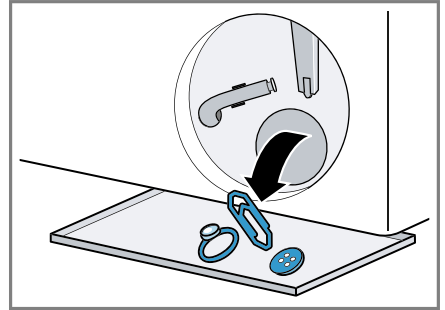

3. Asigurați-vă că rotorul cu palete al pompei pentru soluția de spălare poate fi rotit.
4. Așezați la loc capacul pompei.
5. Înfiletați capacul pompei până la opritor.

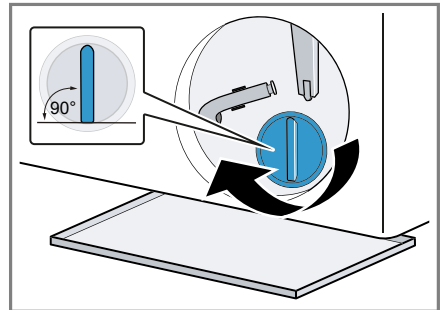

Mânerul capului pompei trebuie să fie poziționat vertical.

## ro Curățare și îngrijire

6. Așezați clapeta pentru întreținere și închideți-o.

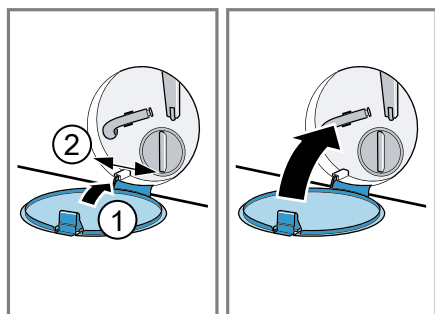

### Înainte de următoarea spălare

Pentru a preveni vărsarea detergentului neutilizat în orificiul de scurgere, la următoarea spălare derulați programul **Drain**  după ce goliți pompa pentru soluția de spălare.

1. Deschideți robinetul de apă.
2. Introduceți ștecherul.
3. Porniți aparatul.
4. Turnați o cantitate de un litru de apă în compartimentul II.
5. Selectați un program adecvat pentru evacuare.  
→ "Programe", Pagina 24

## 17 Remediați defecțiunile

Defecțiunile minore pot fi remediate chiar de dumneavoastră. Înainte de a contacta unitatea de service, consultați informațiile privind remedierea defecțiunilor. Astfel evitați cheltuielile inutile.





### AVERTISMENT







#### Pericol de electrocutare!







Reparațiile executate incorect sunt periculoase.

- ▶ Numai personalul de specialitate are permisiunea de a efectua lucrări de reparații la nivelul aparatului.
- ▶ La reparația aparatului trebuie utilizate numai piese de schimb originale.
- ▶ Dacă se deteriorează cablul de racordare la rețea al acestui aparat, acesta trebuie înlocuit de către producător, de către serviciul său pentru clienți sau de către o persoană calificată în mod similar, pentru a evita pericolele.



Defecțiune	Cauzele și remedierea defectelor
Afișajul este stins, iar <b>Start / Reload</b>  se aprinde intermitent.	Modul de economisire a energiei este activ. <ul style="list-style-type: none"> <li>▶ Apăsati orice tastă.</li> <li>✓ Afișajul se aprinde din nou.</li> </ul>
"E:30 / -80"	Conducta de evacuare sau furtunul de evacuare a apei este înfundat/ă. <ul style="list-style-type: none"> <li>▶ Curățați conducta de evacuare și furtunul de evacuare a apei.</li> </ul>
	Conducta de evacuare sau furtunul de evacuare a apei este îndoit/ă sau gripat/ă. <ul style="list-style-type: none"> <li>▶ Asigurați-vă că conducta de evacuare și furtunul de evacuare a apei nu sunt îndoite sau gripate.</li> </ul>
	Pompa pentru soluția de spălare este înfundată. <ul style="list-style-type: none"> <li>▶ → <i>"Curățarea pompei pentru soluția de spălare"</i>, Pagina 34</li> </ul>
	Furtunul de evacuare a apei este instalat la o înălțime prea mare. <ul style="list-style-type: none"> <li>▶ Montați furtunul de evacuare a apei la o înălțime de maximum 1 metru.</li> </ul>
	Cantitatea de detergent este prea mare. <ul style="list-style-type: none"> <li>▶ Măsură imediată: Amestecați o lingură de balsam cu 0,5 litri de apă și turnați amestecul în compartimentul din stânga (nu se aplică în cazul spălării de articole pentru exterior, articole sport și articole care conțin puf).</li> <li>▶ La următoarea spălare cu aceeași încărcătură, reduceți cantitatea de detergent.</li> </ul>

Defecțiuni	Cauzele și remedierea defectelor
"E:30 / -80"	<p>La furtunul de evacuare a apei este montată o prelungire nepermisă.</p> <ul style="list-style-type: none"> <li>▶ Scoateți prelungirile nepermise de la furtunul de evacuare a apei. Conectarea aparatului</li> </ul> <hr/> <p>Capacul pompei nu este înșurubat complet.</p> <ul style="list-style-type: none"> <li>▶ Asigurați-vă că capacul pompei este înșurubat complet în aparat. Mânerul capacului pompei trebuie să fie poziționat vertical.                     <ul style="list-style-type: none"> <li>→ "Curățarea pompei pentru soluția de spălare", Pagina 35</li> </ul> </li> </ul>
"E:36 / -25 / -26"	<p>Pompa pentru soluția de spălare este înfundată.</p> <ul style="list-style-type: none"> <li>▶ → "Curățarea pompei pentru soluția de spălare", Pagina 34</li> </ul>
	<p>Presiunea apei este redusă. Nu este posibilă remedierea.</p> <hr/> <p>Sitele din sistemul de alimentare cu apă sunt înfundate.</p> <ul style="list-style-type: none"> <li>▶ Curățați sitele din sistemul de alimentare cu apă.</li> </ul> <hr/> <p>Robinetul de apă este închis.</p> <ul style="list-style-type: none"> <li>▶ Deschideți robinetul de apă.</li> </ul> <hr/> <p>Furtunul de alimentare cu apă este îndoit sau blocat.</p> <ul style="list-style-type: none"> <li>▶ Asigurați-vă că furtunul de alimentare cu apă nu este îndoit sau blocat.</li> </ul>
 se aprinde.	<p>Temperatură este prea înaltă.</p> <ul style="list-style-type: none"> <li>▶ Așteptați până când temperatura a scăzut.</li> <li>▶ → "Anularea programului", Pagina 31</li> </ul> <hr/> <p>Nivelul apei este prea ridicat.</p> <ul style="list-style-type: none"> <li>▶ Selectați un program adecvat pentru evacuare.                     <ul style="list-style-type: none"> <li>→ "Programe", Pagina 24</li> </ul> </li> </ul> <hr/> <p>Sunt rufe prinse în hubloul.</p> <ol style="list-style-type: none"> <li>1. Deschideți din nou hubloul.</li> <li>2. Scoateți rufele care au fost prinse.</li> <li>3. Închideți hubloul.</li> <li>4. Pentru a porni programul apăsați pe <b>Start / Reload</b> .</li> </ol>
 se aprinde intermitent.	<p>Hubloul nu este închis.</p> <ol style="list-style-type: none"> <li>1. Închideți hubloul.</li> <li>2. Pentru a porni programul apăsați pe <b>Start / Reload</b> .</li> </ol>



<b>Defecțiune</b>	<b>Cauzele și remedierea defectelor</b>
Toate celelalte coduri de eroare.	Deficiențe de funcționare ▶ Apelați la unitatea de service abilitată. → "Serviciul clienți", Pagina 47
"E:30/-20"	Supapa magnetică este defectă. ▶ Apelați la unitatea de service abilitată. → "Serviciul clienți", Pagina 47  Cantitatea de detergent este prea mare. ▶ La următoarea spălare cu aceeași încărcătură, reduceți cantitatea de detergent.  S-a introdus o cantitate suplimentară de apă. ▶ Nu adăugați în mod suplimentar apă în aparat în timpul operării.
Aparatul nu funcționează.	Fișa de rețea a cablului de alimentare nu este introdusă în priză. ▶ Conectați aparatul la rețeaua de curent.  Siguranța din panoul de siguranțe s-a declanșat. ▶ Verificați siguranța din panoul de siguranțe.  Alimentarea cu curent electric a fost întreruptă. ▶ Verificați funcționarea iluminării interiorului și altor aparate din încăperea.
Programul nu pornește.	Tasta <b>Start / Reload</b>  nu a fost apăsată. ▶ Apăsați pe <b>Start / Reload</b>   Hubloul nu este închis. <b>1.</b> Închideți hubloul. <b>2.</b> Pentru a porni programul apăsați pe <b>Start / Reload</b>   Sistemul de siguranță împotriva accesului copiilor este activat. ▶ → "Dezactivarea sistemului de siguranță împotriva accesului copiilor", Pagina 32  <b>Finished in</b>  este activat. ▶ Verificați dacă <b>Finished in</b>  este activat. → "Taste", Pagina 23  Sunt rufe prinse în hubloul. <b>1.</b> Deschideți din nou hubloul. <b>2.</b> Scoateți rufe care au fost prinse. <b>3.</b> Închideți hubloul. <b>4.</b> Pentru a porni programul apăsați pe <b>Start / Reload</b> 



Defecțiune	Cauzele și remedierea defectelor
Ușa nu se deschide.	<ul style="list-style-type: none"> <li>– -- este activat.</li> <li>▶ Continuați programul selectând <b>Spin</b>  sau <b>Drain</b>  și apăsând pe <b>Start / Reload</b> .</li> <li>→ "Continuarea programului la oprirea clătirii", Pagina 32</li> </ul>
	<p>Temperatură este prea înaltă.</p> <ul style="list-style-type: none"> <li>▶ Așteptați până când temperatura a scăzut.</li> <li>▶ → "Anularea programului", Pagina 31</li> </ul>
	<p>Nivelul apei este prea ridicat.</p> <ul style="list-style-type: none"> <li>▶ Selectați un program adecvat pentru evacuare.</li> <li>→ "Programe", Pagina 24</li> </ul>
	<p>Pană de curent.</p> <ul style="list-style-type: none"> <li>▶ Deschideți hubloul cu ajutorul sistemului de deblocare de urgență.</li> <li>→ "Deblocarea de urgență", Pagina 46</li> </ul>
Soluția de spălare nu este evacuată.	<p>Conducta de evacuare sau furtunul de evacuare a apei este înfundat/ă.</p> <ul style="list-style-type: none"> <li>▶ Curățați conducta de evacuare și furtunul de evacuare a apei.</li> </ul>
	<p>Conducta de evacuare sau furtunul de evacuare a apei este îndoit/ă sau gripat/ă.</p> <ul style="list-style-type: none"> <li>▶ Asigurați-vă că conducta de evacuare și furtunul de evacuare a apei nu sunt îndoite sau gripate.</li> </ul>
	<p>Pompa pentru soluția de spălare este înfundată.</p> <ul style="list-style-type: none"> <li>▶ → "Curățarea pompei pentru soluția de spălare", Pagina 34</li> </ul>
	<ul style="list-style-type: none"> <li>– -- este activat.</li> <li>▶ Continuați programul selectând <b>Spin</b>  sau <b>Drain</b>  și apăsând pe <b>Start / Reload</b> .</li> <li>→ "Continuarea programului la oprirea clătirii", Pagina 32</li> </ul>
	<p>Furtunul de evacuare a apei este instalat la o înălțime prea mare.</p> <ul style="list-style-type: none"> <li>▶ Montați furtunul de evacuare a apei la o înălțime de maximum 1 metru.</li> </ul>
	<p>Cantitatea de detergent este prea mare.</p> <ul style="list-style-type: none"> <li>▶ Măsură imediată: Amestecați o lingură de balsam cu 0,5 litri de apă și turnați amestecul în compartimentul din stânga (nu se aplică în cazul spălării de articole pentru exterior, articole sport și articole care conțin puf).</li> </ul>





Defecțiune	Cauzele și remedierea defectelor
Soluția de spălare nu este evacuată.	<p>► La următoarea spălare cu aceeași încărcătură, reduceți cantitatea de detergent.</p> <hr/> <p>La furtunul de evacuare a apei este montată o prelungire nepermisă.</p> <p>► Scoateți prelungirile nepermise de la furtunul de evacuare a apei. Conectarea aparatului</p> <hr/> <p>Capacul pompei nu este înșurubat complet.</p> <p>► Asigurați-vă că capacul pompei este înșurubat complet în aparat. Mânerul capacului pompei trebuie să fie poziționat vertical.</p> <p>→ "Curățarea pompei pentru soluția de spălare", Pagina 35</p>
Apa nu se scurge. Detergentul nu ajunge în interiorul tamburului.	<p>Tasta <b>Start / Reload</b>  nu a fost apăsată.</p> <p>► Apăsați pe <b>Start / Reload</b> .</p> <hr/> <p>Sitele din sistemul de alimentare cu apă sunt înfundate.</p> <p>► Curățați sitele din sistemul de alimentare cu apă.</p> <hr/> <p>Robinetul de apă este închis.</p> <p>► Deschideți robinetul de apă.</p> <hr/> <p>Furtunul de alimentare cu apă este îndoit sau blocat.</p> <p>► Asigurați-vă că furtunul de alimentare cu apă nu este îndoit sau blocat.</p>
Mai multe încercări de centrifugare.	<p>Sistemul de control al centrifugării compensează dezechilibrul prin distribuirea repetată a rufelor.</p> <p>► Nu este o defecțiune - nu sunt necesare intervenții.</p> <p><b>Notă:</b> Este recomandat ca la încărcare să introduceți împreună în tambur atât rufe de dimensiuni mari, cât și mici. Rufe de dimensiuni diferite se distribuie mai bine la centrifugare.</p>
Durata programului se modifică în timpul procesului de spălare.	<p>Desfășurarea programului este optimizată electronic. Acest lucru poate duce la modificarea duratei programului.</p> <p>► Nu este o defecțiune - nu sunt necesare intervenții.</p> <hr/> <p>Sistemul de control al centrifugării compensează dezechilibrul prin distribuirea repetată a rufelor.</p> <p>► Nu este o defecțiune - nu sunt necesare intervenții.</p> <p><b>Notă:</b> Este recomandat ca la încărcare să introduceți împreună în tambur atât rufe de dimensiuni mari, cât și mici. Rufe de dimensiuni diferite se distribuie mai bine la centrifugare.</p>

Defecțiune	Cauzele și remedierea defectelor
Durata programului se modifică în timpul procesului de spălare.	Sistemul de control al spumei pornește o clătire dacă se formează prea multă spumă. ▶ Nu este o defecțiune - nu sunt necesare intervenții.
Apa din tambur nu este vizibilă.	Apa se află sub zona vizibilă. ▶ Nu este o defecțiune - nu sunt necesare intervenții. ▶ Nu adăugați în mod suplimentar apă în aparat în timpul operării.
Tamburul trepidează după pornirea programului.	Cauza este o testare internă a motorului. ▶ Nu este o defecțiune - nu sunt necesare intervenții.
În compartimentul ☼ se află apă reziduală.	Caseta din compartimentul ☼ este blocată. ▶ → "Curățarea sertarului pentru detergent", Pagina 33
Vibrații și deplasări ale aparatului în timpul centrifugării.	Aparatul este îndreptat corect. ▶ Îndreptarea aparatului Picioarele aparatului nu sunt fixate. ▶ Fixați picioarele aparatului. Îndreptarea aparatului Siguranțele pentru transport nu sunt scoase. ▶ Îndepărtarea siguranțelor de transport.
Tamburul se rotește, însă apa nu se scurge.	Funcția de detectare a încărcăturii este activă. ▶ Nu este o defecțiune, nu sunt necesare intervenții. <b>Notă:</b> Funcția de detectare a încărcăturii poate avea o durată de până la 2 minute.
Formare a unei cantități mari de spumă.	Cantitatea de detergent este prea mare. ▶ Măsură imediată: Amestecați o lingură de balsam cu 0,5 litri de apă și turnați amestecul în compartimentul din stânga (nu se aplică în cazul spălării de articole pentru exterior, articole sport și articole care conțin puf). ▶ La următoarea spălare cu aceeași încărcătură, reduceți cantitatea de detergent.
Turația înaltă de centrifugare nu a fost atinsă.	A fost setată o turație de centrifugare prea mică. ▶ La următorul proces de spălare setați o turație de centrifugare mai mare. Sistemul de control al excentrării egalizează excentrația reducând turația de centrifugare. ▶ Introduceți din nou rufele în tambur.

Defecțiuni	Cauzele și remedierea defectelor
Turația înaltă de centrifugare nu a fost atinsă.	<p><b>Notă:</b> Este recomandat să introduceți împreună în tambur atât rufe de dimensiuni mari, cât și mici. Rufele de dimensiuni diferite se distribuie mai bine la centrifugare.</p> <p>▶ Porniți programul <b>Spin</b> .</p>
Programul de centrifugare nu pornește.	<p>Conducta de evacuare sau furtunul de evacuare a apei este înfundat/ă.</p> <p>▶ Curățați conducta de evacuare și furtunul de evacuare a apei.</p> <hr/> <p>Conducta de evacuare sau furtunul de evacuare a apei este îndoit/ă sau gripat/ă.</p> <p>▶ Asigurați-vă că conducta de evacuare și furtunul de evacuare a apei nu sunt îndoite sau gripate.</p> <hr/> <p>Sistemul de control al dezechilibrului a anulat centrifugarea din cauza repartizării neuniforme a rufelor.</p> <p>▶ Introduceți din nou rufe în tambur.</p> <p><b>Notă:</b> Este recomandat să introduceți împreună în tambur atât rufe de dimensiuni mari, cât și mici. Rufele de dimensiuni diferite se distribuie mai bine la centrifugare.</p> <p>▶ Porniți programul <b>Spin</b> .</p>
Zgomoz de huruit.	<p>Apa este presurizată și distribuită în sertarul pentru detergent.</p> <p>▶ Nu este o defecțiune - Acesta este un zgomot de funcționare normal.</p>
Zgomote puternice în timpul centrifugării.	<p>Aparatul este îndreptat corect.</p> <p>▶ Îndreptarea aparatului</p> <hr/> <p>Picioarele aparatului nu sunt fixate.</p> <p>▶ Fixați picioarele aparatului. Îndreptarea aparatului</p> <hr/> <p>Siguranțele pentru transport nu sunt scoase.</p> <p>▶ Îndepărtarea siguranțelor de transport.</p>
Zgomot de zdrăngănit, zăngănit în pompa pentru soluția de spălare.	<p>În interiorul pompei pentru soluția de spălare au pătruns corpuri străine.</p> <p>▶ → "<i>Curățarea pompei pentru soluția de spălare</i>", Pagina 34</p>
Zgomot de foșnitor de aspirare, ritmic.	<p>Pompa pentru soluția de spălare este activă, soluția de spălare este eliminată prin pompare.</p> <p>▶ Nu este o defecțiune - Acesta este un zgomot de funcționare normal.</p>

Defecțiune	Cauzele și remedierea defectelor
Articolele vestimentare se șifonează.	<p>Turația de centrifugare este prea înaltă.</p> <ul style="list-style-type: none"> <li>▶ La următorul proces de spălare setați o turație de centrifugare mai mică.</li> </ul>
	<p>Volumul încărcăturii este prea mare.</p> <ul style="list-style-type: none"> <li>▶ La următorul proces de spălare, reduceți volumul încărcăturii.</li> </ul>
	<p>A fost setat un program greșit pentru tipul respectiv de material textil.</p> <ul style="list-style-type: none"> <li>▶ Selectați un program corespunzător pentru tipul de material textil introdus în aparat.</li> </ul>
Detergentul sau balsamul picură de pe garnitură și se acumulează pe ușă sau în pliul garniturii.	<p>Prea mult detergent sau balsam în sertarul pentru detergent.</p> <ul style="list-style-type: none"> <li>▶ Atunci când dozați detergentul lichid și balsamul, aveți grijă să nu depășiți marcajul din interiorul sertarului pentru detergent.</li> </ul>
Rezultatul centrifugării nu este satisfăcător. Rufe sunt ude/prea umede.	<p>A fost setată o turație de centrifugare prea mică.</p> <ul style="list-style-type: none"> <li>▶ La următorul proces de spălare setați o turație de centrifugare mai mare.</li> <li>▶ Porniți programul <b>Spin</b> .</li> </ul> <p>Conducta de evacuare sau furtunul de evacuare a apei este înfundat/ă.</p> <ul style="list-style-type: none"> <li>▶ Curățați conducta de evacuare și furtunul de evacuare a apei.</li> </ul>
	<p>Conducta de evacuare sau furtunul de evacuare a apei este îndoit/ă sau gripat/ă.</p> <ul style="list-style-type: none"> <li>▶ Asigurați-vă că conducta de evacuare și furtunul de evacuare a apei nu sunt îndoite sau gripate.</li> </ul>
	<p>Sistemul de control al dezechilibrului a anulat centrifugarea din cauza repartizării neuniforme a rufelor.</p> <ul style="list-style-type: none"> <li>▶ Introduceți din nou rufe în tambur.</li> </ul> <p><b>Notă:</b> Este recomandat să introduceți împreună în tambur atât rufe de dimensiuni mari, cât și mici. Rufe de dimensiuni diferite se distribuie mai bine la centrifugare.</p> <ul style="list-style-type: none"> <li>▶ Porniți programul <b>Spin</b> .</li> </ul>
	<p>Sistemul de control al excentrării egalizează excentrarea reducând turația de centrifugare.</p> <ul style="list-style-type: none"> <li>▶ Introduceți din nou rufe în tambur.</li> </ul>

<b>Defecțiune</b>	<b>Cauzele și remedierea defectelor</b>
Rezultatul centrifugării nu este satisfăcător. Rufele sunt ude/prea umede.	<p><b>Notă:</b> Este recomandat să introduceți împreună în tambur atât rufe de dimensiuni mari, cât și mici. Rufele de dimensiuni diferite se distribuie mai bine la centrifugare.</p> <p>► Porniți programul <b>Spin</b> .</p>
Reziduuri de detergent pe rufele umede.	<p>Detergentul poate conține reziduuri insolubile în apă, care se depun pe rufe.</p> <p>► Porniți programul <b>Rinse</b> .</p>
Reziduuri de detergent pe rufele uscate.	<p>Detergentul poate conține reziduuri insolubile în apă, care se depun pe rufe.</p> <p>► Periați rufele după spălare și uscare.</p>
Se scurge apă de la furtunul de alimentare cu apă.	<p>Furtunul de alimentare cu apă nu este racordat corect/ferm.</p> <ol style="list-style-type: none"> <li>1. Racordați corect furtunul de alimentare cu apă. Racordarea furtunului de alimentare cu apă</li> <li>2. Strângeți ferm îmbinarea.</li> </ol>
Se scurge apă de la furtunul de evacuare a apei.	<p>Furtunul de evacuare a apei este deteriorat.</p> <p>► Înlocuiți furtunul de evacuare a apei.</p> <p>Furtunul de evacuare a apei nu este racordat corect.</p> <p>► Racordați corect furtunul de evacuare a apei. Modalitățile de racordare la sistemul de evacuare a apei</p>
În interiorul aparatul s-au format depuneri.	<p>Umiditatea și resturile de detergent pot favoriza dezvoltarea de bacterii.</p> <p>► → "Curățarea tamburului", Pagina 33</p> <p>► Cand nu utilizați aparatul, lăsați deschise hubloul și sertarul pentru detergent astfel încât apa reziduală să se poată evapora.</p>

ro Transport, depozitare și eliminare

## 17.1 Deblocarea de urgență

### Deblocarea hubloului

**Cerință:** Pompa pentru soluția de spălare este goală. → *Pagina 34*

1. **ATENȚIE!** Apa care se scurge poate duce la pagube materiale.
- ▶ Nu deschideți hubloul dacă apa este vizibilă prin acesta.

Trageți în jos mecanismul de deblocare de urgență cu ajutorul unei scule și eliberați-l.

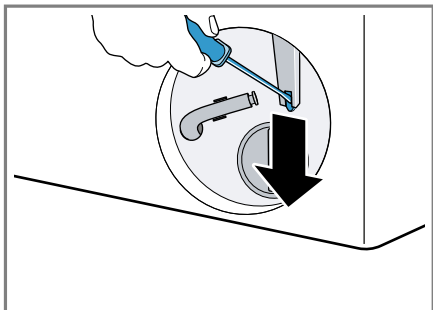

- ✓ Sistemul de blocare a hubloului este deblocat.
2. Introduceți și blocați clapeta pentru întreținere.
  3. Închideți clapeta pentru întreținere.

---

## 18 Transport, depozitare și eliminare

Aici găsiți informații cu privire la cum pregătiți aparatul dvs. pentru transport și depozitare. De asemenea obțineți informații cu privire la eliminarea aparatelor uzate ca deșeu.

### 18.1 Demontarea aparatului

**Notă:** Informații suplimentare găsiți în manualul digital de utilizare, prin scannarea codului QR de la cuprins sau din [www.bosch-home.com](http://www.bosch-home.com).

1. Închideți robinetul de apă.
2. Goliți furtunul de alimentare cu apă.
3. Opriți aparatul.
4. Scoateți din priză ștecherul aparatului.
5. Evacuați soluția de spălare.  
→ *"Curățarea pompei pentru soluția de spălare", Pagina 34*
6. Demontați furtunurile.

### 18.2 Fixarea siguranțelor de transport

Pentru a preveni deteriorarea aparatului în timpul transportului, asigurați-l cu siguranțele de transport.

1. Scoateți cele 4 capace cu ajutorul unei șurubelnițe.

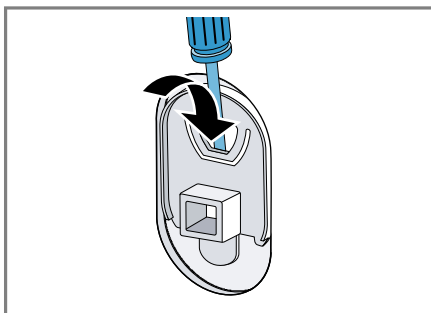

- Păstrați capacele.
2. Montați cele 4 siguranțe de transport. Consultați descrierea Îndepărtarea siguranțelor de transport și procedați în ordine inversă.

### 18.3 Repunerea în funcțiune a aparatului

- ▶ Pentru informații suplimentare, consultați  
→ *"Instalarea și conectarea", Pagina 13* și  
→ *"Înainte de prima utilizare", Pagina 20*.

## 18.4 Predarea aparatului vechi

Datorită reciclării ecologice se pot re-folosii materii prime valoroase.

### AVERTISMENT

#### Pericol de afectare a sănătății!

Copii se pot închide în mașină și astfel își pot pune viața în pericol.

- ▶ Nu instalați aparatul în spatele unei uși batante, care să blocheze sau să împiedice deschiderea ușii aparatului.
- ▶ În cazul aparatelor scoase din uz, scoateți din priză ștecherul cablului de alimentare electrică, apoi tăiați cablul de alimentare electrică și distrugeți sistemul de blocare a hubloului aparatului astfel încât hubloul aparatului să nu mai poată fi blocat.

1. Scoateți ștecherul cablului de racordare la rețea din priză.
2. Separați cablul de alimentare.
3. Eliminați în mod ecologic aparatul.

Informații despre modalitățile curente de eliminare ecologică a aparatelor pot fi obținute de la distribuitorii comerciali de specialitate, dar și de la primăria sau administrația locală.



Acest aparat este marcat corespunzător directivei europene 2012/19/UE în privința aparatelor electrice și electronice vechi (waste electrical and electronic equipment – WEEE).

Directiva prescrie cadrul pentru o preluare înapoi, valabilă în întreaga UE, și valorificarea aparatelor vechi.

## 19 Serviciul clienți

În cazul în care aveți întrebări privind utilizarea, s-a produs o defecțiune la aparat pe care nu o puteți remedia pe cont propriu sau este necesară repararea aparatului, adresați-vă unității noastre de service.

Piese de schimb originale, relevante pentru siguranță, conform Regulamentului corespunzător referitor la designul ecologic se procură de la unitatea noastră de service abilitată, pentru o durată de minim 10 ani de la punerea în circulație în interiorul Spațiului Economic European.

**Notă:** Reparațiile efectuate de personalul din cadrul unității de service abilitate în cadrul perioadei de garanție acordate de producător, în condițiile impuse de acesta, sunt gratuite.

Pentru informații detaliate despre perioada și condițiile de garanție din țara dumneavoastră, adresați-vă serviciului de asistență pentru clienți, distribuitorului local sau accesați site-ul nostru web.

Dacă apelați la Serviciul pentru clienți, trebuie să menționați numărul de identificare a produsului (E-Nr.) și numărul de fabricație (FD) al aparatului dumneavoastră.

Datele de contact ale serviciului pentru clienți le găsiți în lista atașată a unităților de service pentru clienți sau pe pagina noastră de internet.

## **19.1 Numărul de produs (Nr. E) și numărul de fabricație (FD)**

Numărul produsului (Nr. E) și numărul de fabricație (FD) se găsesc pe plăcuța de tip a aparatului.

În funcție de model, plăcuța cu date tehnice se află:











- pe partea interioară a hubloului.
- pe partea interioară a clapetei de întreținere.
- pe partea posterioară a aparatului.

Pentru găsi rapid și ușor datele aparatului dvs. și numărul de telefon al serviciului pentru clienți le puteți nota undeva să le aveți la îndemână.



## 20 Valori de consum

Următoarele informații sunt prezentate conform directivei UE privind proiectarea ecologică. Valorile specificate pentru alte programe decât **Eco 40-60** sunt doar valori orientative și au fost emise în conformitate cu standardul EN60456 aflat în vigoare.

Program	Încărcare (kg)	Durata programului (h:min) <sup>1</sup>	Consum de energie (kWh/ciclu) <sup>1</sup>	Consum de apă (l/ciclu) <sup>1</sup>	Temperatură maximă (°C) 5 min <sup>1</sup>	Turație de centrifugare (rot/min) <sup>1</sup>	Umiditate reziduală (%) <sup>1</sup>
Eco 40-60 <sup>2</sup>	8,0	3:35	1,048	65,0	45	1400	50,00
Eco 40-60 <sup>2</sup>	4,0	2:43	0,561	45,0	36	1400	52,00
Eco 40-60 <sup>2</sup>	2,0	2:33	0,223	33,0	24	1400	58,00
Cottons  20 °C	8,0	3:14	0,350	85,0	23	1400	53,00
Cottons  40 °C	8,0	3:14	1,170	85,0	44	1400	53,00
Cottons  60 °C	8,0	3:14	1,440	85,0	56	1400	53,00
Cottons  40 °C + Pre-wash 	8,0	3:44	1,200	85,0	44	1400	53,00
Easy-Care  40 °C	4,0	2:29	0,770	63,0	43	1200	30,00
»   Quick Mix 40 °C	4,0	1:00	0,620	44,0	41	1400	55,00
 Wool  30 °C	2,0	0:41	0,220	40,0	22	800	25,00

<sup>1</sup> Valorile efective se pot abate de la valorile prezentate în funcție de unii factori de influență precum presiunea apei, duritatea și temperatura de intrare, temperatura ambiantă, tipul, cantitatea și gradul de murdărie a rufelor, tipul de detergent utilizat, fluctuațiile de tensiune și funcțiile suplimentare selectate.

<sup>2</sup> Programul de testare conform directivei UE privind proiectarea ecologică și directiva UE privind etichetarea energetică, cu apă rece (15 °C).

## 21 Date tehnice

Înălțimea aparatului	84,8 cm
Lățimea aparatului	59,8 cm
Adâncimea aparatului	60,0 cm
Greutate	69,2 kg <sup>1</sup>
Cantitate maximă de încărcare	8,0 kg
Tensiune din rețea	220-240 V, 50 Hz
⇒ Protecție minimă la instalare	10 A
Putere nominală	2300 W
Putere absorbită	<ul style="list-style-type: none"> <li>■ Mod oprit: 0,12 W</li> <li>■ Mod inactiv: 0,50 W</li> </ul>
Presiunea apei	<ul style="list-style-type: none"> <li>■ Minimum: 100 kPa (1 bar)</li> <li>■ Maximum: 1000 kPa (10 bari)</li> </ul>
Lungimea furtunului de alimentare cu apă	150 cm
Lungimea furtunului de evacuare a apei	150 cm
Lungimea cablului de alimentare electrică	160 cm

<sup>1</sup> În funcție de dotările aparatului

Pentru mai multe informații privind modelul dvs. accesați site-ul web <https://eprel.ec.europa.eu/><sup>1</sup>. Acest site web are o legătură la baza de date

EPREL oficială a UE, pentru înregistrarea produselor. Vă rugăm să urmați instrucțiunile din secțiunea de căutare a modelului. Identificatorul de model constă din caracterele din partea stângă a barei înclinată din numărul de produs (E-Nr.) de pe plăcuța cu date tehnice. Alternativ, identificatorul de model se găsește și în prima linie a etichetei energetice UE.

<sup>1</sup> Este valabil numai pentru țările din Spațiul Economic European





## Thank you for buying a Bosch Home Appliance!

Register your new device on MyBosch now and profit directly from:

- **Expert tips & tricks for your appliance**
- **Warranty extension options**
- **Discounts for accessories & spare-parts**
- **Digital manual and all appliance data at hand**
- **Easy access to Bosch Home Appliances Service**

Free and easy registration – also on mobile phones:

**[www.bosch-home.com/welcome](http://www.bosch-home.com/welcome)**



## Looking for help? You'll find it here.

Expert advice for your Bosch home appliances, help with problems or a repair from Bosch experts.

Find out everything about the many ways Bosch can support you:

**[www.bosch-home.com/service](http://www.bosch-home.com/service)**

Contact data of all countries are listed in the attached service directory.

**Robert Bosch Hausgeräte GmbH**

Carl-Wery-Straße 34

81739 München

GERMANY

[www.bosch-home.com](http://www.bosch-home.com)



**9001694454** (011104)

ro