



BOSCH



Register your
new device on
MyBosch now and
get free benefits:
**[bosch-home.com/
welcome](https://bosch-home.com/welcome)**

Kombitvättmaskin

WDU8H542SN

[sv] Bruks- och installationsan-
visningar

Mer information finns i den digitala användarhandboken.



Innehållsförteckning

1 Säkerhet.....	4	9 Torkinställning	23
1.1 Allmänna anvisningar	4	9.1 Ändra torkinställning	23
1.2 Användning för avsett ändamål.....	4	10 Program	24
1.3 Begränsning av användarkretsen.....	4	11 Tillbehör.....	28
1.4 Säker installation	5	12 Tvättgods.....	28
1.5 Säker användning	6	12.1 Förbehandla tvätten	28
1.6 Säker rengöring och säkert underhåll.....	9	13 Tvätt- och sköljmedel	28
2 Förhindra saksador.....	10	14 Användningsprincip	29
3 Miljöskydd och sparsamhet	11	14.1 Slå på maskinen.....	29
3.1 Förpackningsmaterialet.....	11	14.2 Ställa in programmet.....	29
3.2 Spara energi och resurser	11	14.3 Anpassa programinställningar	29
3.3 Energisparläge	11	14.4 Spara programinställningarna.....	29
4 Uppställning och anslutning	11	14.5 Lägga i tvätt.....	29
4.1 Packa upp maskinen.....	11	14.6 Sätt i dosermåttet för flytande tvättmedel.....	30
4.2 Leveransomfattning	12	14.7 Använda dosermått för flytande tvättmedel.....	30
4.3 Krav på uppställningsplatsen... ..	12	14.8 Fylla på tvätt- och sköljmedel.....	30
4.4 Ta bort transportsäkringarna....	13	14.9 Starta programmet	31
4.5 Ansluta maskinen	14	14.10 Blötlägga tvätt	31
4.6 Nivellera maskinen	15	14.11 Lägga i tvätt.....	31
4.7 Elanslutning av apparaten.....	15	14.12 Avbryta tvättprogrammet.....	31
5 Lär känna	16	14.13 Avbryta torkprogram	31
5.1 Maskinen	16	14.14 Ta ur tvätt	31
5.2 Tvättmedelsfack	16	14.15 Slå av maskinen	31
5.3 Kontroller	17	15 Barnspärr.....	32
5.4 Kontrolllogik	17	15.1 Slå på barnspärren	32
6 Före första användningen	18	15.2 Slå av barnspärren	32
6.1 Kör en tom tvättomgång	18		
7 Display	19		
8 Knappar	21		

16 Home Connect	32
16.1 Koppla upp maskinen mot WLAN-hemnätverket (Wi-Fi) med WPS-funktion	33
16.2 Koppla upp maskinen mot WLAN-hemnätverket (Wi-Fi) utan WPS-funktion	33
16.3 Koppla upp maskinen mot Home Connect-appen	34
16.4 Slå på maskinens Wi-Fi	34
16.5 Slå av maskinens Wi-Fi	34
16.6 Återställa maskinens nätverksinställningar	34
16.7 Fjärrstart	35
16.8 Dataskydd	35
17 Grundinställningar	36
17.1 Översikt över grundinställningarna	36
17.2 Ändra grundinställningar	36
18 Rengöring och skötsel	37
18.1 Trumrengöring	37
18.2 Rengöra tvättmedelsfacket	37
18.3 Rengöra avloppspumpen	38
19 Avhjälpning av fel	41
19.1 Nödupplåsning	51
20 Transport, lagring och avfallshantering	51
20.1 Demontera maskinen	51
20.2 Sätta i transportsäkringarna ...	51
20.3 Använda maskinen igen	51
20.4 Omhändertagande av begagnade apparater	52
21 Kundtjänst	52
21.1 Produktnummer (E-nr.) och tillverkningsnummer (FD)	52
22 Förbrukningsvärden	53
23 Tekniska data	53
24 Överensstämmelseförklaring	54



1 Säkerhet

Följ säkerhetsanvisningarna nedan.

1.1 Allmänna anvisningar



- Läs igenom anvisningen noga.
- Förvara bruksanvisningen och produktinformationen för senare användning eller till nästa ägare.
- Anslut inte enheten om den har transportskador.

1.2 Användning för avsett ändamål

Använd bara enheten:

- för tvätt av maskintvättbara textilier och handtvättbart ylle enligt tvättmärke.
- med kranvatten och normalt förekommande tvättmaskinslämpliga tvättmedel och klädvårdsmedel.
- för torkning och uppfräschning av torkmaskinlämpliga och vattentvättade textilier.
- i privata hushåll och i slutna utrymmen i hemmiljö.
- upp till max. 4000°möh.

1.3 Begränsning av användarkretsen

Denna apparat kan användas av barn från 8 år och äldre och av personer med begränsad fysisk, sensorisk eller mental förmåga eller brist på erfarenhet och/eller kunskap såvida detta sker under uppsikt eller om de undervisats i hur man säkert använder apparaten och förstått de faror som kan uppstå i samband med felaktig användning.

Låt inte barn leka med enheten.

Rengöring och användarskötsel får inte utföras av barn om de inte står under uppsikt.

Låt inte barn under 3 år eller husdjur komma i närheten av apparaten.

1.4 Säker installation

Följ säkerhetsanvisningarna när du installerar maskinen.

⚠ VARNING! – Risk för elstötar!

Obehöriga reparationer är farliga.

- ▶ Anslut och använd bara maskinen enligt uppgifterna på typskylten.
- ▶ Elanslut bara maskinen via ett rätt installerat, jordat uttag för växelström.
- ▶ Skyddsledarsystemet i byggnadens elanläggning måste vara installerat enligt gällande föreskrifter. Installationen måste ha tillräckligt stor ledningsarea.
- ▶ Använd bara jordfelsbrytare typmärkta med .
- ▶ Mata aldrig maskinen via externbrytare som t.ex. timer eller fjärrkontroll.
- ▶ Anslut aldrig maskinen till strömkrets som elleverantören regelbundet slår på och av.
- ▶ Är maskinen inbyggd, så måste det gå att komma åt kontakten. Om det inte går, så kräver den fasta elinstallationen allpolig brytare monterad enligt föreskrifterna.
- ▶ Se noga till när apparaten ställs upp att nätanslutningsledningen inte blir klämd eller skadad.

Skadad sladdisolering är farligt.

- ▶ Låt aldrig sladden komma i kontakt med heta maskindelar eller värmekällor.
- ▶ Låt aldrig sladden komma i kontakt med vassa spetsar eller kanter.
- ▶ Vecka, kläm och ändra aldrig sladden.

⚠ VARNING! – Brandrisk!

Det är farligt att använda förlängningsnätkablar och ej godkända adaptrar.

- ▶ Använd inte förlängningsnätkablar eller grenuttag.
- ▶ Använd enbart adaptrar och nätanslutningskablar som är godkända av tillverkaren.

- ▶ Om nätanslutningskabeln är för kort och ingen längre nätanslutningskabel finns tillgänglig måste du kontakta en behörig elektriker för att anpassa byggnadens elinstallation.

⚠ VARNING! – Risk för personskador!

Apparaten är tung och kan orsaka personskador vid lyft.

- ▶ Försök inte att lyfta apparaten ensam.

⚠ VARNING! – Kvävningsrisk!

Barn kan dra förpackningsmaterial över huvudet eller trassla in sig i det och kvävas.

- ▶ Låt inte barn komma i närheten av förpackningsmaterial.
- ▶ Låt inte barn leka med förpackningsmaterialet.

⚠ FÖRSIKTIGT! – Risk för personskador!

Maskinen kan vibrera och vandra vid användning.

- ▶ Ställ upp maskinen på rent, jämnt och stadigt underlag.
 - ▶ Nivellera maskinen med maskinfötterna och vattenpass.
- Feldragna slangar och sladdar kan leda till snubbelrisk.
- ▶ Dra slangar och sladdar så att du undviker snubbelrisk.
- Förflyttar du maskinen genom att lyfta i utstickande komponenter som t.ex. luckan, så kan delarna gå av.
- ▶ Lyft inte maskinen i utstående delar.

⚠ FÖRSIKTIGT! – Risk för skärskador!

Vassa kanter på maskinen kan ge skärskador om du tar på dem.

- ▶ Ta aldrig på maskinens vassa kanter.
- ▶ Använd skyddshandskar vid installation och transport av maskinen.

1.5 Säker användning

⚠ VARNING! – Risk för elstötar!

Skadad maskin eller sladd är farligt.

- ▶ Använd aldrig skadad enhet.
- ▶ Dra aldrig i sladden för att göra maskinen strömlös. Dra alltid i kontakten, inte sladden.
- ▶ Dra direkt ur sladdens kontakt eller slå av säkringen i proppskåpet och stäng vattenkranen om maskin eller sladd är skadade.

- ▶ Ring service. → *Sid. 52*

Inträngande fukt kan orsaka en elektrisk stöt.

- ▶ Använd bara maskinen i slutna utrymmen.
- ▶ Exponera aldrig maskinen för kraftig värme och fukt.
- ▶ Använd inte ångrengöring, högtryckstvätt, slangar eller duschar för att rengöra apparaten.

⚠ WARNING! – Risk för hälsoskada!

Barn kan bli instängda i enheten, vilket kan medföra livsfara.

- ▶ Ställ inte upp apparaten bakom en dörr som kan blockera eller hindra öppningen av apparatluckan.
- ▶ Dra ur kontakten till uttjänta maskiner, kapa sladden och slå sönder lucklåset så att luckan inte går att stänga.

⚠ WARNING! – Kvävningsrisk!

Barn kan andas in eller svälja smådelar och kvävas av dem.

- ▶ Låt inte barn komma i närheten av smådelar.
- ▶ Låt inte barn leka med smådelar.

⚠ WARNING! – Explosionsrisk!

Koldamm eller mjöl i maskinens omgivning innebär explosionsrisk.

- ▶ Håll rent runt maskinen vid användning.

⚠ WARNING! – Förgiftningsrisk!

Tvätt- och sköljmedel kan leda till förgiftning vid förtäring.

- ▶ Rådgör med läkare om någon råkat svälja tvättmedel/-tillsatser.
- ▶ Förvara tvätt- och sköljmedel oåtkomligt för barn.

⚠ WARNING! – Explosionsrisk!

Lättantändliga föremål som tändare och tändstickor kan antändas vid torktumling.

- ▶ Töm plaggens fickor på alla lättantändliga föremål före torktumlingen.

Otvättat tvättgods som varit i kontakt med lösningsmedel, olja, vax, vaxborttagning, färg, fett eller fläckborttagning kan börja brinna vid torktumling.

- ▶ Torktumla inte smutstvätt i maskinen.

- ▶ Skölj ur tvättgodset ordentligt i varmt vatten med tvättmedel före torktumling.
- ▶ Använd inte maskinen om tvättgodset är rengjort med industrikemikalier tidigare.

Tvätt förbehandlad med lösningsmedelshaltiga rengöringsmedel kan leda till explosion i maskinen.

- ▶ Skölj ur förbehandlat tvättgods ordentligt i vatten före tvätt.

⚠ VARNING! – Brandrisk!

Tvättgods som inte hunnit svalna pga. avbruten torktumling kan användas.

- ▶ Avbryt inte torkprogrammet tidigare.
- ▶ Ta ur och bred ut tvättgodset vid avbruten torktumling.

⚠ FÖRSIKTIGT! – Risk för personskador!

Ställ dig och klättra inte på maskinen, täckplåten kan gå sönder.

- ▶ Ställ dig och klättra inte på maskinen.
- Sätt dig eller stöd dig inte på den öppna luckan, maskinen kan välta.
- ▶ Sätt dig eller stöd dig inte på luckan.
 - ▶ Ställ inga föremål på luckan.

Sticker du in händerna i trumman när den roterar kan du skada händerna.

- ▶ Vänta tills trumman stannat helt innan du sträcker dig in.

⚠ FÖRSIKTIGT! – Skållningsrisk!

Tvättlösningen är het vid tvätt på hög temperatur.

- ▶ Undvik kontakt med den heta tvättlösningen.

⚠ FÖRSIKTIGT! – Risk för kemskador!

Det kan stänka tvätt- och sköljmedel ur maskinens tvättmedelsfack om du öppnar det. Ögon- eller hudkontakt kan ge irritationer.

- ▶ Skölj ögon resp. hud noggrant med rent vatten om du kommit i kontakt med tvätt- eller sköljmedel.
- ▶ Rådgör med läkare om någon råkat svälja tvättmedel/-tillsatser.
- ▶ Förvara tvätt- och sköljmedel oåtkomligt för barn.

1.6 Säker rengöring och säkert underhåll

Följ säkerhetsanvisningarna när du rengör och underhåller maskinen.

⚠ VARNING! – Risk för elstötar!

Felinstallationer är farliga.

- ▶ Det är bara specialutbildad personal som får reparera maskinen.
- ▶ Maskinen får bara repareras med originalreservdelar.
- ▶ Om apparatens nätanslutningsledning blir skadad måste den för att risker ska förhindras bytas av tillverkaren eller dennes kundtjänst eller av en person med likvärdiga kvalifikationer.

Risk för stötar om fukt tränger in.

- ▶ Använd inte ångrengöring, högtryckstvätt, slangar eller duschar för att rengöra apparaten.

⚠ VARNING! – Risk för personsador!

Användning av piratreservdelar och -tillbehör är farligt.

- ▶ Använd bara tillverkarens originalreservdelar och -tillbehör.

⚠ VARNING! – Förgiftningsrisk!

Det kan bildas giftiga ångor vid användning av lösningsmedelshaltiga rengöringsmedel.

- ▶ Använd aldrig rengöringsmedel som innehåller lösningsmedel.

2 Förhindra saksador

Följ anvisningarna, så undviker du sak- och maskinsador.

OBS!

Feldosering av skölj-, tvättmedel, tillsatser och rengöringsmedel kan påverka maskinens funktion.

- ▶ Följ tillverkarens doseringsrekommendationer.

Överskridande av max. tvättmängd påverkar maskinens funktion.

- ▶ Håll och överskrid inte resp. programs maximala tvättmängd.
→ "Program", Sid. 24

Skumplast och skumgummi kan bli deformerade eller smälta vid tumling.

- ▶ Torktumla inte tvättgods som innehåller skumplast eller skumgummi.

Maskinen är säkrad med transportsäkringar vid transport. Tar du inte bort transportsäkringarna, så kan det leda till sak- och maskinsador.

- ▶ Du måste ta bort alla transportsäkringar före första användningen.
- ▶ Montera alla transportsäkringar före transport för att undvika transportsador.

Felanslutning av vattenslangen kan leda till saksador.

- ▶ Dra åt vattenanslutningens skruvkopplingar för hand.
- ▶ Krananslut helst vattenslangen utan extra kopplingar som adaptrar, förlängningar, ventiler och liknande.
- ▶ Se till så att vattenslangens ventilhus blir monterat utan kontakt med omgivningen och utan yttre kraftpåverkan.
- ▶ Se till så att vattenkranens inner-Ø är minst 17 mm.
- ▶ Se till så att gången i krananslutningen är minst 10 mm.

För lågt eller högt vattentryck kan påverka maskinens funktion negativt.

- ▶ Se till så att vattentrycket i vattenmatningen är min. 100 kPa (1 bar) och max. 1000 kPa (10 bar).
 - ▶ Överskrider vattentrycket maxvärdet, så måste du installera en tryckreduceringsventil mellan dricksvattenanslutningen och maskinens slanguppsättning.
 - ▶ Anslut inte maskinen till blandare på trycklös varmvattenberedare.
- Ändrade eller skadade vattenslangar kan ge sak- och enhetssador.
- ▶ Vik, kläm, ändra eller kapa inte vattenslangarna.
 - ▶ Använd bara medföljande vattenslangar eller originalreservslangar.
 - ▶ Återanvänd aldrig gamla vattenslangar.

Användning med smutsigt eller för varmt vatten kan ge sak- och maskinsador.

- ▶ Använd bara maskinen med kallvatten.

Olämpliga rengöringsmedel kan skada apparatens ytor.

- ▶ Använd inga starka eller repande rengöringsmedel.
- ▶ Använd inte starkt alkoholhaltiga rengöringsmedel.
- ▶ Använd inga hårda skurbollar eller putssvampar.
- ▶ Rengör bara maskinen med vatten och mjuk, fuktad trasa.
- ▶ Ta bort tvättmedelsrester, stänk och andra rester direkt vid kontakt med maskinen.

3 Miljöskydd och sparsamhet

3.1 Förpackningsmaterialet

Förpackningsmaterialen är miljövänliga och återvinningsbara.

- ▶ Källsortera och omhänderta de olika beståndsdelarna.

3.2 Spara energi och resurser

Om du följer anvisningarna förbrukar apparaten mindre elström och vatten.

Använd program med låga temperaturer och långa tvättider samt maximal tvättmängd.

- ✓ Effekt- och vattenförbrukningen är så effektiv som det går.

tvättmedlet efter hur smutsigt tvättgodset är.

- ✓ Vid lätt- till normalsmutsad tvätt räcker det med mindre tvättmedel. Följ tvättmedelstillverkarens doseringsrekommendation.

Sänk tvättemperaturen vid lätt- och normalsmutsad tvätt.

- ✓ Maskinen förbrukar mindre effekt på låga temperaturer. Vid lätt- till normalsmutsad tvätt räcker det med de lägre temperaturer som står på tvättråden.

Ska du torktumla tvätten efteråt i maskinen, ställ in max. centrifugeringsvarvtal.

- ✓ Ju torrare tvätt, desto kortare programtid och lägre effektförbrukning vid torktumlingen. Högre centrifugeringsvarvtal sänker tvättgodsets restfuktighet, men centrifugereringen låter mer.

Tvätta utan förtvätt.

- ✓ Tvätt med förtvätt förlänger programtiden och ökar effekt- och vattenförbrukningen.

Maskinen har tvättmängdsautomatik.

- ✓ Tvättmängdsautomatiken anpassar vattenförbrukning och programtid optimalt till textiltyp och tvättmängd.

3.3 Energisparläge

Använder du inte maskinen på ett tag, så slår den automatiskt om till energisparläge.

Du slår av energisparläget genom att använda maskinen igen.

4 Uppställning och avslutning

4.1 Packa upp maskinen

OBS!

Finns det kvar föremål i trumman som inte är avsedda för användning i maskinen, så kan det leda till sak- och maskinskador.

- ▶ Ta ur föremålen och de medföljande tillbehören ur trumman före användning.

1. Ta bort allt förpackningsmaterial och alla skyddshöljen på maskinen.
→ *"Förpackningsmaterialet"*, Sid. 11
2. Titta om maskinen har synliga skador.
3. Öppna luckan.
→ *"Användningsprincip"*, Sid. 29
4. Ta ut tillbehören ur trumman.
5. Stäng luckan.

4.2 Leveransomfattning

Kontrollera efter upppackningen att inga delar är transportskadade och att leveransen är komplett.

OBS!

Användning med ofullständigt eller trasigt tillbehör kan påverka maskinfunktionen eller ge sak- och maskinskador.

- ▶ Använd inte maskinen med ofullständigt eller trasigt tillbehör.
- ▶ Byt resp. tillbehör innan du använder maskinen.
→ "Tillbehör", Sid. 28

Notera: Maskinen funktionsprovades på fabriken. Det kan lämna vattenfläckar i maskinen. Fläckarna försvinner med första tvätten.

Leveransen består av:

- Kombitvättmaskin
- Medföljande dokument
- Transportsäkringar
→ "Ta bort transportsäkringarna", Sid. 13
- Täcklock
- Böj för att fixera avloppslangen

4.3 Krav på uppställningsplatsen

⚠ VARNING! Risk för elstötar!

Maskinen innehåller spänningssatta delar. Kontakt med spänningssatta delar är farligt.

- ▶ Använd inte maskinen utan topplåt.

⚠ VARNING! Risk för personskador!

Maskinen kan välta vid användning på sockel.

- ▶ Säkra maskinfötterna med tillverkarens fästjärn → Sid. 28 i sockeln före första användningen.

OBS!

Restvatten som fryser i maskinen kan ge enhetsskador.

- ▶ Ställ inte upp och använd inte maskinen i utrymmen med frostrisk eller utomhus.

Lutar du maskinen mer än 40°, så kan det rinna ut restvatten ur maskinen som ger saksador.

- ▶ Luta maskinen försiktigt.
- ▶ Transportera maskinen stående.

Installationsplats	Krav
Sockel 	Fäst maskinen med fästjärn → Sid. 28.
Träbjälklag 	Ställ upp maskinen på vattentät träskiva (min. 30 mm tjock) som är fastskruvad i golvet.
Köksinbyggnad 	Ställ bara upp maskinen under hel bänkskiva som sitter fast i stommarna runtom. Nödvändig nischbredd: 60 cm.
Mot vägg 	Kläm inte in slangar och sladd mellan vägg och enhet.

4.4 Ta bort transportsäkringarna

Maskinen är säkrad med transportsäkringar på baksidan av maskinen vid transport.

Notera: Spara transportsäkringarnas skruvar och hylsor för framtida transporter → Sid. 51.

1. Dra ut slangarna ur hållarna.

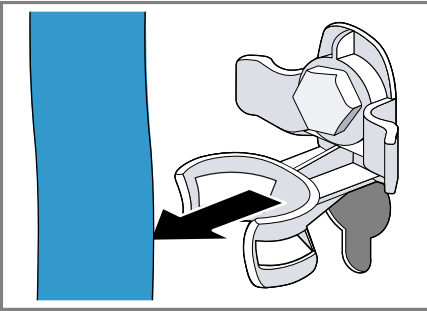

2. Lossa ① och ta bort ② samtliga skruvar till de 4 transportsäkringarna med skruvnyckel NV 13.

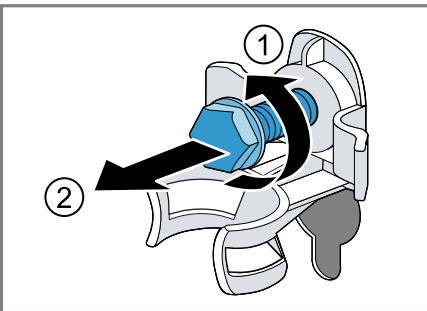

3. Ta ut sladden ur hållaren.

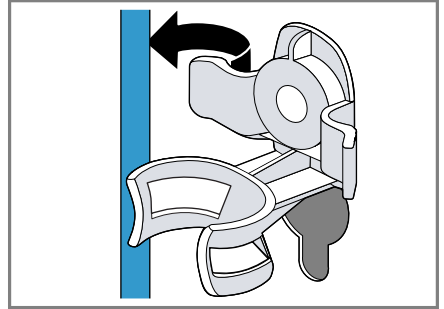

4. Ta bort de 4 hylsorna.

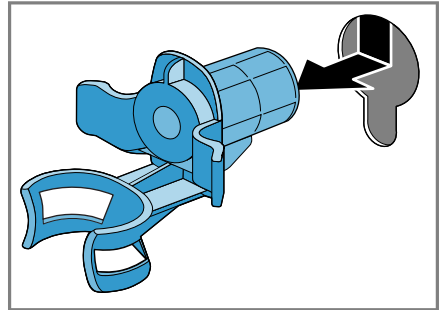

5. Sätt i de 4 täcklocken.

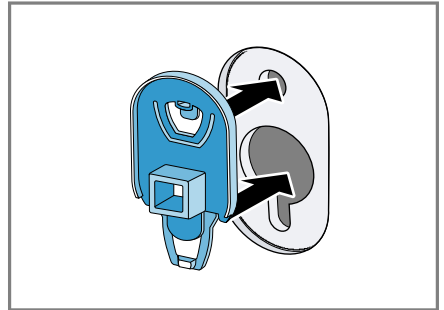

sv Uppställning och anslutning

- Tryck i de 4 täcklocken.

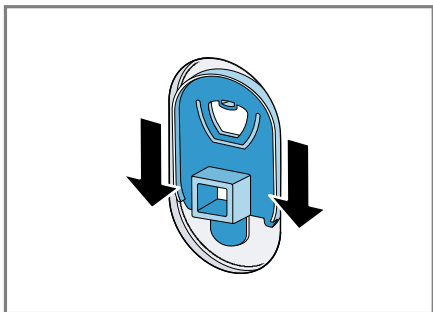

4.5 Ansluta maskinen

Anslut vattenslangen

⚠ VARNING! **Risk för elstöt!**

Maskinen innehåller spänningssatta delar. Kontakt med spänningssatta delar är farligt.

- Doppa inte Aquastop-elventilen i vatten.

- Anslut vattenslangen till vattenkranen (26,4 mm = 3/4").

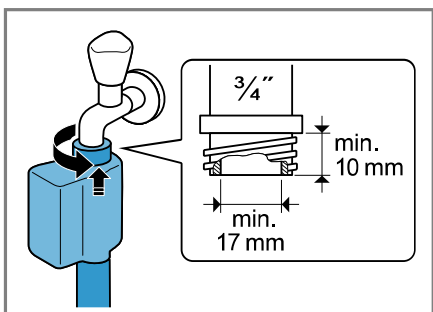

- Öppna försiktigt vattenkranen och täthetskontrollera anslutningsställen.

Avloppsanslutningar

Informationen hjälper dig att avloppsansluta maskinen.

OBS!

Avloppsslangen blir trycksatt vid urpumpning och kan lossa från anslutningsstället.

- Säkra avloppsslangen så att den inte lossar oavsiktligt.

Notera: Håll dig inom urpumpningshöjderna.

Urpumpningshöjderna är: min.: 60 cm, max.: 100 cm.

Vattenlåsanslutning

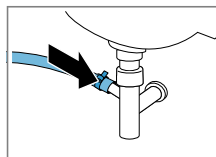

Säkra anslutningsstället med slangklämma (24-40 mm).

Tvättställ

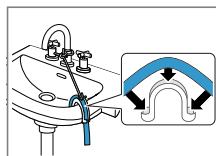

Fixera avloppsslangen med en böj → Sid. 28 och säkra.

Plaströr med gummimuff

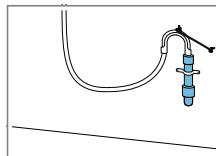

Fixera avloppsslangen med en böj → Sid. 28 och säkra.

4.6 Nivellera maskinen

Nivellera maskinen ordentligt, så minskar du oljud och vibrationer och förhindrar att maskinen vandrar.

1. Lossa låsmutterarna medurs med skruvnyckel NV 17.

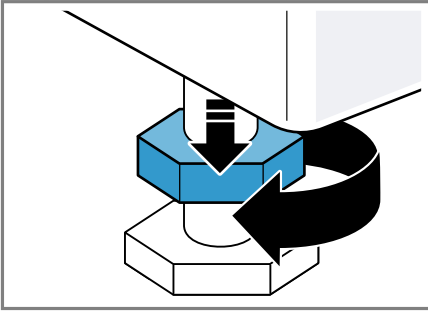

2. Skruva på maskinfötterna för att nivellera maskinen. Kontrollera att maskinen är i våg med vattenpass.

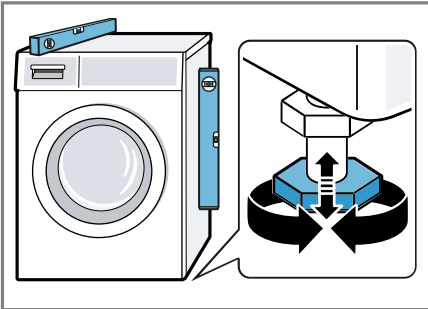

Alla maskinfötter måste stå stadigt på underlaget.

3. Dra åt låsmutterarna med skruvnyckel NV 17 mot höljet.

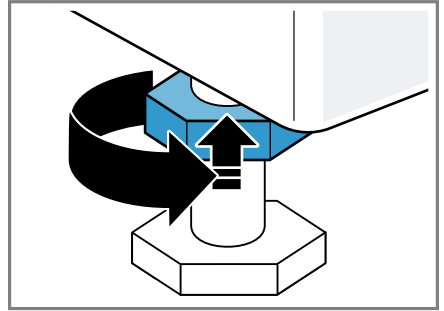

Håll fast maskinfoten och gör ingen höjdjustering.

4.7 Elanslutning av apparaten

Notera: Enhetens elinstallation måste uppfylla lokala, lagstiftade bestämmelser och säkerhetsföreskrifter samt ha jordfelsbrytare.

1. Sätt in nätanslutningens nätstickkontakt i ett eluttag nära apparaten.

Apparatens anslutningsuppgifter finns i Tekniska data → Sid. 53.

2. Kontrollera att nätstickkontakten sitter ordentligt fast.

5 Lär känna

5.1 Maskinen

Här finns en översikt över apparatens beståndsdelar.

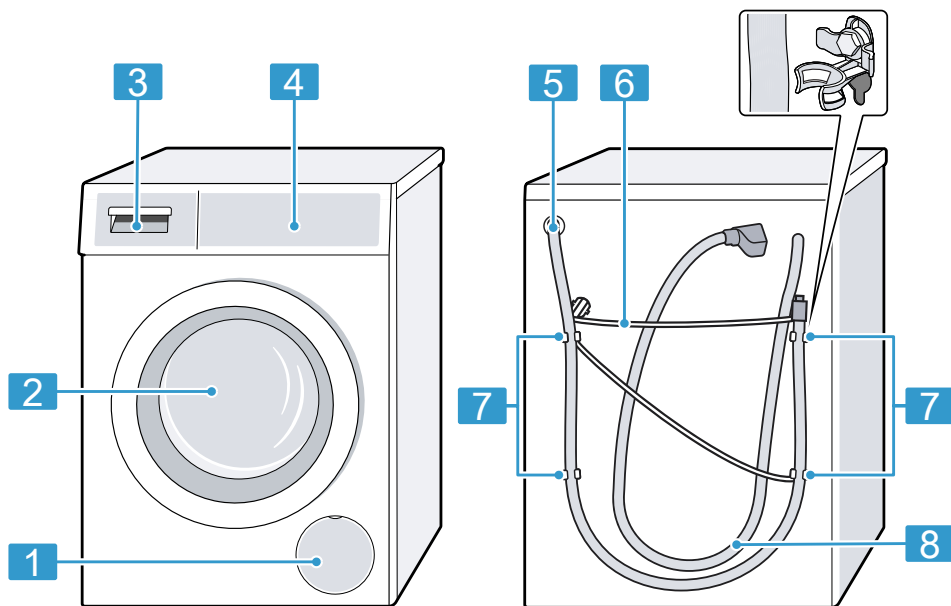

Bilddetaljerna kan avvika beroende på maskintyp, t.ex. färg och form.

1 Avloppspumpens service-lucka → Sid. 38

2 Lucka

3 Tvättmedelsfack → Sid. 16

4 Kontroller → Sid. 17

5 Avloppsslang → Sid. 14

6 Sladd → Sid. 15

7 Transportsäkringar → Sid. 13

8 Vattenslang → Sid. 14

5.2 Tvättmedelsfack

Notera: Följ tillverkarens anvisningar om användning och dosering av tvätt- och sköljmedel samt programbeskrivningarnas anvisningar.

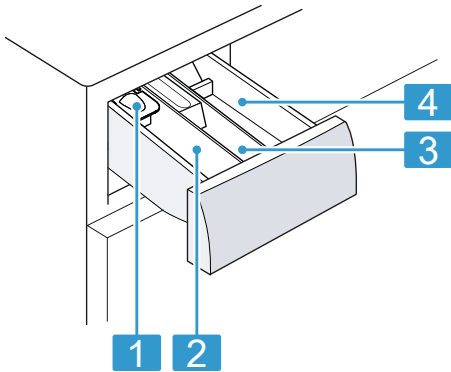

- | | |
|----------|--|
| 1 | Dosermått för flytande tvättmedel
→ "Sätt i dosermåttet för flytande tvättmedel", Sid. 30 |
| 2 | Fack II: tvättmedel för huvudtvätt |
| 3 | Fack ☼: sköljmedel |
| 4 | Fack I: tvättmedel för förtvätt |

5.3 Kontroller

Med manöverorganen ställer du in spisens alla funktioner och får information om drifttillståndet.

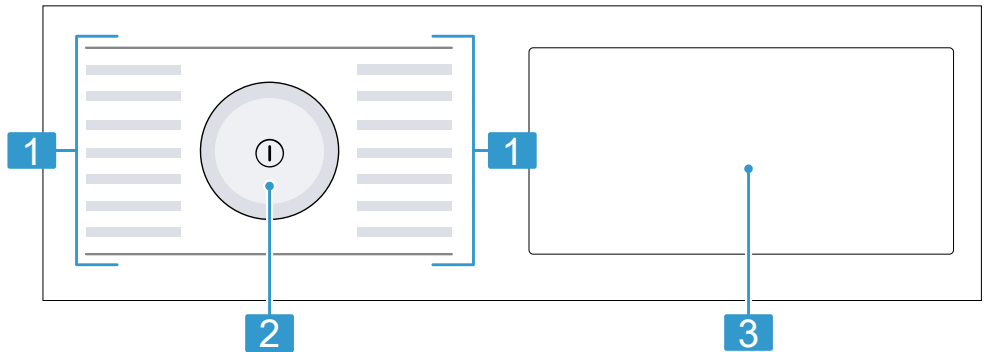

- | | |
|----------|-----------------------|
| 1 | Program → Sid. 24 |
| 2 | Programvred → Sid. 29 |
| 3 | Knappar och Display |

rade inställningar är framlyfta ljusa på displayen. Du kan ändra aktiverade inställningar eller avaktivera dem genom att trycka flera gånger på resp. knapp.

5.4 Kontrollogik

Vissa displaydelar är beröringskänsliga. Du aktiverar inställningarna genom att trycka på knapparna. Aktive-

OBS!

Var försiktig med displayen, tar du i kan du skada den.

- ▶ Tryck inte för hårt på displayen.

sv användningen

- ▶ Tryck inte med spetsiga eller vassa föremål på displayen.

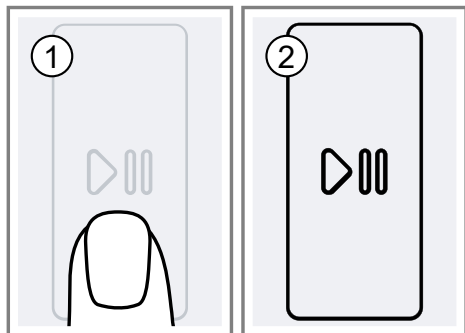

6 Före första användningen

Förbered apparaten för användning.

6.1 Kör en tom tvättomgång

Maskinen blev ordentligt testad innan den lämnade fabriken. Maskinen blev ordentligt testad innan den lämnade fabriken. Kör första tvättomgången utan tvätt i maskinen, så får du bort ev. restvatten från provningen.

1. Tryck på ① .

Det tar några sekunder att slå på.

2. Ställ in programmet **Trumrengöring** .
3. Stäng luckan.
4. Dra ut tvättmedelsfacket.

5. Fyll pulvertvättmedel i fack II.

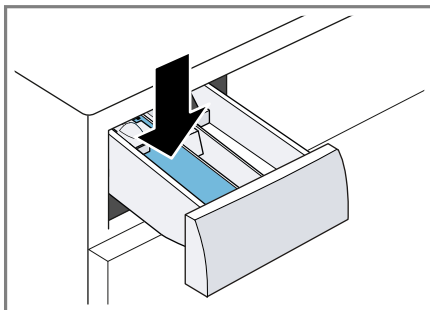

Halvera tillverkarens rekommenderade tvättmedelsdosering för lättsmutsat för att minska skumbildningen. Använd inte ylle- eller fin-tvättmedel.

6. Skjut in tvättmedelsfacket.
7. Tryck på  för att slå på programmet.
 - ✓ Du får upp återstående programtid på displayen.
 - ✓ Vid programslut får du upp följande på displayen: End.
8. Slå på första tvättomgången eller tryck på ① för att slå av maskinen.
→ "Användningsprincip", Sid. 29

7 Display



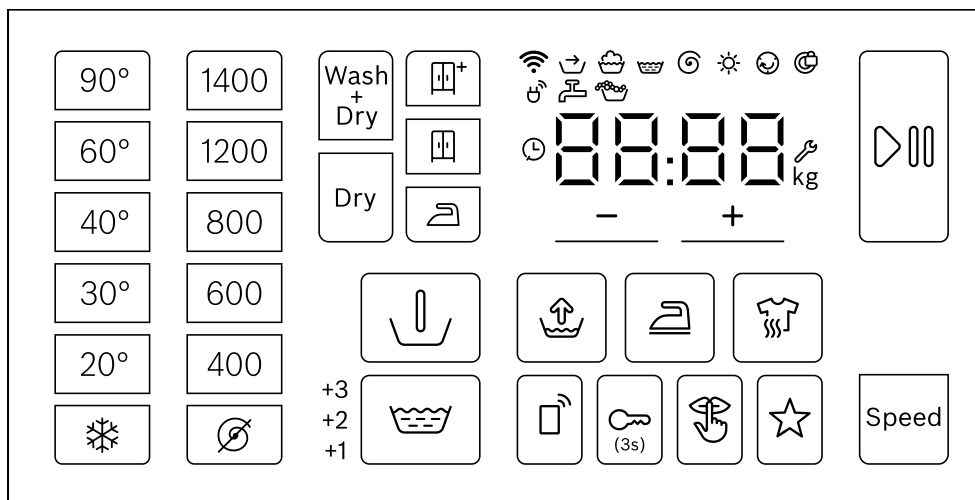

På displayen kan du se aktuella inställningsvärden, valalternativ eller anvisningstexter.



Exempel på displayvisning

Symbol	Benämning	Beskrivning
00:40 ¹	Programtid/återstående programtid	Uppskattad programtid eller återstående programtid.
⌚ 8h ¹	Färdig om-tid	→ "Knappar", Sid. 21
6,0 kg ¹	Rekommenderad tvättmängd	Maximal tvättmängd för inställt program i kg.
👉	Förbehandling	Programstatus
🧺	Tvätt	Programstatus
🧼	Sköljning	Programstatus
🌀	Centrifugering	Programstatus
End	Programslut	Programstatus
☀️	Torktumling	Programstatus
☺️	Skrynkelskydd	Programstatus
+1	Extrasköljning	Extrasköljningar är på.
+2		→ "Knappar", Sid. 21
+3		

¹ Exempel

Symbol	Benämning	Beskrivning
	Wi-Fi	<ul style="list-style-type: none"> ■ lyser: maskinen är uppkopplad mot hemnätverket. ■ blinkar: maskinen försöker koppla upp mot hemnätverket. <p>→ "Home Connect ", Sid. 32</p>
	Effektstyrning	Maskinen är uppkopplad mot Smart Energy System (effektstyrning).
	Skumkontroll	Maskinen har känt av för mycket skum.
	Lucka	<ul style="list-style-type: none"> ■ lyser: luckan är låst och går inte att öppna. ■ av: luckan låser upp och går att öppna.
	Vattenkran	<ul style="list-style-type: none"> ■ Inget vattentryck. ■ För lågt vattentryck.
E:35 / -10 ¹	Fel	Felkod, felindikering, signal.
¹ Exempel		



8 Knappar

Knapp	Val	Beskrivning
ⓘ (strömbrytare)	<ul style="list-style-type: none"> ■ Slå på ■ Slå av 	Slår på och av maskinen.
❄ - 90° (Temperaturval)	❄ - 90°C	Anpassa temperaturen i °C.
∅ - 1400 (Centrifugeringshastighet)	∅ - 1400 v/min	Anpassa centrifugeringsvarvtalet eller slå av centrifugeringen. Väljer du ∅, så blir vattnet urpumpat men tvätten blir inte centrifugerad. Tvättgodset ligger kvar vått i trumman.
▶	<ul style="list-style-type: none"> ■ Slå på ■ Avbryt ■ pausa 	Slå på, avbryt eller pausa programmet
+ / - (Klar om)	upp till 24 timmar	Ange programslut. Programtiden ingår i inställt timantal. Du får du upp programtiden efter programstart. Notera: Ställ in med knapparna.
🔄	Multival	→ "Grundinställningar", Sid. 36
Speed	<ul style="list-style-type: none"> ■ Slå på ■ Slå av 	Slå på eller av kortad programtid. Notera: Effektförbrukningen ökar. Tvättresultatet blir inte påverkat.
↓ (Förtvätt)	<ul style="list-style-type: none"> ■ Slå på ■ Slå av 	Slå på eller av förtvätt, t.ex. för tvätt av jättesmutsigt tvättgod.
👑 (Sköljning plus)	<ul style="list-style-type: none"> ■ +1 ■ +2 ■ +3 	Slår på eller av upp till tre extrasköljningar. Rekommenderas för överkänslig hud eller områden med mycket mjukt vatten.
💧 (Vatten plus)	<ul style="list-style-type: none"> ■ Slå på ■ Slå av 	Tvättar med mer vatten. Rekommenderas för överkänslig hud och skontvätt.
🛡️ (Skrynkelskydd)	<ul style="list-style-type: none"> ■ Slå på ■ Slå av 	Slå på eller av antiskrynklingstvätt. Centrifugering och centrifugeringsvarvtal är anpassade för att ge mindre skrynklig tvätt. Tvättgodset är så fuktigt efter tvätt att det slätar till sig på tvättlinan.
👶 (3s)	<ul style="list-style-type: none"> ■ Slå på ■ Slå av 	→ "Barnspärr", Sid. 32

Knapp	Val	Beskrivning
☆	<ul style="list-style-type: none"> ▪ spara ▪ ställ in 	<p>Trycker du ca 3 sekunder på knappen, så sparar du dina egna programinställningar.</p> <p>→ "Spara programinställningarna", Sid. 29</p> <p>Trycker du till på knappen, så ställer du in programmet med egna programinställningar.</p>
🔇 (Tyst tvätt)	<ul style="list-style-type: none"> ▪ Slå på ▪ Slå av 	<p>Slå på eller av tyst tvätt, t.ex. för tvätt nattetid.</p> <p>Programslutsignalen är av och slutcentrifugeringsvarvtalet är sänkt.</p>
🧼 (Hygien)	<ul style="list-style-type: none"> ▪ Slå på ▪ Slå av 	<p>Slår på eller av skonsam förbehandling av torrt tvättgodset med varmluft upp till 65°C för högt ställda hygienkrav.</p> <p>Textilierna blir lågtemperaturtvättade efter förbehandlingen med varmluft.</p> <p>Notera: Trumbelysningen är på ca 10 minuter efter programstart.</p>
Dry	<ul style="list-style-type: none"> ▪ Slå på ▪ Slå av 	<p>Slår på eller av torktumling utan föregående tvätt.</p>
Wash+Dry	<ul style="list-style-type: none"> ▪ Slå på ▪ Slå av 	<p>Slår på tvätt med efterföljande torktumling.</p>
👉 (Stryktorrt)	<ul style="list-style-type: none"> ▪ Slå på ▪ Slå av 	<p>Torkinställningen anger hur fuktigt eller torrt tvättgodset är vid programslut.</p>
👉 (Skåptorrt)	<ul style="list-style-type: none"> ▪ Slå på ▪ Slå av 	<p>Torkinställningen anger hur fuktigt eller torrt tvättgodset är vid programslut.</p>
👉+ (Skåptorrt+)	<ul style="list-style-type: none"> ▪ Slå på ▪ Slå av 	<p>Torkinställningen anger hur fuktigt eller torrt tvättgodset är vid programslut.</p>
👉 (Fjärrstart)	<ul style="list-style-type: none"> ▪ Slå på ▪ Slå av ▪ Home Connect ▪ Öppna meny 	<p>→ "Fjärrstart", Sid. 35</p>



9 Torkinställning

Vissa program har förinställd torkinställning. Torkinställningen anger hur torr eller fuktigt tvättgodset är vid programslut.

Torkinställning	Tvättgods	Torkresultat
	Flerlagrigt, tjockt tvättgods som är svårtumlat.	Tvätten är torr.
	Normalt, enlagrigt tvättgods.	Tvätten är torr.
	Normalt, enlagrigt tvättgods	Tvätten är fortfarande lite fuktig efter torktumlingen. Stryk eller häng tvätten fuktig direkt efter torktumlingen för mindre skrynklig tvätt.



9.1 Ändra torkinställning

I vissa program går det att ändra torkinställning för torrare eller fuktigare tvätt.

1. Ställ in program för kombinerad tvätt och torktumling eller bara torktumling.
→ "Program", Sid. 24
- ✓ Du får upp förinställd torkinställning på displayen.
2. Tryck på ,  eller .

10 Program



Notera: Tvättgodsets tvättråd ger dig ytterligare anvisningar om programval.

Program	Beskrivning	Max. tvättmängd (kg) Tvätt	max. tvättmängd (kg) Torktumling
Bomull	<p>Tvättar slitstarka textilier av bomull, linne och blandmaterial. Passar även som kortprogram för normalsmutsad tvätt om du slår på Speed . Programinställning:</p> <ul style="list-style-type: none"> ■ max. 90°C ■ max. 1400 v/min 	10,0 5,0 ¹	6,0
Eco 40-60	<p>Tvättar textilier av bomull, linne och blandmaterial.</p> <p>Notera: Textilier som enligt tvättråden går att tvätta på 40°C  till 60°C  kan du tvätta i hop. Tvätteffekten motsvarar bästa möjliga tvätteffektsklassning enligt lagföreskrifterna. Programmet anpassar automatiskt tvättemperaturen till tvättmängden för att ge optimal energieffektivitet med bästa möjliga tvätteffekt. Tvättemperaturen går inte att ändra. Programinställning:</p> <p>Notera: Det går inte att ställa in temperaturen i programmet, den sätts automatiskt.</p> <ul style="list-style-type: none"> ■ max. - °C ■ max. 1400 v/min 	10,0	6,0
Syntet	<p>Tvättar textilier av syntet och blandmaterial. Programinställning:</p> <ul style="list-style-type: none"> ■ max. 60°C ■ max. 1400 v/min 	4,0	2,5
Mix	<p>Tvättar textilier av bomull, linne, syntet och blandmaterial. Avsett för lättsmutsad tvätt.</p>	4,0	2,5

¹ **Speed** på

² Går inte att torktumla

³ Går inte att tvätta

Program	Beskrivning	Max. tvättmängd (kg) Tvätt	max. tvättmängd (kg) Torktumling
	Programinställning: ■ max. 60°C ■ max. 1400 v/min		
Fintvätt/Silke	Tvättar ömtåliga, tvättbara textilier av siden, viskos och syntet. Använd tvättmedel för fintvätt eller siden. Notera: Tvätta riktigt ömtåliga textilier eller textilier med hakar, hyskor eller byglar i tvättnät. Programinställning: ■ max. 40°C ■ max. 800 v/min	2,0	- ²
 Ylle/Handtvätt	Tvättar hand- och maskintvättbara textilier av ylle eller med ylleandel. Trumrörelserna är extra skonsamma med långa pauser för att förhindra att textilierna krymper. Använd yllenvättmedel. Programinställning: ■ max. 40°C ■ max. 800 v/min	2,0	1,0
Sköljning	Sköljning med efterföljande centrifugering och urpumpning av vattnet. Programinställning: max. 1400 v/min	-	-
Centrif./Urpumpning	Centrifugering och urpumpning av vattnet. Vill du bara ha urpumpning av vattnet, så slår du på  . Tvätten blir inte centrifugerad. Programinställning: max. 1400 v/min	-	-
... ytterligare	Välj övriga program direkt via Home Connect-appen. Programbeskrivning hittar du i Home Connect-appen.	-	-
¹ Speed på			
² Går inte att torktumla			
³ Går inte att tvätta			

Program	Beskrivning	Max. tvättmängd (kg) Tvätt	max. tvättmängd (kg) Torktumling
	<p>Notera: Maskinen måste vara uppkopplad mot hemnätverket och registrerad i Home Connect-appen. → "Home Connect ", Sid. 32</p>		
Sport	<p>Tvättar sport- och friluftskläder av syntet, mikrofiber och fleece. Använd tvättmedel för sportkläder. Använd inte sköljmedel.</p> <p>Tips! Tvätta jättesmutsig tvätt med programmet Syntet . Programinställning:</p> <ul style="list-style-type: none"> ■ max. 40°C ■ max. 800 v/min 	2,0	2,0
Trumrengöring	<p>Trumrengöring och -skötsel. Använd programmet i följande fall:</p> <ul style="list-style-type: none"> ■ före första användningen ■ om du ofta tvättat på låg tvättemperatur som 40°C och lägre ■ om du varit borta länge <p>Använd pulvertvättmedel eller vittvättmedel. Halvera tvättmedelsdoseringen för att minska skumbildningen. Använd inte sköljmedel. Använd inte ylle-, fintvättmedel eller flytande tvättmedel.</p> <p>Notera: Om du inte kört något program på 60°C eller högre på ett tag, så blinkar indikeringen för trumrengöringen som påminnelse.</p>	⁻³	⁻²
Refresh 	<p>Minskar skrynklning och luftöverförd doft på kostymer och ylleplagg.</p> <p>Tips! Ta ur textilierna direkt efter programslut, så blir de inte skrynkliga.</p>	⁻³	1,0
<p>¹ Speed på</p> <p>² Går inte att torktumla</p> <p>³ Går inte att tvätta</p>			

Program	Beskrivning	Max. tvätt- mängd (kg)	max. tvätt- mängd (kg)
		Tvätt	Tork- tum- ling
	<p>Anmärkningsar</p> <ul style="list-style-type: none"> ■ Textilierna blir varken torktumlade eller tvättade. ■ Använder du program Refresh  ofta utan att tvätta emellan, så kan maskinen börja lukta. 		
MyTime	<p>Tvättar textilier av bomull, linne, syntet och blandmaterial. Kortprogram för lätt- till normalsmutsat tvättgods.</p> <p>Notera: Tryck på Dry om du inte vill tvätta textilierna, utan bara torktumla dem.</p> <p>Programinställning:</p> <ul style="list-style-type: none"> ■ max. 40°C ■ max. 1200 v/min 	2,0	6,0
Snabb 15'/ Tvätt & Tork 60'	<p>Tvättar textilier av bomull, linne, syntet och blandmaterial. Kortprogram för lättsmutsat, smått tvättgods.</p> <p>Programinställning:</p> <ul style="list-style-type: none"> ■ max. 40°C ■ max. 1200 v/min 	2,0	1,0
¹ Speed på	² Går inte att torktumla		
³ Går inte att tvätta			

11 Tillbehör

Använd originaltillbehör. Det är anpassade till enheten.

	Användning	Beställningsnummer
Förlängd vattenslang	Förlängd kall- eller Aquastop-vattenslang (2,50 m).	WMZ2381
Fästjärn	Förbättra maskinstabiliteten	WMZ2200
Böj	Fixerar avloppsslangen.	00655300
Insats för flytande tvättmedel	Doserar flytande tvättmedel.	00605740

12 Tvättgods

Notera: Du hittar ytterligare information i den digitalbruksanvisningen genom att scanna in QR-koden i innehållsförteckningen eller på www.bosch-home.com.

12.1 Förbehandla tvätten

OBS!

Kvarglömda föremål i tvätten kan skada både tvätt och trumma.

- ▶ Töm plaggens alla fickor på föremål före användning.
- ▶ Förbered tvätten för att skona maskin och tvättgods.
 - Töm fickorna
 - Borsta sand ur fickor och slag
 - Knyt igen örngott och påslakan
 - Stäng blixtlås, kardborrstängningar, hyskor och hakar
 - Knyt skärp och band till förkläden eller använd tvättpåse.
 - Bind ihop långa band och cord med fasta avslut i huvor och byxor.
 - Ta bort gardinkrokar och -tyngder eller använd tvättnät

- använd tvättnät till smått tvättgods som t.ex. barnstrumpor
- vissa hårt sittande, intorkade fläckar går ibland inte bort förrän efter flera tvättar
- tvätta stort och smått tvättgods tillsammans
- torka av färska fläckar med såplösning, gnugga inte
- Sära på och skaka ur tvättgodset eller följ programbeskrivningen.
- Centrifugera tvätten före torktumling

13 Tvätt- och sköljmedel

Anmärkningar

- Du hittar ytterligare information i den digitalbruksanvisningen genom att scanna in QR-koden i innehållsförteckningen eller på www.bosch-home.com.
- Följ anvisningarna av säkerhetsskäl → *Sid. 4* och för att undvika saksador → *Sid. 10*.

Tillverkarens användnings- och doseringsanvisningar hittar du på förpackningen.

Anmärkningar

- använd bara flytande tvättmedel som är självflytande
- blanda inte olika flytande tvättmedel
- blanda inte tvätt- och sköljmedel
- Använd inga produkter som lägger sig i skikt ovanpå varandra eller är väldigt trögflytande.
- Använd färgningsmedel sparsamt, salt kan ge angrepp på rostfritt
- använd inte avfärgningsmedel i maskinen

14 Användningsprincip

Notera: Du hittar ytterligare information i den digitalbruksanvisningen genom att scanna in QR-koden i innehållsförteckningen eller på www.bosch-home.com.

14.1 Slå på maskinen

Krav: Maskinen är rätt uppställd och ansluten.

→ *"Uppställning och anslutning"*, Sid. 11

- ▶ Tryck på .

Det tar några sekunder att slå på.

Notera: Trumbelysningen slocknar automatiskt.

14.2 Ställa in programmet

1. Vrid programvredet till det program du vill ha.
→ *"Program"*, Sid. 24
2. Du kan anpassa programinställningarna om du vill.
→ *"Anpassa programinställningar"*, Sid. 29

14.3 Anpassa programinställningar

Krav: Programmet är inställt.

→ *"Ställa in programmet"*, Sid. 29

- ▶ Anpassa programinställningarna.

→ *"Knappar"*, Sid. 21

Följ informationen om Kontrollogik



→ Sid. 17.

Notera: Programinställningarna blir inte permanent sparade i programmet.

14.4 Spara programinställningarna

Du kan spara dina individuella programinställningar som Favoriter.

Krav

- Programmet är inställt.
→ *"Ställa in programmet"*, Sid. 29
 - Programinställningarna är anpassade.
→ *"Anpassa programinställningar"*, Sid. 29
 - ▶ Tryck ca 3 sekunder på .
- Tryck på  för att få upp det sparade programmet.

Notera: Gör om momenten för att skriva över sparad program.

14.5 Lägga i tvätt

Notera: Överskrid inte programmets maxtvättmängd om du vill undvika skrynkling.

→ *"Program"*, Sid. 24

Krav: Tvätten är förberedd.

→ *"Tvättgods"*, Sid. 28

1. Öppna luckan.
Se till så att trumman är tom.
2. Lägg tvätten i trumman.
3. Stäng luckan.

sv Användningsprincip

Se till så att ingen tvätt är fastklämd i luckan.

14.6 Sätt i dosermåttet för flytande tvättmedel

Ska du beställa dosermått som tillbehör, så måste du sätta i dosermåttet.

1. Dra ut tvättmedelsfacket.
2. Tryck ned insatsen och ta ur tvättmedelsfacket.

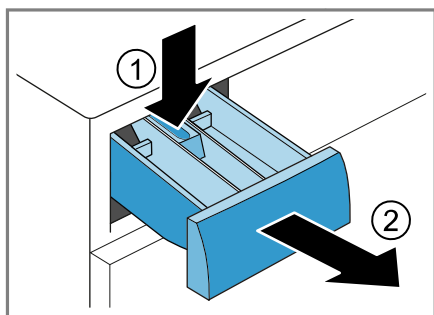

3. Sätt in dosermåttet.

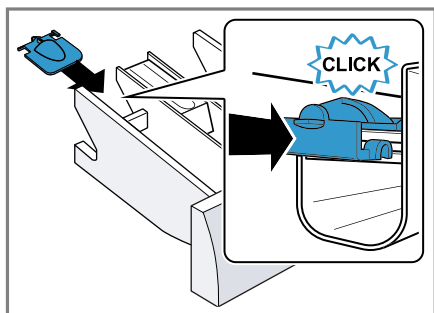

4. Sätt in tvättmedelsfacket.

14.7 Använda dosermått för flytande tvättmedel

Du kan använda dosermåttet i tvättmedelsfacket för dosering av flytande tvättmedel.

1. Dra ut tvättmedelsfacket.

2. Skjut fram dosermåttet.

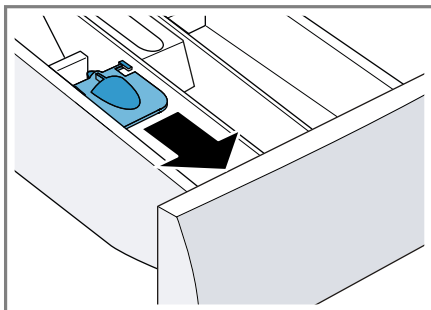

3. Fäll ned och snäpp fast dosermåttet.

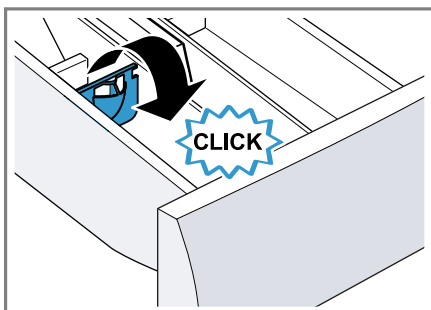

4. Skjut in tvättmedelsfacket.

14.8 Fylla på tvätt- och sköljmedel

Anmärkingar



- Använd inte dosermåttet för flytande tvättmedel till tvättgel, pulvertvättmedel eller program med förtvätt eller färdig om-tid.
- Följ anvisningarna för tvätt- och sköljmedel → Sid. 28.

1. Dra ut tvättmedelsfacket.
2. Fyll på tvättmedel.
→ "Tvättmedelsfack", Sid. 16
3. Fyll på sköljmedel om du vill.
4. Skjut in tvättmedelsfacket.

14.9 Starta programmet

Krav: Programmet är inställt.

→ "Ställa in programmet", Sid. 29



1. Tryck på  .
- ✓ Trumman roterar, sedan går tvättmängdsavkänningen igång som kan ta upp till 2 minuter och sedan kommer vattnet in.
- ✓ Du får upp återstående programtid eller färdig om-tiden på displayen.
- ✓ Vid programslut får du upp följande på displayen: End.
2. Har du valt  , så blir tvätten inte centrifugerad utan vattnet blir urpumpat efter sköljningen.

Notera: Tar du inte ur tvätten vid programslutet, så går antiskrynklingen igång i ca 30 minuter efter 15 minuter. Du får upp **00:00** och  på displayen.

Tryck någonstans på displayen för att avbryta antiskrynklingen och ta ur tvätten.

14.10 Blötlägga tvätt

Notera: Det krävs inget extra tvättmedel. Maskinen tvättar sedan med tvättlösningen.

1. Slå på programmet.
2. Tryck på  efter ca 10 minuter för att pausa programmet.
3. Tryck på  för att fortsätta programmet efter den blötläggningstid du vill ha.

14.11 Lägga i tvätt

Det går att ta ur eller lägga i tvätt efter programstart beroende på programstatus.

Krav: Programmet är igång.

→ "Starta programmet", Sid. 31

1. Tryck på  .
Maskinen pausar vid tvätt.

Maskinen kontrollerar om det går att lägga i tvätt vid torktumling.

Notera: Följ displayanvisningarna om du vill lägga i tvätt.



→ "Display", Sid. 20

2. Öppna luckan.
3. Lägg i eller ta ur tvätt.
4. Stäng luckan.
5. Tryck på  .

14.12 Avbryta tvättprogrammet

1. Tryck på  .
2. Öppna luckan.
Luckan förblir låst av säkerhetsskäl vid hög temperatur och vattennivå.
 - Slå på programmet **Sköljning** vid hög temperatur.
 - Slå på program **Centrif.** eller välj lämpligt program för urpumpning vid hög vattennivå.
→ "Program", Sid. 24
3. Ta ur tvätten.
→ "Ta ur tvätt", Sid. 31

14.13 Avbryta torkprogram

1. Tryck på  .
- ✓ Maskinen slår av.
2. Slå på maskinen igen.
3. Slå på avkylningen: välj program **My Time + Dry** .
4. Tryck på  .

14.14 Ta ur tvätt

1. Öppna luckan.
2. Ta ut tvätten ur trumman.

14.15 Slå av maskinen

1. Tryck på  .

sv Barnspärr

2. Torka av gummitätningen och ta bort främmande föremål, om det behövs.

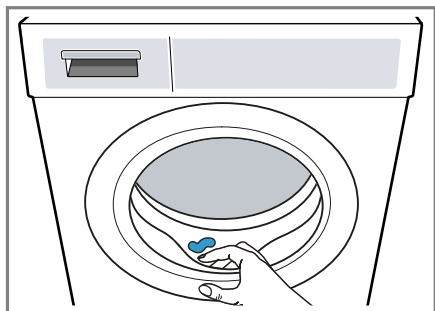

3. Lämna tvättmedelsfacket öppet, så att restvattnet torkar ur.

15 Barnspärr

Säkra maskinen mot oavsiktlig användning av kontrollerna.

15.1 Slå på barnspärren

- ▶ Tryck på  (**3s**) i ca 3 sekunder.
- ✓ Kontrollerna är spärrade.
- ✓ Barnspärren är på även om du slår av maskinen eller det blir strömavbrott.

15.2 Slå av barnspärren

Krav: Maskinen måste vara på för att slå av barnspärren.

- ▶ Tryck på  (**3s**) i ca 3 sekunder.

16 Home Connect

Apparaten har nätverkskapacitet. Anslut apparaten till en mobil terminal så att du kan manövrera funktioner

via Home Connect appen, justera grundinställningar eller övervaka det aktuella drifttillståndet.

Notera: Du hittar ytterligare information i den digitalbruksanvisningen genom att scanna in QR-koden i innehållsförteckningen eller på www.bosch-home.com.

Home Connect-tjänsterna är inte tillgängliga i alla länder. Om Home Connect-funktionen är tillgänglig beror på om Home Connect-tjänsterna är tillgängliga i ditt land. Du hittar mer information på: www.home-connect.com.

- → "Koppla upp maskinen mot W-LAN-hemnätverket (Wi-Fi) med WPS-funktion", Sid. 33
- → "Koppla upp maskinen mot W-LAN-hemnätverket (Wi-Fi) utan WPS-funktion", Sid. 33

Home Connect-appen tar dig igenom hela inloggningsprocessen. Följ Home Connect-appanvisningarna när du gör inställningarna.

Tips!





- Följ den medföljande dokumentationen från Home Connect.
- Följ även Home Connect-appanvisningarna.

Anmärkningar

- Följ bruksanvisningens säkerhetsanvisningar, även när du inte är hemma och styr enheten via Home Connect-appen.
→ "Säkerhet", Sid. 4
- Manövreringen på apparaten har alltid förtur. Under denna tid går det inte att manövrera med Home Connect-appen.

16.1 Koppla upp maskinen mot WLAN-hemnätverket (Wi-Fi) med WPS-funktion



Krav

- Din router har WPS-funktion.
 - Routers Wi-Fi är på.
 - Maskinens Wi-Fi-grundinställning är på.
→ "Slå på maskinens Wi-Fi", Sid. 34
 - Maskinen har WLAN-hemnätverksmottagning på uppställningsplatsen.
 - Home Connect-appen är installerad på mobilenheten.
1. Tryck på  i minst 3 sekunder.
 - ✓ Du får upp "Aut" på displayen.
 2. Tryck på .
 3. Tryck på routerns WPS-knapp inom 2 minuter.
Följ informationen i routerns dokumentation.
 - ✓  blinkar på displayen.
 - ✓ Maskinen kopplar upp mot WLAN-hemnätverket (Wi-Fi).
 - ✓ Får du upp "con" på displayen och  lyser konstant, så är maskinen uppkopplad mot WLAN-hemnätverket (Wi-Fi).
 4. Får du upp "Err" på displayen, så är maskinen inte uppkopplad mot WLAN-hemnätverket (Wi-Fi).
 - Kontrollera om maskinen är inom WLAN-hemnätverkets (Wi-Fi) räckvidd.
 - Koppla upp maskinen igen mot WLAN-hemnätverket (Wi-Fi) med WPS-funktionen.
 5. Koppla upp maskinen mot Home Connect-appen. → Sid. 34

16.2 Koppla upp maskinen mot WLAN-hemnätverket (Wi-Fi) utan WPS-funktion

Saknar routern WPS-funktion, så kan du koppla upp maskinen manuellt mot WLAN-hemnätverket (Wi-Fi).

Krav

- Routers Wi-Fi är på.
 - Maskinens Wi-Fi-grundinställning är på.
→ "Slå på maskinens Wi-Fi", Sid. 34
 - Maskinen har WLAN-hemnätverksmottagning på uppställningsplatsen.
 - Home Connect-appen är installerad på mobilenheten.
1. Tryck på  i minst 3 sekunder.
 - ✓ Du får upp "Aut" på displayen.
 2. Ställ in programläge 2.
 - ✓ Du får upp "SAP" på displayen.
 3. Tryck på .
 - ✓  blinkar på displayen.
 - ✓ Maskinen lägger upp ett eget WLAN-hemnätverk med nätverksnamnet (SSID) HomeConnect.
 4. Öppna WLAN-inställningarna på mobilenheten.
Koppla upp mobilenheten mot WLAN-nätverket HomeConnect och ange WLAN-lösenordet (Key) HomeConnect.
 - ✓ Mobilenheten kopplar upp sig mot maskinen. Uppkopplingen kan ta upp till 60 sekunder.
 5. Öppna Home Connect-appen på mobilenheten och följ appanvisningarna.
 6. Ange nätverksnamn (SSID) och lösenord (Key) till hemnätverket på Home Connect-appen.

- Gör momenten på Home Connect-appen för att koppla upp maskinen.
 - ✓ Får du upp "con" på displayen och  lyser konstant, så är maskinen uppkopplad mot WLAN-hemnätverket (Wi-Fi).
- Får du upp "Err" på displayen, så är maskinen inte uppkopplad mot WLAN-hemnätverket (Wi-Fi).
 - Kontrollera om maskinen är inom WLAN-hemnätverkets (Wi-Fi) räckvidd.
 - Koppla upp maskinen igen mot WLAN-hemnätverket (Wi-Fi) med WPS-funktionen.
- Koppla upp maskinen mot Home Connect-appen → *Sid. 34*.



16.3 Koppla upp maskinen mot Home Connect-appen

Krav



- Maskinen är uppkopplad mot WLAN-hemnätverket (Wi-Fi).
 - Home Connect-appen är öppen och du har loggat in dig.
- Ställ programmet i läge 3.
 - ✓ Du får upp "App" på displayen.
 - Tryck på .
 - Maskinen kopplar nu upp sig mot Home Connect-appen.
 - Gör de sista momenten på Home Connect-appen när du får upp maskinen i Home Connect-appen.
 - ✓ Får du upp "con" på displayen, så är maskinen uppkopplad mot Home Connect-appen.

16.4 Slå på maskinens Wi-Fi

Notera: Slår du på Wi-Fi:n, så ökar effektförbrukningen jämfört med de angivna värdena i förbrukningstabellen.



- Tryck på  i ca 3 sekunder.
- Ställ programmet i läge 4.
 - ✓ Du får upp "Con" på displayen.
- Tryck på  tills du får upp "on" på displayen.
 - ✓ Wi-Fi:n är på.

16.5 Slå av maskinens Wi-Fi

- Tryck på  i minst 3 sekunder.
- Ställ programmet i läge 4.
 - ✓ Du får upp "Con" på displayen.
- Tryck på  tills du får upp "oFF" på displayen.
 - ✓ Wi-Fi:n är av.

Notera: Uppkopplingen återupprättas automatiskt när Wi-Fi:n slår på igen.

16.6 Återställa maskinens nätverksinställningar



- Tryck på  i minst 3 sekunder.
- Ställ programmet i läge 5.
 - ✓ Du får upp "rES" på displayen.
- Tryck på .
- Du får upp "YES" på displayen.
- Tryck på .
- Nätverksinställningarna återställs.
- När du får upp **End** på displayen, så är nätverksinställningarna återställda.

16.7 Fjärrstart

Du kan frigöra maskinen för fjärrstart via Home Connect-appen.

Slå på fjärrstart

Anmärkning

- Fjärrstart slår av säkerhetsskäl av vid följande förhållanden:
 - Öppna luckan.
 - Tryck på .
 - Tryck på .
 - Slå av maskinen.
 - Vid strömavbrott.
- Fjärrstart går av säkerhetsskäl inte att slå på när luckan är öppen.

Krav

- Maskinen är uppkopplad mot WLAN-hemnätverket (WiFi).
 - Maskinen är uppkopplad mot Home Connect-appen.
 - Programmet är valt.
 - ▶ Tryck på .

Trycker du minst 3 sekunder på knappen, så får du upp Home Connect-menyn.

Tryck till på knappen för att frigöra maskinen för fjärrstart via Home Connect-appen

Funktionen slår av automatiskt om du öppnar luckan.
- ✓  tänds.

Notera: Tryck på  för att slå av funktionen.

16.8 Dataskydd

Följ anvisningarna om dataskydd. När du första gången ansluter apparaten till ett Internet-uppkopplat hemmanätverk sänder apparaten

följande kategorier av data till Home Connect-servern (första registrering):

- Entydig apparatidentifikation (som består av apparatnycklar samt MAC-adressen till den inbyggda Wi-Fi-kommunikationsmodulen).
- Säkerhetscertifikat för Wi-Fi-kommunikationsmodulen (för informationsteknisk säkring av anslutningen).
- Hushållsapparatsens aktuella program- och maskinvaruversion.
- Status för en eventuell tidigare återställning till fabriksinställningar.

Denna första registrering förbereder utnyttjandet av Home Connect-funktionaliteterna och behövs först när du första gången vill använda Home Connect-funktionaliteter.

Notera: Tänk på att Home Connect-funktionaliteterna bara kan användas tillsammans med Home Connect-appen. Information om dataskydd kan hämtas i Home Connect-appen.

17 Grundinställningar

Du kan ställa in enhetens grundinställningar som du vill ha dem.

17.1 Översikt över grundinställningarna

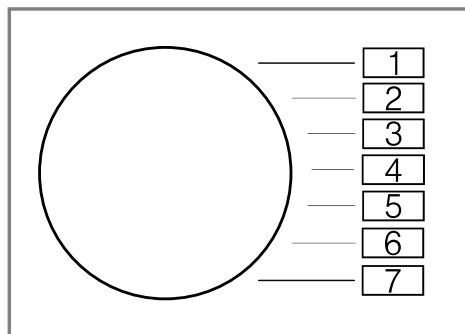

Grundinställning	Programläge	Värde	Beskrivning
Slutsignal	1	0 (av) 1 (tyst) 2 (medel) 3 (hög) 4 (jätte- hög)	Ställ in volymen på ljudsignalen vid programslut.
Knappljud	2	0 (av) 1 (tyst) 2 (medel) 3 (hög) 4 (jätte- hög)	Ställ in volymen på ljudsignalen vid knappval.
Displayljusstyrka	3	1 (låg) 2 (medel) 3 (hög) 4 (jätte- hög)	Ställ in displayljusstyrkan.
Påminnelse trumrengöring	4	0 (av) 1 (på)	Slår på eller av påminnelsen om trumrengöring.

17.2 Ändra grundinställningar

1. Tryck på  för att ställa in grundinställningarna.
2. Slå av enheten för att gå ur grundinställningarna.

18 Rengöring och skötsel

Du måste rengöra och sköta om maskinen noga för att den ska fungera.

Notera: Du hittar ytterligare information i den digitalbruksanvisningen genom att scanna in QR-koden i innehållsförteckningen eller på www.bosch-home.com.

18.1 Trumrengöring

⚠ FÖRSIKTIGT!

Risk för personskador!

Ständigt tvättande på låga temperaturer och dålig vädring av maskinen kan skada trumman och ge personskador.

- ▶ Kör trumrengöringsprogrammet regelbundet eller tvätta på minst 60°C.
- ▶ Lämna maskinen med lucka och tvättmedelsfack öppna efter varje användning.
- ▶ Kör **Trumrengöring** -programmet utan tvätt men med pulvertvättmedel i maskinen.

18.2 Rengöra tvättmedelsfacket

1. Dra ut tvättmedelsfacket.

2. Tryck ned insatsen och ta bort tvättmedelsfacket.

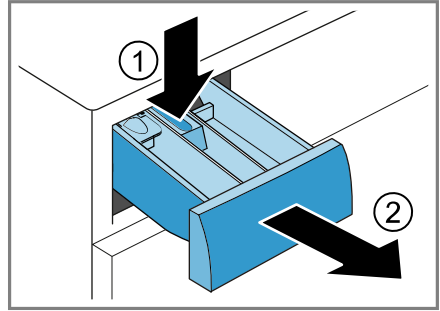

3. Dra ut insatsen underifrån och uppåt.

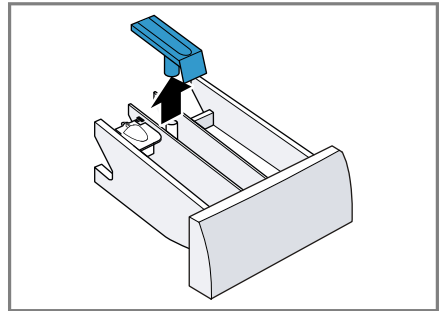

4. Rengör tvättmedelsfack och insats med vatten och borste och torka av.

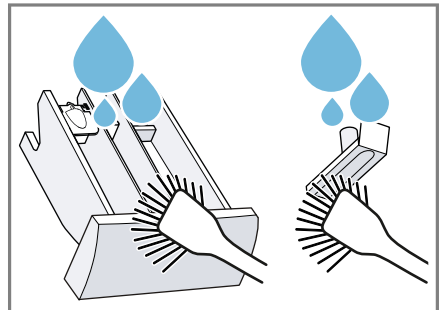

5. Sätt i och snäpp fast insatsen.

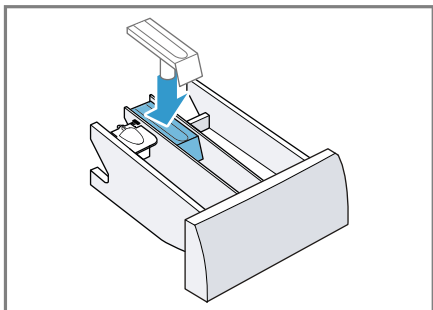

6. Rengör tvättmedelsfacketets öppning.

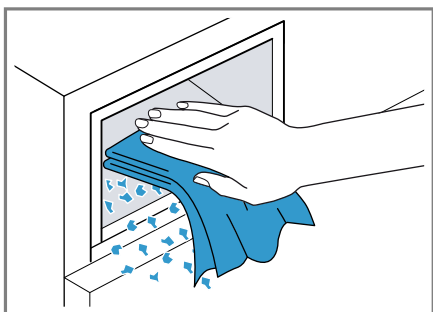

7. Skjut in tvättmedelsfacket.

18.3 Rengöra avloppspumpen

Rengör avloppspumpen vid fel, t.ex. igensättning eller klapprande ljud.

Tömma avloppspumpen

1. Stäng vattenkranen.
2. Slå av maskinen.
3. Dra ur kontakten och gör maskinen strömlös.

4. Öppna och ta av serviceluckan.

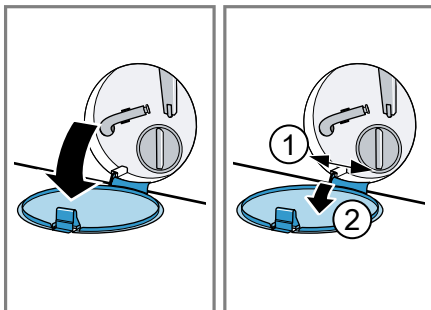

5. Sätt en tillräckligt stor uppsamlingsbehållare under öppningen.

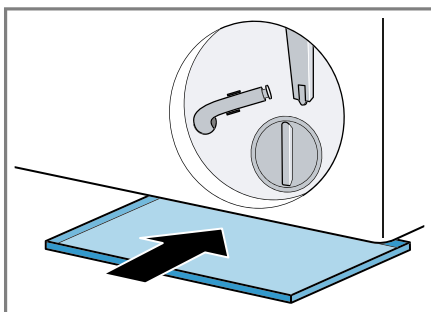

6. Lossa tömningsslangen från hållaren.

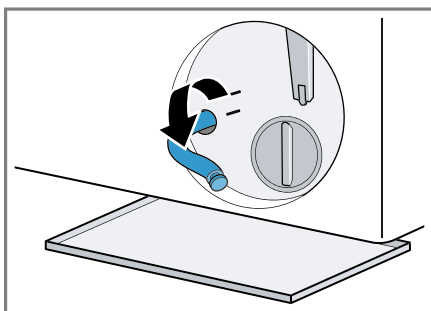

7. **⚠ FÖRSIKTIGT! - Skållningsrisk!** Tvättlösningen är het vid tvätt på hög temperatur.
 ▶ Undvik kontakt med den heta tvättlösningen.

Dra ut proppen och låt tvättlösningen rinna ut i behållaren.

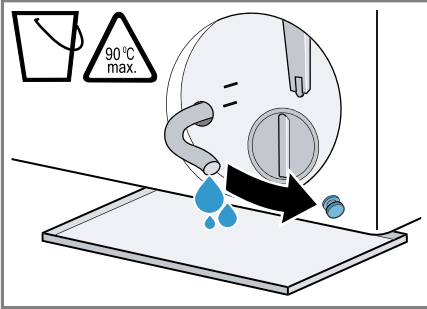

8. Sätt in proppen.

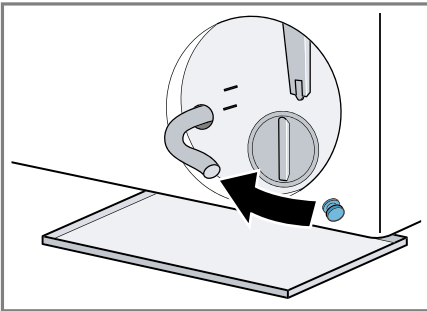

9. Kläm fast tömningsslangen i hållaren.

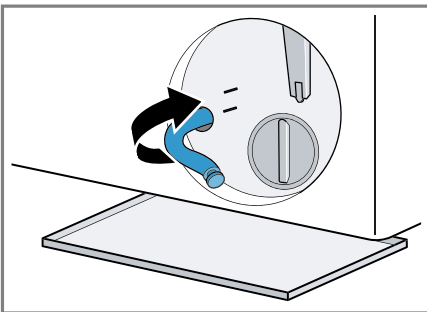

Rengöra avloppspumpen

Krav: Avloppspumpen är tom.
 → Sid. 38

1. Skruva försiktigt ur pumplocket eftersom det fortfarande kan finnas restvatten i avloppspumpen.

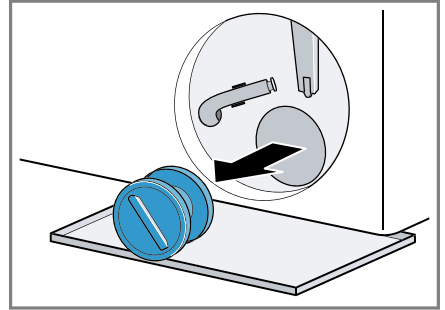

2. Rengör pumpen invändigt, gängen runt pumplocket och själva pumphuset.

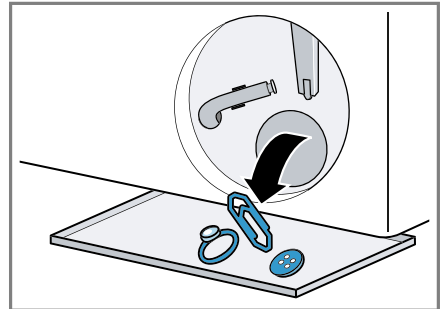

3. Sätt tillbaka pumplocket.

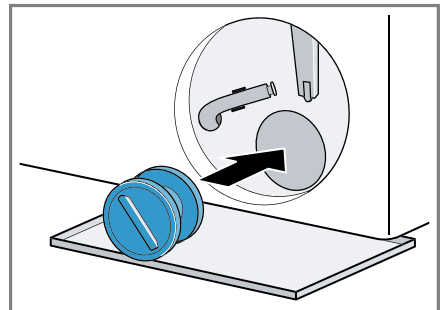

sv Rengöring och skötsel

4. Dra åt pumplocket ända till anslaget.

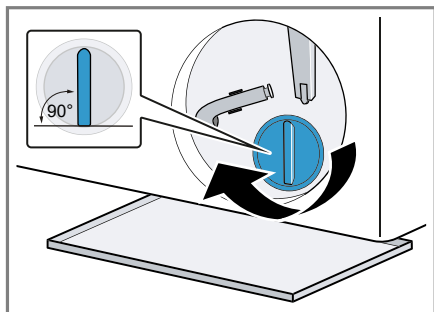

Pumplockets handtag ska stå lodrätt.

5. Sätt i och stäng serviceluckan.

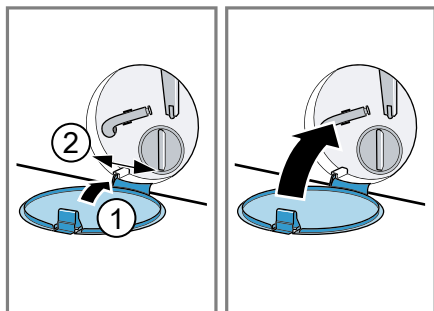

19 Avhjälpning av fel

Småfel på enheten kan du åtgärda själv. Använd informationen om felåtgärder innan du kontaktar service. Då slipper du onödiga kostnader.

VARNING!





Risk för elstötar!

Felinstallationer är farliga.





- ▶ Det är bara specialutbildad personal som får reparera maskinen.
- ▶ Maskinen får bara repareras med originalreservdelar.
- ▶ Om apparatens nätanslutningsledning blir skadad måste den för att risker ska förhindras bytas av tillverkaren eller dennes kundtjänst eller av en person med likvärdiga kvalifikationer.

Fel	Orsak och felsökning
Tvätten blir skrynklig.	För stor tvättmängd. Tvätten ligger för länge i trumman efter torktumling. 1. Ta ut tvätten ur trumman direkt efter torktumling. 2. Bred ut tvättgodset så att de svalnar.
	Olämpligt program inställt för textiltypen. ▶ Ställ in lämpligt program för textiltypen.
	Strykfria textilier torktumlas för länge.
Centrifugeringsljud under torktumlingsfasen.	Termocentrifugeringen är på.
Torktiden är för lång.	Omgivningstemperaturen är högre än 30°C. ▶ Se till så att omgivningstemperaturen ligger under 30°C.
	Otillräcklig luftcirkulation på maskinens uppställningsplats. ▶ Vädra maskinens uppställningsplats.
	Luddansamling i trumman. ▶ Kör programmet Trumrengöring * utan tvättgods och tvättmedel.
Maskinen luktar illa.	Fukt och tvättmedelsrester kan ge bakteribildning. ▶ → "Trumrengöring", Sid. 37 ▶ Om du inte ska använda maskinen, lämna lucka och tvättmedelsfack öppna så att restvattnet torkar ur.
Displayen slocknar och  blinkar.	Energisparläget är på. ▶ Tryck på någon av knapparna. ✓ Display lyser igen.

Fel	Orsak och felsökning
"E:30 / -80"	<p>Avloppsröret eller avloppsslangen är igensatt.</p> <ul style="list-style-type: none"> ▶ Rengör avloppsrör och avloppsslang. <hr/> <p>Avloppsröret eller -slangen är veckade eller klämda.</p> <ul style="list-style-type: none"> ▶ Se till så att avloppsrör och -slang inte är veckade eller klämda. <hr/> <p>Avloppspumpen är igensatt.</p> <ul style="list-style-type: none"> ▶ → "Rengöra avloppspumpen", Sid. 38 <hr/> <p>Avloppsslangen är för högt ansluten.</p> <ul style="list-style-type: none"> ▶ Montera avloppsslangen max. 1 m upp. <hr/> <p>För hög tvättmedelsdosering.</p> <ul style="list-style-type: none"> ▶ Direktåtgärd: blanda 1 msk sköljmedel i 0,5 l vatten och håll blandningen i vänsterfacket (inte om du tvättar friluft-, sport- och dunkläder). ▶ Minska tvättmedelsmängden nästa gång du tvättar med samma tvättmängd. <hr/> <p>Otillåten avloppsslangförlängning monterad.</p> <ul style="list-style-type: none"> ▶ Ta bort otillåtna avloppsslangförlängningar. → "Ansluta maskinen", Sid. 14 <hr/> <p>Pumplocket är inte helt inskruvat.</p> <ul style="list-style-type: none"> ▶ Se till så att pumplocket är inskruvat ända in till maskinens anslag. Pumplockets handtag ska stå lodrätt. → "Rengöra avloppspumpen", Sid. 39
"E:36 / -25 / -26"	<p>Avloppspumpen är igensatt.</p> <ul style="list-style-type: none"> ▶ → "Rengöra avloppspumpen", Sid. 38
"H:32"	<p>Obalanskontrollen har avbrutit centrifugeringen på grund av ojämnt fördelat tvättgods.</p> <ul style="list-style-type: none"> ▶ Fördela om tvätten i trumman. <p>Notera: Blanda stort och smått tvättgods i trumman. Olika stora textilier blir bättre fördelade vid centrifugering.</p>
	<p>Vattentrycket är lågt. Ingen avhjälpning möjlig.</p> <hr/> <p>Filtret i vattenanslutningen är igensatt.</p> <ul style="list-style-type: none"> ▶ Rengör vattenanslutningens filter. <hr/> <p>Vattenkranen är stängd.</p> <ul style="list-style-type: none"> ▶ Öppna vattenkranen. <hr/> <p>Vattenslangen är veckad eller klämd.</p> <ul style="list-style-type: none"> ▶ Se till så att vattenslangen inte är veckad eller klämd.

Fel	Orsak och felsökning
"E:35 / -10"	<p>Vatten i bottenråget.</p> <ul style="list-style-type: none"> ▶ Stäng vattenkranen. ▶ Ring service! → "Kundtjänst", Sid. 52 <hr/> <p>Maskinen läcker.</p> <ul style="list-style-type: none"> ▶ Stäng vattenkranen. ▶ Ring service! → "Kundtjänst", Sid. 52
 lyser.	<p>För hög temperatur.</p> <ul style="list-style-type: none"> ▶ Vänta tills temperaturen sjunkit. ▶ → "Avbryta tvättprogrammet", Sid. 31 <hr/> <p>För hög vattennivå.</p> <ul style="list-style-type: none"> ▶ välj lämpligt program för urpumpning. → "Program", Sid. 24
	<p>För hög tvättmedelsdosering.</p> <ul style="list-style-type: none"> ▶ Direktåtgärd: blanda 1 msk sköljmedel i 0,5 l vatten och håll blandningen i vänsterfacket (inte om du tvättar friluftss-, sport- och dunkläder). ▶ Minska tvättmedelsmängden nästa gång du tvättar med samma tvättmängd.
"H:95" tänds växelvis med End.	<p>Vattentrycket är lågt.</p> <ul style="list-style-type: none"> ▶ Se → "☞", Sid. 42
Övriga felkoder.	<p>Funktionsfel</p> <ul style="list-style-type: none"> ▶ Ring till kundtjänsten. → "Kundtjänst", Sid. 52
Apparaten fungerar inte.	<p>Kontakten sitter inte i.</p> <ul style="list-style-type: none"> ▶ Anslut apparaten till elnätet. <hr/> <p>Säkringen har gått i proppskåpet.</p> <ul style="list-style-type: none"> ▶ Kontrollera säkringen i säkringsboxen. <hr/> <p>Strömförsörjningen har fallit bort.</p> <ul style="list-style-type: none"> ▶ Kontrollera om rumsbelysningen eller andra apparater i rummet fungerar.
Programmet går inte i gång.	<p>Du har inte tryckt på .</p> <ul style="list-style-type: none"> ▶ Tryck på . <hr/> <p>Luckan är inte stängd.</p> <ol style="list-style-type: none"> 1. Stäng luckan. 2. Tryck på  för att starta programmet. <hr/> <p>Barnspärren är aktiverad.</p>

Fel	Orsak och felsökning
Programmet går inte i gång.	<ul style="list-style-type: none"> ▶ → "Slå av barnspärren", Sid. 32
	<ul style="list-style-type: none"> + / - är aktiverad. ▶ Kontrollera om + / - är aktiverad. → "Knappar", Sid. 21
	<p>Tvätt fastklämd i luckan.</p> <ol style="list-style-type: none"> 1. Öppna luckan igen. 2. Ta bort fastklämd tvätt. 3. Stäng luckan. 4. Tryck på  för att starta programmet.
Det går inte att öppna luckan.	<p>För hög temperatur.</p> <ul style="list-style-type: none"> ▶ Vänta tills temperaturen sjunkit. ▶ → "Avbryta tvättprogrammet", Sid. 31
	<p>För hög vattennivå.</p> <ul style="list-style-type: none"> ▶ välj lämpligt program för urpumpning. → "Program", Sid. 24
	<p>Strömavbrott.</p> <ul style="list-style-type: none"> ▶ Öppna luckan med nödupplåsningen. → "Nödupplåsning", Sid. 51
Tvättvattnet blir inte urpumpat.	<p>Avloppsröret eller avloppsslangen är igensatt.</p> <ul style="list-style-type: none"> ▶ Rengör avloppsrör och avloppsslang.
	<p>Avloppsröret eller -slangen är veckade eller klämda.</p> <ul style="list-style-type: none"> ▶ Se till så att avloppsrör och -slang inte är veckade eller klämda.
	<p>Avloppspumpen är igensatt.</p> <ul style="list-style-type: none"> ▶ → "Rengöra avloppspumpen", Sid. 38
	<p>Avloppsslangen är för högt ansluten.</p> <ul style="list-style-type: none"> ▶ Montera avloppsslangen max. 1 m upp.
	<p>För hög tvättmedelsdosering.</p> <ul style="list-style-type: none"> ▶ Direktåtgärd: blanda 1 msk sköljmedel i 0,5 l vatten och håll blandningen i vänsterfacket (inte om du tvättar friluft-, sport- och dunkläder). ▶ Minska tvättmedelsmängden nästa gång du tvättar med samma tvättmängd.
	<p>Otillåten avloppsslangförlängning monterad.</p> <ul style="list-style-type: none"> ▶ Ta bort otillåtna avloppsslangförlängningar. → "Ansluta maskinen", Sid. 14
	<p>Pumplocket är inte helt inskruvat.</p>

Fel	Orsak och felsökning
Tvättvattnet blir inte urpumpat.	<ul style="list-style-type: none"> ▶ Se till så att pumplocket är inskruvat ända in till maskinens anslag. Pumplockets handtag ska stå lodrätt. → "Rengöra avloppspumpen", Sid. 39
Det kommer inte in något vatten. Tvättmedlet spolats inte in i trumman.	<p>Du har inte tryckt på .</p> <ul style="list-style-type: none"> ▶ Tryck på . <p>Filtret i vattenanslutningen är igensatt.</p> <ul style="list-style-type: none"> ▶ Rengör vattenanslutningens filter. <p>Vattenkranen är stängd.</p> <ul style="list-style-type: none"> ▶ Öppna vattenkranen. <p>Vattenslangen är veckad eller klämd.</p> <ul style="list-style-type: none"> ▶ Se till så att vattenslangen inte är veckad eller klämd.
Maskinen börjar centrifugera flera gånger.	<p>Obalanskontrollen fördelar tvätten flera gånger för att hantera obalansen i maskinen.</p> <ul style="list-style-type: none"> ▶ Inget fel - kräver ingen åtgärd. <p>Notera: Blanda stort och smått tvättgods i trumman när du lägger i. Olika stora textilier blir bättre fördelade vid centrifugering.</p>
Det syns inget vatten i trumman.	<p>Vattnet befinner sig så långt ned att du inte ser det.</p> <ul style="list-style-type: none"> ▶ Inget fel - kräver ingen åtgärd. ▶ Fyll in te på något extra vatten i maskinen under drift.
Det finns restvatten i fack  .	<p>Insatsen i fack  är igensatt</p> <ul style="list-style-type: none"> ▶ → "Rengöra tvättmedelsfacket", Sid. 37
Maskinen vibrerar och vandrar vid centrifugering.	<p>Maskinen är inte rätt nivellerad.</p> <ul style="list-style-type: none"> ▶ → "Nivellera maskinen", Sid. 15 <p>Maskinfötterna är inte fixerade.</p> <ul style="list-style-type: none"> ▶ Fixera maskinfötterna. → "Nivellera maskinen", Sid. 15 <p>Transportsäkringarna är inte borttagna.</p> <ul style="list-style-type: none"> ▶ → "Ta bort transportsäkringarna", Sid. 13.
Trumman snurrar, men det kommer inte in något vatten.	<p>Tvättmängdsavkänningen är på.</p> <ul style="list-style-type: none"> ▶ Inget fel - kräver ingen åtgärd. <p>Notera: Tvättmängdsavkänningen kan ta upp till 2 minuter.</p>

Fel	Orsak och felsökning
Kraftig skumbildning.	<p>För hög tvättmedelsdosering.</p> <ul style="list-style-type: none"> ▶ Direktåtgärd: blanda 1 msk sköljmedel i 0,5 l vatten och håll blandningen i vänsterfacket (inte om du tvättar friluft-, sport- och dunkläder). ▶ Minska tvättmedelmängden nästa gång du tvättar med samma tvättmängd.
Uppnår inte högt centrifugeringsvarvtal.	<p>För lågt centrifugeringsvarvtal inställt.</p> <ul style="list-style-type: none"> ▶ Ställ in högre centrifugeringsvarvtal nästa tvättomgång. <hr/> <p> är aktiverad.</p> <ul style="list-style-type: none"> ▶ Välj lämpligt program för textiltypen. <hr/> <p>Balanseringen utjämnar obalans genom att sänka centrifugeringsvarvtalet.</p> <ul style="list-style-type: none"> ▶ Fördela om tvätten i trumman. <p>Notera: Blanda stort och smått tvättgods i trumman. Olika stora textilier blir bättre fördelade vid centrifugering.</p> <ul style="list-style-type: none"> ▶ Slå på programmet Centrif. .
Centrifugeringen går inte igång.	<p>Avloppsröret eller avloppsslangen är igensatt.</p> <ul style="list-style-type: none"> ▶ Rengör avloppsrör och avloppsslang. <hr/> <p>Avloppsröret eller -slangen är veckade eller klämda.</p> <ul style="list-style-type: none"> ▶ Se till så att avloppsrör och -slang inte är veckade eller klämda. <hr/> <p>Obalanskontrollen har avbrutit centrifugeringen på grund av ojämnt fördelat tvättgods.</p> <ul style="list-style-type: none"> ▶ Fördela om tvätten i trumman. <p>Notera: Blanda stort och smått tvättgods i trumman. Olika stora textilier blir bättre fördelade vid centrifugering.</p> <ul style="list-style-type: none"> ▶ Slå på programmet Centrif. .
Höga ljud vid centrifugering.	<p>Maskinen är inte rätt nivellerad.</p> <ul style="list-style-type: none"> ▶ → "Nivellera maskinen", Sid. 15 <hr/> <p>Maskinfötterna är inte fixerade.</p> <ul style="list-style-type: none"> ▶ Fixera maskinfötterna. → "Nivellera maskinen", Sid. 15 <hr/> <p>Transportsäkringarna är inte borttagna.</p> <ul style="list-style-type: none"> ▶ → "Ta bort transportsäkringarna", Sid. 13.
Klapprande, rasslande ljud i avloppspumpen.	<p>Det har hamnat främmande föremål i avloppspumpen.</p> <ul style="list-style-type: none"> ▶ → "Rengöra avloppspumpen", Sid. 38

Fel	Orsak och felsökning
Slurpande, rytmiskt sugljud.	<p>Avloppspumpen är på, tvättlösningen blir inte urpumpad.</p> <ul style="list-style-type: none"> ▶ Inget fel - normalt ljud vid användning.
Tvätten blir inte ordentligt centrifugerad. Tvätten är för blöt/fuktig.	<p>För lågt centrifugeringsvarvtal inställt.</p> <ul style="list-style-type: none"> ▶ Ställ in högre centrifugeringsvarvtal nästa tvättomgång. ▶ Slå på programmet Centrif. .
	<p> är aktiverad.</p> <ul style="list-style-type: none"> ▶ Välj lämpligt program för textiltypen.
	<p>Avloppsröret eller avloppsslangen är igensatt.</p> <ul style="list-style-type: none"> ▶ Rengör avloppsrör och avloppsslang.
	<p>Avloppsröret eller -slangen är veckade eller klämda.</p> <ul style="list-style-type: none"> ▶ Se till så att avloppsrör och -slang inte är veckade eller klämda.
	<p>Obalanskontrollen har avbrutit centrifugeringen på grund av ojämnt fördelat tvättgods.</p> <ul style="list-style-type: none"> ▶ Fördela om tvätten i trumman. <p>Notera: Blanda stort och smått tvättgods i trumman. Olika stora textilier blir bättre fördelade vid centrifugering.</p> <ul style="list-style-type: none"> ▶ Slå på programmet Centrif. .
	<p>Balanseringen utjämnar obalans genom att sänka centrifugeringsvarvtalet.</p> <ul style="list-style-type: none"> ▶ Fördela om tvätten i trumman. <p>Notera: Blanda stort och smått tvättgods i trumman. Olika stora textilier blir bättre fördelade vid centrifugering.</p> <ul style="list-style-type: none"> ▶ Slå på programmet Centrif. .
Det finns tvättmedelsrester på den fuktiga tvätten.	<p>Tvättmedel kan innehålla vattenolösliga rester som hanmar på tvätten.</p> <ul style="list-style-type: none"> ▶ Slå på programmet Sköljning .
Det finns tvättmedelsrester på den torra tvätten.	<p>Tvättmedel kan innehålla vattenolösliga rester som hanmar på tvätten.</p> <ul style="list-style-type: none"> ▶ Borsta av tvättgodset efter tvätt och före torktumling.
Home Connect fungerar inte enligt beskrivningen.	<p>Olika orsaker är möjliga.</p> <ul style="list-style-type: none"> ▶ Gå till www.home-connect.com.

Fel	Orsak och felsökning
Ingen uppkoppling mot hemnätverket.	<p>Wi-Fi:n är av.</p> <ul style="list-style-type: none"> ▶ → "Slå på maskinens Wi-Fi", Sid. 34 <hr/> <p>Wi-Fi:n är på men det gick inte koppla upp mot hemnätverket.</p> <ol style="list-style-type: none"> 1. Se till så att hemnätverket är tillgängligt. 2. Koppla upp enheten mot hemnätverket igen. <ul style="list-style-type: none"> → "Koppla upp maskinen mot WLAN-hemnätverket (Wi-Fi) med WPS-funktion", Sid. 33 → "Koppla upp maskinen mot WLAN-hemnätverket (Wi-Fi) utan WPS-funktion", Sid. 33
Det rinner vatten ur vattenslangen.	<p>Vattenslangen är inte ansluten ordentligt/åtdragen.</p> <ol style="list-style-type: none"> 1. Anslut vattenslangen ordentligt. <ul style="list-style-type: none"> → "Anslut vattenslangen", Sid. 14 2. Dra åt skruvkopplingen.
Det rinner vatten ur avloppsslangen.	<p>Avloppsslangen är skadad.</p> <ul style="list-style-type: none"> ▶ Byt den skadade avloppsslangen. <hr/> <p>Avloppsslangen är inte ansluten ordentligt.</p> <ul style="list-style-type: none"> ▶ Anslut avloppsslangen ordentligt. <ul style="list-style-type: none"> → "Avloppsanslutningar", Sid. 14
Ludd på tvätten.	<p>Luddansamling i trumman.</p> <ul style="list-style-type: none"> ▶ Kör programmet Trumrengöring * utan tvättgods och tvättmedel.
Vatteninloppsljud under torktumlingsfasen.	<p>Torktumlingsfasen kräver vatten.</p> <ol style="list-style-type: none"> 1. Inget fel. 2. Se till så att vattenkranen är öppen även under torktumlingsfasen.
Torkprogrammet går inte igång.	<p>Luckan är inte stängd.</p> <ol style="list-style-type: none"> 1. Stäng luckan. 2. Tryck på  för att starta programmet. <hr/> <p>Inget torkprogram valt.</p> <ul style="list-style-type: none"> ▶ Välj lämpligt torkprogram. <ul style="list-style-type: none"> → "Program", Sid. 24
Tvätten är för fuktig.	<p>Olämpligt program inställt för textiltypen.</p> <hr/> <p>Strömförsörjningen har fallit bort.</p> <ul style="list-style-type: none"> ▶ Kontrollera om rumsbelysningen eller andra apparater i rummet fungerar. <hr/> <p>För stor tvättmängd.</p> <hr/> <p>Varm tvätt känns fuktigare vid programslutet än vad den egentligen är.</p> <ol style="list-style-type: none"> 1. Ta ut tvätten ur trumman direkt efter torktumling.

Fel	Orsak och felsökning
Tvätten är för fuktig.	<p>2 Bred ut tvättgodset så att de svalnar.</p> <hr/> <p>Olämplig torkinställning inställd.</p> <hr/> <p>Torkinställningen är inte anpassad.</p> <hr/> <p>För liten tvättmängd.</p> <hr/> <p>Smutsig fuktighetsgivare.</p> <hr/> <p>Vattenkranen stängd under torktumlingsfasen.</p> <ul style="list-style-type: none"> ▶ Se till så att vattenkranen är öppen även under torktumlingsfasen. <hr/> <p>Omgivningstemperaturen är högre än 30°C.</p> <ul style="list-style-type: none"> ▶ Se till så att omgivningstemperaturen ligger under 30°C. <hr/> <p>Otillräcklig luftcirkulation på maskinens uppställningsplats.</p> <ul style="list-style-type: none"> ▶ Vädra maskinens uppställningsplats. <hr/> <p>Vattentrycket är lågt. Ingen avhjälpning möjlig.</p> <hr/> <p>Tvätten blir inte tillräckligt centrifugerad.</p> <ul style="list-style-type: none"> ▶ Välj alltid högsta möjliga centrifugeringsvartal i resp. tvättprogram. <hr/> <p>Tjocka och flerlagriga textilier kräver längre torktid.</p> <ul style="list-style-type: none"> ▶ Ställ in ett tidsstyrt program för eftertorkning. → "Program", Sid. 24
Fläktljud under tvättfasen.	<p>Processfläkten är på.</p> <ul style="list-style-type: none"> ▶ Inget fel - normalt ljud vid användning.
Maskinen ändrar programtiden under tvättprocessen.	<p>Programkörningen optimeras elektroniskt. Det kan ändra programtiden.</p> <ul style="list-style-type: none"> ▶ Inget fel - kräver ingen åtgärd. <hr/> <p>Obalanskontrollen fördelar tvätten flera gånger för att hantera obalansen i maskinen.</p> <ul style="list-style-type: none"> ▶ Inget fel - kräver ingen åtgärd. <p>Notera: Blanda stort och smått tvättgodis i trumman när du lägger i. Olika stora textilier blir bättre fördelade vid centrifugering.</p> <hr/> <p>Skumkontrollen kör en extrasköljning vid för hög skumbildning.</p> <ul style="list-style-type: none"> ▶ Inget fel - kräver ingen åtgärd.
Trumryck vid programstart.	<p>Beror på ett internt motortest.</p> <ul style="list-style-type: none"> ▶ Inget fel - kräver ingen åtgärd.

Fel	Orsak och felsökning
Brus-, väsljud.	Tvättmedelsfacket spolats ur med trycksatt vatten. ▶ Inget fel - normalt ljud vid användning.
Tvätt- eller sköljmedel droppar från tätningen och samlas på luckan eller i tätningsveckan.	För mycket tvätt-/sköljmedel i tvättmedelsfacket. ▶ Fyll inte på över markeringen vid dosering av flytande tvättmedel och sköljmedel i tvättmedelsfacket.
 går inte att styra.	Torktumling pågår. ▶ Inget fel - kräver ingen åtgärd.

19.1 Nödupplåsning

Luckupplåsning

Krav: Avloppspumpen är tom.
→ Sid. 38

- OBS!** Utrinnande vatten kan ge sakskador.
 - Öppna inte luckan om du ser vatten innanför glaset.
- Dra nödupplåsningen nedåt med ett verktyg och släpp den sedan.

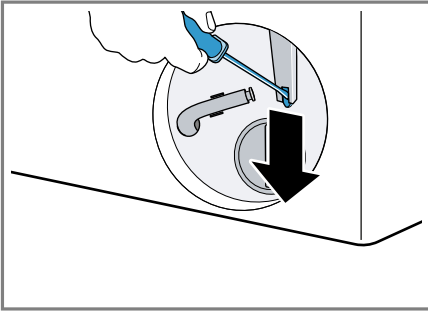

- ✓ Lucklåset öppnar.
- Sätt i och snäpp fast serviceluckan.
 - Stäng serviceluckan.

20 Transport, lagring och avfallshantering

20.1 Demontera maskinen

Notera: Du hittar ytterligare information i den digitalbruksanvisningen genom att scanna in QR-koden i innehållsförteckningen eller på www.bosch-home.com.

- Stäng vattenkranen.
- Töm vattenslangen.
- Slå av enheten.
- Dra ur kontakten till maskinen.

- Töm ur tvättlösningen.
→ "Rengöra avloppspumpen", Sid. 38
- Ta av slangarna.

20.2 Sätta i transportsäkringarna

Säkra maskinen med transportsäkringar vid transport för att undvika skador.

- Ta bort de 4 täcklocken med mejsel.

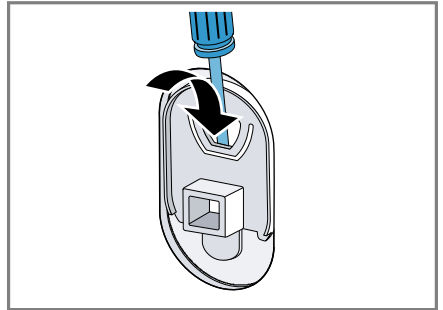

- Spara täcklocken.
- Montera de 4 transportsäkringarna. Följ
→ "Ta bort transportsäkringarna", Sid. 13-beskrivningen i omvänd ordning.

20.3 Använda maskinen igen

- ▶ För mer information, se
→ "Uppställning och anslutning", Sid. 11 och
→ "Kör en tom tvättomgång", Sid. 18.

20.4 Omhändertagande av begagnade apparater

Genom en miljökompatibel avfallshandtering kan värdefulla råmaterial återanvändas.

WARNING!

Risk för hälsoskada!

Barn kan bli instängda i enheten, vilket kan medföra livsfara.

- ▶ Ställ inte upp apparaten bakom en dörr som kan blockera eller hindra öppningen av apparatluckan.
- ▶ Dra ur kontakten till uttjänta maskiner, kapa sladden och slå sönder lucklåset så att luckan inte går att stänga.

1. Ta ut nätanslutningsledningens stickkontakt.
2. Klipp av nätanslutningsledningen.
3. Omhänderta enheten miljövänligt.

Information om aktuell avfallshandtering kan du få hos återförsäljare och kommun.



Denna enhet är märkt i enlighet med det europeiska direktivet 2012/19/EU om avfall som utgörs av eller innehåller elektroniska produkter (waste electrical and electronic equipment - WEEE). Direktivet anger ramarna för inom EU giltigt återtagande och korrekt återvinning av uttjänta enheter.

21 Kundtjänst

Funktionsrelevanta originalreservdelar enligt gällande ekodesignförordning går att beställa från service minst 10 år efter lanseringen av maskinen inom EES.

Notera: Kundtjänstens åtgärder är kostnadsfria inom ramen för tillverkarens garantivillkor.

Utförligare information om garantitid och garantivillkor i ditt land finns hos service, återförsäljare eller på vår webbsajt.

När du kontaktar kundtjänsten behöver du ha apparatens produktnummer (E-nr.) och tillverkningsnummer (FD).

Kontaktuppgifterna till kundtjänsten finns i den medföljande kundtjänstföreteckningen eller på vår webbplats.

21.1 Produktnummer (E-nr.) och tillverkningsnummer (FD)

Produktnumret (E-nr.) och tillverkningsnumret (FD) står på maskinens typskylt.

Allt efter modell finns typskylten:

- på luckans insida.
- på serviceluckans insida.
- på maskinens baksida.

Skriv upp dina apparatuppgifter och telefonnumret till kundtjänsten så att du snabbt kan hitta dem.

22 Förbrukningsvärden

Följande information anges enligt EU-förordningen om ekodesign. De angivna värdena för andra program än **Eco 40-60** är bara riktvärden framräknade enligt gällande standard EN60456 och EN62512.

Program	Tvätt- mängd (kg)	Pro- gramtid (h:min) ¹	Effekt- för- bruk- ning (k- Wh/cy- kel) ¹	Vatten- för- bruk- ning (l/ cykel) ¹	Max- tempe- ratur (°C) 5 min. ¹	Centri- fuge- ringsva- rtal (v/ min) ¹	Rest- fuktig- het (%) ¹
Eco 40-60 ²	10,0	3:55	1,000	74,0	40	1400	53,00
Eco 40-60 ²	5,0	2:55	0,450	50,0	30	1400	53,00
Eco 40-60 ²	2,5	2:20	0,180	35,0	22	1400	53,00
Eco 40-60 + Wash+Dry + ☒ ²	6,0	8:00	3,820	88,0	23	-	-0,1
Eco 40-60 + Wash+Dry + ☒ ₂	3,0	4:00	1,950	53,0	23	-	-0,1
Bomull 20°C	10,0	4:00	0,500	94,0	22	1400	53,00
Bomull 40°C	10,0	4:00	1,200	94,0	39	1400	53,00
Bomull 60°C	10,0	3:23	1,900	94,0	55	1400	53,00
Bomull 40°C + ↓	10,0	4:29	1,400	110,0	39	1400	53,00
Syntet 40°C	4,0	2:29	0,800	62,0	44	1400	28,00
Mix 40°C	4,0	1:00	0,700	48,0	41	1400	55,00
☒ Ylle/Hand- tvätt 30°C	2,0	0:41	0,200	42,0	23	800	30,00

¹ De verkliga värdena kan avvika pga. påverkan från vattentryck, -hårdhet och -inloppstemperatur, omgivningstemperatur, tvättgodsets typ, mängd och hur smutsigt det är, använt rengöringsmedel, effektmatningsvariationer och valda extrafunktioner.

² Testprogram enligt EU-förordningarna om ekodesign och energimärkning med kallvatten (15°C).

23 Tekniska data

Maskinhöjd	84,8 cm
Maskinbredd	59,8 cm

Maskindjup	61,6 cm
Enhetsdjup med stängd lucka	65,4 cm
Enhetsdjup med öppen lucka	cm

sv Överensstämmelseförklaring

Vikt	84,8 kg
Maximal tvättmängd	10,0 kg
Spänning	220-240 V, 50 Hz
⇒ Minsta installationsavsäkring	10 A
Märkeffekt	1900-2300 W
Effektförbrukning	<ul style="list-style-type: none">■ Av: 0,50 W■ Standbyläge: 0,50 W■ Tid till inställd nätverksstandby (Wi-Fi): 5 min.■ Nätverksstandby (Wi-Fi): 2,00 W
Vattentryck	<ul style="list-style-type: none">■ Min.: 100 kPa (1 bar)■ Max.: 1000 kPa (10 bar)
Vattenslanglängd	150 cm
Avloppsslanglängd	150 cm
Sladdlängd	210 cm

Produkten innehåller ljuskällor i energieffektivitetsklass F. Ljuskällorna finns som reservdelar och det är bara behörig elektriker som får byta dem.

	BE	BG	CZ	DK	DE	EE	IE	EL	ES
	FR	HR	IT	CY	LI	LV	LT	LU	HU
	MT	NL	AT	PL	PT	RO	SI	SK	FI
	SE	NO	CH	TR	IS	UK (NI)			

5 GHz-WLAN (Wi-Fi): bara för inomhusanvändning.

AL	BA	MD	ME	MK	RS	UK	UA
----	----	----	----	----	----	----	----

5 GHz-WLAN (Wi-Fi): bara för inomhusanvändning.

Mer information om din modell finns på Internet under <https://eprel.ec.europa.eu/>¹. Webb-adressen länkar till den officiella EU-produkt databasen EPREL. Följ sedan instruktionerna för modellsökningen. Modellbeteckningen framgår av tecknen före snedstreckat i produktnumret (E-Nr.) på typskylten. Du hittar även modellbeteckningen på energimärkningens första rad.

24 Överensstämmelseförklaring

BSH Hausgeräte GmbH intygar att enheten med Home Connect-funktion uppfyller grundkraven samt övriga gällande bestämmelser i direktiv 2014/53/EU. En utförlig RED-försäkran om överensstämmelse finns på Internet under www.bosch-home.com bland övriga dokument på enhetens produktsida.



2,4 GHz-bandet (2400–2483,5 MHz): max. 100 mW
5 GHz-bandet (5150–5350 MHz + 5470–5725 MHz): max. 100 mW

¹ Gäller bara för länder inom den europeiska ekonomiska sfären



Thank you for buying a Bosch Home Appliance!

Register your new device on MyBosch now and profit directly from:

- **Expert tips & tricks for your appliance**
- **Warranty extension options**
- **Discounts for accessories & spare-parts**
- **Digital manual and all appliance data at hand**
- **Easy access to Bosch Home Appliances Service**

Free and easy registration – also on mobile phones:

www.bosch-home.com/welcome

BOSCH
HOME APPLIANCES
SERVICE

Looking for help? You'll find it here.

Expert advice for your Bosch home appliances, help with problems or a repair from Bosch experts.

Find out everything about the many ways Bosch can support you:

www.bosch-home.com/service

Contact data of all countries are listed in the attached service directory.

BSH Hausgeräte GmbH

Carl-Wery-Straße 34

81739 München, GERMANY

www.bosch-home.com

A Bosch Company



9001692906 (020607)

SV