



BOSCH



Register your
new device on
MyBosch now and
get free benefits:
[bosch-home.com/
welcome](https://bosch-home.com/welcome)

Vaske-/tørkemasin

WDU8H542SN

[no] Bruksanvisning og installasjonsveiledning

**For mer informasjon, se Digital brukerhånd-
bok.**



Innholdsfortegnelse

1 Sikkerhet.....	4	9 Tørkemål.....	25
1.1 Generelle merknader.....	4	9.1 Endre tørkemål.....	25
1.2 Korrekt bruk	4	10 Programmer.....	26
1.3 Begrensning av brukerkretsen.....	4	11 Tilbehør.....	30
1.4 Sikker installasjon.....	5	12 Tøy	30
1.5 Sikker bruk	7	12.1 Klargjøre tøy	30
1.6 Sikker rengjøring og vedlikehold.....	9	13 Vaskemiddel og pleiemiddel ...	30
2 Unngå materielle skader.....	11	14 Grunnleggende betjening	31
3 Miljøvern og innsparing.....	12	14.1 Slå på vaskemaskinen	31
3.1 Avfallsbehandling av emballasje	12	14.2 Stille inn program	31
3.2 Energi- og ressursparing	12	14.3 Tilpasse programinnstillinger	31
3.3 Strømsparemodus.....	12	14.4 Lagre programinnstillinger	31
4 Oppstilling og tilkobling	12	14.5 Innlegging av tøy	31
4.1 Pakke ut maskinen.....	12	14.6 Sette inn doseringshjelp for flytende vaskemiddel.....	32
4.2 Leveringsinnhold	13	14.7 Bruk av doseringshjelp for flytende vaskemiddel.....	32
4.3 Krav til oppstillingssted	13	14.8 Fylle på vaskemiddel og pleiemiddel.....	32
4.4 Fjerne transportsikringen	14	14.9 Starte program	33
4.5 Koble til maskinen.....	15	14.10 Bløtlegging av tøy.....	33
4.6 Sette maskinen i vater.....	16	14.11 Ilegging av tøy	33
4.7 Koble apparatet til strøm.....	16	14.12 Avbryte vaskeprogrammet ...	33
5 Bli kjent med.....	17	14.13 Avbryte tørkeprogram	33
5.1 Maskin	17	14.14 Ta ut tøyet.....	34
5.2 Vaskemiddelskuff	17	14.15 Slå av maskinen	34
5.3 Betjeningspanel.....	18	15 Barnesikring.....	34
5.4 Betjening	18	15.1 Aktivere barnesikringen.....	34
6 Før første gangs bruk	19	15.2 Deaktivere barnesikring	34
6.1 Starte tomvask.....	19		
7 Display	20		
8 Knapper	22		

	no
16 Home Connect	34
16.1 Koble maskinen til WLAN-hjemmenettverk (Wi-Fi) med WPS-funksjon	35
16.2 Koble maskinen til WLAN-hjemmenettverk (Wi-Fi) uten WPS-funksjon	35
16.3 Koble maskinen til Home Connect-appen	36
16.4 Aktivere Wi-Fi på maskinen....	36
16.5 Deaktivere Wi-Fi på maskinen	36
16.6 Tilbakestille maskinens nettverksinnstillinger	36
16.7 Fjernstart.....	37
16.8 Personvern	37
17 Grunninnstillingene	38
17.1 Oversikt over grunninnstillingene.....	38
17.2 Endring av grunninnstillingene	39
18 Rengjøring og pleie.....	39
18.1 Rengjøre trommelen.....	39
18.2 Rengjøring av vaskemiddel-skuffen	39
18.3 Rengjøre vannpumpen.....	40
19 Utbedring av feil	43
19.1 Nøduløser	53
20 Transport, oppbevaring og avfallsbehandling.....	53
20.1 Demontering av maskinen	53
20.2 Sette inn transportsikringer	53
20.3 Ta maskinen i bruk igjen.....	53
20.4 Avfallsbehandling av gammelt apparat	54
21 Kundeservice	54
21.1 Produktnummer (E-Nr.) og produksjonsnummer (FD)	54
22 Forbruksverdier	55
23 Tekniske data	56
24 Samsvarserklæring	56



1 Sikkerhet

Følg sikkerhetsanvisningene nedenfor.

1.1 Generelle merknader



- Les nøye gjennom denne anvisningen.
- Oppbevar veiledningen og produktinformasjonen for senere bruk eller for en senere eier.
- Ikke koble til apparatet dersom det har transportskader.

1.2 Korrekt bruk

Apparatet må kun brukes:

- for å vaske tøy som kan vaskes i maskin og ull som kan vaskes for hånd i samsvar med det som er angitt på etiketten.
- med vann fra springen og vanlige vaskemidler og pleiemidler som er egnet for vaskemaskin.
- for å tørke og friske opp tøys som er egnet for tørketrommel, og som er vasket med vann.
- i private husholdninger og i lukkede rom hjemme.
- opp til høyde på maks 4000 m over havet.

1.3 Begrensning av brukerkretsen

Dette apparatet kan brukes av barn fra og med 8 år og av personer med redusert fysiske, sensoriske eller mentale evner eller mangel på erfaring og/eller kunnskap, dersom de blir overvåket eller har fått opplæring i en sikker bruk av apparatet og dessuten har forstått farene som kan resultere av feil bruk.

Barn må ikke få leke med apparatet.

Rengjøring og brukervedlikehold må ikke utføres av barn uten oppsyn.

Barn under 3 år og husdyr skal holdes unna apparatet.

1.4 Sikker installasjon

Når du installerer maskinen, må du følge sikkerhetsanvisningene.

⚠ ADVARSEL – Fare for elektrisk støt!

Ukyndige installasjoner er farlig.

- ▶ Maskinen må kun tilkobles og brukes i henhold til angivelsene på typeskiltet.
- ▶ Maskinen skal bare kobles til et strømmnett med vekselstrøm via en forskriftsmessig montert jordet stikkontakt.
- ▶ Systemet for husets PE-leder må være forskriftsmessig installert. Installasjonen må ha tilstrekkelig stort ledningstverrsnitt.
- ▶ Ved bruk av jordfeilbryter må det kun brukes en type som er merket med .
- ▶ Maskinen må aldri forsynes med strøm via en ekstern bryteranordning, f.eks. tidsur eller fjernstyring.
- ▶ Maskinen må aldri kobles til en strømkrets som slås på og av regelmessig av strømleverandøren.
- ▶ Hvis maskinen er innebygd, må støpselet på strømledningen være fritt tilgjengelig. Hvis fri tilgang ikke er mulig, må det i henhold til regelverket monteres en allpolet skillebryter i den faste elektriske installasjonen.
- ▶ Når du stiller opp apparatet, må du påse at strømkabelen ikke kommer i klem eller får skader.

Hvis isolasjonen på strømledningen er skadet, er dette farlig.

- ▶ La aldri strømkabelen være i kontakt med varme maskindeler eller varmekilder.
- ▶ La aldri strømkabelen komme i kontakt med skarpe spisser eller kanter.
- ▶ Du må aldri få knekk på, klemme sammen eller endre strømkabelen.

⚠ ADVARSEL – Brannfare!

Det er farlig å bruke en forlenget strømledning og adaptere som ikke er godkjent.

- ▶ Ikke bruk forlengelseskabler eller strømskinner.
- ▶ Bruk kun strømledninger som er godkjent av produsenten.

- ▶ Hvis strømledningen er for kort og det ikke finnes en lenger strømledning, må du kontakte et elektrikerfirma for å tilpasse husinstallasjonen.

⚠ ADVARSEL – Fare for personskade!

Apparatets høye vekt kan føre til personskader når det løftes.

- ▶ Ikke løft apparatet alene.

⚠ ADVARSEL – Kvelningsfare!

Barn kan få emballasjen over hodet eller vikle seg inn i den og kveles.

- ▶ Hold emballasjen borte fra barn.
- ▶ Barn må ikke få leke med emballasjen.

⚠ FORSIKTIG – Fare for personskade!

Maskinen kan vibrere eller bevege seg under bruk.

- ▶ Plasser maskinen på et rent, plant og stabilt underlag.
- ▶ Sett maskinen i vater ved å bruke et vaterpass og justere på føttene.

Hvis slangene og strømledningene er lagt feil, er det snublefare.

- ▶ Legg slangene og ledningene slik at det ikke oppstår snublefare.

Hvis maskinen flyttes ved at man drar i eller skyver på utstående komponenter, for eksempel døren, kan disse komponentene brette.

- ▶ Maskinen må ikke flyttes ved at man drar i eller skyver på utstående komponenter.

⚠ FORSIKTIG – Kutfare!

Skarpe kanter på maskinen kan føre til kuttskader hvis de berøres.

- ▶ Ikke berør de skarpe kantene på maskinen.
- ▶ Bruk vernehansker ved installasjon og transport av maskinen.

1.5 Sikker bruk

⚠ ADVARSEL – Fare for elektrisk støt!

En vaskemaskin med skader eller en strømledning med skader er farlig.

- ▶ Bruk aldri apparatet hvis det har skader.
- ▶ Dra aldri i strømledningen når du skal koble vaskemaskinen fra strømmettet. Dra alltid i pluggen på strømledningen.
- ▶ Hvis vaskemaskinen eller strømledningen er skadet, må du dra ut støpselet eller slå av sikringen i sikringsskapet og stenge vannkranen umiddelbart.
- ▶ Ta kontakt med kundeservice. → *Side 54*

Fuktighet som trenger inn, kan forårsake elektrisk støt.

- ▶ Apparatet skal kun brukes i lukkede rom.
- ▶ Utsett aldri apparatet for kraftig varme eller fuktighet.
- ▶ Ikke bruk dampstråle, høytrykksspyler, slanger eller dusjstråler for å rengjøre apparatet.

⚠ ADVARSEL – Fare for helseskader!

Barn kan bli sperret inne i apparatet og havne i livsfare.

- ▶ Ikke plasser apparatet bak en dør som hindrer at apparatdøren åpnes, eller som blokkerer den.
- ▶ Etter endt levetid på vaskemaskinen, må du trekke ut støpselet på strømledningen, kappe over strømledningen og ødelegge dørlåsen slik at vaskemaskindøren ikke lar seg lukke lenger.

⚠ ADVARSEL – Kvelningsfare!

Barn kan puste inn eller svelge smådeler og bli kvalt.

- ▶ Hold smådeler borte fra barn.
- ▶ Ikke la barn leke med smådeler.

⚠ ADVARSEL – Eksplosjonsfare!

Kullstøv i nærheten av maskinen kan føre til eksplosjon.

- ▶ Hold omgivelsene rundt maskinen rene under bruk.

⚠ ADVARSEL – Fare for forgiftning!

Vaskemiddel og skyllemiddel kan medføre forgiftning dersom det svelges.

- ▶ Dersom det svelges ved en feiltakelse, må det søkes legehjelp.
- ▶ Vaskemidler og pleiemidler må oppbevares utilgjengelig for barn.

⚠ ADVARSEL – Eksplosjonsfare!

Lettantennelige gjenstander som lightere eller fyrstikker kan antennes under tørkingen.

- ▶ Før tørking må alle lettantennelige gjenstander fjernes fra lommene i tøyet.

Uvasket tøy som har vært i kontakt med løsemidler, olje, voks, voksfjerner, maling, fett eller flekkfjernere, kan antennes under tørkingen.

- ▶ Ikke tørk uvasket tøy i denne maskinen.
- ▶ Tøyet må skylles grundig med varmt vann og vaskemiddel før tørking.
- ▶ Ikke bruk maskinen hvis tøyet er blitt rengjort med industrielle kjemikalier på forhånd.

Hvis tøyet er blitt forbehandlet med løsemiddelholdige rengjøringsmidler på forhånd, kan det føre til eksplosjon i maskinen.

- ▶ Forbehandlet tøy må skylles grundig med vann før tørking.

⚠ ADVARSEL – Brannfare!

Dersom tørkingen avbrytes før tiden, blir ikke tøyet tilstrekkelig avkjølt og det kan antennes.

- ▶ Ikke avbryt tørkeprogrammet før tiden.
- ▶ Dersom tørkingen avbrytes før tiden, må tøyet tas ut øyeblikkelig og brettes ut.

⚠ FORSIKTIG – Fare for personskade!

Hvis man går eller klatrer opp på maskinen, kan dekkplaten knekke.

- ▶ Ikke gå eller klatre opp på maskinen.

Hvis man setter seg eller lener seg på den åpnede døren, kan maskinen velte.

- ▶ Ikke sett deg eller støtt deg til maskindøren.
- ▶ Ikke sett noen gjenstander på maskindøren.

Dersom du griper inn i trommelen mens den roterer, kan du skade hendene.

- ▶ Før du griper inn i trommelen, må du vente til den har stanset helt opp.

⚠ FORSIKTIG – Fare for skålding!

Vaskevannet blir varmt under vasking på høye temperaturer.

- ▶ Ikke ta i det varme vaskevannet.

⚠ FORSIKTIG – Fare for etseskader!

Når vaskemiddelskuffen åpnes, kan vaskemiddel og pleiemiddel sprute ut av maskinen. Kontakt med øye eller hud kan føre til irriteringer.

- ▶ Ved kontakt med vaskemidler eller pleiemidler må øynene eller huden skylles grundig med rent vann.
- ▶ Dersom det svelges ved en feiltakelse, må det søkes legehjelp.
- ▶ Vaskemidler og pleiemidler må oppbevares utilgjengelig for barn.

1.6 Sikker rengjøring og vedlikehold

Når du rengjør og vedlikeholder maskinen, må du følge sikkerhetsanvisningene.

⚠ ADVARSEL – Fare for elektrisk støt!

Ukyndige reparasjoner er farlig.

- ▶ Kun opplært fagpersonell skal utføre reparasjoner på maskinen.
- ▶ Det må kun brukes originale reservedeler til reparasjon av maskinen.
- ▶ Dersom det oppstår skader på apparatets strømkabel, må den skiftes ut av produsenten, kundeservice eller av en annen kvalifisert person for å unngå at det oppstår fare.

Fuktighet som trenger inn, kan forårsake elektrisk støt.

- ▶ Ikke bruk dampstråle, høytrykksspyler, slanger eller dusjstråler for å rengjøre apparatet.

⚠ ADVARSEL – Fare for personskade!

Bruk av ikke-originale reservedeler og ikke-originalt tilbehør er farlig.

- ▶ Bruk kun originale reservedeler og originalt tilbehør fra produsenten.

⚠ ADVARSEL – Fare for forgiftning!

Ved bruk av løsemiddelholdige rengjøringsmidler kan det oppstå giftig damp.

- ▶ Ikke bruk rengjøringsmidler som inneholder løsemidler.

2 Unngå materielle skader

Følg anvisningene for å unngå skader på omgivelsene og maskinen.

OBS!

Feildosering av tøyemykner, vaskemiddel og rengjøringsmiddel kan være uheldig for maskinens effekt.

- ▶ Følg doseringsanbefalingene fra produsenten.

Hvis maks. tøymengde overskrides, vil dette være uheldig for maskinens effekt.

- ▶ Ikke overskrid maks. tøymengde for de enkelte programmene.
→ "Programmer", Side 26

Plastskum eller skumgummi kan deformeres eller smelte under tørking.

- ▶ Ikke tørk noe som inneholder plastskum eller skumgummi.

Maskinen er sikret for transport med transportsikringene. Hvis transportsikringene ikke er fjernet, kan dette føre til skader på omgivelsene og maskinen.

- ▶ Før bruk må alle transportsikringene fjernes helt og legges til oppbevaring.
- ▶ Før hver transport må alle transportsikringer monteres fullstendig for å unngå transportskader.

Dersom tilløpsslangen ikke kobles til forskriftsmessig, kan det oppstå materielle skader.

- ▶ Stram skrukoblingene på vanninntaket for hånd.
- ▶ Koble til tilløpsslangen mest mulig rett på vannkranen uten ekstra forbindelseselementer som adaptere, forlengere, ventiler og lignende.

- ▶ Pass på at ventilhuset til tilløpsslangen monteres uten å berøre omgivelsene og ikke utsettes for kraftpåvirkning utenfra.
- ▶ Pass på at vannkranen har en innvendig diameter på minst 17 mm.
- ▶ Pass på at gjengene på koblingen til vannkranen er minst 10 mm lange.

For lavt eller for høyt vanntrykk kan ha negativ innvirkning på apparatet.

- ▶ Påse at vanntrykket i vannforsyningen er på minst 100 kPa (1 bar) og maks. 1000 kPa (10 bar).
- ▶ Hvis vanntrykket overskrider den angitte maksimumsverdien, må det installeres en trykkreduksjonsventil mellom vanntilkoblingen og slangesettet til apparatet.
- ▶ Maskinen skal ikke kobles til en trykkløs varmtvannsbereder.

Endringer eller skader på vannslanger kan føre til materielle skader og skader på apparatet.

- ▶ Du må aldri lage knekk på, klemme sammen, endre eller kappe av vannslangene.
- ▶ Bruk kun vannslangene som fulgte med i leveringene eller original-reserveslanger.
- ▶ Brukte vannslanger må aldri brukes om igjen.

Dersom maskinen brukes med skittent eller for varmt vann, kan det oppstå skader på maskinen og innventaret.

- ▶ Maskinen må utelukkende brukes med kaldt springvann.

Uegnedede rengjøringsmidler kan skade apparatets overflater.

- ▶ Ikke bruk sterke eller skurende rengjøringsmidler.
- ▶ Ikke bruk sterkt alkoholholdige rengjøringsmidler.
- ▶ Ikke bruk harde skureputer eller vaskesvamper.
- ▶ Maskinen skal bare rengjøres med vann og en myk, fuktig klut.

- ▶ Ved kontakt med maskinen må alle rester av vaskemidler, dugg eller avleiringer fjernes umiddelbart.

3 Miljøvern og innsparing

3.1 Avfallsbehandling av emballasje

Emballasjematerialene er miljøvennlige og resirkulerbare.

- ▶ Kildesortér de enkelte komponentene etter type avfall.

3.2 Energi- og ressursparing

Dersom du tar hensyn til disse merknadene, forbruker apparatet ditt mindre strøm og vann.

Bruk programmer med lave temperaturer og lengre vasketid og utnytt den maksimale tøymengden.

- ✓ Strømforbruket og vannforbruket vil da være på sitt mest effektive.

vaskemiddel i henhold til skittenhetsgraden.

- ✓ Ved lett til normalt skittent tøy er det tilstrekkelig med en mindre mengde vaskemiddel. Følg doseeringsanbefalingen fra produsenten av vaskemiddelet.

Reduser vasketemperaturen ved lett og normalt skittent tøy.

- ✓ Ved lavere temperaturer bruker maskinen mindre strøm. Ved lett til normalt skittent tøy er det også tilstrekkelig med lavere temperaturer enn de som er oppgitt på vaskelappen.

Still inn maks. sentrifugerings-hastighet hvis tøyet skal tørkes i maskinen etterpå.

- ✓ Tørrere tøy forkorter programvarigheten under tørking og senker strømforbruket. Med høyere sentrifugerings-hastighet blir det mindre restfuktighet i tøyet, og sentrifugeringsstøyen øker.

Vask tøyet uten forvask.

- ✓ Vasking med forvask forlenger programvarigheten og øker strømforbruket og vannforbruket.

Maskinen har kontinuerlig automatisk justering av last.

- ✓ Ved kontinuerlig automatisk justering av last tilpasses vannforbruket og programvarigheten optimalt etter type tekstil og tøymengde.

3.3 Strømsparemodus

Dersom det går lengre tid uten at du betjener maskinen, går den automatisk over i strømsparemodus. Du avslutter strømsparemodusen ved å betjene maskinen igjen.

4 Oppstilling og tilkobling

4.1 Pakke ut maskinen

OBS!

Dersom det ligger gjenstander i trommelen som ikke er ment å brukes i maskinen, kan det føre til materielle skader / skader på maskinen.

- ▶ Før bruk må du fjerne disse gjenstandene og det vedlagte tilbehøret fra trommelen.

1. Fjern alt av emballasje- og beskyttelsesmateriale fra maskinen.
→ "Avfallsbehandling av emballasje", Side 12
2. Kontroller om maskinen har synlige skader.
3. Åpne maskindøren.
→ "Grunnleggende betjening", Side 31
4. Fjern tilbehøret fra trommelen.
5. Lukk apparatdøren.

4.2 Leveringsinnhold

Etter fjerning av emballasjen må du kontrollere alle delene med henblikk på transportskader og forvisse deg om at ingen deler mangler.

OBS!

Dersom apparatet brukes med ufullstendig eller defekt tilbehør, kan det fungere dårligere eller få skader, og det kan oppstå skader på inventaret.

- ▶ Apparatet må aldri brukes med ufullstendig eller defekt tilbehør.
- ▶ Skift ut slikt tilbehør før apparatet brukes.
→ "Tilbehør", Side 30

Merk: Fra fabrikk er det blitt kontrollert at maskinen fungerer feilfritt. I den forbindelse kan det være igjen vannflekker i maskinen. Flekkene forsvinner etter første vaskeomgang.

Leveringen består av:

- Vaske-/tørkemaskin Vaske-/tørkemaskin
- Medfølgende dokumenter
- Transportsikringer
→ "Fjerne transportsikringen", Side 14
- Dekslar
- Bend til å feste avløpsslangen

4.3 Krav til oppstillingssted

⚠ ADVARSEL

Fare for elektrisk støt!

Maskinen inneholder spenningsførende deler. Det er farlig å berøre spenningsførende deler.

- ▶ Ikke bruk maskinen uten dekkplate.

⚠ ADVARSEL

Fare for personskade!

Ved bruk på sokkel kan maskinen velte.

- ▶ Hvis maskinen skal brukes på sokkel, er det absolutt påbudt å feste føttene med festeklemmene
→ Side 30 fra produsenten før bruk.

OBS!

Restvann som fryser inni apparatet kan føre til skader på apparatet.

- ▶ Ikke installer og bruk apparatet i frostsatte områder eller utendørs.
- Dersom maskinen stilles mer enn 40° på skrå, kan vannrester renne ut av den og forårsake materielle skader.
- ▶ Vær forsiktig når maskinen stilles på skrå.
 - ▶ Transporter maskinen stående.

Oppstillingssted	Krav
Sokkel	Fest maskinen med festeklemmene → Side 30.



Oppstillingssted Krav

Gulv på bjelkelag
Still opp maskinen på en vannbestandig treplate (minst 30 mm tykkelse) som er skrudd fast i gulvet.

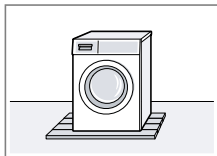

Kjøkkenfront
Maskinen må kun stilles opp under en gjennomgående benkeplate som er fast forbundet med nabo-skapene. Nødvendig nisjebredde: 60 cm.

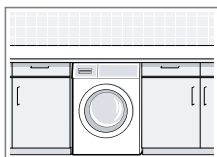

Inntil en vegg
Pass på at ingen slanger eller strømledninger kommer i klem mellom veggen og apparatet.

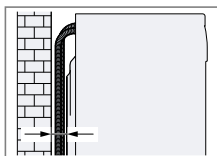

4.4 Fjerne transportsikringen

Maskinen er sikret for transport med transportsikringene på baksiden.

Merk: Ta vare på skruene til transportsikringene og hylsene til senere transport → Side 53.

1. Dra slangene ut av holderne.

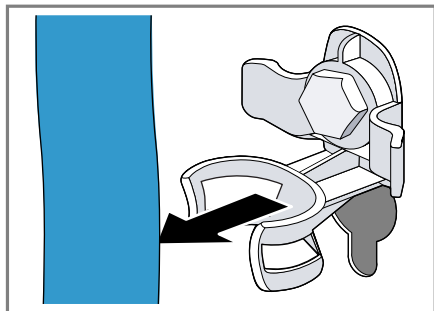

2. Løsne alle skruene til de 4 transportsikringene med en skrunøkkel med nøkkelvidde 13 ① og fjern dem ②.

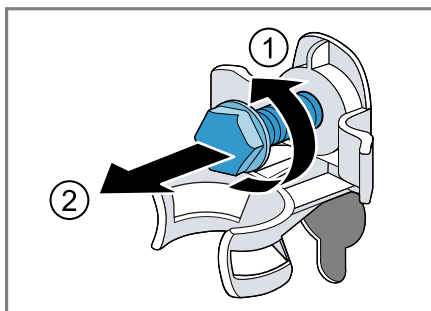

3. Ta strømledningen ut av holderen.

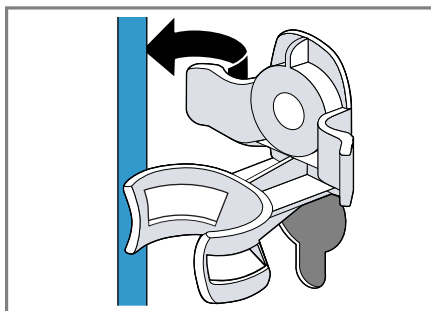

4. Fjern de 4 hylsene.

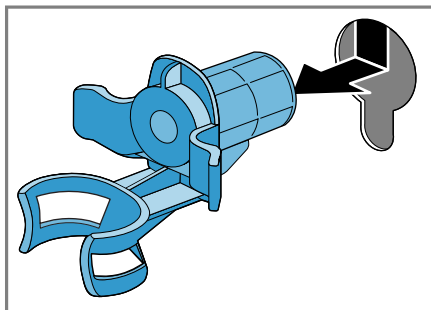

5. Sett på de 4 dekslene.

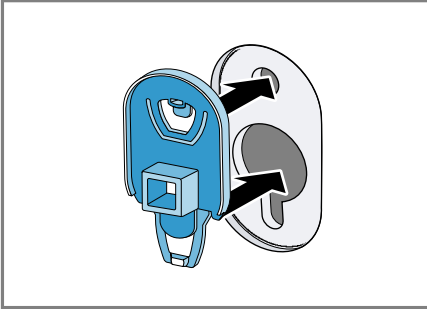

6. Trykk ned de 4 dekslene.

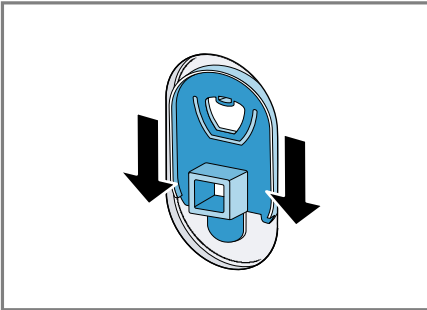

4.5 Koble til maskinen

Tilkobling av tilløpsslangen

⚠ ADVARSEL

Fare for elektrisk støt!

Maskinen inneholder spenningsførende deler. Det er farlig å berøre spenningsførende deler.

- ▶ Ikke senk den elektriske aquastopventilen i vann.

1. Koble tilløpsslangen til vannkranen (26,4 mm = 3/4").

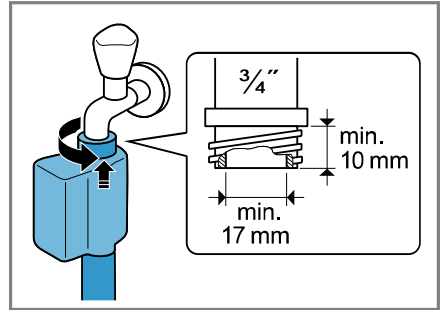

2. Åpne vannkranen forsiktig og kontroller om koblingspunktene er tette.

Tilkoblingstyper for vannavløp

Denne informasjonen hjelper deg med å koble maskinen til vannavløpet.

OBS!

Under utpumping står avløpsslangen under trykk og kan løsne fra det installerte koblingspunktet.

- ▶ Sikre avløpsslangen mot å løsne utilsiktet.

Merk: Vær obs på utpumpingshøydene.

Utpumpingshøydene er: minimum: 60 cm, maksimalt: 100 cm.

Vannlås

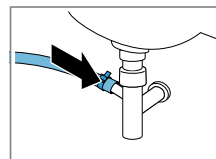

Sikre koblingspunktet med en slangeklemme (24–40 mm).

Servant

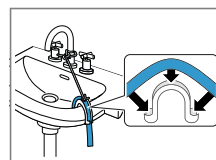

Fest og sikre avløpsslangen med et bend → Side 30.

Plastrør med gummimuffe

Fest og sikre avløpslangen med et bend → Side 30.

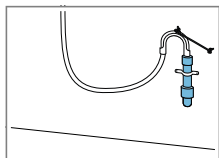

4.6 Sette maskinen i vater

For å redusere støy og vibrasjoner samt hindre maskinen i å flytte på seg må du sette den ordentlig i vater.

1. Løsne kontramuttene med en skrunøkkel med nøkkelvidde 17. Skru med klokken.

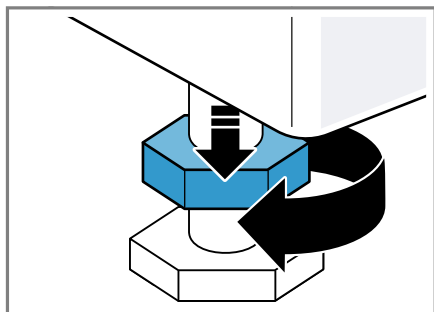

2. Skru på maskinføttene for å sette maskinen i vater. Kontroller at maskinen er i vater ved hjelp av et vaterpass.

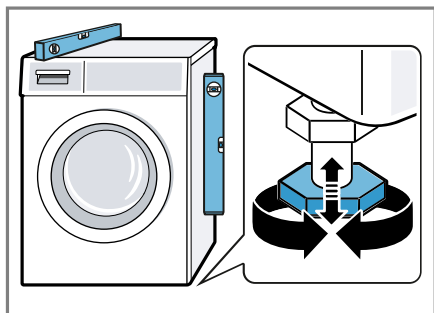

Alle maskinføttene må stå stødig på underlaget.

3. Trekk til kontramuttene med en skrunøkkel med nøkkelvidde 17 på kabinettet.

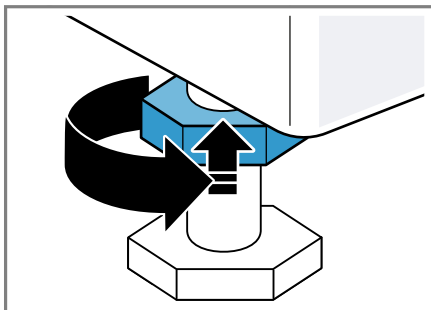

Når du gjør dette, må du holde maskinfoten fast og ikke stille den inn i høyden.

4.7 Koble apparatet til strøm

Merk: Den elektriske installasjonen av apparatet i huset må samsvare med de lokale forskriftene og gjeldende sikkerhetsbestemmelser og det bør inngå en jordfeilbryter i installasjonen.

1. Koble støpselet på apparatets strømkabel til en stikkontakt i nærheten av apparatet.
Du finner tilkoblingsdata for apparatet i de tekniske data → Side 56.
2. Kontroller at støpselet sitter forsvarlig i stikkontakten.

5 Bli kjent med

5.1 Maskin

Her finner du en oversikt over apparatets komponenter.

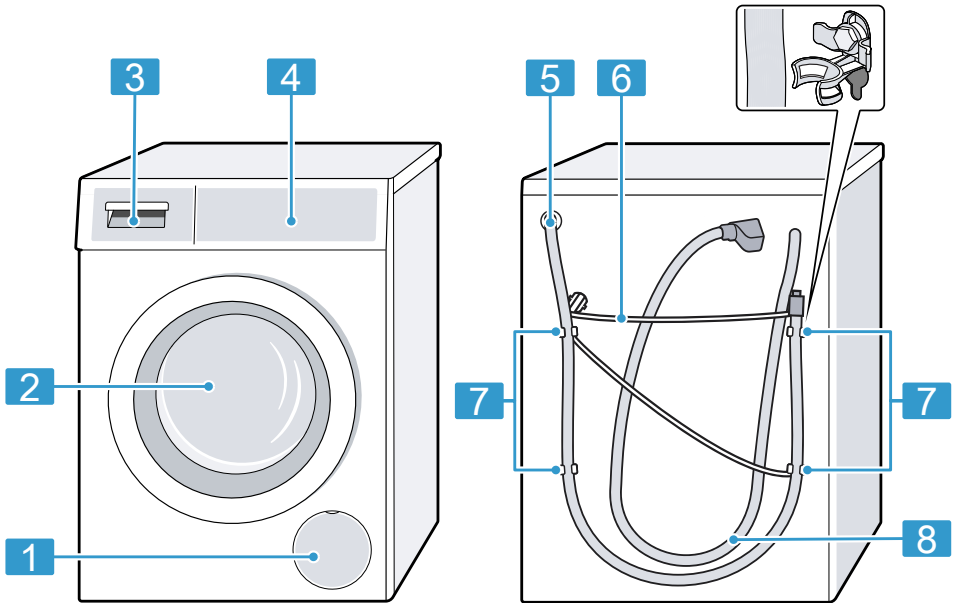

Detaljer på bildet, f.eks. farge og form, kan variere, avhengig av apparattype.

1 Vannpumpens serviceluke
→ Side 40

2 Dør

3 Vaskemiddelskuff → Side 17

4 Betjeningspanel → Side 18

5 Avløpsslange → Side 15

6 Strømledning → Side 16

7 Transportsikringer → Side 14

8 Tilløpsslange → Side 15

5.2 Vaskemiddelskuff

Merk: Følg produsentens anvisninger for bruk og dosering av vaskemiddel og tøymykner og anvisningene i programbeskrivelsene.

no Bli kjent med



- 1 Doseringshjelp for flytende vaskemiddel
→ "Sette inn doseringshjelp for flytende vaskemiddel", Side 32
- 2 Kammer II: vaskemiddel for hovedvask
- 3 Kammer ⌘: tøymykner
- 4 Kammer I: vaskemiddel for forvask

5.3 Betjeningspanel

Ved hjelp av betjeningsfeltet stiller du inn alle apparatets funksjoner, og du får informasjon om driftsstatus.

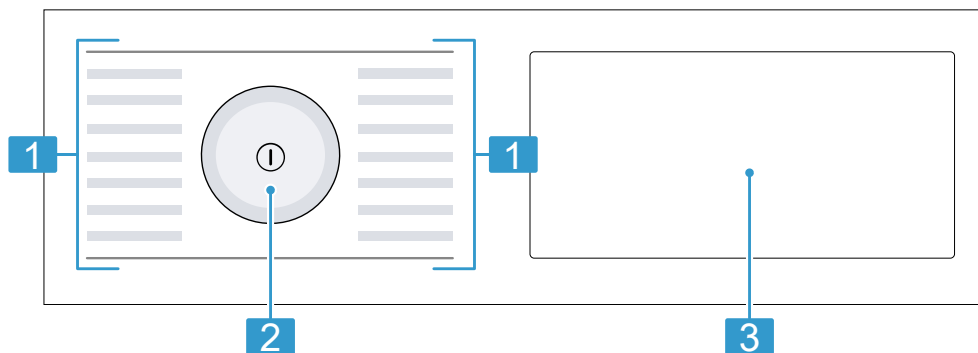

- 1 Programmer → Side 26
- 2 Programvelger → Side 31
- 3 Knapper og display

5.4 Betjening

Noen av områdene i displayet reagerer på berøring. Du aktiverer innstillinger ved å trykke på

knappene. De aktiverte innstillingene utheves ved at de lyser sterkere i displayet. Du kan endre eller deaktivere aktiverte innstillinger ved å trykke gjentatte ganger på de aktuelle knappene på displayet.

OBS!

Hvis man er for hardhendt med displayet, kan det bli skadet.

► Ikke trykk hardt på displayet.

- ▶ Ikke trykk på displayet med spisse eller skarpe gjenstander.

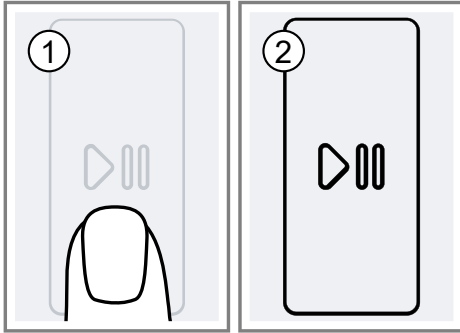

6 Før første gangs bruk

Klargjør apparatet til bruk.

6.1 Starte tomvask

Maskinen ble nøye kontrollert før den forlot fabrikk. Vask uten tøy den første gangen for å fjerne eventuelle vannrester.

1. Trykk på ① .
Innkoblingsprosessen tar noen sekunder.
2. Still inn programmet **Trumrengøring** .
3. Lukk døren.
4. Trekk ut vaskemiddelskuffen.

5. Fyll på vaskepulver i kammer II.

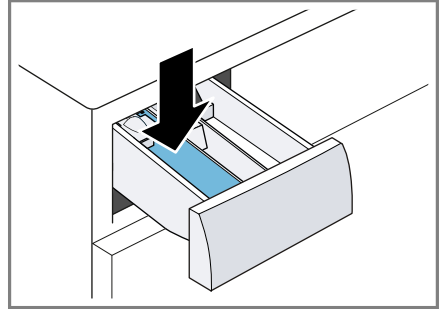

For å unngå skumdannelse bør du kun bruke halvparten av den vaskemiddelmengden som produsenten anbefaler, når du vasker lite skittent tøy. Ikke bruk vaskemiddel til ull eller finvask.

6. Skyv inn vaskemiddelskuffen.
7. Trykk på ▶|| for å starte programmet.
 - ✓ Displayet viser programmets resterende varighet.
 - ✓ Displayet viser følgende etter programslett: End.
8. Start den første vaskeomgangen eller trykk på ① for å slå av maskinen.
→ "Grunnleggende betjening", Side 31



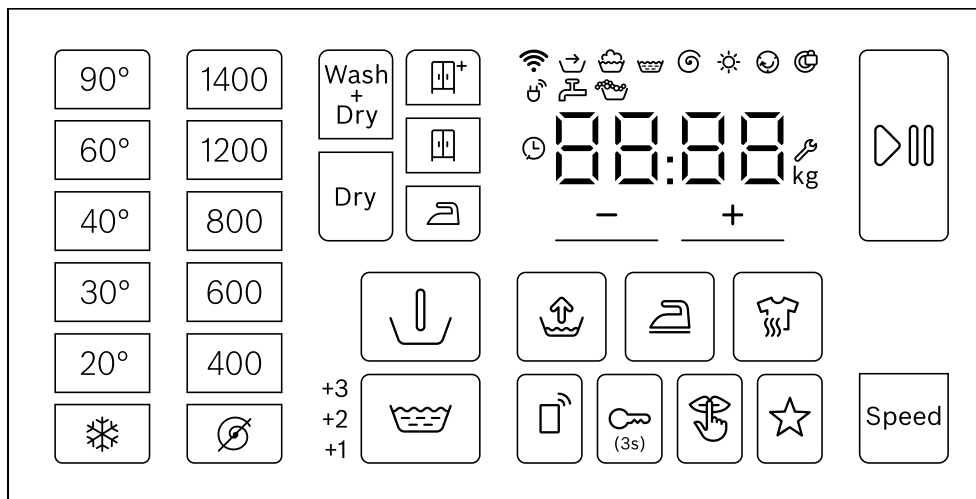

7 Display

I displayet vises de aktuelle innstillingsverdiene, valgmulighetene eller informasjonstekst.











Eksempel på displayvisning

Visning	Navn	Beskrivelse
00:40 ¹	Programvarighet / resterende tid for programmet	Omtrentlig anslått programvarighet eller resterende tid for programmet.
⌚ 8h ¹	Ferdig om-tid	→ "Knapper", Side 22
6,0 kg ¹	Anbefalt tøymengde	Maksimal tøymengde for det valgte programmet i kg.
→	Forhåndsbehandling	Programstatus
👑	Vask	Programstatus
👑	Skylling	Programstatus
🌀	Sentrifugering	Programstatus
End	Programslutt	Programstatus
☀️	Tørring	Programstatus
☺️	Antikrøll	Programstatus
+1	Ekstra skylling	Ekstra skylleomganger er aktivert.
+2		→ "Knapper", Side 22
+3		
¹ Eksempel		

Visning	Navn	Beskrivelse
	Wi-Fi	<ul style="list-style-type: none"> ■ lyser: Maskinen er koblet til hjemmenettverket. ■ blinker: maskinen prøver å koble seg på hjemmenettverket. <p>→ "Home Connect ", Side 34</p>
	Strømstyring	Maskinen er koblet til Smart Energy System (strømstyring).
	System for skumregistrering	Maskinen har registrert at det er for mye skum.
	Dør	<ul style="list-style-type: none"> ■ lyser: Døren er låst og kan ikke åpnes. ■ av: Døren er låst opp og kan åpnes.
	Vannkran	<ul style="list-style-type: none"> ■ Ikke noe vanntrykk. ■ Vanntrykket er for lavt.
E:35 / -10 ¹	Feil	Feilkode, feilvisning, signal.
¹ Eksempel		

8 Knapper

Knapp	Valg	Beskrivelse
ⓘ (strøm- bryter)	<ul style="list-style-type: none"> ■ Slå på ■ Slå av 	Slår maskinen på eller av.
❄ - 90° (Tem- peraturvalg)	❄ - 90 °C	Tilpass temperaturen i °C.
∅ - 1400 (Sentrifugehas- t)	∅ - 1400 o/min	Tilpasning av sentrifugeringshastighe- ten eller deaktivering av sentrifuge- ring. Hvis du velger ∅ , pumpes vannet ut og sentrifugeringen deaktiveres. Tøyet blir liggende vått i trommelen.
▶⏸	<ul style="list-style-type: none"> ■ Start ■ Avbryt ■ Sett på pause 	Start eller avbryt programmet eller sett det på pause.
+ / - (Klar om)	Inntil 24 timer	Angivelse av programslutt. Programvarigheten er tatt med i det innstilte timeantallet. Etter programstart vises program- varigheten. Merk: Gjør innstillinger med knappene.
🔗	Flere valg	→ "Grunninnstillingene", Side 38
Speed	<ul style="list-style-type: none"> ■ Aktivert ■ Deaktivert 	Aktivert eller deaktivert av kortere programvarighet. Merk: Strømforbruket økes. Dette har ingen uheldig effekt på vaskeresulta- tet.
↓ (Forvask)	<ul style="list-style-type: none"> ■ Aktivert ■ Deaktivert 	Aktivert eller deaktivert av for- vask, f.eks. for vask av svært skittent tøy.
👑 (Skyll plus)	<ul style="list-style-type: none"> ■ +1 ■ +2 ■ +3 	Aktivert eller deaktivert av inntil tre ekstra skylleomganger. Anbefales ved ekstra ømfintlig hud el- ler i områder med svært mykt vann.
👑 (Mer vann)	<ul style="list-style-type: none"> ■ Aktivert ■ Deaktivert 	Vasking med mer vann. Anbefales for spesielt ømfintlig hud og skånsom behandling av tøyet.

Knapp	Valg	Beskrivelse
 (Antikrøll)	<ul style="list-style-type: none"> ■ Aktivere ■ Deaktivere 	<p>Aktivering eller deaktivering av vasking med antikrøll.</p> <p>Sentrifugeringsprosessen og sentrifugeringshastigheten tilpasses for å redusere krøll i tøyet.</p> <p>Tøyet er så fuktig etter vasken at det glatter seg ut på tørkesnoren.</p>
 (3s)	<ul style="list-style-type: none"> ■ Aktiver ■ Deaktiver 	→ "Barnesikring", Side 34
	<ul style="list-style-type: none"> ■ lagre ■ stille inn 	<p>Når du holder knappen inne i ca. 3 sekunder, lagrer du dine individuelle programinnstillinger.</p> <p>→ "Lagre programinnstillinger", Side 31</p> <p>Når du trykker kort på knappen, stiller du inn programmet ditt med individuelle programinnstillinger.</p>
 (stille)	<ul style="list-style-type: none"> ■ Aktivere ■ Deaktivere 	<p>Aktivering eller deaktivering av stille vasking, f.eks. om natten.</p> <p>Signalet ved programslutt er deaktivert, og sluttsentrifugeringshastigheten reduseres.</p>
 (Hygiene Care)	<ul style="list-style-type: none"> ■ Aktiver ■ Deaktiver 	<p>Aktivering eller deaktivering av skånsom forbehandling av tørr vask med varmluft på opptil 65 °C for økte hygienekrav.</p> <p>Etter forbehandling med varmluft vaskes tekstilene på lav temperatur.</p> <p>Merk: Trommelbelysningen forblir påslått i ca. 10 minutter etter programstart.</p>
Dry	<ul style="list-style-type: none"> ■ Aktiver ■ Deaktiver 	Aktivering eller deaktivering av tørking uten vasking på forhånd.
Wash+Dry	<ul style="list-style-type: none"> ■ Aktiver ■ Deaktiver 	Aktivering av vask etterfulgt av tørking.
 (Stryketørt)	<ul style="list-style-type: none"> ■ Aktiver ■ Deaktiver 	Tørkemålet avgjør hvor fuktig eller tørt tøyet er etter programslutt.
 (Skaptørt)	<ul style="list-style-type: none"> ■ Aktiver ■ Deaktiver 	Tørkemålet avgjør hvor fuktig eller tørt tøyet er etter programslutt.
 (Skaptørt+)	<ul style="list-style-type: none"> ■ Aktiver ■ Deaktiver 	Tørkemålet avgjør hvor fuktig eller tørt tøyet er etter programslutt.
 (Fjernkontroll)	<ul style="list-style-type: none"> ■ Aktiver ■ Deaktiver 	→ "Fjernstart", Side 37

no Knapper

Knapp	Valg	Beskrivelse
	▪ Åpne menyen Home Connect	

9 Tørkemål

På enkelte programmer er det forhåndsvalgt et tørkemål. Tørkemålet avgjør hvor tørt eller fuktig tøyet er etter programslutt.

Tørkemål	Tøy	Tørkeresultat
☐ ⁺	Tykke tekstiler i flere lag som tørker sent.	Tøyet er tørt.
☐	Normalt tøy i ett lag.	Tøyet er tørt.
☐ ⁻	Normalt tøy i ett lag.	Tøyet er fortsatt litt fuktig etter tørking. For å unngå krølldannelse må du stryke tøyet rett etter tørking eller henge opp tøyet mens det fortsatt er fuktig.



9.1 Endre tørkemål

På enkelte programmer kan du endre tørkemål, slik at tøyet blir enda tørre eller fuktigere.

1. Velg et program for vask og tørk eller bare tørk.
→ "Programmer", Side 26
- ✓ Displayet viser det forhåndsvalgte tørkemålet.
2. Trykk på ☐⁺, ☐ eller ☐⁻.

10 Programmer

Merk: Vaskelappen på tøyet gir deg en ekstra pekepinn om valg av program.

Program	Beskrivelse	Maks. tøymengde (kg) Vaske	Maks. tøymengde (kg) Tørking
Bomull	Vasking av slitesterke tekstiler av bomull, lin eller blandingstekstiler. Også egnet som kortprogram for normalt skittent tøy hvis du aktiverer Speed . Programinnstilling: <ul style="list-style-type: none"> ■ maks. 90 °C ■ maks. 1400 o/min 	10,0 5,0 ¹	6,0
Eco 40-60	Vasking av tekstiler av bomull, lin og blandingstekstiler. Merk: Tekstiler som ifølge vaskelappen kan vaskes på 40 °C  til 60 °C  , kan vaskes sammen. Vaskeeffekten svarer til best mulig vaskeeffektklasse iht. til lovforskriftene. På dette programmet tilpasses vasketemperaturen automatisk etter tøymengden slik at man oppnår optimal energieffektivitet og best mulig vaskeeffekt. Vasketemperaturen kan ikke endres. Programinnstilling: Merk: Temperatur kan ikke stilles inn på dette programmet og fastsettes automatisk. <ul style="list-style-type: none"> ■ maks. - °C ■ maks. 1400 o/min 	10,0	6,0
Syntet (Syntetisk)	Vasking av syntetiske tekstiler og blandingstekstiler. Programinnstilling: <ul style="list-style-type: none"> ■ maks. 60 °C ■ maks. 1400 o/min 	4,0	2,5

¹ **Speed** aktivert

² Tørking ikke mulig



³ Vasking ikke mulig

Program	Beskrivelse	Maks. tøymengde (kg) Vaske	Maks. tøymengde (kg) Tørking
Mix	Vasking av tekstiler av bomull og lin, syntetiske tekstiler og blandingstekstiler. Egnert for lett skittent tøy. Programinnstilling: <ul style="list-style-type: none"> ■ maks. 60 °C ■ maks. 1400 o/min 	4,0	2,5
Fintvätt/Silke (Finvask/Silke)	Vasking av ømfintlige, vaskbare tekstiler av silke, viskose og syntetiske stoffer. Bruk vaskemiddel som er egnet for maskinvask av finvask eller silke. Merk: Spesielt ømfintlige tekstiler eller tekstiler med kroker, hull eller bøyer skal vaskes i vaskenett. Programinnstilling: <ul style="list-style-type: none"> ■ maks. 40 °C ■ maks. 800 o/min 	2,0	- ²
☞ Ylle/Handtvätt (Ull)	Vasking av tekstiler av ull eller med høy andel av ull som kan vaskes for hånd eller i maskin. For at tøyet ikke skal krympe, vil trommelen bevege tekstilene spesielt skånsomt med lange pauser. Bruk vaskemiddel som er egnet for ull. Programinnstilling: <ul style="list-style-type: none"> ■ maks. 40 °C ■ maks. 800 o/min 	2,0	1,0
Sköljning (Skylling)	Skylling og deretter sentrifugering og utpumping av vannet. Programinnstilling: maks. 1400 o/min	-	-
Centrif./Urpumpning (Sentrifugering/Utpumping)	Sentrifugering og utpumping av vannet. Hvis du kun vil pumpe ut vannet, aktiverer du ☞ . Tøyet sentrifugeres ikke. Programinnstilling: maks. 1400 o/min	-	-

¹ Speed aktivert² Tørking ikke mulig³ Vasking ikke mulig

Program	Beskrivelse	Maks. tøymengde (kg) Vaske	Maks. tøymengde (kg) Tørking
... ytterligere (...ytterligere)	Velg andre programmer direkte med Home Connect-appen. Du finner en beskrivelse av programmene i Home Connect-appen. Merk: Maskinen må være koblet til hjemmenettverket, og registrert i Home Connect-appen. → "Home Connect ", Side 34	–	–
Sport	Vasking av sportstekstiler og fritidstekstiler av syntetisk stoff, mikrofiber og fleece. Bruk vaskemiddel som er egnet for sportstøy. Ikke bruk tøymykner. Tips: Vask svært skittent tøy med programmet Syntet . Programinnstilling: <ul style="list-style-type: none"> ■ maks. 40 °C ■ maks. 800 o/min 	2,0	2,0
Trumrengjøring (Trommelrengjøring)	Rengjøring og pleie av trommelen. Bruk programmet i følgende tilfeller: <ul style="list-style-type: none"> ■ før første gangs bruk ■ ved hyppig vasking ved temperaturer på 40 °C og lavere ■ etter lang tid uten bruk Bruk vaskemiddel i pulverform eller et vaskemiddel med blekemiddel. Halver vaskemiddelmengden for å unngå skumdannelse. Ikke bruk tøymykner. Ikke bruk vaskemiddel for ull eller finvask eller flytende vaskemiddel. Merk: Hvis det er lenge siden sist du brukte et program med en temperatur på 60 °C eller høyere, vil symbolet for trommelrengjøring blinke for å gi deg en påminnelse.	– ³	– ²

¹ Speed aktivert² Tørking ikke mulig³ Vasking ikke mulig

Program	Beskrivelse	Maks. tøymengde (kg) Vaske	Maks. tøymengde (kg) Tørking
Refresh 	<p>Reduserer krølldannelse og luftbasert lukt i dress og tekstiler av ull.</p> <p>Tips: Ta tøyet ut av maskinen med en gang programmet er slutt for å unngå at det krøller seg.</p> <p>Merknader</p> <ul style="list-style-type: none"> ■ Tekstilene tørkes ikke og rengjøres ikke. ■ Dersom du bruker programmet Refresh  ofte uten å vaske innimellom, kan det oppstå lukt i apparatet. 	- ³	1,0
MyTime	<p>Vasking av tekstiler av bomull og lin, syntetiske tekstiler og blandingstekstiler.</p> <p>Kortprogram for lett til normalt skittent tøy.</p> <p>Merk: Dersom du ikke vil vaske tekstilene og kun tørke dem, trykker du på Dry .</p> <p>Programinnstilling:</p> <ul style="list-style-type: none"> ■ maks. 40 °C ■ maks. 1200 o/min 	2,0	6,0
Snabb 15'/ Tvätt & Tork 60' (Super 15'/ Wash & Dry 60')	<p>Vasking av tekstiler av bomull og lin, syntetiske tekstiler og blandingstekstiler.</p> <p>Kortprogram for lett skittent tøy i små mengder.</p> <p>Programinnstilling:</p> <ul style="list-style-type: none"> ■ maks. 40 °C ■ maks. 1200 o/min 	2,0	1,0

¹ **Speed** aktivert² Tørking ikke mulig³ Vasking ikke mulig

11 Tilbehør

Bruk originaltilbehør. Dette er tilpasset ditt apparat.

	Bruk	Bestillingsnummer
Forlengelse til tilløpsslangen	Forlenge kaldtvanns- eller aquastop-tilløpsslangen (2,50 m).	WMZ2381
Festeklemmer	Gjør at maskinen står mer stabilt.	WMZ2200
Bend	Feste avløpsslangen.	00655300
Innsats for flytende vaskemiddel	Dosering av flytende vaskemiddel.	00605740

12 Tøy

Merk: Nærmere informasjon finner du i den digitale bruksanvisningen ved å skanne QR-koden i innholdsfortegnelsen eller på www.bosch-home.com.

12.1 Klargjøre tøy

OBS!

Gjenstander som er blitt værende igjen i tøyet, kan skade tøyet og trommelen.

- ▶ Før bruk må du fjerne alle gjenstander fra lommene i tøyet.
- ▶ For å behandle maskinen og tøyet skånsomt bør du klargjøre tøyet.
 - Tøm lommene.
 - Børst sand ut av alle lommer og oppbretter.
 - Sengetøy og putevar må lukkes igjen.
 - Alle glidelåser, borrelåser, kroker og ringer må lukkes igjen.
 - Bind sammen løse snorer og belter av stoff eller legg dem i en tøypose.

- Lange strammebånd eller snorer med faste endestykker i hetter eller bukser skal bindes sammen
- Fjern gardinkroker og blybånd eller bruk et vaskenett.
- Bruk vaskenett til små plagg, f.eks. barnesokker.
- Enkelte seige, inntørkede flekker fjernes etter flere gangers vask.
- Vask store og små plagg sammen.
- Ikke prøv å gni av ferske flekker, men trykk lett på dem med en klut dynket i såpevann.
- Brett ut tøyet og sørg for at det er løst og ledig.
- Sentrifuger tøyet før tørking

13 Vaskemiddel og pleiemiddel

Merknader

- Nærmere informasjon finner du i den digitale bruksanvisningen ved å skanne QR-koden i innholdsfortegnelsen eller på www.bosch-home.com.

- Se informasjon om sikkerhet
→ *Side 4* og hvordan du unngår materielle skader → *Side 11*.

På emballasjen finner du produsentens angivelser om bruk og dosering.

Merknader

- Skal du bruke flytende vaskemiddel, så bruk kun vaskemidler som flyter av seg selv.
- Unngå å blande forskjellige typer flytende vaskemidler.
- Ikke bland vaskemiddel og tøy-mykner.
- Ikke bruk produkter som er gamle, eller som har klumpet seg sammen.
- Vær sparsom med tekstilfarge. Salt kan angripe rustfritt stål.
- Ikke bruk avfargingsmiddel i vaskemaskinen.

14 Grunnleggende betjening

Merk: Nærmere informasjon finner du i den digitale bruksanvisningen ved å skanne QR-koden i innholdsfortegnelsen eller på www.bosch-home.com.

14.1 Slå på vaskemaskinen

Forutsetning: Maskinen er riktig oppstilt og tilkoblet.

→ *"Oppstilling og tilkobling", Side 12*

- ▶ Trykk på  .
Innkoblingsprosessen tar noen sekunder.

Merk: Trommelbelysningen slår seg automatisk av.

14.2 Stille inn program

1. Vri på programvelgeren og sett den på ønsket program.
→ *"Programmer", Side 26*

2. Ved behov kan du tilpasse programinnstillingene.
→ *"Tilpasse programinnstillingene", Side 31*

14.3 Tilpasse programinnstillingene

Forutsetning: Et program er stilt inn.
→ *"Stille inn program", Side 31*

- ▶ Tilpass programinnstillingene.
→ *"Knapper", Side 22*

Vær obs på informasjon om betjeningslogikk → *Side 18*.

Merk: Programinnstillingene lagres ikke permanent for programmet.

14.4 Lagre programinnstillinger

Du kan lagre dine individuelle programinnstillinger som favoritt.

Forutsetninger

- Et program er stilt inn.
→ *"Stille inn program", Side 31*
- Programinnstillingene er tilpasset.
→ *"Tilpasse programinnstillingene", Side 31*
- ▶ Hold inne ☆ i ca. 3 sekunder.
Trykk på ☆ for å åpne det lagrede programmet.

Merk: Gjenta trinnene for å overskrive det lagrede programmet.

14.5 Innlegging av tøy

Merk: For å unngå krølldannelse må du være obs på maks. tøymengde for programmene.

→ *"Programmer", Side 26*

Forutsetning: Tøyet er klargjort.
→ *"Tøy", Side 30*

1. Åpne døren.
Påse at trommelen er tom.

no betjening

2. Legg tøyet inn i trommelen.
3. Lukk døren.
Påse at ikke noe tøy er klemt fast i døren.

14.6 Sette inn doseringshjelp for flytende vaskemiddel

Hvis du bestiller doseringshjelpen som tilbehør, må du sette inn doseringshjelpen.

1. Trekk ut vaskemiddelskuffen.
2. Trykk ned innsatsen og ta ut vaskemiddelskuffen.

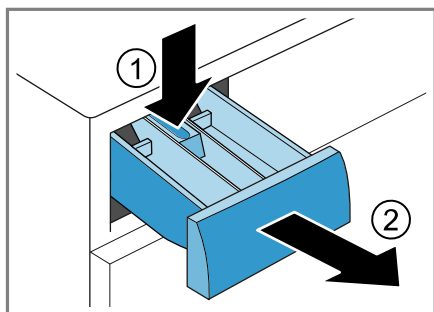

3. Sett inn doseringshjelpen.

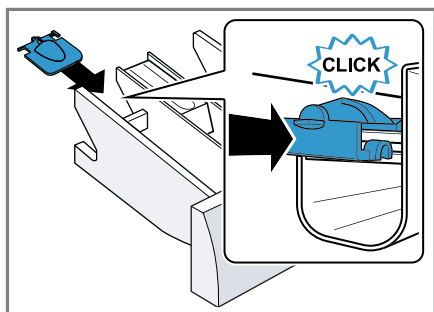

4. Sett inn vaskemiddelskuffen.

14.7 Bruk av doseringshjelp for flytende vaskemiddel

For å dosere flytende vaskemiddel kan du bruke en doseringshjelp i vaskemiddelskuffen.

1. Trekk ut vaskemiddelskuffen.
2. Skyv doseringshjelpen forover.

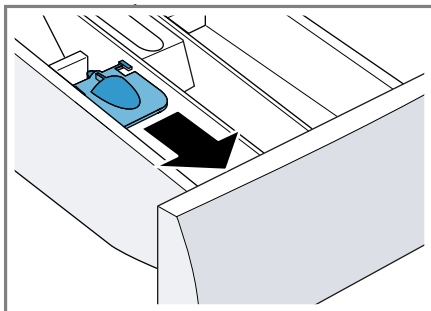

3. Klapp doseringshjelpen ned og la den smekke på plass.

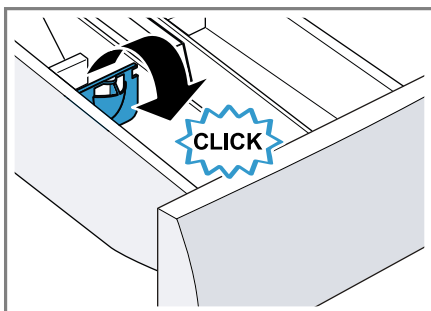

4. Skyv inn vaskemiddelskuffen.

14.8 Fylle på vaskemiddel og pleiemiddel

Merknader

- Ikke bruk doseringshjelpen for flytende vaskemiddel til vaskemidler i gelform eller til vaskepulver, eller til programmer med aktivert forvask eller ferdig om-tid.
- Vær obs på informasjon om vaskemidler og pleiemidler → Side 30.

1. Trekk ut vaskemiddelskuffen.
2. Fyll på vaskemiddel.
→ "Vaskemiddelskuff", Side 17
3. Fyll på pleiemiddel ved behov.
4. Skyv inn vaskemiddelskuffen.

14.9 Starte program

Forutsetning: Et program er stilt inn.
→ "Stille inn program", Side 31

1. Trykk på $\text{D}\text{00}$.
- ✓ Trommelen roterer, og tøymengden registreres, noe som kan ta inntil 2 minutter, og deretter strømmer vannet inn.
- ✓ Displayet viser programvarigheten eller ferdig om-tiden.
- ✓ Displayet viser følgende etter programslett: End.
2. Når \emptyset er valgt, sentrifugeres ikke vasken og vannet pumpes ut etter skylling.

Merk: Hvis du ikke tar ut tøyet etter at programmet er slutt, starter antikrøll-programmet etter 15 minutter og varer i ca. 30 minutter. Displayet viser **0:00** og ☺ .

Trykk på et hvilket som helst sted i displayet for å avbryte antikrøll-programmet og ta ut vasken.

14.10 Bløtlegging av tøy

Merk: Det er ikke nødvendig med ekstra vaskemiddel. Bløtleggingsvannet brukes deretter som vaskevann.

1. Start programmet.
2. Du setter på programmet på pause ved å trykke på $\text{D}\text{00}$ etter ca. 10 minutter.
3. Du fortsetter programmet ved å trykke på $\text{D}\text{00}$ etter ønsket bløtleggingstid.

14.11 llegging av tøy

Etter programstart kan du – alt etter programstatus – ta ut eller legge i mer tøy.

Forutsetning: Det er startet et program.

→ "Starte program", Side 33

1. Trykk på $\text{D}\text{00}$.
Under vaskingen settes maskinen på pause.
Under tørkingen sjekker maskinen om det er mulig å legge i mer tøy.
- Merk:** Dersom du vil legge i mer tøy, må du følge veiledningen i displayet.
→ "Display", Side 21
2. Åpne døren.
3. Ta ut eller legg i tøy.
4. Lukk døren.
5. Trykk på $\text{D}\text{00}$.

14.12 Avbryte vaskeprogrammet

1. Trykk på $\text{D}\text{00}$.
2. Åpne maskindøren.
Ved høy temperatur og høy vannstand vil døren forbli låst av sikkerhetsmessige årsaker.
 - Ved høy temperatur: Start programmet **Sköljning** .
 - Ved høy vannstand: Start programmet **Centrif.** eller velg egnet program for utpumping.
→ "Programmer", Side 26
3. Ta ut tøyet.
→ "Ta ut tøyet", Side 34

14.13 Avbryte tørkeprogram

1. Trykk på D .
- ✓ Maskinen slår seg av.
2. Slå på maskinen igjen.

no Barnesikring

3. For å starte kjøleprosessen: Velg programmet **My Time + Dry**.
4. Trykk på .

14.14 Ta ut tøyet

1. Åpne døren.
2. Ta tøyet ut av trommelen.

14.15 Slå av maskinen

1. Trykk på .
2. Tørk gummimansjetten tørr og fjern fremmedlegemer.

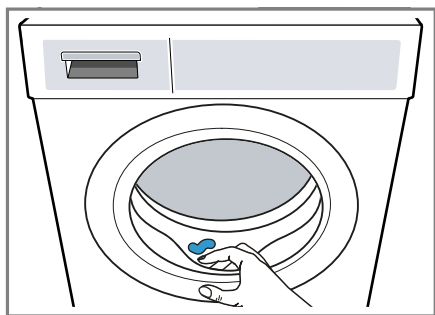

3. La maskindøren og vaskemiddel-skuffen stå åpne, slik at restvannet tørker.

15 Barnesikring

Sikre vaskemaskinen mot utilsiktet betjening av betjenings-elementene.

15.1 Aktivere barnesikringen

- ▶ Trykk på  (**3s**) i ca. 3 sekunder.
- ✓ Betjenings-elementene er sperret.
- ✓ Barnesikringen er aktivert selv om maskinen slås av eller ved strømbrudd.

15.2 Deaktivere barnesikring

Forutsetning: For at du skal kunne deaktivere barnesikringen, må apparatet være slått på.

- ▶ Trykk på  (**3s**) i ca. 3 sekunder.

16 Home Connect

Dette apparatet er nettverkskompatibelt. Koble apparatet til en mobil enhet for å betjene funksjonene via Home Connect-appen, tilpasse grunninnstillingene eller overvåke aktuell driftsstatus.

Merk: Nærmere informasjon finner du i den digitale bruksanvisningen ved å skanne QR-koden i innholdsfortegnelsen eller på www.bosch-home.com.

Home Connect-tjenestene er ikke tilgjengelige i alle land. Hvorvidt Home Connect-funksjonen er tilgjengelig eller ikke, avhenger av om Home Connect-tjenestene er tilgjengelige i ditt land. Du finner mer informasjon om dette på: www.home-connect.com.

- → "Koble maskinen til WLAN-hjemmenettverk (Wi-Fi) med WPS-funksjon", Side 35
- → "Koble maskinen til WLAN-hjemmenettverk (Wi-Fi) uten WPS-funksjon", Side 35

Home Connect-appen leder deg gjennom hele registreringsprosessen. Gjør innstillinger ved å følge anvisningene i Home Connect-appen.

Tips

- Les den dokumentasjonen som følger med Home Connect.
- Følg også anvisningene i Home Connect-appen.

Merknader



- Følg sikkerhetsinstruksene i denne bruksanvisningen og sørg for at disse også følges dersom du styrer apparatet via Home Connect-appen.
→ "Sikkerhet", Side 4

- Betjening direkte på apparatet har alltid forrang. Når apparatet betjenes direkte, kan ikke Home Connect-appen brukes til betjening.



16.1 Koble maskinen til WLAN-hjemmenettverk (Wi-Fi) med WPS-funksjon

Forutsetninger

- Ruterer har en WPS-funksjonen.
- Wi-Fi er aktivert på ruterer.
- Grunninnstillingen Wi-Fi er aktivert på maskinen.
→ "Aktivere Wi-Fi på maskinen", Side 36
- Maskinen er innenfor WLAN-hjemmenettverkets (Wi-Fi) rekkevidde.
- Home Connect-appen er installert på den mobile enheten.

1. Trykk på  i minst 3 sekunder.
- ✓ Displayet viser "Aut".
2. Trykk på .
3. Trykk på WPS-knappen på ruterer innen 2 minutter.

Se informasjonen i dokumentene om ruterer.



- ✓ I displayet blinker .
 - ✓ Maskinen kobler seg på WLAN-hjemmenettverket (Wi-Fi).
 - ✓ Når displayet viser "con" og  lyser konstant, er maskinen koblet til WLAN-hjemmenettverket (Wi-Fi).
4. Dersom displayet viser "Err" , er ikke maskinen koblet opp til WLAN-hjemmenettverket (Wi-Fi).
 - Kontroller om maskinen befinner seg innenfor rekkevidde av WLAN-hjemmenettverket (Wi-Fi).
 - Prøv på nytt å koble maskinen til WLAN-hjemmenettverket (Wi-Fi) med WPS-funksjonen.
 5. Koble maskinen til Home Connect-appen. → Side 36

16.2 Koble maskinen til WLAN-hjemmenettverk (Wi-Fi) uten WPS-funksjon

Hvis ruterer din ikke har WPS-funksjon, kan du koble maskinen manuelt til WLAN-hjemmenettverket (Wi-Fi).

Forutsetninger

- Wi-Fi er aktivert på ruterer.
- Grunninnstillingen Wi-Fi er aktivert på maskinen.
→ "Aktivere Wi-Fi på maskinen", Side 36
- Maskinen er innenfor WLAN-hjemmenettverkets (Wi-Fi) rekkevidde.
- Home Connect-appen er installert på den mobile enheten.

1. Trykk på  i minst 3 sekunder.
- ✓ Displayet viser "Aut".
2. Still inn programmet på posisjon 2.
- ✓ Displayet viser "SAP".
3. Trykk på .
- ✓ I displayet blinker .
- ✓ Maskinen konfigurerer et eget WLAN-hjemmenettverk (Wi-Fi) med nettverksnavnet (SSID) HomeConnect.
4. Gå til WLAN-innstillinger på den mobile enheten.
Koble den mobile enheten til WLAN-nettverket HomeConnect og angi WLAN-passordet (key) HomeConnect.
- ✓ Den mobile enheten kobles nå opp til maskinen. Oppkoblingsprosessen kan ta inntil 60 sekunder.
5. Åpne Home Connect-appen på den mobile enheten og følg trinnene i appen.
6. Skriv inn nettverksnavnet (SSID) og passordet til hjemmenettverket (key) i Home Connect-appen.

7. Følg de siste trinnene i Home Connect-appen for å koble til maskinen.
 - ✓ Når displayet viser "con" og  lyser konstant, er maskinen koblet til WLAN-hjemmenettverket (Wi-Fi).
8. Dersom displayet viser "Err" , er ikke maskinen koblet opp til WLAN-hjemmenettverket (Wi-Fi).
 - Kontroller om maskinen befinner seg innenfor rekkevidde av WLAN-hjemmenettverket (Wi-Fi).
 - Prøv på nytt å koble maskinen til WLAN-hjemmenettverket (Wi-Fi) med WPS-funksjonen.
9. Koble maskinen til Home Connect-appen. → Side 36



16.3 Koble maskinen til Home Connect-appen

Forutsetninger



- Maskinen er koblet til WLAN-hjemmenettverket (Wi-Fi).
 - Home Connect-appen er åpnet, og du er logget på.
1. Still programmet på posisjon 3.
 - ✓ Displayet viser "App".
 2. Trykk på  .
 - ✓ Maskinen kobler seg opp til Home Connect-appen.
 3. Når maskinen vises i Home Connect-appen, følger du de siste trinnene i Home Connect-appen.
 - ✓ Når displayet viser "con" , er maskinen koblet opp til Home Connect-appen.

16.4 Aktivere Wi-Fi på maskinen

Merk: Når Wi-Fi er aktivert, vil strømforbruket økes i forhold til de verdiene som står oppført i forbruksverditabellen.



1. Trykk på  i ca. 3 sekunder.
2. Still inn programmet på posisjon 4.
 - ✓ Displayet viser "Con".
3. Trykk på  helt til displayet viser "on".
 - ✓ Wi-Fi er aktivert.

16.5 Deaktivere Wi-Fi på maskinen

1. Trykk på  i minst 3 sekunder.
2. Still inn programmet på posisjon 4.
 - ✓ Displayet viser "Con".
3. Trykk på  helt til displayet viser "oFF".
 - ✓ Wi-Fi er deaktivert.

Merk: Tilkoblingen gjenopprettes automatisk når Wi-Fi slås på igjen.

16.6 Tilbakestille maskinens nettverksinnstillinger



1. Trykk på  i minst 3 sekunder.
2. Still programmet i posisjon 5.
 - ✓ Displayet viser "rES".
3. Trykk på  .
- ✓ Displayet viser "YES" .
4. Trykk på  .
 - ✓ Nettverksinnstillingene tilbakestilles.
 - ✓ Når displayet viser **End**, er nettverksinnstillingene tilbakestilt.

16.7 Fjernstart

Klarer vaskemaskinen for fjernstart med Home Connect-appen.

Aktivere fjernstart

Merknader

- Av sikkerhetsmessige årsaker vil fjernstart deaktiveres i følgende situasjoner:
 - Åpne maskindøren.
 - Trykk på .
 - Trykk på .
 - Slå av maskinen.
 - Etter strøbrudd.
- Av sikkerhetsmessige årsaker kan ikke fjernstart aktiveres i følgende situasjoner når maskindøren er åpen.

Forutsetninger

- Maskinen er koblet til WLAN-hjemmenettverket (Wi-Fi).
- Koble maskinen til Home Connect-appen.
- Det er valgt et program.
- ▶ Trykk på .

Hvis du holder knappen inne i minst 3 sekunder, åpner du menyen Home Connect.

Hvis du trykker på tasten, vil maskinen være aktivert for fjernstart via Home Connect-appen.

Når du åpner maskindøren, deaktiveres funksjonen automatisk.
- ✓  lyser.

Merk: Du deaktiverer funksjonen ved å trykke på .

16.8 Personvern

Følg merknadene om personvern. Første gang apparatet kobles til et hjemmenettverk med Internettforbindelse, overfører apparatet

følgende kategorier av data til Home Connect-serveren (førstegangsregistrering):

- Entydig identifisering av enheten (bestående av apparatkoder og MAC-adressen til den innebygde Wi-Fi-kommunikasjonsmodulen).
- Sikkerhetssertifikat for Wi-Fi-kommunikasjonsmodulen (for informasjonsteknisk sikring av forbindelsen).
- Aktuell program- og maskinvareversjon for husholdningsapparatet.
- Status for en eventuell tidligere tilbakestilling til fabrikkinnstillingene.

Denne førstegangsregistreringen forbereder bruken av Home Connect-funksjonene og er ikke nødvendig før første gang du skal bruke Home Connect-funksjoner.

Merk: Vær oppmerksom på at Home Connect-funksjonene kun kan brukes sammen med Home Connect-appen. Informasjon om personvern kan lastes ned i Home Connect-appen.

17 Grunninnstillingene

Du kan tilpasse grunninnstillingene til apparatet etter dine personlige behov.

17.1 Oversikt over grunninnstillingene

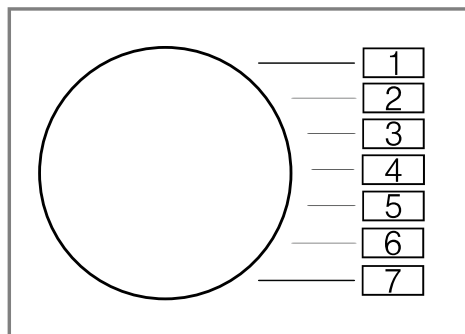

Grunninnstilling	Programposisjon	Verdi	Beskrivelse
Sluttsignal	1	0 (av) 1 (lav) 2 (mid-dels) 3 (høyt) 4 (svært høyt)	Still inn lydstyrke på signalet etter programslett.
Tastesignal	2	0 (av) 1 (lav) 2 (mid-dels) 3 (høyt) 4 (svært høyt)	Still inn lydstyrke på tastetonen.
Lysstyrke på displayet	3	1 (lav) 2 (mid-dels) 3 (høy) 4 (svært høy)	Still inn lysstyrke på displayet.
Påminnelse om trommelrengjøring	4	0 (av) 1 (på)	Aktiver eller deaktiver påminnelsen om trommelrengjøring.

17.2 Endring av grunninnstillingene

1. Du endrer grunninnstillingene ved å trykke på knappen .
2. Slå av maskinen for å forlate grunninnstillingene.

18 Rengjøring og pleie

Rengjør og vedlikehold vaskemaskinen omhyggelig, slik at den holder seg funksjonsdyktig i lang tid.

Merk: Nærmere informasjon finner du i den digitale bruksanvisningen ved å skanne QR-koden i innholdsfortegnelsen eller på www.bosch-home.com.

18.1 Rengjøre trommelen



FORSIKTIG

Fare for personskade!

Varig vasking på lave temperaturer og manglende lufting av apparatet kan skade trommelen og føre til skader.

- ▶ Med jevne mellomrom bør man kjøre et program for rensing av trommelen eller vaske med temperaturer på minst 60 °C.
- ▶ Hver gang etter bruk bør man la maskinen tørke med åpen dør og vaskemiddelskuff.
- ▶ Kjør programmet **Trumrengöring** med vaskepulver uten tøy.

18.2 Rengjøring av vaskemiddelskuffen

1. Trekk ut vaskemiddelskuffen.

2. Trykk ned innsatsen og ta ut vaskemiddelskuffen.

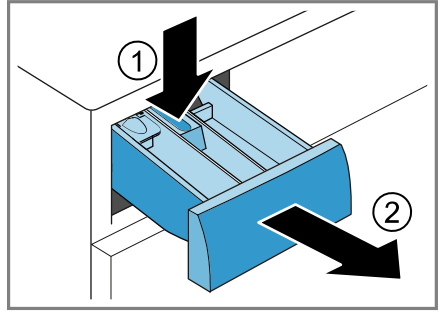

3. Trekk ut innsatsen ved å trekke den nedenfra og opp.

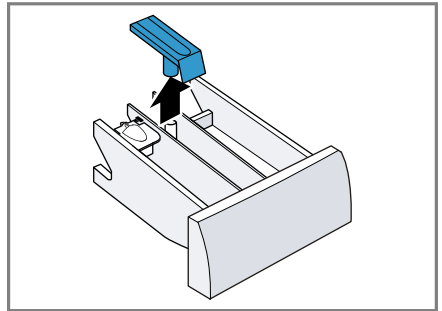

4. Rengjør vaskemiddelskuffen og innsatsen med vann og børste og la dem tørke.

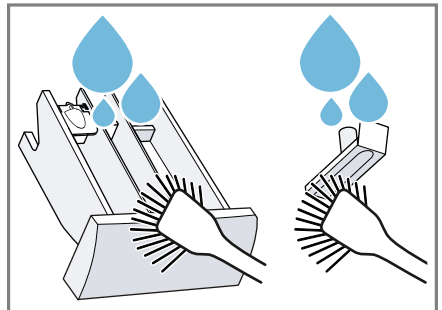

no Rengjøring og pleie

5. Sett inn innsatsen og la den gå i inngrep.

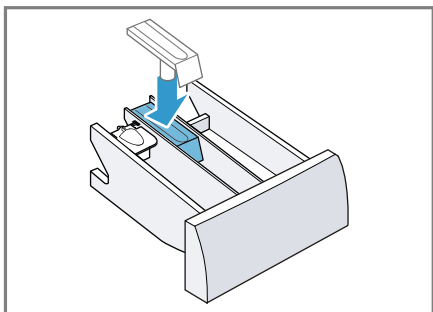

6. Rengjør åpningen på vaskemiddelskuffen.

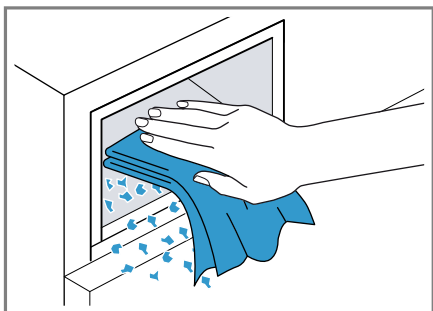

7. Skyv inn vaskemiddelskuffen.

18.3 Rengjøre vannpumpen

Rengjør vannpumpen ved feil, f.eks. hvis den er tett eller lagrer klappelyder.

Tømme vannpumpen

1. Steng vannkranen.
2. Slå av apparatet.
3. Trekk støpselet ut av stikkontakten.

4. Åpne serviceluken og ta den av.

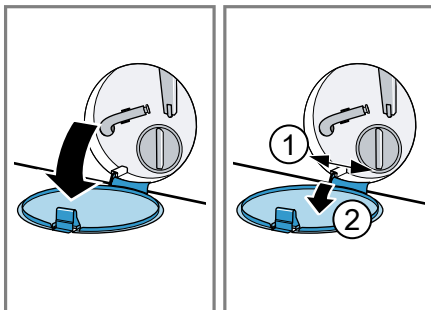

5. Skyv en tilstrekkelig stor beholder under åpningen.

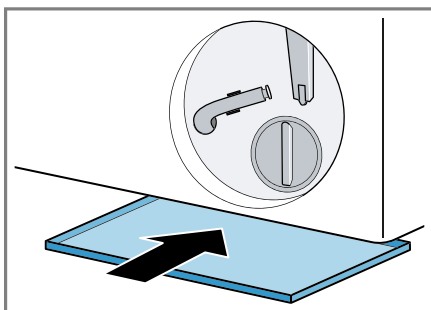

6. Ta tømmeledningen ut av holderen.

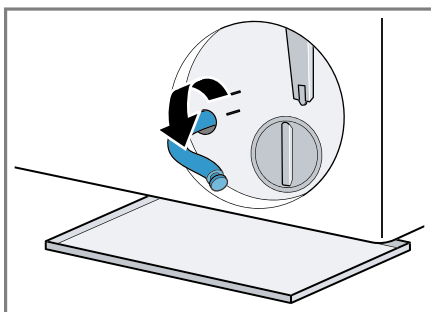

7. **⚠ FORSIKTIG - Fare for skålding!** Vaskevannet blir varmt under vasking på høye temperaturer.
 ▶ Ikke ta i det varme vaskevannet.
 Dra av hetten slik at vaskevannet kan renne ned i beholderen.

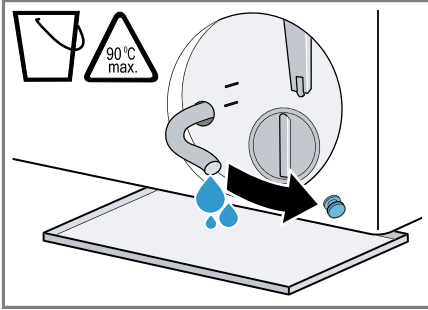

8. Trykk på hetten.

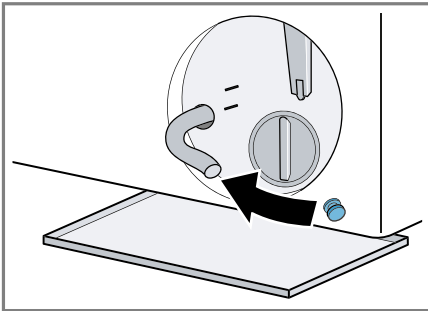

9. Klem tømme-slangen inn i holderen.

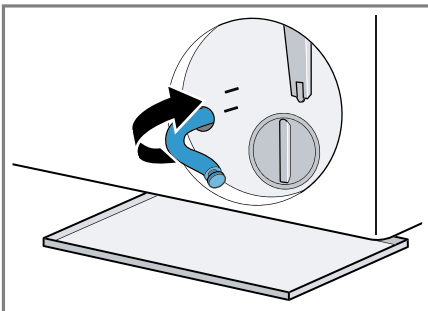

Rengjøre vannpumpen

Forutsetning: Vannpumpen er tom.
 → Side 40

1. Ettersom det fortsatt kan være restvann i vannpumpen, må du være forsiktig når du skrur ut pumpelokket.

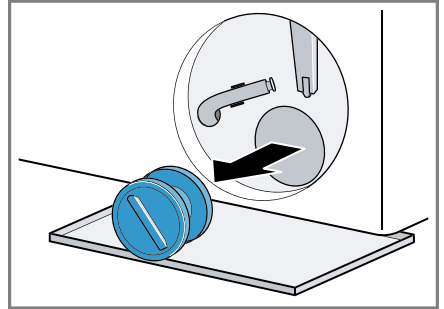

2. Rengjør innsiden, gjengene på pumpelokket og pumpehuset.

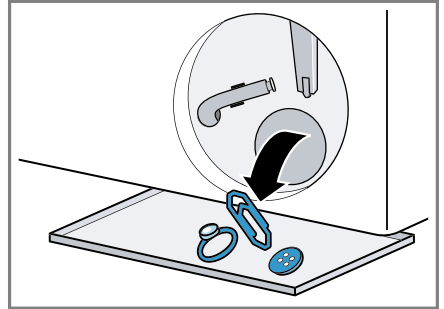

3. Sett inn pumpelokket.

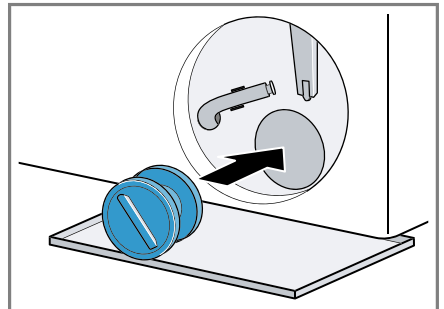

no Rengjøring og pleie

4. Skru pumpelokket inn til stopp.

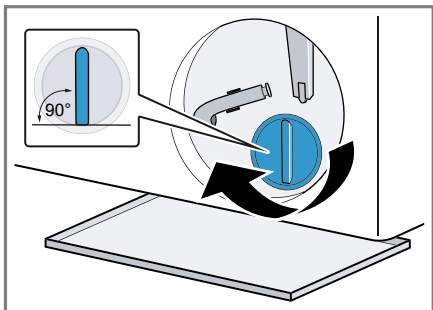

Håndtaket på pumpelokket skal stå loddrett.

5. Sett på og lukk serviceluku.

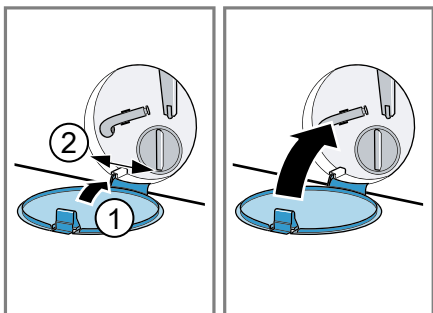

19 Utbedring av feil

Du kan selv utbedre små feil på apparatet. Benytt deg av informasjonen om feilsøking før du tar kontakt med kundeservice. På den måten unngår du unødige kostnader.





ADVARSEL







Fare for elektrisk støt!



Ukyndige reparasjoner er farlig.





- ▶ Kun opplært fagpersonell skal utføre reparasjoner på maskinen.
- ▶ Det må kun brukes originale reservedeler til reparasjon av maskinen.
- ▶ Dersom det oppstår skader på apparatets strømkabel, må den skiftes ut av produsenten, kundeservice eller av en annen kvalifisert person for å unngå at det oppstår fare.

Feil	Årsak og feilsøking
Krølldannelse.	Tøymengden er for stor. Tøyet blir liggende for lenge i trommelen etter tørk. 1. Ta tøyet ut av trommelen rett etter tørkingen. 2. Bre ut plaggene slik at de kan avkjøles.
	Det er valgt et program som er uegnet til tekstiltypen. ▶ Velg et program som egner seg for tekstiltypen.
	Strykefrie tekstiler er blitt tørket for lenge.
Sentrifugeringslyder under tørkefasen.	Termosentrifugering aktiv.
Tørketiden er for lang.	Omgivelsestemperaturen er høyere enn 30 °C. ▶ Påse at omgivelsestemperaturen ligger under 30 °C. Utilstrekkelig luftsirkulasjon der maskinen er stilt opp. ▶ Luft maskinens oppstillingssted.
	Det har samlet seg lo i trommelen. ▶ Kjør programmet Trumrengøring * uten tøy og vaskemiddel.
Det er oppstått lukt i maskinen.	Fuktighet og vaskemiddelrester kan fremme bakterievekst. ▶ → "Rengjøre trommelen", Side 39 ▶ La døren og vaskemiddelskuffen stå åpne når apparatet ikke er i bruk, slik at resten av vannet kan få tørke.
Display har sluknet, og  blinker.	Strømsparemodus er aktivt. ▶ Trykk på en vilkårlig tast. ✓ Displayet lyser igjen.

Feil	Årsak og feilsøking
"E:30 / -80"	<p>Avløpsrøret eller avløpsslangen er tett.</p> <ul style="list-style-type: none">▶ Rens avløpsrøret eller avløpsslangen. <p>Avløpsrøret eller avløpsslangen er i knekk eller klem.</p> <ul style="list-style-type: none">▶ Påse at avløpsrøret og avløpsslangen ikke ligger i knekk eller klem. <p>Vannpumpen er tett.</p> <ul style="list-style-type: none">▶ → "Rengjøre vannpumpen", Side 40 <p>Avløpsslangen er koblet til for høyt oppe.</p> <ul style="list-style-type: none">▶ Monter avløpsslangen i maks. 1 meters høyde. <p>Vaskemiddeldoseringen er for høy.</p> <ul style="list-style-type: none">▶ Strakstiltak: Bland ut en spiseskje tøymykner i 0,5 liter vann og hell blandingen i venstre kammer (ikke ved vasking av friluftts-, sports- og duntekstiler).▶ Bruk mindre vaskemiddel neste gang du vasker samme mengde tøy. <p>Det er montert en forlengelse som ikke er tillatt på vannavløpsslangen.</p> <ul style="list-style-type: none">▶ Fjern forlengelser som ikke er tillatt fra vannavløpsslangen. → "Koble til maskinen", Side 15 <p>Pumpedekselet er ikke skrudd helt inn.</p> <ul style="list-style-type: none">▶ Påse at pumpedekselet er skrudd helt inn til stopp i apparatet. Håndtaket på pumpelokket skal stå loddrett. → "Rengjøre vannpumpen", Side 41
"E:36 / -25 / -26"	<p>Vannpumpen er tett.</p> <ul style="list-style-type: none">▶ → "Rengjøre vannpumpen", Side 40
"H:32"	<p>Kontrollen for ubalanse har avbrutt sentrifugeringen på grunn av ujevn fordeling av tøyet.</p> <ul style="list-style-type: none">▶ Fordel tøyet på nytt i trommelen. <p>Merk: Legg helst store og små plagg sammen i trommelen. Plagg i forskjellig størrelse fordeler seg bedre ved sentrifugering.</p>
	<p>Vanntrykket er lavt. Ingen utbedring er mulig.</p> <p>Silen i vanninntaket er tett.</p> <ul style="list-style-type: none">▶ Rens silen i vanninntaket. <p>Vannkranen er stengt.</p> <ul style="list-style-type: none">▶ Åpne vannkranen. <p>Tilløpsslangen har en knekk eller ligger i klem.</p>

Feil	Årsak og feilsøking
	<ul style="list-style-type: none"> ▶ Påse at tilløpsslangen ikke har en knekk eller ligger i klem.
"E:35 / -10"	<p>Det er vann i bunnpannen.</p> <ul style="list-style-type: none"> ▶ Steng vannkranen. ▶ Ta kontakt med kundeservice. → "Kundeservice", Side 54 <p>Maskinen lekker.</p> <ul style="list-style-type: none"> ▶ Steng vannkranen. ▶ Ta kontakt med kundeservice. → "Kundeservice", Side 54
 lyser.	<p>Temperaturen er for høy.</p> <ul style="list-style-type: none"> ▶ Vent til temperaturen har sunket. ▶ → "Avbryte vaskeprogrammet", Side 33 <p>Vannstanden er for høy.</p> <ul style="list-style-type: none"> ▶ Velg et egnet program for utpumping. → "Programmer", Side 26
	<p>Vaskemiddeldoseringen er for høy.</p> <ul style="list-style-type: none"> ▶ Strakstiltak: Bland ut en spiseskje tøymykner i 0,5 liter vann og hell blandingen i venstre kammer (ikke ved vasking av friluftts-, sports- og duntekstiler). ▶ Bruk mindre vaskemiddel neste gang du vasker samme mengde tøy.
"H:95" lyser vekselvis med End.	<p>Vanntrykket er lavt.</p> <ul style="list-style-type: none"> ▶ Se  , Side 45
Alle andre feilkoder.	<p>Funksjonsfeil</p> <ul style="list-style-type: none"> ▶ Ta kontakt med kundeservice. → "Kundeservice", Side 54
Apparatet virker ikke.	<p>Støpselet på strømledningen er ikke satt i.</p> <ul style="list-style-type: none"> ▶ Koble apparatet til strømmettet. <p>Sikringen i sikringsskapet har gått.</p> <ul style="list-style-type: none"> ▶ Kontroller sikringen i sikringsskapet. <p>Svikt på strømforsyningen.</p> <ul style="list-style-type: none"> ▶ Kontroller om lyset i rommet eller andre apparater i rommet virker.
Programmet starter ikke.	<p>Du har ikke trykt på  .</p> <ul style="list-style-type: none"> ▶ Trykk på  . <p>Døren er ikke lukket.</p> <ol style="list-style-type: none"> 1. Lukk døren.

Feil	Årsak og feilsøking
Programmet starter ikke.	<p>2. Trykk på  for å starte programmet.</p> <p>Barnesikringer er aktivert.</p> <ul style="list-style-type: none">▶ → "Deaktivere barnesikring", Side 34 <hr/> <p>+ / - er aktivert.</p> <ul style="list-style-type: none">▶ Kontroller om + / - er aktivert. → "Knapper", Side 22 <hr/> <p>Det er klemt fast tøy i døren.</p> <ol style="list-style-type: none">1. Åpne døren på nytt.2. Fjern det fastklemt tøyet.3. Lukk døren.4. Trykk på  for å starte programmet.
Døren lar seg ikke åpne.	<p>Temperaturen er for høy.</p> <ul style="list-style-type: none">▶ Vent til temperaturen har sunket.▶ → "Avbryte vaskeprogrammet", Side 33 <hr/> <p>Vannstanden er for høy.</p> <ul style="list-style-type: none">▶ Velg et egnet program for utpumping. → "Programmer", Side 26 <hr/> <p>Strømbrudd.</p> <ul style="list-style-type: none">▶ Åpne døren med nødutløseren. → "Nødutløser", Side 53
Vaskevannet blir ikke pumpet ut.	<p>Avløpsrøret eller avløpsslangen er tett.</p> <ul style="list-style-type: none">▶ Rens avløpsrøret eller avløpsslangen. <hr/> <p>Avløpsrøret eller avløpsslangen er i knekk eller klem.</p> <ul style="list-style-type: none">▶ Påse at avløpsrøret og avløpsslangen ikke ligger i knekk eller klem. <hr/> <p>Vannpumpen er tett.</p> <ul style="list-style-type: none">▶ → "Rengjøre vannpumpen", Side 40 <hr/> <p>Avløpsslangen er koblet til for høyt oppe.</p> <ul style="list-style-type: none">▶ Monter avløpsslangen i maks. 1 meters høyde. <hr/> <p>Vaskemiddeldoseringen er for høy.</p> <ul style="list-style-type: none">▶ Strakstiltak: Bland ut en spiseskje tøymykner i 0,5 liter vann og hell blandingen i venstre kammer (ikke ved vasking av friluft-, sports- og duntekstiler).▶ Bruk mindre vaskemiddel neste gang du vasker samme mengde tøy. <hr/> <p>Det er montert en forlengelse som ikke er tillatt på vannavløpsslangen.</p>

Feil	Årsak og feilsøking
Vaskevannet blir ikke pumpet ut.	<ul style="list-style-type: none"> ▶ Fjern forlengelser som ikke er tillatt fra vannavløps-slangen. → "Koble til maskinen", Side 15
	<p>Pumpedekselet er ikke skrudd helt inn.</p> <ul style="list-style-type: none"> ▶ Påse at pumpedekselet er skrudd helt inn til stopp i apparatet. Håndtaket på pumpelokket skal stå loddrett. → "Rengjøre vannpumpen", Side 41
Det kommer ikke vann inn. Vaskemiddelet blir ikke skylt inn.	<p>Du har ikke trykt på .</p> <ul style="list-style-type: none"> ▶ Trykk på . <p>Silen i vanninntaket er tett.</p> <ul style="list-style-type: none"> ▶ Rens silen i vanninntaket. <p>Vannkranen er stengt.</p> <ul style="list-style-type: none"> ▶ Åpne vannkranen. <p>Tilløpsslangen har en knekk eller ligger i klem.</p> <ul style="list-style-type: none"> ▶ Påse at tilløpsslangen ikke har en knekk eller ligger i klem.
Vaskemaskinen sentrifugerer lett flere ganger.	<p>Kontrollsystemet utjevner ubalanse ved å fordele tøyet flere ganger i maskinen.</p> <ul style="list-style-type: none"> ▶ Ingen feil – ingen handling nødvendig. <p>Merk: Legg helst store og små plagg sammen i trommelen når du skal fylle den. Plagg i forskjellig størrelse fordeler seg bedre ved sentrifugering.</p>
Vannet i trommelen er ikke synlig.	<p>Vannet er under det synlige området.</p> <ul style="list-style-type: none"> ▶ Ingen feil – ingen handling nødvendig. ▶ Ikke fyll ekstra vann på apparatet under bruk.
Det er restvann i kammeret  .	<p>Innsatsen i kammer  er tett.</p> <ul style="list-style-type: none"> ▶ → "Rengjøring av vaskemiddelskuffen", Side 39
Maskinen vibrerer og beveger seg under sentrifugeringen.	<p>Maskinen er ikke ordentlig i vater.</p> <ul style="list-style-type: none"> ▶ → "Sette maskinen i vater", Side 16 <p>Maskinføttene er ikke festet.</p> <ul style="list-style-type: none"> ▶ Fest maskinføttene. → "Sette maskinen i vater", Side 16
	<p>Transportsikringene er ikke fjernet.</p> <ul style="list-style-type: none"> ▶ → "Fjerne transportsikringen", Side 14.
Trommelen roterer, men det kommer ikke vann inn.	<p>Tøymengderegistreringen er aktiv.</p> <ul style="list-style-type: none"> ▶ Ingen feil, ingen handling nødvendig. <p>Merk: Tøymengderegistreringen kan ta inntil 2 minutter.</p>

Feil	Årsak og feilsøking
Kraftig skumdannelse.	<p>Vaskemiddeldoseringen er for høy.</p> <ul style="list-style-type: none"> ▶ Strakstiltak: Bland ut en spiseskje tøymykner i 0,5 liter vann og hell blandingen i venstre kammer (ikke ved vasking av friluftts-, sports- og duntekstiler). ▶ Bruk mindre vaskemiddel neste gang du vasker samme mengde tøy.
Høy sentrifugeringshastighet oppnås ikke.	<p>Det er stilt inn lav sentrifugeringshastighet.</p> <ul style="list-style-type: none"> ▶ Still inn høyere sentrifugeringshastighet ved neste vask.
	<p> er aktivert.</p> <ul style="list-style-type: none"> ▶ Velg programmer som egner seg for tekstiltypen.
	<p>Ubalansekontrollsystemet utjevner den ubalansen som skyldes redusert sentrifugeringshastighet.</p> <ul style="list-style-type: none"> ▶ Fordel tøyet på nytt i trommelen. <p>Merk: Legg helst store og små plagg sammen i trommelen. Plagg i forskjellig størrelse fordeler seg bedre ved sentrifugering.</p> <ul style="list-style-type: none"> ▶ Start programmet Centrif. .
Sentrifugeringsprogrammet starter ikke.	<p>Avløpsrøret eller avløpsslangen er tett.</p> <ul style="list-style-type: none"> ▶ Rens avløpsrøret eller avløpsslangen. <p>Avløpsrøret eller avløpsslangen er i knekk eller klem.</p> <ul style="list-style-type: none"> ▶ Påse at avløpsrøret og avløpsslangen ikke ligger i knekk eller klem. <p>Kontrollen for ubalanse har avbrutt sentrifugeringen på grunn av ujevn fordeling av tøyet.</p> <ul style="list-style-type: none"> ▶ Fordel tøyet på nytt i trommelen. <p>Merk: Legg helst store og små plagg sammen i trommelen. Plagg i forskjellig størrelse fordeler seg bedre ved sentrifugering.</p> <ul style="list-style-type: none"> ▶ Start programmet Centrif. .
Høye lyder under sentrifugeringen.	<p>Maskinen er ikke ordentlig i vater.</p> <ul style="list-style-type: none"> ▶ → "Sette maskinen i vater", Side 16 <p>Maskinføttene er ikke festet.</p> <ul style="list-style-type: none"> ▶ Fest maskinføttene. → "Sette maskinen i vater", Side 16 <p>Transportsikringene er ikke fjernet.</p> <ul style="list-style-type: none"> ▶ → "Fjerne transportsikringen", Side 14.
Klaprende lyder, rasling i vannpumpen.	<p>Det har havnet fremmedlegemer i vannpumpen.</p> <ul style="list-style-type: none"> ▶ → "Rengjøre vannpumpen", Side 40

Feil	Årsak og feilsøking
Slurpende, rytmisk sugelyd.	Vannpumpen er aktiv, vaskevannet pumpes ut. ▶ Ingen feil – normal driftslyd.
Resultatet av sentrifugeringen er ikke tilfredsstillende. Tøyet er for vått / for fuktig.	Det er stilt inn lav sentrifugeringshastighet. ▶ Still inn høyere sentrifugeringshastighet ved neste vask. ▶ Start programmet Centrif. .
	☞ er aktivert. ▶ Velg programmer som egner seg for tekstiltypen.
	Avløpsrøret eller avløpsslangen er tett. ▶ Rens avløpsrøret eller avløpsslangen.
	Avløpsrøret eller avløpsslangen er i knekk eller klem. ▶ Påse at avløpsrøret og avløpsslangen ikke ligger i knekk eller klem.
	Kontrollen for ubalanse har avbrutt sentrifugeringen på grunn av ujevn fordeling av tøyet. ▶ Fordel tøyet på nytt i trommelen. Merk: Legg helst store og små plagg sammen i trommelen. Plagg i forskjellig størrelse fordeler seg bedre ved sentrifugering. ▶ Start programmet Centrif. .
	Ubalansekontrollsystemet utjevner den ubalansen som skyldes redusert sentrifugeringshastighet. ▶ Fordel tøyet på nytt i trommelen. Merk: Legg helst store og små plagg sammen i trommelen. Plagg i forskjellig størrelse fordeler seg bedre ved sentrifugering. ▶ Start programmet Centrif. .
Rester av vaskemiddel på fuktig tøy.	Vaskemidler kan inneholder stoffer som ikke er vannløselige og kan avleire seg på tøyet. ▶ Start programmet Sköljning .
Det er rester av vaskemiddel på det tørre tøyet.	Vaskemidler kan inneholder stoffer som ikke er vannløselige og kan avleire seg på tøyet. ▶ Børst av tøyet etter vasking og tørking.
Home Connect fungerer ikke som det skal.	Ulike årsaker er mulige. ▶ Gå til www.home-connect.com .
Ingen forbindelse til hjemmenettverket.	Wi-Fi er slått av. ▶ → "Aktivere Wi-Fi på maskinen", Side 36

Feil	Årsak og feilsøking
Ingen forbindelse til hjemmenettverket.	<p>Wi-Fi er aktivert, men det kan ikke opprettes forbindelse til hjemmenettverket.</p> <ol style="list-style-type: none"> 1. Påse at hjemmenettverket er tilgjengelig. 2. Koble maskinen til hjemmenettverket på nytt. → "Koble maskinen til WLAN-hjemmenettverk (Wi-Fi) med WPS-funksjon", Side 35 → "Koble maskinen til WLAN-hjemmenettverk (Wi-Fi) uten WPS-funksjon", Side 35
Det renner ut vann av tilløpsslangen.	<p>Tilløpsslangen er ikke riktig / stramt nok tilkoblet.</p> <ol style="list-style-type: none"> 1. Koble til tilløpsslangen ordentlig. → "Tilkobling av tilløpsslangen", Side 15 2. Stram skruforbindelsen godt.
Det renner ut vann av avløpsslangen.	<p>Avløpsslangen er skadet.</p> <ul style="list-style-type: none"> ▶ Skift ut den skadde avløpsslangen. <p>Avløpsslangen er ikke koblet til ordentlig.</p> <ul style="list-style-type: none"> ▶ Koble til avløpsslangen ordentlig. → "Tilkoblingstyper for vannavløp", Side 15
Lo på tøyet.	<p>Det har samlet seg lo i trommelen.</p> <ul style="list-style-type: none"> ▶ Kjør programmet Trumrengøring ✳ uten tøy og vaskemiddel.
Vanninnløpslyder under tørkefasen.	<p>Tørkefasen trenger vann.</p> <ol style="list-style-type: none"> 1. Ingen feil. 2. Påse at vannkranen er åpen også under tørkefasen.
Tørkeprogrammet startet ikke.	<p>Døren er ikke lukket.</p> <ol style="list-style-type: none"> 1. Lukk døren. 2. Trykk på  for å starte programmet. <p>Det er ikke valgt noe tørkeprogram.</p> <ul style="list-style-type: none"> ▶ Velg et egnet tørkeprogram. → "Programmer", Side 26
Tøyet er for fuktig.	<p>Det er valgt et program som er uegnet til tekstiltypen.</p> <p>Svikt på strømforsyningen.</p> <ul style="list-style-type: none"> ▶ Kontroller om lyset i rommet eller andre apparater i rommet virker. <p>Tøymengden er for stor.</p> <p>Varmt tøy føles ofte fuktigere enn det faktisk er etter programslutt.</p> <ol style="list-style-type: none"> 1. Ta tøyet ut av trommelen rett etter tørkingen. 2. Bre ut plaggene slik at de kan avkjøles. <p>Det er valgt et uegnet tørkeresultat.</p> <p>Tørkeresultatet er ikke tilpasset.</p>

Feil	Årsak og feilsøking
Tøyet er for fuktig.	<p>Tøymengden er for lav.</p> <p>Fuktighetssensoren er tilsmusset.</p> <p>Vannkranen er stengt under tørkefasen.</p> <ul style="list-style-type: none"> ▶ Påse at vannkranen er åpen også under tørkefasen. <p>Omgivelsestemperaturen er høyere enn 30 °C.</p> <ul style="list-style-type: none"> ▶ Påse at omgivelsestemperaturen ligger under 30 °C. <p>Utilstrekkelig luftsirkulasjon der maskinen er stilt opp.</p> <ul style="list-style-type: none"> ▶ Luft maskinens oppstillingssted. <p>Vanntrykket er lavt.</p> <p>Ingen utbedring er mulig.</p> <p>Tøyet er ikke tilstrekkelig sentrifugert.</p> <ul style="list-style-type: none"> ▶ Velg alltid høyest mulig sentrifugeringshastighet for det aktuelle vaskeprogrammet. <p>Tykk tekstiler og tekstiler i flere lag trenger lengre tørketid.</p> <ul style="list-style-type: none"> ▶ Velg et tidsprogram til ettertørring. → "Programmer", Side 26
Viftestøy under vaskefasen.	<p>Prosessviften er aktiv.</p> <ul style="list-style-type: none"> ▶ Ingen feil – normal driftslyd.
Programmets varighet forandrer seg i løpet av vaskeprosessen.	<p>Programforløpet optimeres elektronisk. Det kan føre til endring av programvarigheten.</p> <ul style="list-style-type: none"> ▶ Ingen feil – ingen handling nødvendig. <p>Kontrollsystemet utjevner ubalanse ved å fordele tøyet flere ganger i maskinen.</p> <ul style="list-style-type: none"> ▶ Ingen feil – ingen handling nødvendig. <p>Merk: Legg helst store og små plagg sammen i trommelen når du skal fylle den. Plagg i forskjellig størrelse fordeler seg bedre ved sentrifugering.</p> <p>Skumkontrollsystemet setter i gang en ekstra skylling dersom det er stor skumdannelse.</p> <ul style="list-style-type: none"> ▶ Ingen feil – ingen handling nødvendig.
Det rykker i trommelen etter programstart.	<p>Grunnen til dette er en intern motortest.</p> <ul style="list-style-type: none"> ▶ Ingen feil – ingen handling nødvendig.
Støyende, hvesende lyd.	<p>Vannet skylles inn i vaskemiddelskuffen under trykk.</p> <ul style="list-style-type: none"> ▶ Ingen feil – normal driftslyd.

Feil	Årsak og feilsøking
Vaskemiddel eller tøymykner drypper fra mansjetten og samler seg på døren eller i folden på mansjetten.	Det er for mye vaskemiddel/tøymykner i vaskemiddel-skuffen. ▶ Vær obs på markeringen i vaskemiddelskuffen når du doserer flytende vaskemiddel og tøymykner, og ikke doser høyere.
 lar seg ikke betjene.	Tørkefasen er aktiv. ▶ Ingen feil – ingen handling nødvendig.

19.1 Nødutløser

Låse opp døren

Forutsetning: Vannpumpen er tom.
→ Side 40

- 1. OBS!** Vann som renner ut, kan medføre materielle skader.
- ▶ Ikke åpne døren hvis du kan se vann gjennom glasset.

Trekk nødutløseren nedover med et verktøy og slipp.

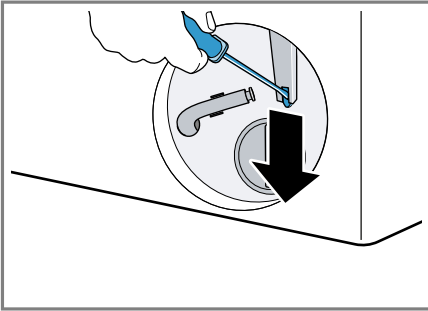

- ✓ Døren er låst opp.
2. Sett inn serviceluken og la den gå i inngrep.
 3. Lukk serviceluken.

20 Transport, oppbevaring og avfallsbehandling

20.1 Demontering av maskinen

Merk: Nærmere informasjon finner du i den digitale bruksanvisningen ved å skanne QR-koden i innholdsfortegnelsen eller på www.bosch-home.com.

1. Steng vannkranen.
2. Tøm tilløpsslangen.
3. Slå av apparatet.

4. Trekk maskinstøpelet ut av stikkontakten.
5. Tapp ut vaskevannet.
→ "Rengjøre vannpumpen", Side 40
6. Demonter slangene.

20.2 Sette inn transportsikringene

Sikre maskinen med transportsikringene for å unngå skader.

1. Fjern de 4 hettene med en skruetrekker.

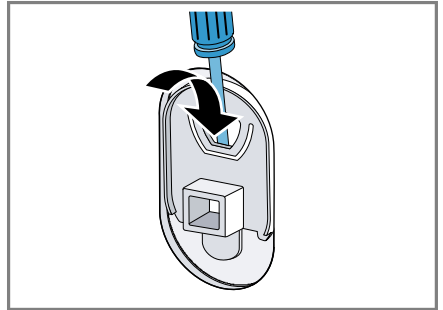

Ta vare på dekslene.

2. Monter de 4 transportsikringene. Når du gjør dette, skal du orientere deg etter beskrivelsen → "Fjerne transportsikringen", Side 14 og gå frem i omvendt rekkefølge.

20.3 Ta maskinen i bruk igjen

- ▶ For nærmere informasjon: Se → "Oppstilling og tilkobling", Side 12 og → "Starte tomvask", Side 19.

20.4 Avfallsbehandling av gammelt apparat

Med miljøvennlig avfallsbehandling kan verdifulle råstoffer gjenvinnes.

ADVARSEL

Fare for helseskader!

Barn kan bli sperret inne i apparatet og havne i livsfare.

- ▶ Ikke plasser apparatet bak en dør som hindrer at apparatdøren åpnes, eller som blokkerer den.
- ▶ Etter endt levetid på vaskemaskinen, må du trekke ut støpselet på strømledningen, kappe over strømledningen og ødelegge dørlåsen slik at vaskemaskindøren ikke lar seg lukke lenger.

1. Trekk ut strømkabelens støpsel.
2. Kapp av strømkabelen.
3. Kast apparatet på en miljøvennlig måte.

Du kan innhente informasjon om aktuelle muligheter for avfallsbehandling hos en spesialisert forhandler eller hos kommuneadministrasjonen der du bor.



Dette apparatet er klassifisert i henhold til det europeiske direktivet 2012/19/EU om avhending av elektrisk- og elektronisk utstyr (waste electrical and electronic equipment – WEEE). Direktivet angir rammene for innlevering og gjenvinning av innbytteprodukter.

21 Kundeservice

Innenfor EØS får du funksjonsrelevante original-reservedeler i samsvarende med gjeldende økodesigndirektiv hos vår kundeservice i minst 10 år fra apparatet bringes ut på markedet.

Merk: I rammen av produsentens garantivilkår er bruk av kundeservice gratis.

Du får detaljert informasjon om garantitid og garantivilkår i ditt land hos vår kundeservice, din forhandler eller på våre nettsider. Når du tar kontakt med kundeservice, trenger du produktnummer (E-Nr.) og produksjonsnummer (FD) for apparatet. Kontaktinformasjonen for kundeservice finner du i den vedlagte kundeserviceoversikten eller på våre nettsider.

21.1 Produktnummer (E-Nr.) og produksjonsnummer (FD)

Du finner produktnummeret (E-Nr.) og produksjonsnummeret (FD) på apparatets typeskilt.





Alt etter modell er typeskiltet plassert:

- på innsiden av døren
- på innsiden av vedlikeholdsluken
- på baksiden av apparatet

Du kan skrive ned opplysningene, slik at du har data for apparatet og telefonnummeret til kundeservice raskt tilgjengelig når du trenger dem.

22 Forbruksverdier

Følgende informasjon gis i henhold til EU-forordningen om økodesign. De verdiene som er angitt for andre programmer enn **Eco 40-60**, er kun veiledende og beregnet etter gjeldende standarder EN60456 og EN62512.

Program	Tøymengde (kg)	Programvarighet (h:min) ¹	Energiforbruk (kWh/syklus) ¹	Vannforbruk (l/syklus) ¹	Maks. temperatur (°C) 5 min ¹	Sentrifugehastighet (o/min) ¹	Restfuktighet (%) ¹
Eco 40-60 ²	10,0	3:55	1,000	74,0	40	1400	53,00
Eco 40-60 ²	5,0	2:55	0,450	50,0	30	1400	53,00
Eco 40-60 ²	2,5	2:20	0,180	35,0	22	1400	53,00
Eco 40-60 + Wash+Dry +  ²	6,0	8:00	3,820	88,0	23	-	-0,1
Eco 40-60 + Wash+Dry +  ²	3,0	4:00	1,950	53,0	23	-	-0,1
Bomull 20 °C	10,0	4:00	0,500	94,0	22	1400	53,00
Bomull 40 °C	10,0	4:00	1,200	94,0	39	1400	53,00
Bomull 60 °C	10,0	3:23	1,900	94,0	55	1400	53,00
Bomull 40 °C + 	10,0	4:29	1,400	110,0	39	1400	53,00
Syntet 40 °C	4,0	2:29	0,800	62,0	44	1400	28,00
Mix 40 °C	4,0	1:00	0,700	48,0	41	1400	55,00
 Ylle/ Handtvätt 30 °C	2,0	0:41	0,200	42,0	23	800	30,00

¹ De faktiske verdiene kan avvike fra de verdiene som er angitt, dette på grunn av påvirkning fra vanntrykk, hardhet, inngangstemperatur, omgivelsestemperatur, tøype, tøymengde, tøyet skittenhetsgrad, det vaskemiddelet som brukes, ustabil strømforsyning og de tilleggskonsjone som er valgt.

² Testprogram iht. EU-forordningen om økodesign og EU-forordningen om energimerking, med kaldt vann (15 °C).

23 Tekniske data

Maskinhøyde	84,8 cm
Maskinbredde	59,8 cm
Maskindybde	61,6 cm
Apparatdybde når døren er lukket	65,4 cm
Apparatdybde når døren er åpen	cm
Vekt	84,8 kg
Maksimal tøymengde	10,0 kg
Nettspenning	220-240 V, 50 Hz
☞ Min. installasjonssikring	10 A
Nominell effekt	1900-2300 W
Effektinntak	<ul style="list-style-type: none"> ■ Utkoblet tilstand: 0,50 W ■ Ikke utkoblet tilstand: 0,50 W ■ Tid til oppkoblet beredskapsmodus (Wi-Fi) stilles inn: 5 min ■ Nettverksoppkoblet standby-modus (Wi-Fi): 2,00 W
Vanntrykk	<ul style="list-style-type: none"> ■ Minst: 100 kPa (1 bar) ■ Maks.: 1000 kPa (10 bar)
Lengde på tilløpslange	150 cm

Lengde på avløpslange	150 cm
-----------------------	--------

Lengde på strømledning	210 cm
------------------------	--------

Dette produktet har lyskilder i energieffektklasse F. Lyskildene er tilgjengelige som reservedel, og skal kun skiftes ut av opplært fagpersonale. Nærmere informasjon om din modell finner du på Internett på <https://eprel.ec.europa.eu/>¹. Nettstedet lenker til den offisielle EU-produkt databasen EPREL. Følg deretter anvisningene for modellsøket. Modellkoden består av tegnene foran skråstrekken i produktnummeret (E-Nr.) på typeskiltet. Alternativt finner du også modellkoden i første linje i EU-energimerkingen.

24 Samsvarserklæring

Herved erklærer BSH Hausgeräte GmbH at apparatet med Home Connect-funksjonalitet overholder grunnleggende krav og øvrige bestemmelser i direktiv 2014/53/EU. En utførlig RED-samsvarserklæring finner du, sammen med øvrige dokumenter, på produktsiden for ditt apparat på internettadressen www.bosch-home.com.



2,4-GHz-bånd (2400–2483,5 MHz): maks. 100 mW

5-GHz-bånd (5150–5350 MHz + 5470–5725 MHz): maks. 100 mW

¹ Gjelder kun for land innenfor EØS

	BE	BG	CZ	DK	DE	EE	IE	EL	ES
	FR	HR	IT	CY	LI	LV	LT	LU	HU
	MT	NL	AT	PL	PT	RO	SI	SK	FI
	SE	NO	CH	TR	IS	UK (NI)			

5 GHz WLAN (Wi-Fi): Kun til innendørs bruk.

AL	BA	MD	ME	MK	RS	UK	UA
----	----	----	----	----	----	----	----

5 GHz WLAN (Wi-Fi): Kun til innendørs bruk.



Thank you for buying a Bosch Home Appliance!

Register your new device on MyBosch now and profit directly from:

- **Expert tips & tricks for your appliance**
- **Warranty extension options**
- **Discounts for accessories & spare-parts**
- **Digital manual and all appliance data at hand**
- **Easy access to Bosch Home Appliances Service**

Free and easy registration – also on mobile phones:

www.bosch-home.com/welcome



Looking for help? You'll find it here.

Expert advice for your Bosch home appliances, help with problems or a repair from Bosch experts.

Find out everything about the many ways Bosch can support you:

www.bosch-home.com/service

Contact data of all countries are listed in the attached service directory.

BSH Hausgeräte GmbH

Carl-Wery-Straße 34

81739 München, GERMANY

www.bosch-home.com

A Bosch Company



9001692905 (020607)

no