



Register your
new device on
MyBosch now and
get free benefits:
[bosch-home.com/
welcome](https://bosch-home.com/welcome)



Horno empotrado

HMG7764.1

[es] Manual de usuario e instrucciones de montaje

Para más información, consulte la Guía del usuario digital.



Tabla de contenidos

MANUAL DE USUARIO

1	Seguridad	2
2	Evitar daños materiales	7
3	Protección del medio ambiente y ahorro	8
4	Familiarizándose con el aparato	10
5	Modos de funcionamiento	11
6	Accesorios	14
7	Antes de usar el aparato por primera vez	15
8	Manejo básico	16
9	Calentamiento rápido	17
10	Funciones de programación del tiempo	17
11	Microondas	19
12	Función de ventilación Crisp Finish	21
13	Termosonda	22
14	Platos	24
15	Favoritos	26
16	Seguro para niños	26
17	Ajustes básicos	27
18	Home Connect	28
19	Cuidados y limpieza	30
20	Función de limpieza Autolimpieza pirolítica ...	32
21	Asistente de limpieza	33
22	Secado	34
23	Puerta del aparato	34
24	Rejillas	36
25	Solucionar pequeñas averías	37
26	Eliminación	39
27	Servicio de Asistencia Técnica	39
28	Informaciones referentes al software libre y de código abierto	39
29	Declaración de conformidad	40
30	Así funciona	40

31	INSTRUCCIONES DE MONTAJE	50
31.1	Indicaciones de montaje generales	50



1 Seguridad

Tenga en cuenta las siguientes indicaciones de seguridad.

1.1 Advertencias de carácter general

- Lea atentamente estas instrucciones.
- Conservar las instrucciones y la información del producto para un uso posterior o para futuros propietarios.
- No conecte el aparato en el caso de que haya sufrido daños durante el transporte.

1.2 Uso conforme a lo prescrito

Este electrodoméstico ha sido diseñado exclusivamente para su montaje empotrado. Prestar atención a las instrucciones de montaje especiales.

La conexión de aparatos sin enchufe solo puede ser efectuada por personal especializado y autorizado. Los daños provocados por una conexión incorrecta no están cubiertos por la garantía.

Utilizar el aparato únicamente:

- para preparar bebidas y comidas.
- para uso doméstico y aplicaciones similares, como por ejemplo: en cocinas para empleados en tiendas, oficinas y otras áreas comerciales; en propiedades rurales; por parte de clientes en hoteles y otros alojamientos; en pensiones solo con desayuno.
- hasta una altura de 4000 m sobre el nivel del mar.

Este aparato cumple con la normas EN 55011 y CISPR 11. Se trata de un producto del grupo 2, clase B. El grupo 2 indica que los microondas se fabrican con el fin de calentar alimentos. La clase B indica que el aparato es apropiado para su uso privado en el ámbito doméstico.

1.3 Limitación del grupo de usuarios

Este aparato podrá ser usado por niños a partir de 8 años y por personas con limitaciones físicas, sensoriales o mentales, o que carezcan de conocimientos o de experiencia, siempre que cuenten con la supervisión de una persona responsable de su seguridad o hayan sido instruidos previamente en su uso y hayan comprendido los peligros que pueden derivarse del mismo.

No deje que los niños jueguen con el aparato.

La limpieza y el cuidado del aparato a cargo del usuario no podrán ser realizados por niños a no ser que tengan al menos 15 años de edad y que cuenten con la supervisión de una persona adulta.

Mantener a los niños menores de 8 años alejados del aparato y del cable de conexión.

1.4 Uso seguro

Introducir los accesorios correctamente en el compartimento de cocción.

→ "Accesorios", *Página 14*

⚠ ADVERTENCIA – ¡Riesgo de incendio!

Los objetos inflamables almacenados en el compartimento de cocción pueden arder.

- ▶ No introducir objetos inflamables en el compartimento de cocción.
- ▶ Si sale humo del interior del aparato, apagar el aparato o desenchufarlo y mantener la puerta cerrada para apagar cualquier llama que pueda producirse.

Los restos de comida, grasa y jugo de asado pueden arder.

- ▶ Antes de poner en funcionamiento, eliminar la suciedad gruesa del compartimento de cocción, de la resistencia y de los accesorios.

Cuando se abre la puerta del aparato se producirá una corriente de aire. El papel para hornear puede entrar en contacto con los elementos calefactores e incendiarse.

- ▶ Fijar bien el papel de hornear a los accesorios al precalentar el aparato y al cocinar a fuego lento.
- ▶ Cortar siempre el papel de hornear a un tamaño adecuado y colocar encima una vajilla o un molde para hornear para sujetarlo.

⚠ ADVERTENCIA – ¡Riesgo de quemaduras!

El aparato y las piezas con las que el usuario entra en contacto se calentarán durante el uso.

- ▶ Proceder con precaución para evitar entrar en contacto con las resistencias.
- ▶ Los niños pequeños (menores de 8 años) deben mantenerse alejados.

Los accesorios y la vajilla se calientan mucho.

- ▶ Utilizar siempre agarradores para sacar los accesorios y la vajilla del compartimento de cocción.

Los vapores de alcohol pueden inflamarse cuando el interior del horno está caliente. La puerta del aparato puede abrirse de golpe. Pueden escaparse vapores calientes y llamas.

- ▶ Si se utilizan bebidas alcohólicas de alta graduación para cocinar, debe hacerse en pequeñas cantidades.
- ▶ No calentar bebidas alcohólicas (de más de 15 % en vol.), sin diluir (p. ej., añadidas o vertidas en los alimentos).
- ▶ Abrir la puerta del aparato con precaución.

⚠ ADVERTENCIA – ¡Riesgo de quemaduras por líquidos calientes!

Las partes accesibles se calientan durante el funcionamiento.

- ▶ No tocar nunca las partes calientes.
- ▶ Mantener fuera del alcance de los niños.

Al abrir la puerta del aparato puede salir vapor caliente. Tenga presente que, según la temperatura, no puede verse el vapor.

- ▶ Abrir la puerta del aparato con precaución.
- ▶ Mantener fuera del alcance de los niños.

Si se introduce agua al compartimento de cocción puede generarse vapor de agua caliente.

- ▶ Nunca verter agua en el compartimento de cocción caliente.

⚠ ADVERTENCIA – ¡Riesgo de lesiones!

Si el cristal de la puerta del aparato está dañado, puede fracturarse.

- ▶ No utilizar productos de limpieza abrasivos ni rascadores metálicos afilados para limpiar el cristal de la puerta del horno, ya que pueden rayar la superficie.

El aparato y las partes susceptibles de tocarse pueden tener bordes afilados.

- ▶ Tener cuidado con el manejo y la limpieza.
- ▶ Usar guantes de protección siempre que sea posible.

Las bisagras de la puerta del aparato se mueven al abrir y cerrar la puerta y podrían provocar daños.

- ▶ No tocar la zona de las bisagras.

Las piezas interiores de la puerta pueden tener bordes afilados.

- ▶ Llevar guantes de protección.

Los vapores de alcohol pueden inflamarse cuando el compartimento de cocción está caliente y hacer que se abra de golpe y se caiga la puerta del aparato. Los cristales de la puerta pueden romperse y hacerse añicos.

→ "Evitar daños materiales", Página 7

- ▶ Si se utilizan bebidas alcohólicas de alta graduación para cocinar, debe hacerse en pequeñas cantidades.
- ▶ No calentar bebidas alcohólicas (de más de 15 % en vol.), sin diluir (p. ej., añadidas o vertidas en los alimentos).
- ▶ Abrir la puerta del aparato con precaución.

⚠ ADVERTENCIA – ¡Riesgo de descarga eléctrica!

Las reparaciones inadecuadas son peligrosas.

- ▶ Solo el personal especializado puede realizar reparaciones e intervenciones en el aparato.
- ▶ Utilizar únicamente piezas de repuesto originales para la reparación del aparato.
- ▶ Si el cable de conexión de red de este aparato resulta dañado, debe sustituirlo el fabricante, el Servicio de Asistencia Técnica o una persona cualificada a fin de evitar posibles situaciones de peligro.

Un aislamiento incorrecto del cable de conexión de red es peligroso.

- ▶ Evitar siempre que el cable de conexión de red entre en contacto con piezas calientes del aparato o fuentes de calor.
- ▶ Evite siempre que el cable de conexión de red entre en contacto con esquinas o bordes afilados.
- ▶ No doble, aplaste ni modifique nunca el cable de conexión de red.

La infiltración de humedad puede provocar una descarga eléctrica.

- ▶ No utilizar limpiadores por chorro de vapor ni de alta presión para limpiar el aparato.

Un aparato dañado o un cable de conexión defectuoso son peligrosos.

- ▶ No ponga nunca en funcionamiento un aparato dañado.
- ▶ No tirar nunca del cable de conexión a la red eléctrica para desenchufar el aparato. Desenchufar siempre el cable de conexión de red de la toma de corriente.
- ▶ Si el aparato o el cable de conexión de red están dañados, desenchufar inmediatamente el cable de conexión de red o desconectar el interruptor automático del cuadro eléctrico.
- ▶ Llame al Servicio de Asistencia Técnica.
→ Página 39

⚠ ADVERTENCIA – ¡Riesgo de asfixia!

Los niños pueden ponerse el material de embalaje por encima de la cabeza, o bien enrollarse en él, y asfixiarse.

- ▶ Mantener el material de embalaje fuera del alcance de los niños.
- ▶ No permita que los niños jueguen con el embalaje.

Si los niños encuentran piezas de tamaño reducido, pueden aspirarlas o tragarlas y asfixiarse.

- ▶ Mantener las piezas pequeñas fuera del alcance de los niños.
- ▶ No permita que los niños jueguen con piezas pequeñas.

1.5 Microondas

LEER ATENTAMENTE LAS INDICACIONES DE SEGURIDAD IMPORTANTES Y CONSERVARLAS PARA SU USO FUTURO

⚠ ADVERTENCIA – ¡Riesgo de incendio!

Un uso del aparato diferente al especificado puede ser peligroso y provocar daños. Por ejemplo, en caso de calentar zapatillas o almohadillas rellenas de semillas o granos, estas pueden incendiarse incluso al cabo de unas horas.

- ▶ No utilizar nunca el aparato para secar alimentos o ropa.
- ▶ No utilizar nunca el aparato para calentar zapatillas, cojines de semillas o granos, esponjas, bayetas húmedas o cosas similares.
- ▶ Utilizar el aparato únicamente para preparar alimentos y bebidas.

Los alimentos y sus envoltorios y envases pueden incendiarse.

- ▶ No calentar alimentos en envases de conservación del calor.
- ▶ No calentar sin vigilancia alimentos en recipientes de plástico, papel u otros materiales inflamables.
- ▶ No programar el microondas a una potencia o duración demasiado elevadas. Atenerse a las indicaciones de estas instrucciones de uso.
- ▶ No secar alimentos con el microondas.
- ▶ Los alimentos con poco contenido de agua, como, p. ej., el pan, no se deben descongelar o calentar a demasiada potencia de microondas o durante demasiado tiempo.

El aceite de mesa puede inflamarse.

- ▶ No calentar aceite de mesa con el microondas.

⚠ ADVERTENCIA – ¡Riesgo de explosión!

Los recipientes herméticamente cerrados con líquidos u otros alimentos pueden explotar fácilmente.

- ▶ No calentar nunca líquidos u otros alimentos en recipientes herméticamente cerrados.

⚠ ADVERTENCIA – ¡Riesgo de quemaduras!

Los alimentos con cáscara o piel dura pueden reventar durante el calentamiento o incluso una vez finalizado.

- ▶ No cocer los huevos con la cáscara ni calentar huevos duros con cáscara.
- ▶ No cocer crustáceos ni animales con cáscara.

- ▶ A los huevos fritos y los huevos al plato primero se les debe pinchar la yema.
- ▶ En los alimentos con la piel dura, como, p. ej., manzanas, tomates, patatas o salchichas, la piel puede reventar. Antes de calentarlos se debe pinchar la cáscara o la piel.

El calor no se distribuye uniformemente en los alimentos para bebés.

- ▶ No calentar alimentos para bebés en recipientes tapados.
- ▶ Retirar siempre la tapa o la tetina.
- ▶ Remover o agitar bien tras el calentamiento.
- ▶ Comprobar la temperatura antes de dar el alimento al bebé.

Las comidas calentadas emiten calor. Los recipientes que las contienen pueden estar muy calientes.

- ▶ Utilizar siempre un agarrador para sacar la vajilla o los accesorios.

Los envoltorios sellados de algunos alimentos pueden estallar.

- ▶ Observar siempre las indicaciones del embalaje.
- ▶ Utilizar siempre un agarrador para sacar los alimentos del compartimento de cocción.

Las partes accesibles se calientan durante el funcionamiento.

- ▶ No tocar nunca las partes calientes.
- ▶ Mantener fuera del alcance de los niños.

La función de secado en el nivel más alto al utilizar únicamente el modo de microondas activa automáticamente una resistencia y calienta el compartimento de cocción.

- ▶ No tocar la superficie interior del compartimento de cocción cuando está caliente ni las resistencias.
- ▶ Mantener fuera del alcance de los niños.

Un uso del aparato diferente al especificado puede ser peligroso. Por ejemplo, las zapatillas, cojines de semillas o granos, esponjas, bayetas húmedas o cosas similares sobrecalentadas pueden ocasionar quemaduras

- ▶ No utilizar nunca el aparato para secar alimentos o ropa.
- ▶ No utilizar nunca el aparato para calentar zapatillas, cojines de semillas o granos, esponjas, bayetas húmedas o cosas similares.
- ▶ Utilizar el aparato únicamente para preparar alimentos y bebidas.

⚠️ ADVERTENCIA – ¡Riesgo de quemaduras por líquidos calientes!

Al calentar líquidos puede producirse un retardo en la ebullición. Esto quiere decir que se puede alcanzar la temperatura de ebullición sin que aparezcan las burbujas de vapor habituales. Proceder con precaución cuando el recipiente se agita ligeramente. El líquido caliente puede empezar a hervir de repente y a salpicar.

- ▶ Colocar siempre una cuchara en el recipiente al calentar. De esta manera se evita un retardo en la ebullición.

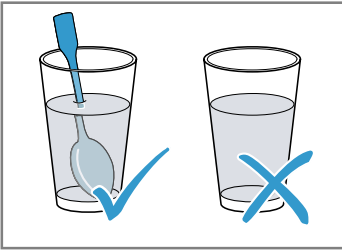

⚠️ ADVERTENCIA – ¡Riesgo de lesiones!

La vajilla no adecuada para el microondas puede reventar. Los recipientes de porcelana o cerámica pueden presentar finos orificios en asas y tapas. Estos orificios ocultan huecos. La posible humedad que haya penetrado en estos huecos puede hacer estallar el recipiente.

- ▶ Utilizar exclusivamente una vajilla adecuada para el microondas.

La vajilla y los recipientes de metal o con adornos metálicos pueden provocar la formación de chispas al usarlos solo con la función microondas. A consecuencia de esto, el aparato se estropea.

- ▶ No utilizar nunca recipientes de metal con la función microondas.
- ▶ Utilizar únicamente recipientes aptos para el microondas; alternatively, utilizar el microondas en combinación con un modo de calentamiento.

⚠️ ADVERTENCIA – ¡Riesgo de descarga eléctrica!

El aparato funciona con alta tensión.

- ▶ No retirar la carcasa del aparato.

⚠️ ADVERTENCIA – ¡Riesgo de daños graves para la salud!

Una limpieza deficiente puede deteriorar la superficie del aparato, reducir su vida útil y provocar situaciones peligrosas, como fugas de energía del microondas.

- ▶ Limpiar el aparato con regularidad y retirar inmediatamente los restos de alimentos.
- ▶ Mantener siempre limpios el compartimento de cocción, la junta de la puerta, la puerta y el tope de la puerta.

→ "Cuidados y limpieza", Página 30

No poner en marcha el aparato si la puerta o la junta de la puerta del compartimento de cocción está dañada. Puede producirse un escape de energía de microondas.

- ▶ No utilizar el aparato si la puerta, la junta de la puerta o el marco de plástico de la puerta están dañados.
- ▶ Solo podrá repararlo el Servicio de Asistencia Técnica.

En un aparato sin carcasa la energía de microondas sale al exterior.

- ▶ Nunca se debe retirar la carcasa.
- ▶ Llamar al Servicio de Asistencia Técnica cuando sea necesario realizar trabajos de mantenimiento o reparación.

1.6 Termómetro de carne

⚠️ ADVERTENCIA – ¡Riesgo de descarga eléctrica!

Si no se utiliza un termómetro de carne adecuado el aislamiento puede sufrir daños.

- ▶ Utilizar exclusivamente el termómetro de carne prescrito para este aparato.

⚠️ ADVERTENCIA – ¡Riesgo de lesiones!

La termosonda con un punto de medición es afilada.

- ▶ Manejar con cuidado la termosonda con un punto de medición.

1.7 Función de limpieza

⚠️ ADVERTENCIA – ¡Riesgo de incendio!

Los restos de comida, aceite y jugo de asado pueden incendiarse durante la función de limpieza.

- ▶ Cada vez que se inicie la función de limpieza, eliminar la suciedad gruesa del compartimento de cocción.
- ▶ No limpiar nunca los accesorios conjuntamente.

El exterior del aparato alcanza temperaturas muy elevadas durante la función de limpieza.

- ▶ No colgar objetos inflamables, como p. ej. paños de cocina, en el tirador de la puerta.
- ▶ Mantener despejada la parte delantera del aparato.
- ▶ Mantener fuera del alcance de los niños.

En caso de que la junta de la puerta resulte dañada, se producirá una fuga considerable de calor.

- ▶ No frotar ni retirar la junta.
- ▶ No poner nunca en marcha el aparato con la junta dañada o sin ella.

⚠ ADVERTENCIA – ¡Riesgo de daños graves para la salud!

El aparato alcanza temperaturas muy elevadas durante la función de limpieza. El recubrimiento antiadherente de bandejas y moldes se destruye y se generan gases tóxicos.

- ▶ No introducir bandejas ni moldes antiadherentes durante la función de limpieza.
- ▶ No limpiar nunca los accesorios conjuntamente.

⚠ ADVERTENCIA – ¡Riesgo de daños para la salud!

La función de limpieza calienta el compartimento de cocción a una temperatura muy alta, de forma que los restos de comida de asados, asados al grill y horneado se queman. En este proceso se liberan vapores que pueden irritar las mucosas.

- ▶ Ventilar bien la cocina cuando la función de limpieza esté en curso.
- ▶ No permanezca en la habitación durante mucho tiempo.
- ▶ Mantenga a los niños y a los animales alejados.

⚠ ADVERTENCIA – ¡Riesgo de quemaduras!

El interior del aparato alcanza temperaturas muy elevadas durante la función de limpieza.

- ▶ No abrir nunca la puerta del aparato.
- ▶ Dejar que el aparato se enfríe.
- ▶ Mantener fuera del alcance de los niños.
- ⚠ El exterior del aparato alcanza temperaturas muy elevadas durante la función de limpieza.
- ▶ No tocar nunca la puerta del aparato.
- ▶ Dejar que el aparato se enfríe.
- ▶ Mantener fuera del alcance de los niños.

2 Evitar daños materiales

2.1 En general

¡ATENCIÓN!

Los vapores de alcohol pueden inflamarse cuando el compartimento de cocción está caliente y provocar daños permanentes en el aparato. La acumulación de gases puede abrir de golpe la puerta del aparato, que podría caerse. Los cristales de la puerta pueden romperse y hacerse añicos. La insuficiencia de presión generada puede deformar notablemente del compartimento de cocción hacia el interior.

- ▶ No calentar bebidas alcohólicas (de más de 15 % en vol.), sin diluir (p. ej., añadidas o vertidas en los alimentos).

La presencia de agua en la base del compartimento de cocción mientras el aparato está funcionando a temperaturas superiores a 120 °C provoca daños en el esmalte.

- ▶ No poner el aparato en funcionamiento cuando haya agua en la base del compartimento de cocción.
- ▶ Limpiar el agua de la base del compartimento de cocción del aparato antes de ponerlo en funcionamiento.

Los objetos que se encuentran en la base del compartimento de cocción a temperaturas superiores a 50 °C provocan que se acumule el calor. Los tiempos de cocción y asado dejan de coincidir y el esmalte se estropea.

- ▶ No colocar accesorios, papel de hornear o film en la base del compartimento de cocción.
- ▶ No colocar recipientes en la base del compartimento de cocción si la temperatura está ajustada a más de 50 °C.

El sensor de horneado puede resultar dañado si se usan moldes de silicona o láminas, tapas o accesorios que contengan silicona. También pueden producirse daños si el sensor de horneado no está activado.

- ▶ No usar moldes de silicona ni láminas, tapas o accesorios que contengan silicona.
- ▶ No almacenar objetos de silicona en el compartimento de cocción.

Si hay agua en el compartimento de cocción, puede generarse vapor de agua. El cambio de temperatura puede provocar daños.

- ▶ Nunca verter agua en el compartimento de cocción caliente.
- ▶ No colocar nunca recipientes con agua en la base del interior del horno.

La humedad acumulada en el compartimento de cocción durante un tiempo prolongado puede provocar corrosión.

- ▶ Secar el compartimento de cocción tras su uso. Para ello, abrir completamente la puerta del compartimento de cocción o utilizar la función de secado.
- ▶ No conservar alimentos húmedos durante un período prolongado en el compartimento de cocción cerrado.
- ▶ No conservar ningún alimento dentro del compartimento de cocción.
- ▶ No fijar nada en la puerta del aparato.

El jugo que gotea de la bandeja de horno produce manchas difíciles de eliminar.

- ▶ No sobrecargar la bandeja con un pastel de frutas demasiado jugoso.
- ▶ Utilizar la bandeja universal más profunda cuando sea posible.

Si se utilizan productos de limpieza para el horno en el compartimento de cocción mientras este esté caliente, el esmalte puede resultar dañado.

- ▶ Nunca se deben utilizar productos de limpieza para el horno en el compartimento de cocción mientras este esté caliente.
- ▶ Eliminar completamente cualquier residuo del compartimento de cocción y de la puerta del aparato antes de volver a encenderlo.

Si la junta presenta mucha suciedad, la puerta del aparato no cerrará correctamente. Los frontales de los muebles contiguos pueden deteriorarse.

- ▶ Mantener la junta siempre limpia.
- ▶ No poner nunca en marcha el aparato con la junta dañada o sin ella.

La puerta del aparato puede resultar dañada si se utiliza la puerta del aparato como asiento o superficie de almacenamiento.

- ▶ No apoyarse, sentarse ni colgarse de la puerta del aparato.
- ▶ No colocar recipientes ni accesorios sobre la puerta del aparato.

Según el tipo de aparato, los accesorios pueden rayar el cristal de la puerta al cerrarla.

- ▶ Introducir los accesorios en el compartimento de cocción hasta el tope.

El papel de aluminio puede ocasionar decoloraciones permanentes en el cristal de la puerta.

- ▶ El papel de aluminio en el compartimento de cocción no debe entrar en contacto con el cristal de la puerta.

2.2 Microondas

Tener en cuenta estas indicaciones al utilizar el microondas.

¡ATENCIÓN!

Si el metal toca la pared del compartimento de cocción, se generan chispas que pueden dañar el aparato o destrozarse el cristal interior de la puerta.

- ▶ Los metales, p. ej. la cuchara en un vaso, deben estar separados al menos 2 cm de las paredes del horno y de la parte interior de la puerta del horno.

Los accesorios insertados directamente uno encima del otro generan chispas.

- ▶ No combinar la parrilla con la bandeja universal.
- ▶ Introducir los accesorios únicamente en la altura que corresponde a cada uno de ellos.

Para el funcionamiento de solo microondas, no son aptas la bandeja universal ni la bandeja de horno. Se pueden producir chispas y daños en el compartimento de cocción.

- ▶ Utilizar la parrilla suministrada como superficie de colocación.

Las bandejas de aluminio pueden generar chispas en el aparato. El aparato se daña debido a las chispas que se forman.

- ▶ No utilizar bandejas de aluminio en el aparato.

El funcionamiento del aparato sin alimentos provoca una sobrecarga del mismo.

- ▶ Nunca poner en marcha el microondas sin alimentos dentro. Solo se permite para probar brevemente un recipiente.

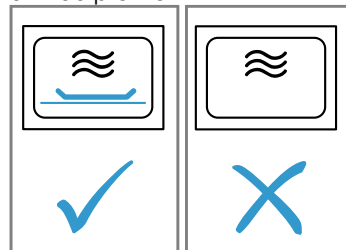

Al preparar palomitas de maíz en el microondas a una potencia demasiado alta, el cristal de la puerta puede agrietarse debido a la sobrecarga.

- ▶ No ajustar nunca la potencia de microondas a un nivel demasiado alto.
- ▶ Utilizar una potencia máxima de 600 W.
- ▶ Colocar siempre la bolsa de palomitas sobre un plato de cristal.

3 Protección del medio ambiente y ahorro

3.1 Eliminación del embalaje

Los materiales del embalaje son respetuosos con el medio ambiente y reciclables.

- ▶ Desechar las diferentes piezas separadas según su naturaleza.



Eliminar el embalaje de forma ecológica.

3.2 Ahorrar energía

Si tiene en cuenta estas indicaciones, su aparato consumirá menos corriente.

Precalentar el aparato solo si así lo indican la receta o los ajustes recomendados.

→ "Así funciona", Página 40

- Si no se precalienta el aparato, se ahorra hasta un 20 % de energía.

Utilizar moldes para hornear oscuros, lacados o esmaltados en negro.

- Estos moldes para hornear absorben especialmente bien el calor.

Abrir la puerta del aparato lo menos posible durante el funcionamiento.

- La temperatura del compartimento de cocción se mantiene; no es necesario recalentar el aparato.

Hornear varios platos directamente uno detrás de otro o en paralelo.

- El compartimento de cocción se calienta tras el primer uso. De esta manera, se reducirá el tiempo de cocción del siguiente pastel.

Cuando se utilicen tiempos de cocción prolongados, apagar el aparato 10 minutos antes de finalizar el tiempo de cocción.

- El calor residual es suficiente para cocinar el plato a fuego lento.

Retirar los accesorios no utilizados del compartimento de cocción.

- Los accesorios innecesarios no deben calentarse.

Dejar que los alimentos ultracongelados se descongelen antes de cocinarlos.

- Se ahorra la energía destinada a descongelar los alimentos.

Desactivar el display en los ajustes básicos.

→ "Ajustes básicos", *Página 27*

- Cuando se apaga la pantalla, se ahorra energía.

Calentar simultáneamente dos tazas o vasos con líquido.

- Calentar al mismo tiempo varios platos requiere menos energía que calentar varios platos uno detrás de otro.

Nota:

El aparato requiere:

- 2 W máx. en modo de reposo conectado;
- 0,5 W máx. en modo de reposo no conectado con la pantalla apagada.

4 Familiarizándose con el aparato

4.1 Panel de mando

Mediante el panel de mando se pueden ajustar todas las funciones del aparato y recibir información sobre el estado de funcionamiento.

Según el modelo de aparato pueden variar pequeños detalles de la imagen, p. ej., el color y la forma.

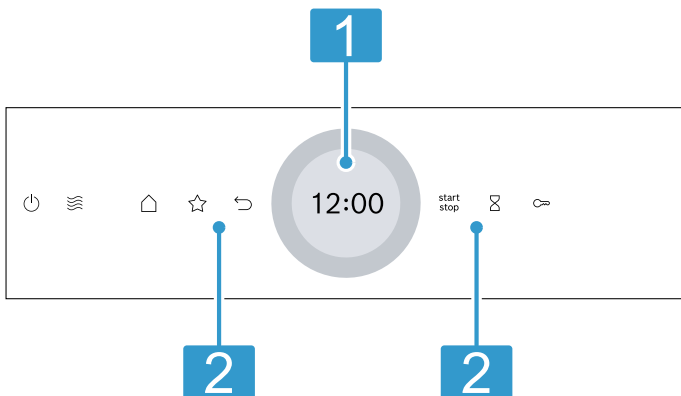

1 Pantalla con anillo de ajuste

El aparato se ajusta en la pantalla con el anillo digital de inserción.

Se muestran los valores configurados en ese momento, las posibilidades de selección o los textos de aviso.

→ "Pantalla", Página 10

2 Teclas

Las teclas sirven para configurar directamente distintas funciones.

→ "Teclas", Página 10

4.2 Teclas

Seleccionar distintas funciones directamente con las teclas.

Tecla	Función
	Conectar o desconectar el aparato. → "Manejo básico", Página 16
	Seleccionar directamente el modo de funcionamiento con microondas. → "Microondas", Página 19
	Abrir el menú de modos de funcionamiento. → "Modos de funcionamiento", Página 11
	Seleccionar directamente el modo de funcionamiento Favoritos. → "Favoritos", Página 26
	Retroceder un ajuste.
	Iniciar o interrumpir el funcionamiento. → "Manejo básico", Página 16

Tecla	Función
	Seleccionar el reloj avisador. → "Ajustar el reloj avisador", Página 19
	Mantenerlo pulsado durante al menos 4 segundos para activar el seguro para niños. → "Seguro para niños", Página 26

4.3 Pantalla

La pantalla está dividida en distintas zonas.

Anillo de ajuste digital

Con el anillo de ajuste digital de la pantalla se modifican los valores ajustados.

Una vez alcanzados el valor mínimo o el máximo, estos valores permanecen en la pantalla. Volver a girar el valor con el anillo de ajuste en caso necesario.

Valores precisos de ajuste

Para ajustar valores precisos, p. ej., la hora con precisión al minuto, mantener pulsada la zona correspondiente del anillo de ajuste durante 1-2 segundos. Los valores de ajuste de mayor precisión se muestran como puntos.

Indicador de funcionamiento

En la parte superior de la pantalla se muestra información sobre el estado.

Símbolo	Interpretación
	El reloj avisador está activado. → "Ajustar el reloj avisador", Página 19
	El seguro para niños está activado. → "Seguro para niños", Página 26
	La puerta del aparato está bloqueada por la función de limpieza o por el seguro para niños. → "Función de limpieza 'Autolimpieza pirólitica'", Página 32 → "Ajustes básicos", Página 27
	Intensidad de la señal WLAN para Home Connect. Cuanto más líneas aparezcan en el símbolo, mejor es la señal. Cuando el símbolo aparece tachado , significa que no hay señal WLAN. Si hay una «x» en el símbolo , significa que no hay conexión con el servidor Home Connect. → "Home Connect", Página 28
	El inicio a distancia con Home Connect está activado. → "Home Connect", Página 28
	El diagnóstico remoto con Home Connect para el mantenimiento está activado. → "Home Connect", Página 28

Zona de programación

En el centro de la pantalla se muestra la zona de programación.

En la zona de programación se muestran las posibilidades de selección actuales y los ajustes ya realizados.

El menú y otras posibilidades de ajuste están dispuestos en horizontal. Las listas de selección de funciones están dispuestas en vertical. Deslizar el dedo por la pantalla para desplazarse por la zona de programación. Para seleccionar una función, pulsar sobre la función en la pantalla.

→ "Ajustar el modo de funcionamiento", Página 16

Posibles símbolos en la zona de programación

Símbolo	Interpretación
✓	Confirmar el valor ajustado.
↺	Restablecer el valor ajustado.
^	Modificar el valor ajustado durante el funcionamiento.

Nota: Una marca azul "new" o un punto azul junto a una función indica que se ha descargado una nueva función, un nuevo favorito o una actualización en el aparato con la aplicación Home Connect.

4.4 Compartimento de cocción

Diversas funciones del compartimento de cocción asisten al funcionamiento del aparato.

Rejillas

En las rejillas del compartimento de cocción pueden introducirse accesorios en diferentes alturas.

→ "Accesorios", Página 14

El aparato tiene cinco alturas de inserción. Dichas alturas de inserción se numeran de abajo arriba.

Las rejillas pueden desengancharse, p. ej., para limpiarlas.

→ "Rejillas", Página 36

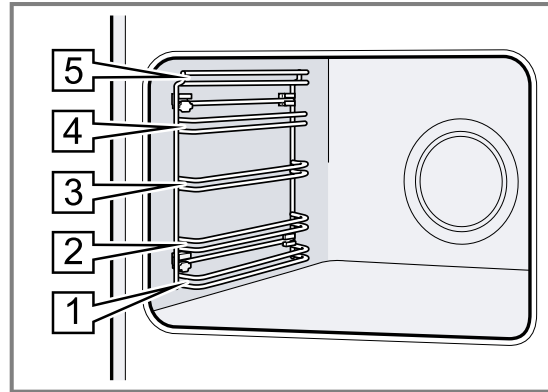

Iluminación

Una o varias luces iluminan el compartimento de cocción.

Si se abre la puerta del aparato, se vuelve a encender la iluminación del compartimento de cocción. Si la puerta permanece abierta más de 18 min aprox., se vuelve a apagar la iluminación.

Si se inicia el funcionamiento, la iluminación se enciende en la mayoría de los modos. Cuando el funcionamiento ha finalizado, la iluminación se apaga.

Ventilador

El ventilador se enciende y se apaga en función de la temperatura del aparato. El aire caliente escapa por la puerta.

¡ATENCIÓN!

Si se cubren las rendijas de ventilación, el aparato se sobrecalienta.

- ▶ No obstruir la abertura de ventilación.

El ventilador continúa funcionando durante un tiempo determinado después de apagar el horno para que el aparato se enfríe más rápidamente.

Puerta del aparato

Si se abre la puerta del aparato durante el funcionamiento, este se detiene. Cuando la puerta del aparato se cierra, el funcionamiento se reanuda automáticamente.

Si se cierra la puerta del aparato mientras se usa la función de microondas, se debe continuar el funcionamiento con .

5 Modos de funcionamiento

Aquí se muestra una vista general sobre los modos de funcionamiento y las funciones principales.

Para abrir el menú, pulsar

Modo de funcionamiento	Aplicación
Modos de calentamiento	Existen modos de calentamiento adaptados de forma precisa para conseguir una preparación óptima de los alimentos. → "Modos de calentamiento", Página 12 → "Manejo básico", Página 16

Modo de funcionamiento	Aplicación
Microondas	Cocción rápida, calentamiento o descongelación con el microondas. → "Microondas", Página 19
Favoritos	Utilizar los propios ajustes guardados. → "Favoritos", Página 26
Platos	Utilizar los ajustes programados y recomendados para los diferentes alimentos. → "Platos", Página 24

Modo de funcionamiento	Aplicación
Limpieza	Seleccionar la función de limpieza para el compartimento de cocción. → "Función de limpieza 'Autolimpieza pirólítica'", Página 32 → "Asistente de limpieza", Página 33 → "Secado", Página 34
Ajustes básicos	Adaptar los ajustes básicos. → "Ajustes básicos", Página 27

Home Connect





Con Home Connect, es posible conectar el horno con un terminal móvil para poder controlarlo a distancia y utilizar la gama completa de funciones del aparato. En función del tipo de aparato, hay diversas funciones (o con características más amplias) disponibles con la aplicación Home Connect. Hay más información disponible en la aplicación.
→ "Home Connect ", Página 28









5.1 Modos de calentamiento

A continuación, se explican las diferencias y la aplicación de cada modo de calentamiento para que siempre sea posible encontrar el que corresponda a cada alimento.

Los símbolos referentes a cada modo de calentamiento sirven para reconocerlos mejor.

Al seleccionar un modo de calentamiento, el aparato sugiere una temperatura o nivel adecuado. Pueden aceptarse o modificarse los valores en la zona indicada.
Si los ajustes de temperatura superan los 275 °C y el grill está al nivel 3, el aparato baja la temperatura tras unos 40 minutos a 275 °C, es decir, al nivel 1 de grill.

Símbolo	Modo de calentamiento	Rango de temperatura	Uso y funcionamiento
	Aire caliente 4D	30-275 °C	Hornear o asar en uno o varios niveles. El ventilador reparte el calor uniformemente por todo el compartimento de cocción desde la resistencia circular situada en el panel posterior.
	Calor superior e inferior	30-300 °C	Hornear al estilo tradicional o asar en un solo nivel. El modo de calentamiento está especialmente indicado para pasteles con recubrimiento jugoso. El calor proviene de forma homogénea de arriba y abajo.
	Aire caliente suave	125-250 °C	Preparar suavemente alimentos escogidos en un mismo nivel sin precalentarlos previamente. El ventilador reparte el calor uniformemente por todo el compartimento de cocción desde la resistencia circular situada en el panel posterior. Los alimentos se preparan por intervalos con el calor residual. Mantener la puerta del aparato cerrada durante la cocción. Los alimentos se preparan por intervalos con el calor residual. Mantener la puerta del aparato cerrada durante la cocción. Si abre la puerta del aparato, aunque sea brevemente, el aparato seguirá calentando sin aprovechar el calor residual. Este tipo de calentamiento se utiliza para calcular el consumo de energía en modo de circulación de aire y para determinar la clase de eficiencia energética.
	Air Fry	30-300 °C	Cocción crujiente en un nivel con poca grasa. Especialmente adecuado para alimentos que se suelen freír normalmente en aceite, p. ej., patatas fritas. El ventilador remueve el calor de la resistencia del grill alrededor de los alimentos a alta velocidad. La extracción de aire del compartimento de cocción se intensifica.

Símbolo	Modo de calentamiento	Rango de temperatura	Uso y funcionamiento
	Calor superior e inferior suave	150-250 °C	Preparar los alimentos seleccionados con cuidado. El calor proviene de arriba y abajo. Los alimentos se preparan por intervalos con el calor residual. Mantener la puerta del aparato cerrada durante la cocción. Los alimentos se preparan por intervalos con el calor residual. Mantener la puerta del aparato cerrada durante la cocción. Si abre la puerta del aparato, aunque sea brevemente, el aparato seguirá calentando sin aprovechar el calor residual. Este tipo de calentamiento se utiliza para calcular el consumo de energía en el modo convencional.
	Turbogrill	30-300 °C	Asar carne de ave, pescado entero o piezas de carne grandes. La resistencia del grill y el ventilador se conectan y desconectan alternativamente. El ventilador hace circular el aire caliente en torno a los alimentos.
	Grill, superficie amplia	Niveles de grill: 1 = mínimo 2 = medio 3 = máximo	Hornear al grill alimentos planos o de poca altura, como filetes, salchichas o tostadas. Gratinar alimentos. Se calienta toda la superficie por debajo de la resistencia del grill.
	Grill, pequeña superficie	Niveles de grill: 1 = mínimo 2 = medio 3 = máximo	Asar al grill cantidades pequeñas, como filetes, salchichas o tostadas. Gratinar cantidades pequeñas. Se calienta la superficie central por debajo de la resistencia del grill.
	Posición de pizza	30-275 °C	Preparar pizzas o alimentos que necesitan mucho calor por la parte inferior. El calor proviene de la resistencia inferior y de la resistencia circular situada en la placa posterior.
	Cocción a baja temperatura	70-120 °C	Cocinar suave y lentamente trozos de carne asados y tiernos en recipientes sin tapa. A baja temperatura, el calor se emite de forma homogénea desde las resistencias inferior y superior.
	Descongelar	30-60 °C	Descongelar suavemente alimentos congelados.
	Calor inferior	30-250 °C	Volver a hornear alimentos o cocer al baño maría. El calor proviene de la resistencia inferior.
	Conservar caliente	50-100 °C	Conservar calientes alimentos horneados.
	Precalentar recipientes	30-90 °C	Precalentar los recipientes.

5.2 Temperatura

Al calentar , en la mayoría de modos de calentamiento, es posible visualizar en la pantalla la temperatura actual del compartimento de cocción a partir de 30 °C aprox. y la temperatura ajustada la una junto a la otra; p. ej., 120 °C / 210 °C.

Al precalentar, el punto óptimo para introducir los alimentos se alcanza cuando la temperatura del compartimento de cocción y la temperatura ajustada coinciden.

Nota: La temperatura indicada puede variar ligeramente con respecto a la temperatura real del interior del horno por el efecto de la inercia térmica.

Indicador de calor residual

Cuando el aparato está apagado, una línea roja alrededor del anillo de mando muestra el calor residual del compartimento de cocción. Cuanto más baje la temperatura, más oscuro será el anillo. Por debajo de los 60 °C. el anillo se apaga por completo.

5.3 Potencia de microondas

Aquí se incluye una vista general de los niveles de potencia del microondas y de sus aplicaciones.

Potencia del microondas en vatios	Duración máxima en horas	Aplicación
90 W	1:30	Descongelar platos delicados.
180 W	1:30	Descongelar platos y continuar con la cocción.
360 W	1:30	Cocinar a fuego lento carne y pescado. Calentar alimentos delicados.

Potencia del microondas en vatios	Duración máxima en horas	Aplicación
600 W	1:30	Calentar y cocinar platos a fuego lento.
800 W "Boost"	00:30	Calentar líquidos.

Notas

- Para proteger el aparato, la potencia máxima del microondas "Boost" se reduce de forma gradual a 600 W en los primeros minutos. La potencia máxima vuelve a estar disponible tras un tiempo de enfriamiento.

- Las potencias de microondas no corresponden al consumo real del aparato.

6 Accesorios

Utilice accesorios originales. Están pensados para este aparato.

Nota: Cuando se calienta el accesorio, éste se puede deformar. La deformación no influye para nada en la función. Cuando el accesorio se enfría, desaparece la deformación.

En función del tipo de aparato, los accesorios suministrados pueden ser diferentes.

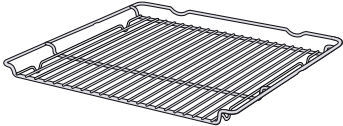
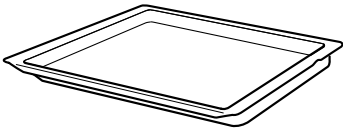
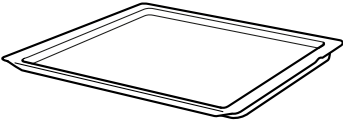
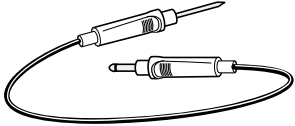
Accesorios		Aplicación
Parrilla		<ul style="list-style-type: none"> Moldes para pasteles Moldes para gratinar Recipientes Carne, como asados, o parrilladas Platos congelados
Bandeja universal		<ul style="list-style-type: none"> Tartas Repostería Pan Asados de gran tamaño Platos ultracongelados Recoger los líquidos que gotean al asar a la parrilla (la grasa, por ejemplo).
Bandeja de horno		<ul style="list-style-type: none"> Pastel en bandeja Repostería pequeña
Termómetro de carne		<p>Asar o cocinar a fuego lento con precisión. → "Termosonda", Página 22</p>

6.1 Consejos y advertencias sobre los accesorios

Algunos accesorios son solo apropiados para ciertos modos de funcionamiento.

Accesorios para microondas

Con la función sencilla de microondas solo puede utilizarse la parrilla incluida.

Las bandejas (p. ej. la bandeja universal o la bandeja de horno) pueden generar chispas, por lo que no son apropiadas.

Es preciso tener en cuenta los consejos relativos al microondas.

→ "Uso de recipientes y accesorios con microondas", Página 19

6.2 Función de encaje

La función de encaje evita que los accesorios se caigan al extraerlos.

Los accesorios pueden extraerse hasta la mitad, hasta que queden encajados. La protección frente a las caídas funciona solo si los accesorios están correctamente introducidos en el compartimento de cocción.

6.3 Introducir los accesorios en el compartimento de cocción

Introducir los accesorios correctamente en el compartimento de cocción. Los accesorios solo pueden extraerse así a mitad de camino sin inclinarse.

- Girar el accesorio de modo que la muesca  se encuentra en la parte posterior y señala hacia abajo.

2. Introducir los accesorios siempre entre las dos guías de la altura de inserción.

Parrilla Introducir la parrilla con el lado abierto hacia la puerta del aparato y la curvatura ~ hacia abajo.

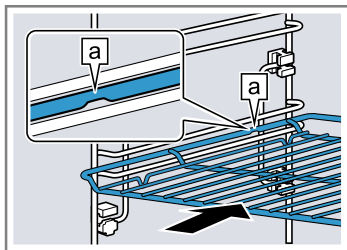

Bandeja
p. ej., bandeja universal o bandeja de horno Introducir la bandeja con el bisel **b** hacia la puerta del aparato.

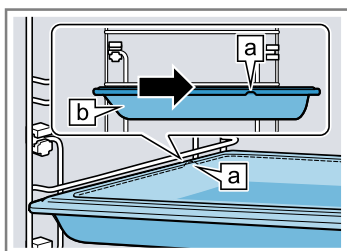

3. Introducir completamente el accesorio de manera que no toque la puerta del aparato.

Nota: Sacar del compartimento de cocción los accesorios que no se vayan a utilizar durante el funcionamiento.

6.4 Accesorios especiales

Otros accesorios pueden adquirirse en el Servicio de Asistencia Técnica, en establecimientos especializados o en Internet.

En nuestros folletos y en Internet se presenta una amplia oferta de accesorios para el aparato:

www.bosch-home.com

Los accesorios son específicos del aparato. Para la compra, indicar siempre la denominación exacta (E-Nr.) del aparato.

La información relativa a los accesorios para su aparato está disponible, a través del Servicio de Asistencia Técnica o en la tienda en línea.

7 Antes de usar el aparato por primera vez

Aplicar los ajustes de la primera puesta en marcha. Limpiar el aparato y los accesorios.

7.1 Realizar la primera puesta en marcha

Tras la conexión de corriente, se deben realizar los ajustes para la primera puesta en marcha del aparato. Pueden transcurrir unos minutos hasta que aparecen los ajustes en el panel indicador.

1. Encender el aparato con .
 - ✓ Se muestra el primer ajuste.
2. Para modificar el ajuste en caso necesario, pulsar sobre un valor de la lista o modificar el valor con el anillo de ajuste.
Ajustes posibles:
 - Idioma
 - Home Connect → "Home Connect", *Página 28*
 - Hora
→ "Ajustar la hora", *Página 28*
3. Pulsar y cambiar al siguiente ajuste.
4. Pasar por los ajustes y modificar en caso necesario.
 - ✓ Tras el último ajuste, la indicación de que la primera puesta en marcha ha concluido aparece en la pantalla.
5. Para que el aparato realice la autocomprobación antes del primer uso, abrir y cerrar una vez la puerta del aparato.

7.2 Limpiar el aparato antes de usarlo por primera vez

Limpiar el compartimento de cocción y los accesorios antes de preparar por primera vez cualquier alimento.

1. Retirar la información sobre el producto y el accesorio del compartimento de cocción. Retirar los restos del embalaje de dentro y fuera del aparato (p. ej., bolas de poliestireno y cinta adhesiva).
2. Limpiar las superficies lisas del compartimento de cocción con un paño suave y húmedo.
3. Encender el aparato con .
4. Efectuar los siguientes ajustes:

Modo de calentamiento	Aire caliente 4D
Temperatura	máxima
Duración	1 hora

→ "Manejo básico", *Página 16*

5. Iniciar el funcionamiento.
 - Ventilar la cocina mientras el aparato se calienta.
- ✓ Una vez transcurrida la duración, suena una señal. En la pantalla se indica que el funcionamiento ha finalizado.
6. Apagar el aparato con .
7. Limpiar las superficies lisas del compartimento de cocción con una bayeta con agua con un poco de jabón cuando el aparato se haya enfriado.
8. Limpiar los accesorios a fondo con una bayeta con agua con un poco de jabón o un cepillo blando.

8 Manejo básico

8.1 Conectar el aparato

- ▶ Encender el aparato con .
- ✓ En la pantalla aparece el menú.

8.2 Desconectar el aparato

Desconectar el aparato cuando no esté en uso. El aparato se apaga automáticamente si no se utiliza durante un periodo de tiempo prolongado.

- ▶ Apagar el aparato con .
- ✓ El aparato se apaga. Las funciones que están activadas se interrumpen.
- ✓ La pantalla muestra la hora o el calor residual.

8.3 Iniciar el funcionamiento

El usuario debe iniciar cada funcionamiento.



¡ATENCIÓN!

La presencia de agua en la base del compartimento de cocción mientras el aparato está funcionando a temperaturas superiores a 120 °C provoca daños en el esmalte.

- ▶ No poner el aparato en funcionamiento cuando haya agua en la base del compartimento de cocción.
- ▶ Limpiar el agua de la base del compartimento de cocción del aparato antes de ponerlo en funcionamiento.
- ▶ Iniciar el funcionamiento con .
- ✓ En la pantalla aparecen los ajustes.

8.4 Interrumpir el funcionamiento

También se puede interrumpir el funcionamiento para que continúe después.

1. Para interrumpir el funcionamiento, pulsar .
2. Volver a pulsar  para que continúe el funcionamiento.

8.5 Ajustar el modo de funcionamiento

Una vez encendido el aparato, aparece el menú en la pantalla.

1. Para desplazarse por las distintas opciones de selección, deslizar el dedo por la pantalla.
 - Para hojear en el menú y otras posibilidades de ajuste, deslizar el dedo hacia la derecha o hacia la izquierda.
 - Para desplazarse por las listas de selección, deslizar el dedo hacia abajo o hacia arriba.
2. Para seleccionar una función, pulsar sobre la función en la pantalla.
 - ✓ Según la función, es posible seleccionar distintos valores de ajuste u otros mosaicos.
3. Para volver a un ajuste en caso necesario, pulsar .
4. Para modificar los valores de ajuste, utilizar el anillo de ajuste digital:
 - Limpiar el anillo de ajuste girándolo en sentido antihorario, en función de las necesidades.
 - O pulsar en una posición determinada en el anillo de ajuste.

5. Confirmar el ajuste con .



6. Iniciar el funcionamiento con .

7. Cuando haya finalizado el funcionamiento:
 - En caso necesario, se pueden efectuar más ajustes y volver a iniciar el funcionamiento.
 - Cuando el alimento esté listo, apagar el aparato con .

Nota: Los ajustes se pueden almacenar como "Favoritos"  y volver a utilizarlos.

→ "Favoritos", Página 26

8.6 Ajustar el modo de calentamiento y la temperatura

1. Pulsar "Modos de calentamiento" en el menú.
2. Pulsar el modo de calentamiento deseado.
3. Pulsar sobre la temperatura en °C o, según el tipo de calentamiento, en el nivel de ajuste.
4. Ajustar la temperatura con el anillo de ajuste.
5. Pulsar  en la pantalla para confirmar la temperatura ajustada.
 - En caso necesario, es posible realizar otros ajustes:
 - → "Calentamiento rápido", Página 17
 - → "Funciones de programación del tiempo", Página 17
 - → "Microondas", Página 19
 - → "Función de ventilación 'Crisp Finish'", Página 21
 - → "Termosonda", Página 22
6. Iniciar el funcionamiento con .
 - ✓ El aparato empieza a calentar.
 - ✓ En la pantalla se muestran los valores de ajuste y el tiempo transcurrido de funcionamiento.
7. Cuando haya finalizado el funcionamiento:
 - En caso necesario, se pueden efectuar más ajustes y volver a iniciar el funcionamiento.
 - Cuando el alimento esté listo, apagar el aparato con .

Nota: El modo de calentamiento adecuado para el alimento en cuestión puede encontrarse en la descripción de los modos de calentamiento.

→ "Modos de calentamiento", Página 12



Modificar el modo de calentamiento

Al modificar los modos de calentamiento, también se restablecen los demás ajustes.

1. Pulsar .
2. Pulsar .
3. Pulsar el modo de calentamiento deseado.
4. Ajustar de nuevo el funcionamiento e iniciar con .

Modificar la temperatura

La temperatura se puede modificar en cualquier momento tras el inicio del funcionamiento.

1. Pulsar  en la pantalla.
2. Pulsar en la temperatura.
3. Modificar la temperatura con el anillo de ajuste.
4. Para confirmar el cambio, pulsar  en la pantalla.
 - ✓ El cambio se aplica.

8.7 Mostrar información

En la mayoría de los casos, se puede solicitar información sobre la función ya seleccionada. El aparato muestra algunas indicaciones automáticamente, p. ej, para confirmar o cuando se trata de un requerimiento o una advertencia.

1. Pulsar ⓘ "Información".
 - ✓ La información se muestra durante unos segundos.
2. Para desplazarse por la indicación si el contenido es extenso, deslizar el dedo sobre la pantalla.
3. En caso necesario, salir de la advertencia con ↵.

8.8 Usar el modo Sabbath

Si se desea utilizar el aparato en el modo Sabbath, utilizar las funciones de programación del tiempo y modificar el ajuste básico para la iluminación.

Nota: Si se abre la puerta del aparato durante el funcionamiento, el aparato deja de calentar. Si se cierra la puerta, el aparato continúa calentándose. Para manejar el aparato en modo Sabbath, la puerta se abre únicamente después del funcionamiento.



1. Modificar el ajuste básico «Iluminación» a «Siempre desactivada».
 - "Ajustes básicos", Página 27
 - De esta forma, la iluminación del compartimento de cocción estará siempre apagada durante el funcionamiento y cuando se abra la puerta del aparato.

2. Seleccionar el tipo de funcionamiento deseado.
 - "Ajustar el modo de funcionamiento", Página 16
 - "Ajustar el modo de calentamiento y la temperatura", Página 16
3. Ajustar la duración deseada según el tipo de funcionamiento.
 - "Ajustar la duración", Página 18
 - "Funciones de programación del tiempo", Página 17
4. Ajustar la hora a la que debe detenerse el funcionamiento con "Hora de finalización".
 - "Ajustar la hora de finalización", Página 18
 - "Funciones de programación del tiempo", Página 17
5. Introducir el alimento en el compartimento de cocción antes de que el aparato empiece a calentar.
6. Iniciar el funcionamiento con .
 - ✓ En la pantalla aparece el tiempo restante hasta el inicio. El electrodoméstico se encuentra en el modo de espera.
 - ✓ Cuando se alcanza el tiempo de inicio, el aparato empieza a calentar y comienza a transcurrir la duración.
7. Cuando haya finalizado el funcionamiento, retirar el alimento del compartimento de cocción. El aparato se apaga automáticamente tras aprox. 15-20 minutos.

Nota: En caso necesario, volver a modificar el ajuste básico para la iluminación.

9 Calentamiento rápido



Para ahorrar tiempo, el precalentamiento rápido  puede reducir el tiempo de precalentamiento a determinadas temperaturas por encima de 100 °C. El calentamiento rápido es posible en estos modos de calentamiento:

- Aire caliente 4D 
- Calor superior/inferior 



9.1 Ajustar el calentamiento rápido

Para conseguir un resultado de cocción uniforme, el alimento no debe introducirse en el compartimento de cocción hasta que haya finalizado el calentamiento rápido.

Nota: Ajustar una duración una vez haya finalizado el calentamiento rápido.

1. Ajustar un tipo de calentamiento adecuado y una temperatura superior a 100 °C. A partir de un ajuste de temperatura de 200 °C, se activa automáticamente el calentamiento rápido.
2. Pulsar "Calentamiento rápido".
 - ✓ El símbolo  se ilumina en color rojo.
3. Iniciar el funcionamiento con .
 - ✓ Se inicia el calentamiento rápido.
 - ✓ Al finalizar el precalentamiento rápido, suena una señal. El símbolo  se vuelve blanco de nuevo.
4. Introducir el alimento en el compartimento de cocción.

Interrumpir el calentamiento rápido

1. Pulsar  en la pantalla.
2. Pulsar "Calentamiento rápido".
 - ✓ El símbolo  se vuelve blanco de nuevo.

10 Funciones de programación del tiempo

Para cada funcionamiento, se puede ajustar la duración y la hora a la que el funcionamiento debe finalizar. El reloj avisador se ajusta independientemente del funcionamiento.

Función de tiempo	Uso
Duración 	Si se establece una duración para el funcionamiento, el aparato deja de calentar automáticamente una vez transcurrido este tiempo.

Función de tiempo	Uso
Finalización ☹	Para ajustar la duración, se puede configurar una hora a la que el funcionamiento deberá finalizar. El horno se inicia automáticamente para que el funcionamiento finalice a la hora deseada.
Reloj avisador ⌘	El reloj avisador puede ajustarse independientemente del funcionamiento. No influye en el aparato.

10.1 Ajustar la duración

La duración del funcionamiento puede ajustarse hasta 24 horas.

Requisito: Debe haberse programado un tipo de funcionamiento y una temperatura o nivel.

1. Pulsar ☹ "Duración".
2. Para ajustar la duración, pulsar el valor temporal correspondiente, p. ej., en el indicador de las horas "h" o el indicador de los minutos "m".
 - ✓ El valor seleccionado aparece marcado en azul.
3. Ajustar la duración con el anillo de ajuste. En caso necesario, restablecer el valor de ajuste con ☹.
4. Pulsar ✓ en la pantalla para confirmar la duración ajustada.
5. Iniciar el funcionamiento con ^{start}/_{stop}.
 - ✓ El aparato empieza a calentar y comienza a transcurrir el tiempo de cocción.
 - ✓ Una vez transcurrida la duración, suena una señal. En la pantalla se indica que el funcionamiento ha finalizado.
6. Si la duración ha transcurrido:
 - En caso necesario, se pueden efectuar más ajustes y volver a iniciar el funcionamiento.
 - Cuando el alimento esté listo, apagar el aparato con ☹.

Modificar la duración

La duración se puede modificar en cualquier momento.

1. Pulsar ^ en la pantalla.
2. Pulsar en la duración ☹.
3. Modificar la duración con el anillo de ajuste.
4. Para confirmar el cambio, pulsar ✓ en la pantalla.
 - ✓ El cambio se aplica.

Cancelar la duración

Puede interrumpirse la duración del tiempo en cualquier momento.

1. Pulsar ^ en la pantalla.
2. Pulsar en la duración ☹.
3. Restablecer la duración con ☹.

Nota: En los modos de funcionamiento que siempre requieren una duración, el aparato restablece la duración al valor previamente ajustado.

4. Para confirmar el cambio, pulsar ✓ en la pantalla.
 - ✓ El cambio se aplica.

10.2 Ajustar la hora de finalización

Se puede retrasar la hora a la que debe terminar el funcionamiento en hasta 24 horas.

Notas

- Para obtener un buen resultado de cocción, no retrasar la hora de finalización cuando el funcionamiento ya se haya iniciado.
- Para que los alimentos no se estropeen, no deben permanecer demasiado tiempo en el compartimento de cocción.

Requisitos

- Debe haberse programado un tipo de funcionamiento y una temperatura o un nivel.
 - Se debe haber programado una duración del tiempo.
1. Pulsar ☹ "Hora de finalización".
 2. Para ajustar la hora, pulsar el indicador de las horas o el indicador de los minutos.
 - ✓ El valor seleccionado aparece marcado en azul.
 3. Retrasar la hora con el anillo de ajuste. En caso necesario, restablecer el valor de ajuste con ☹.
 4. Para confirmar la hora ajustada, pulsar ✓ en la pantalla.
 5. Iniciar el funcionamiento con ^{start}/_{stop}.
 - ✓ En la pantalla aparece el tiempo restante hasta el inicio. El electrodoméstico se encuentra en el modo de espera.
 - ✓ Cuando se alcanza el tiempo de inicio, el aparato empieza a calentar y comienza a transcurrir la duración.
 - ✓ Una vez transcurrida la duración, suena una señal. En la pantalla se indica que el funcionamiento ha finalizado.
 6. Si la duración ha transcurrido:
 - En caso necesario, se pueden efectuar más ajustes y volver a iniciar el funcionamiento.
 - Cuando el alimento esté listo, apagar el aparato con ☹.

Modificar el tiempo de finalización

Para obtener un buen resultado de cocción, solo es posible modificar la hora ajustada de finalización antes de que se inicie el funcionamiento y expire el tiempo de duración.

1. Interrumpir el funcionamiento con ^{start}/_{stop}.
2. Pulsar la hora de finalización ☹.
3. Modificar la hora de finalización con el anillo de ajuste.
4. Para confirmar el cambio, pulsar ✓ en la pantalla.
5. Iniciar el funcionamiento con ^{start}/_{stop}.

Cancelar el tiempo de finalización

La hora de finalización puede cancelarse en cualquier momento.

1. Interrumpir el funcionamiento con ^{start}/_{stop}.
2. Pulsar la hora de finalización ☹.
3. Restablecer la hora de finalización con ☹.

Nota: En los modos de funcionamiento que siempre requieren una duración, el aparato restablece la hora a la que expira el tiempo de duración a la siguiente hora posible.

4. Para confirmar el cambio, pulsar ✓ en la pantalla.
5. Iniciar el funcionamiento con ^{start}/_{stop}.

10.3 Ajustar el reloj avisador

El reloj avisador funciona independientemente del funcionamiento. El reloj avisador le permite programar una duración de hasta 24 horas. El reloj avisador cuenta con señal acústica propia, para que el usuario pueda escuchar el aviso programado o el final de la duración.

Requisito: Si el aparato está apagado, pulse primero la pantalla. Se enciende la tecla.

1. Pulsar \boxtimes .
2. Para ajustar el reloj avisador, pulsar el valor temporal correspondiente en la pantalla, p. ej., en el indicador de los minutos "m" o el indicador de los segundos "s".
- ✓ El valor seleccionado aparece marcado en azul.
3. Ajustar el reloj avisador con el anillo de ajuste.
 - Para ajustar valores precisos, p. ej., precisión al segundo, mantener pulsada la zona correspondiente del anillo de ajuste durante aprox. 1-2 segundos. Los valores de ajuste de mayor precisión se muestran como puntos.
 - En caso necesario, restablecer el valor de ajuste con \odot .
4. Para iniciar el reloj avisador, pulsar \triangleright en la pantalla.
- ✓ Transcurre el tiempo del reloj avisador.

- ✓ El reloj avisador permanece visible en pantalla cuando el aparato está apagado.
- ✓ Si el aparato está encendido, los ajustes del modo actual se muestran en la pantalla. El reloj avisador se muestra en el indicador de funcionamiento.
- ✓ Una vez transcurrida la duración del reloj avisador, suena una señal. En la pantalla aparece un aviso de que el reloj avisador ha finalizado.

Modificar el reloj avisador

El reloj avisador puede ser modificado en cualquier momento.

1. Cuando el reloj avisador esté en marcha en segundo plano, seleccionar antes el reloj avisador con \boxtimes .
2. Pulsar \parallel .
3. Modificar el reloj avisador con el anillo de ajuste.
4. Pulsar \triangleright para confirmar.

Cancelar el reloj avisador

El reloj avisador se puede cancelar en cualquier momento.

1. Cuando el reloj avisador esté en marcha en segundo plano, seleccionar antes el reloj avisador con \boxtimes .
2. Pulsar \parallel .
3. Restablecer el reloj avisador con \odot .

11 Microondas

Con el microondas, los platos se pueden cocer al vapor, calentar, hornear o descongelar con especial rapidez.

11.1 Uso de recipientes y accesorios con microondas

Para calentar los alimentos de forma uniforme y no dañar el aparato, utilizar únicamente recipientes y accesorios adecuados.

Respetar las indicaciones de los fabricantes de los correspondientes recipientes.

Salvo que se indique lo contrario, introducir recipientes y accesorios en el nivel de altura 2.

Recipientes aptos para microondas

Recipientes resistentes al calor y material adecuado para el microondas:

- Cristal
- Vitrocerámica
- Porcelana
- Plástico termorresistente
- Cerámica totalmente esmaltada sin fisuras
- Vajilla de servicio
- Utilizar recipientes con elementos decorativos en oro o en plata solo si el fabricante garantiza que son aptos para su uso con microondas.
- Parrilla incluida
- En el modo exclusivo de microondas, las bandejas (p. ej. la bandeja universal o la bandeja de horno) pueden generar chispas, por lo que no son apropiadas.

Estos materiales dejan pasar las microondas y no se estropean.

Recipientes no aptos para microondas

Nota: Tener en cuenta las indicaciones para evitar daños materiales.

→ "Microondas", Página 8

- Recipientes y moldes de metal

El metal no permite que las microondas lo atraviesen. Los alimentos no se calientan, o lo hacen muy débilmente. Con el modo exclusivo de microondas, el metal puede generar chispas.

Recipientes con aporte adicional de microondas a un modo de funcionamiento

Al activar el aporte adicional de microondas para otro modo de funcionamiento, además de los recipientes y los accesorios aptos para microondas, es posible también utilizar metal:

- Recipientes y moldes de metal
 - Los metales deben estar separados al menos 2 cm de las paredes del horno y de la cara interior de la puerta.
 - Colocar los moldes para hornear y los recipientes de metal sobre la parrilla suministrada.
- Accesorios suministrados:
 - Parrilla
 - Bandeja universal
 - Bandeja pastelera

Probar la idoneidad de los recipientes para microondas

Si no se tiene la certeza de si un recipiente es apto para microondas, es posible someterlo a una prueba.

¡ATENCIÓN!

El funcionamiento del aparato sin alimentos provoca una sobrecarga del mismo.

- ▶ Nunca poner en marcha el microondas sin alimentos dentro. Solo se permite para probar brevemente un recipiente.

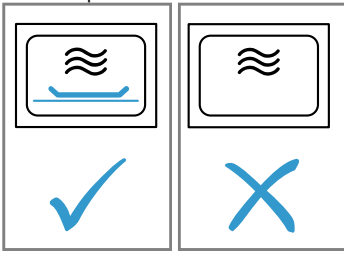

⚠ ADVERTENCIA – ¡Riesgo de quemaduras!

Las partes accesibles se calientan durante el funcionamiento.

- ▶ No tocar nunca las partes calientes.
 - ▶ Mantener fuera del alcance de los niños.
1. Colocar el recipiente vacío en el compartimento de cocción.
 2. Encender el aparato a máxima potencia entre 30 segundos y un minuto.
 3. Iniciar el funcionamiento.
 4. Comprobar el recipiente varias veces:
 - Si el recipiente está frío o templado, es apto para microondas.
 - Si el recipiente está caliente o se generan chispas, interrumpir la prueba. el recipiente no es apto para microondas.

11.2 Posibilidades de ajuste con microondas

Se puede utilizar únicamente el microondas o combinado con otro modo de funcionamiento.

Modo exclusivo de microondas

Las ondas electromagnéticas de las microondas generan energía por sí mismas que, p. ej., se transforma en calor al entrar en contacto con los alimentos.

Para evitar la condensación, el aparato activa automáticamente una resistencia a 600 W y "Boost". El compartimento de cocción y los accesorios se calientan. Esto no afecta al resultado de la cocción.

Se puede desactivar automáticamente esta función de secado en los ajustes básicos.

→ "Ajustes básicos", Página 27

⚠ ADVERTENCIA – ¡Riesgo de quemaduras!

La función de secado en el nivel más alto al utilizar únicamente el modo de microondas activa automáticamente una resistencia y calienta el compartimento de cocción.

- ▶ No tocar la superficie interior del compartimento de cocción cuando está caliente ni las resistencias.
- ▶ Mantener fuera del alcance de los niños.

Aporte adicional de microondas

El aporte adicional de microondas a un modo de funcionamiento acorta el tiempo de cocción de los alimentos.

Las microondas se pueden combinar con las siguientes funciones:

- Modos de calentamiento → *Página 16*
 - Aire caliente 4D
 - Calor superior/inferior
 - Turbogrill
 - Grill, superficie amplia
 - Grill, pequeña superficie
- → "Platos", *Página 24*
- → "Termosonda", *Página 22*
- → "Función de ventilación 'Crisp Finish'", *Página 21*

Potencias de microondas posibles en combinación con un modo de funcionamiento:

- 90 W
- 180 W
- 360 W

11.3 Ajustar el microondas

Nota:

Prestar atención al correcto manejo del microondas:

- → "Seguridad", *Página 2*
- → "Evitar daños materiales", *Página 7*
- → "Potencia de microondas", *Página 13*
- → "Uso de recipientes y accesorios con microondas", *Página 19*



1. Pulsar "Microondas" en el menú.
 - Alternativamente, seleccionar las microondas con la tecla .
2. Pulsar en la potencia del microondas ("Boost").
3. Ajustar la potencia del microondas con el anillo de ajuste.
4. Para confirmar la potencia ajustada, pulsar ✓ en la pantalla.
5. Pulsar "Duración".
 - El modo de microondas requiere siempre introducir la duración.
6. Para modificar la duración preajustada, pulsar en el valor temporal correspondiente, p. ej., el indicador de los minutos "min" o el indicador de los segundos "s".
 - ✓ El valor seleccionado aparece marcado en azul.
7. Ajustar la duración con el anillo de ajuste.
 - En caso necesario, restablecer el valor de ajuste con .
8. Pulsar ✓ en la pantalla para confirmar la duración ajustada.
9. Iniciar el funcionamiento con ^{start} _{stop}.
 - ✓ El microondas se enciende y comienza a transcurrir la duración del tiempo. A una potencia máxima de microondas "Boost", la pantalla muestra la reducción de potencia.
 - "Potencia de microondas", *Página 13*
 - ✓ Una vez transcurrido el tiempo, suena una señal. En la pantalla se indica que el funcionamiento ha finalizado.
10. Si la duración ha transcurrido:
 - En caso necesario, se pueden efectuar más ajustes y volver a iniciar el funcionamiento.
 - Cuando el alimento esté listo, apagar el aparato con .

11. Una vez desactivada la función de secado del microondas en los ajustes básicos, secar el compartimento de cocción si se ha formado condensación en su interior.
→ "Secado", Página 34

Nota: Si se abre la puerta del aparato durante el funcionamiento, este se detiene. Al cerrar la puerta del aparato, es preciso reanudar el funcionamiento. Si se ha modificado algún ajuste básico, es preciso asegurarse de que el microondas no siga funcionando sin alimentos en su interior.
→ "Ajustes básicos", Página 27



Modificar la potencia del microondas

La potencia del microondas se puede modificar en cualquier momento.

1. Pulsar  en la pantalla.
2. Pulsar en la potencia del microondas .
3. Modificar la potencia del microondas con el anillo de ajuste.
4. Para confirmar el cambio, pulsar  en la pantalla.
✓ El cambio se aplica.

Modificar la duración

La duración se puede modificar en cualquier momento.

1. Pulsar  en la pantalla.
2. Pulsar en la duración .
3. Modificar la duración con el anillo de ajuste.
4. Para confirmar el cambio, pulsar  en la pantalla.
✓ El cambio se aplica.

11.4 Ajustar el aporte adicional de microondas





Nota:

Prestar atención al correcto manejo del microondas:

- → "Seguridad", Página 2
- → "Evitar daños materiales", Página 7



- → "Potencia de microondas", Página 13
- → "Uso de recipientes y accesorios con microondas", Página 19

Requisito: Tener en cuenta las indicaciones relativas al modo de funcionamiento correspondiente.
→ "Posibilidades de ajuste con microondas", Página 20

1. Pulsar el modo de funcionamiento deseado en el menú.
2. Efectuar los ajustes para el modo de funcionamiento, p. ej., el modo de calentamiento y la temperatura.
3. Pulsar  "Aporte adicional de microondas".
4. Ajustar la potencia del microondas con el anillo de ajuste.
5. Para confirmar la potencia ajustada, pulsar  en la pantalla.
6. Pulsar  "Duración" y ajustar la duración.
7. Iniciar el funcionamiento con .
✓ El aparato empieza a calentar y comienza a transcurrir el tiempo de cocción.
✓ Una vez transcurrida la duración, suena una señal. En la pantalla se indica que el funcionamiento ha finalizado.
8. Si la duración ha transcurrido:
 - En caso necesario, se pueden efectuar más ajustes y volver a iniciar el funcionamiento.
 - Cuando el alimento esté listo, apagar el aparato con .

Modificar el aporte adicional de microondas

Es posible modificar y desactivar el aporte adicional de microondas en cualquier momento.

1. Pulsar  en la pantalla.
2. Pulsar en la potencia del microondas .
3. Modificar o desactivar la adición de microondas con el anillo de ajuste.
4. Para confirmar el cambio, pulsar  en la pantalla.
✓ El cambio se aplica.

12 Función de ventilación "Crisp Finish"





La función de ventilación "Crisp Finish"  extrae humedad del compartimento de cocción para que los platos queden más crujientes.

Se reduce la cantidad de vapor caliente que sale al abrir la puerta del aparato.

12.1 Modos de calentamiento compatibles con la función de ventilación





Solo ciertos modos de calentamiento resultan adecuados para la función de ventilación.

Se puede utilizar la función de ventilación en los siguientes modos de calentamiento:

- Aire caliente 4D 
- Calor superior/inferior 
- Turbogrill 
- Posición de pizza 

12.2 Ajustar la función de ventilación



La función de ventilación se puede activar en cualquier momento una vez comenzado el funcionamiento.

1. Ajustar un tipo de calentamiento adecuado y una temperatura.
En caso necesario, se pueden efectuar más ajustes y combinarlos con la función de ventilación.
2. Pulsar  "Crisp Finish".
✓ El símbolo  se ilumina en color rojo.
3. Iniciar el funcionamiento con .
✓ El aparato empieza a calentar.
✓ En la pantalla se muestran los valores ajustados.
4. Cuando el alimento esté listo, apagar el aparato con .

Nota: Durante el funcionamiento, se pueden escuchar los fuertes ruidos del ventilador.

Desactivar la función de ventilación

La función de ventilación se puede desactivar en cualquier momento.

1. Pulsar  en la pantalla.
2. Pulsar  "Crisp Finish".
✓ El símbolo  se vuelve blanco de nuevo.
✓ El funcionamiento continúa sin la función de ventilación.









13 Termosonda

Cocinar con precisión introduciendo la termosonda  en el alimento y fijando una temperatura interior en el aparato. La termosonda mide la temperatura interior del alimento. Cuando se haya alcanzado la temperatura interior del alimento ajustada, el aparato deja de calentar automáticamente.

13.1 Modos de calentamiento adecuados con la termosonda

Solo ciertos modos de calentamiento son apropiados para usar con la termosonda.

La termosonda se puede utilizar en los siguientes modos de calentamiento:

- Aire caliente 4D 
- Calor superior/inferior 
- Aire caliente suave 
- Calor superior e inferior suave 
- Turbogrill 
- Posición de pizza 
- Cocción a baja temperatura 
- Calor inferior 
- Conservar caliente 

13.2 Insertar la termosonda

Utilizar la termosonda suministrada o pedir a nuestro Servicio de Atención al Cliente una que sea adecuada.

ADVERTENCIA – ¡Riesgo de descarga eléctrica!

Si no se utiliza un termómetro de carne adecuado el aislamiento puede sufrir daños.

- ▶ Utilizar exclusivamente el termómetro de carne prescrito para este aparato.

¡ATENCIÓN!

Se puede dañar el termómetro de asado.

- ▶ No aprisionar el termómetro de asado.
- ▶ No utilizar recipientes con tapa.
- ▶ Para que el intenso calor no dañe el termómetro de asado, debe mantenerse una distancia de varios centímetros entre la resistencia del grill y el termómetro. La carne puede abrirse durante la cocción.

Si, durante el funcionamiento con horno microondas, la punta del termómetro de asado no está completamente introducida en el alimento, se pueden provocar chispas.

- ▶ Introducir el termómetro de asado completo en el alimento.

ADVERTENCIA – ¡Riesgo de lesiones!

La termosonda con un punto de medición es afilada.

- ▶ Manejar con cuidado la termosonda con un punto de medición.

1. Introducir la termosonda en el alimento.

La termosonda cuenta con tres puntos de medición. Asegurarse de que, al menos, el punto de medición intermedio está introducido en el alimento.

Trozos finos de carne Introducir lateralmente la termosonda en la parte más gruesa de la carne.

Trozos gruesos de carne Introducir la termosonda en la carne hasta el tope desde arriba, en posición inclinada.

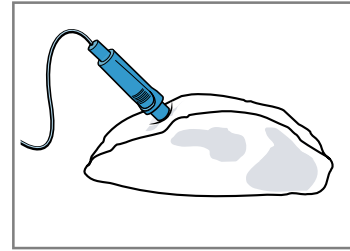

Nota: Si se quiere dar la vuelta a los alimentos, colocar la termosonda lateralmente en el alimento para que no haya que retirarla al voltear.

Aves Introducir la termosonda por la parte más gruesa de la pechuga hasta el tope. Según la forma del ave, introducir la termosonda en sentido transversal o longitudinal.

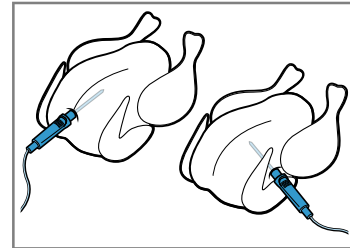

Girar el ave y colocarla en la parrilla con la pechuga hacia abajo.

Pescado En piezas de pescado completas, introducir la termosonda detrás de la cabeza del pescado, en dirección a las espaldas, hasta el tope.

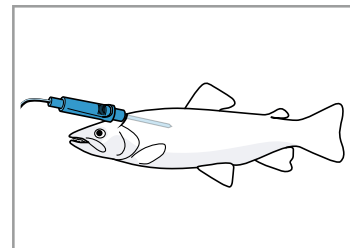

Colocar el pescado sin dar la vuelta sobre la parrilla en posición de nado, p. ej., con media patata como apoyo.

2. Introducir el alimento dentro del compartimento de cocción con la termosonda.
3. Conectar la termosonda en el enchufe situado en el lado izquierdo del compartimento de cocción.

Nota: Para dar la vuelta al alimento, no extraer la termosonda. Tras dar la vuelta al alimento, comprobar que la termosonda siga en su posición correcta.

13.3 Ajustar la termosonda

Se puede ajustar una temperatura interior de entre 30 °C y 99 °C.

Requisitos

- El alimento se mantiene dentro del compartimento de cocción con la termosonda.
 - La termosonda está insertada en el compartimento de cocción.
1. Pulsar "Modos de calentamiento" en el menú.
 2. Pulsar el modo de calentamiento deseado.
 3. Pulsar en la temperatura en °C.
 4. Ajustar la temperatura del compartimento de cocción con el anillo de ajuste.
Ajustar la temperatura del compartimento de cocción al menos a 10 °C más que la temperatura interior del alimento.
No ajustar la temperatura del compartimento de cocción por encima de 250 °C.
 5. Para confirmar la temperatura ajustada en el compartimento de cocción, pulsar ✓ en la pantalla.
 6. Pulsar ↶ "Termosonda".
 7. Ajustar la temperatura interior con el anillo de ajuste.
En caso necesario, restablecer el valor de ajuste con ↻.
 8. Pulsar ✓ en la pantalla para confirmar la temperatura interior ajustada.
 9. Iniciar el funcionamiento con ^{start}/_{stop}.
 - ✓ El aparato empieza a calentar.
 - ✓ En la pantalla se muestran los valores de ajuste y el tiempo transcurrido de funcionamiento. Si el aparato está conectado a Home Connect, se muestra el pronóstico de tiempo restante.
 - ✓ Cuando se alcanza la temperatura interior programada, suena una señal. En la pantalla se indica que el funcionamiento ha finalizado. El aparato deja de calentar. En el modo de calentamiento Cocción a baja temperatura, el aparato continúa calentándose.
10. **⚠ ADVERTENCIA – Riesgo de quemaduras!**
El interior del aparato, los accesorios y el termómetro de carne alcanzan temperaturas muy elevadas.
- ▶ Utilizar siempre agarradores para sacar los accesorios calientes y el termómetro de carne del interior del aparato.
- Cuando se alcanza la temperatura interior del alimento:
- En caso necesario, se pueden efectuar más ajustes y volver a iniciar el funcionamiento.
 - Cuando el alimento esté listo, apagar el aparato con ⏻.
 - Extraer la termosonda del conector del compartimento de cocción.
 - Extraer la termosonda del alimento y sacarla del compartimento de cocción.

Consejos

- La termosonda puede combinarse también con otros modos de funcionamiento, como:
 - → "Microondas", *Página 19*
 - → "Platos", *Página 24*
- La termosonda también se puede utilizar sin temperatura interior ajustada. De este modo es posible leer la temperatura interior del alimento en el panel indicador y, en caso necesario, finalizar el funcionamiento manualmente.

Modificar la temperatura

Una vez iniciado el funcionamiento, es posible modificar en cualquier momento la temperatura del compartimento de cocción y la temperatura interior del alimento.

1. Pulsar ^ en la pantalla.
2. Pulsar en la temperatura de la cavidad interior o la temperatura interior del alimento.
3. Modificar la temperatura con el anillo de ajuste.
4. Para confirmar el cambio, pulsar ✓ en la pantalla.

Modificar el modo de calentamiento

Al modificar los modos de calentamiento, también se restablecen los demás ajustes.

1. Pulsar ^{start}/_{stop}.
2. Pulsar ↶.
3. Pulsar el modo de calentamiento deseado.
4. Ajustar de nuevo el funcionamiento e iniciar con ^{start}/_{stop}.

13.4 Pronóstico de tiempo restante de funcionamiento

Si el aparato está conectado a Home Connect, el aparato puede pronosticar el tiempo restante previsto del proceso de cocción.

El primer pronóstico de tiempo restante se muestra tras aprox. 1 minuto en la pantalla. El tiempo restante estimado se recalcula y actualiza constantemente.

Nota: El pronóstico de tiempo restante no está disponible en todos los tipos de calentamiento.

13.5 Temperatura interior de distintos alimentos

A continuación, se indican los valores orientativos de temperatura interior para distintos alimentos.

Los valores orientativos dependen de la calidad y la composición de los alimentos. No utilizar alimentos congelados.

Ave	Temperatura interior en °C
Pollo	80-85
Pechuga de pollo	75-80
Pato	80-85
Pechuga de pato, al punto	55-60
Pavo	80-85
Pechuga de pavo	80-85
Ganso	80-90
Carne de cerdo	Temperatura interior en °C
Aguja de cerdo	85-90
Solomillo de cerdo, al punto	62-70
Lomo de cerdo, muy hecho	72-80
Carne de buey	Temperatura interior en °C
Solomillo de vacuno o rosbif, marcado	45-52

Carne de buey	Temperatura interior en °C
Solomillo de vacuno o rosbif, al punto	55-62
Solomillo de vacuno o rosbif, muy hecho	65-75
Carne de ternera	Temperatura interior en °C
Asado de ternera o codillo, magro	75-80
Asado de ternera, paletilla	75-80
Pierna de ternera	85-90
Carne de cordero	Temperatura interior en °C
Pierna de cordero, al punto	60-65

Carne de cordero	Temperatura interior en °C
Pierna de cordero, muy hecha	70-80
Lomo de cordero, al punto	55-60
Pescado	Temperatura interior en °C
Pescado, entero	65-70
Filete de pescado	60-65
Otros	Temperatura interior en °C
Asado de carne picada, de todo tipo de carne	80-90
Calentar alimentos (regenerar)	65-75

14 Platos

Con el modo de funcionamiento "Platos", el aparato ayuda en la preparación de diferentes alimentos y selecciona automáticamente los mejores ajustes.

14.1 Recipiente para platos

El resultado de la cocción viene determinado por la composición y por el tamaño del recipiente.

Utilizar recipientes resistentes al calor y aptos para hasta 300 °C de temperatura. Los recipientes de cristal o vitrocerámica son los más adecuados. Los asados deben cubrir hasta aprox. 2/3 del fondo del recipiente.

Los recipientes fabricados en los siguientes materiales no son adecuados:

- aluminio pulido brillante;
- barro sin esmaltar;
- de plástico o con asas de plástico.

Nota: El aparato enciende el microondas para preparar algunos platos. Aparece una indicación en el panel indicador para utilizar un recipiente adecuado para el microondas.

→ "Uso de recipientes y accesorios con microondas", *Página 19*

14.2 Posibilidades de ajuste de los platos

Para preparar los platos de forma óptima, el aparato utiliza distintos ajustes en función de la preparación. Los ajustes aplicados aparecen en la pantalla. El usuario puede adaptar algunos ajustes. Seguir las indicaciones de la pantalla.

Nota: El resultado de la cocción viene determinado por la calidad y la composición de los alimentos. Utilizar preferentemente alimentos frescos a temperatura del frigorífico. Los alimentos congelados se deben usar directamente al sacarlos del congelador.

Consejos y sugerencias sobre los ajustes

Cuando se ajusta un plato, la pantalla muestra la información relevante para ese plato; por ejemplo:

- Altura de inserción adecuada
- Accesorio o recipiente adecuado

- Adición de líquido
- Momento ideal para dar la vuelta o remover los alimentos:
En cuanto se alcanza ese momento, se emite una señal acústica.

Pulsar ⓘ "Información" para consultar la información. Algunas indicaciones aparecen automáticamente.

Programas

En algunos programas vienen configurados de fábrica el tipo de calentamiento óptimo, la temperatura y la duración.

Para obtener un resultado de cocción óptimo, también es preciso ajustar el peso, el grosor o el grado de cocción. Solo es posible realizar ajustes dentro del rango previsto.

Si no se indica lo contrario, ajustar el peso total del plato.

Ajustes recomendados

En algunos ajustes recomendados viene configurado de fábrica el tipo de calentamiento óptimo.

La temperatura y la duración predeterminadas pueden adaptarse.

Sensor de horneado

Algunos platos son adecuados para prepararse con el sensor de horneado . No deben realizarse más ajustes.

El sensor de horneado supervisa el proceso de horneado en el compartimento de cocción. El aparato configura de forma autónoma los ajustes y finaliza el funcionamiento cuando el plato está listo.

Notas

- No se debe utilizar el sensor de horneado si el plato ya viene prehornado, ya que el resultado de cocción no sería apropiado.
- Transcurridos 5 minutos desde el inicio del funcionamiento con sensor de horneado, no se debe abrir más la puerta del aparato; de lo contrario, se podría interrumpir el funcionamiento del sensor de horneado.

Si se debe abrir la puerta del aparato, iniciar el funcionamiento posterior sin sensor de horneado o interrumpirlo y ajustarlo manualmente. Supervisar el proceso de cocción hasta que el alimento esté listo.

- Utilizar moldes oscuros de metal para obtener un resultado de cocción óptimo.

¡ATENCIÓN!

El sensor de horneado puede resultar dañado si se usan moldes de silicona o láminas, tapas o accesorios que contengan silicona. También pueden producirse daños si el sensor de horneado no está activado.

- ▶ No usar moldes de silicona ni láminas, tapas o accesorios que contengan silicona.
- ▶ No almacenar objetos de silicona en el compartimento de cocción.

Pronóstico de tiempo restante de funcionamiento

Si el aparato está conectado a Home Connect, el aparato puede pronosticar el tiempo restante previsto del proceso de cocción.

El primer pronóstico de tiempo restante se muestra tras aprox. 1 minuto en la pantalla. El tiempo restante estimado se recalcula y actualiza constantemente.

Nota: El pronóstico de tiempo restante no está disponible en todos los tipos de calentamiento.

14.3 Vista general de los platos

En el aparato se visualizan los platos individuales que están disponibles al abrir el modo de funcionamiento. La selección de los platos depende del equipamiento del aparato.

Los platos aparecen ordenados por categorías y alimentos.

Nota: En los ajustes básicos, es posible especializar los platos mostrados según variantes regionales.

→ "Ajustes básicos", *Página 27*

Categoría	Alimentos
Sensor de horneado	Pasteles Repostería pequeña Pan, panecillos Pasteles salados, pizza, quiche Nota: Aquí solo figuran platos que se preparan con el sensor de horneado.
Pasteles	Pasteles en moldes Pasteles en bandeja de horno Repostería pequeña Galletas
Pan, panecillos	Pan Panecillos
Pizza, tarta salada	Pizza Tarta salada, quiche
Gratinados, suflés	Gratinado salado, fresco, con ingredientes cocidos Gratinado de patatas con ingredientes crudos, 4 cm de alto Lasaña fresca Lasaña congelada Gratinado, dulce, fresco Crumble de frutas Suflé en moldes para porciones Pudin de Yorkshire

Categoría	Alimentos
Ave	Pollo Pato, ganso Pavo
Carne	Carne de cerdo Carne de buey Carne de ternera Carne de cordero Carne de caza Platos de carne
Pescado	Pescado, entero Filete de pescado
Productos congelados	Pizza Gratinados Productos de patata Aves, pescado Panecillos
Guarniciones, verduras	Patatas Arroz Cereales Verduras
Descongelar alimentos	Pasteles Pan, panecillos Carne, ave Pescado

14.4 Ajustar el plato

1. Pulsar "Platos" en el menú.
2. Pulsar la categoría deseada.
3. Pulsar el alimento deseado.
4. Pulsar el plato deseado.

Consejo: En algunos platos, es posible seleccionar un tipo de preparación preferido.

→ "Posibilidades de ajuste de los platos", *Página 24*

- ✓ Los ajustes del plato aparecen en la pantalla.
- 5. Adaptar los ajustes en caso necesario.
En función del plato, es posible adaptar solo ciertos ajustes.
→ "Posibilidades de ajuste de los platos", *Página 24*
- 6. Para obtener datos como, p. ej., información sobre los accesorios y la altura de inserción, pulsar ⓘ "Información".
- 7. Iniciar el funcionamiento con ^{start} _{stop}.
- ✓ El aparato empieza a calentar y comienza a transcurrir el tiempo de cocción.
- ✓ No se muestra ninguna duración en el funcionamiento con el sensor de cocción. En la pantalla se muestran los valores de ajuste y el tiempo transcurrido de funcionamiento. Si el aparato está conectado a Home Connect, se muestra el pronóstico de tiempo restante.
→ "Pronóstico de tiempo restante de funcionamiento", *Página 25*
- ✓ Cuando el plato está listo, suena una señal. El aparato deja de calentar.
- 8. Si la duración ha transcurrido:
 - En caso necesario, se pueden efectuar más ajustes y volver a iniciar el funcionamiento.
 - Cuando el alimento esté listo, apagar el aparato con ⏻.

14.5 Función de desconexión automática

La función de desconexión automática  permite hornear y asar platos con tranquilidad.

Cuando termina el funcionamiento, el aparato deja de calentar automáticamente.
Para obtener un resultado de cocción óptimo, sacar el plato del compartimento de cocción cuando el funcionamiento haya terminado.

15 Favoritos

Los ajustes se pueden almacenar en la sección de favoritos para volver a utilizarlos.

Nota: Según el tipo de aparato/versión de software, puede ser necesario descargar primero esta función en el aparato. Para obtener información, consultar la aplicación Home Connect.

15.1 Guardar favoritos

Es posible guardar hasta 30 modos de funcionamiento distintos como favoritos.

- ▶ Cuando se ajuste un modo de funcionamiento, pulsar ☆ "Guardar en favoritos" al final de la lista de selección.
Para cambiar el nombre de un favorito, es preciso utilizar la aplicación Home Connect. Si el aparato está conectado, seguir las instrucciones de la aplicación.

15.2 Seleccionar favoritos

Si se han guardado ajustes favoritos, se pueden seleccionar al ajustar el funcionamiento.

1. Pulsar "Favoritos" en el menú.
 - Alternativamente, seleccionar los favoritos con la tecla ☆.
 2. Pulsar el ajuste favorito deseado.
 3. Si es necesario, se pueden modificar los ajustes.
 4. Iniciar el funcionamiento con .
- ✓ En la pantalla se muestran los valores ajustados.

Nota:

Tener en cuenta las indicaciones para los distintos modos de funcionamiento:

- → "Microondas", *Página 19*
- → "Función de ventilación 'Crisp Finish'", *Página 21*
- → "Termosonda", *Página 22*

15.3 Modificar los favoritos

Es posible modificar, clasificar o borrar en todo momento los ajustes favoritos almacenados.



1. Para cambiar el nombre de un favorito, es preciso utilizar la aplicación Home Connect. Si el aparato está conectado, seguir las instrucciones de la aplicación.
2. Para modificar los valores de ajuste en el aparato, pulsar "Favoritos" en el menú.
 - Alternativamente, seleccionar los favoritos con la tecla ☆.
3. Pulsar el ajuste favorito deseado.
4. Al final de la lista de selección, pulsar  "Editar favoritos".
5. Modificar los valores de ajuste.
6. Confirmar la modificación.

Eliminar favoritos

1. Para eliminar un favorito, pulsar "Favoritos" en el menú.
 - Alternativamente, seleccionar los favoritos con la tecla ☆.
2. Pulsar el ajuste favorito deseado.
3. Al final de la lista de selección, pulsar  "Eliminar favoritos".
4. Confirmar la eliminación.



16 Seguro para niños

Asegurar el aparato para que los niños no lo enciendan o cambien los ajustes.

- ✓ Cuando el aparato está encendido,  se ilumina.
Cuando el aparato está apagado,  no se ilumina.

16.1 Activar el seguro para niños

El seguro para niños se puede activar con el aparato encendido o apagado.

- ▶ Para activar el seguro para niños, mantener pulsado  durante unos 4 segundos.
- ✓ En la pantalla se muestra una indicación de confirmación.
- ✓ El panel de mando se bloquea. El aparato solo puede apagarse con .

16.2 Desactivar el seguro para niños

El seguro para niños puede desactivarse en cuanto se desee.

1. Pulsar cualquier zona de la pantalla.
2. Para desactivar el seguro para niños:
 - Seguir las instrucciones del display para que el gráfico del anillo se llene por completo.
 - O mantener pulsado  durante aprox. 4 segundos.
- ✓ En la pantalla se muestra una indicación de confirmación.

17 Ajustes básicos

Es posible adaptar los ajustes básicos del aparato a las necesidades individuales.

17.1 Vista general de los ajustes básicos

Aquí encontrará una vista general de los ajustes básicos y los ajustes de fábrica. Los ajustes básicos dependen del equipamiento de su aparato. Con ⓘ "Información", aparece más información sobre ajustes básicos específicos en la pantalla.

Ajustes básicos	Selección
Idioma	Véase la selección en el aparato.
Home Connect	Vincular y controlar el horno con un terminal móvil. → "Home Connect ", <i>Página 28</i>
Hora	Hora en formato de 24 h.

Pantalla	Selección
Luminosidad	■ Niveles 1, 2, 3, 4 y 5 ¹
Indicación de standby	■ Activado, limitado temporalmente ■ Activado (este ajuste aumenta el consumo de energía) ■ Desactivado ¹
Hora	■ Digital ¹ ■ Analógica
Ajuste	■ Orientación de la pantalla en vertical y en horizontal.
¹ Ajuste de fábrica (puede variar según el modelo de aparato)	

Tono	Selección
Tono de teclas	■ ON ¹ ■ OFF
Tono de aviso	■ Duración muy breve (una vez) ■ Duración breve (aprox. 5 segundos) ■ Duración media (aprox. 10 segundos) ¹ ■ Duración larga (aprox. 30 segundos)
¹ Ajuste de fábrica (puede variar según el modelo de aparato)	

Ajustes del aparato	Selección
Tiempo de funcionamiento del ventilador tras su desconexión automática	■ Mínimo ■ Recomendado ¹ ■ Largo ■ Muy largo
Iluminación	■ Durante la cocción y al abrir la puerta ¹ ■ Solo al abrir la puerta ■ Siempre desactivada
¹ Ajuste de fábrica (puede variar según el modelo de aparato)	

Ajustes del aparato	Selección
Preajuste de potencia del microondas	■ 90 W ■ 180 W ■ 360 W ■ 600 W ■ Boost ¹
Continuar cocción con microondas	■ Desact. ¹ ■ Act.
Secar microondas	■ Act. ¹ ■ Desact.
¹ Ajuste de fábrica (puede variar según el modelo de aparato)	

Personalización	Selección
Logo de la marca	■ Mostrar ¹ ■ No mostrar
Funcionamiento tras la activación	■ Menú principal ¹ ■ Modos de calentamiento ■ Microondas ■ Platos ■ Favoritos
Tiempo de cocción transcurre	■ No mostrar ■ Mostrar ¹
Bandeja de horno para microondas	■ Act. ¹ ■ Desact.
Platos regionales	■ Todos ¹ ■ Platos europeos ■ Platos al estilo británico
Platos	■ Todos ¹ ■ Sin carne de cerdo ■ Solo kosher
Seguro para niños	■ Bloqueo de la puerta + Bloqueo de las teclas ■ Solo bloqueo de las teclas ¹ ■ Desactivado
Calentamiento rápido automático	■ OFF ■ Act. ¹
¹ Ajuste de fábrica (puede variar según el modelo de aparato)	

Configuración de fábrica	Selección
Configuración de fábrica	■ Restablecer

Información	Indicación
Información del aparato	Mostrar la información técnica sobre el aparato.

17.2 Modificar los ajustes básicos

1. Pulsar "Ajustes básicos" en el menú.

2. Pulsar la zona del ajuste básico deseado.
3. Pulsar el ajuste básico deseado.
4. Pulsar la opción deseada para el ajuste básico.
 - ✓ En la mayoría de ajustes básicos, la modificación se aplica directamente.
5. Para modificar más ajustes básicos, pulsar ↶ para volver y seleccionar otro ajuste básico.
6. Para salir de los ajustes básicos, volver al menú principal con ⏪ o apagar el aparato con ⏻.
 - ✓ Se han guardado los cambios.

Nota: Después de un fallo de corriente, se mantienen las modificaciones realizadas en los ajustes básicos.

17.3 Ajustar la hora

1. Pulsar "Ajustes básicos" en el menú.

2. Pulsar "Hora".
3. Para ajustar la hora, pulsar el indicador de las horas o el indicador de los minutos.
 - ✓ El valor seleccionado aparece marcado en azul.
4. Ajustar la hora con el anillo de ajuste.
 - Los minutos se cuentan en intervalos de cinco. Para ajustar minuto a minuto, es preciso mantener pulsada la zona correspondiente del anillo de ajuste durante 1-2 segundos. Los minutos se muestran como puntos. Ajustar los minutos con el anillo de ajuste.
5. Para salir de los ajustes básicos, volver al menú principal con ⏪ o apagar el aparato con ⏻.
 - ✓ Se guarda la hora.

18 Home Connect

Este aparato tiene capacidad para conectarse a la red. Conecte su aparato con un dispositivo móvil para manejar las funciones a través de la aplicación Home Connect, adaptar los ajustes básicos o supervisar el estado de funcionamiento actual.

Los servicios Home Connect no están disponibles en todos los países. La disponibilidad de la función Home Connect depende de la disponibilidad de los servicios Home Connect en su país. Para obtener más información, consultar: www.home-connect.com.

La aplicación Home Connect le guiará durante todo el proceso de registro. Seguir las instrucciones de la aplicación Home Connect para establecer los ajustes.

Consejo: Tener en cuenta también las indicaciones de la aplicación Home Connect.

Notas

- Tener en cuenta las indicaciones de seguridad de este manual y asegurarse de respetarlas también si utiliza el aparato mediante la aplicación Home Connect.
→ "Seguridad", *Página 2*
- Siempre tiene prioridad el manejo desde el propio aparato. En este momento, no es posible manejar el aparato a través de la aplicación Home Connect.
- Durante el funcionamiento activo conectado a la red, el aparato únicamente consume 2 W como máximo.

18.1 Configurar la aplicación Home Connect

1. Instalar la aplicación Home Connect en el dispositivo móvil.
2. Iniciar la aplicación Home Connect y configurar el acceso para Home Connect.

18.3 Ajustes de Home Connect

En los ajustes básicos del aparato, se pueden adaptar los ajustes y la configuración de red para Home Connect. El ajuste que aparece en el panel indicador depende de si se ha configurado Home Connect y de si el aparato está conectado a la red doméstica.

La aplicación Home Connect le guiará durante todo el proceso de registro.

18.2 Ajustar Home Connect

Requisitos

- El aparato ya está conectado a la red eléctrica y encendido.
- Se cuenta con un dispositivo móvil (p. ej., un teléfono inteligente) con una versión actual del sistema operativo iOS o Android.
- La aplicación Home Connect está configurada en el dispositivo móvil.
- En el lugar en que se encuentra, el aparato recibe cobertura de la red doméstica WLAN (wifi).
- El dispositivo móvil y el aparato se encuentran dentro del margen de alcance de la señal wifi de la red doméstica.

1. Abrir la aplicación Home Connect y escanear el siguiente código QR.



2. Seguir las instrucciones de la aplicación Home Connect.

Ajuste básico	Ajustes posibles	Explicación
Asistente de Home Connect	Iniciar el asistente Desconectar la conexión	El asistente de Home Connect permite conectar el aparato con la aplicación Home Connect. Nota: Al utilizar el asistente de Home Connect por primera vez, solo está disponible el ajuste "Iniciar el asistente".
Wifi	Activado Desactivado	La opción de wifi permite desactivar la conexión de red del aparato. Una vez que se haya establecido con éxito la conexión, se puede desactivar el wifi sin perder los datos detallados. Al volver a activar el wifi, el aparato se conecta automáticamente. Nota: Durante el modo preparado en red, el aparato consume 2 W como máximo.
Estado del control remoto	Monitoring (supervisión) Inicio remoto manual Inicio remoto permanente	Con la función «Monitoring», solo es posible mostrar en la aplicación el estado de funcionamiento del dispositivo. Con el inicio remoto manual, debe activarse el inicio remoto cada vez antes de poder poner en marcha el aparato a través de la aplicación. Es posible abrir la puerta del aparato 15 minutos después a la activación del inicio a distancia. Esto no desactivará el inicio a distancia. Una vez transcurridos los 15 minutos, el inicio manual a distancia se desactiva al abrir la puerta del aparato. Con el inicio remoto permanente, el aparato puede iniciarse y utilizarse a distancia en cualquier momento. Si se maneja el aparato a distancia con frecuencia, es recomendable ajustar el inicio remoto como «permanente».

18.4 Manejar el aparato con la aplicación Home Connect

Con la aplicación Home Connect, es posible ajustar y utilizar el aparato a distancia.

ADVERTENCIA – ¡Riesgo de incendio!

Los objetos inflamables almacenados en el compartimento de cocción pueden arder.

- ▶ No introducir objetos inflamables en el compartimento de cocción.
- ▶ Si sale humo del interior del aparato, apagar el aparato o desenchufarlo y mantener la puerta cerrada para apagar cualquier llama que pueda producirse.

Requisitos

- El aparato está conectado.
- El aparato está conectado a la red doméstica y a la aplicación Home Connect.
- Para poder ajustar el aparato a través de la aplicación, el inicio a distancia permanente o manual debe estar seleccionado en el ajuste básico Estado del mando a distancia.

1. Para activar el inicio a distancia, pulsar .
2. Efectuar un ajuste en la aplicación Home Connect y enviarlo al aparato.

Notas

- Si se inicia el funcionamiento del horno desde el aparato, se activa automáticamente el inicio a distancia. Se pueden modificar los ajustes a través de la aplicación Home Connect; también es posible iniciar un nuevo programa.
- Es posible abrir la puerta del aparato 15 minutos después a la activación del inicio a distancia. Esto no desactivará el inicio a distancia. Una vez transcurridos los 15 minutos, el inicio manual a distancia se desactiva al abrir la puerta del aparato.

18.5 Actualización de software

Con la función de actualización de software es posible actualizar el software del aparato, p. ej., optimización, subsanación de averías, actualizaciones relevantes para la seguridad o funciones y servicios adicionales. Las condiciones previas necesarias son: ser un usuario registrado en Home Connect, tener la aplicación instalada en su dispositivo móvil y estar conectado al servidor Home Connect.

Tan pronto como haya una actualización de software disponible, se le informará mediante la aplicación Home Connect y podrá comenzar la actualización de software por medio de la aplicación. Después de descargarla correctamente, se puede ejecutar la actualización a través de la aplicación Home Connect si el usuario se encuentra en su red doméstica inalámbrica (wifi). Después de que se efectúe la instalación correctamente, se recibe la información mediante la aplicación Home Connect.

Notas

- La actualización de software consta de dos pasos.
 - En el primer paso, tiene lugar la descarga.
 - En el segundo paso, tiene lugar la instalación en el aparato.
- Durante la descarga, se puede seguir utilizando el aparato. En función de los ajustes personales en la aplicación, una actualización de software también se puede descargar automáticamente.
- La instalación tarda algunos minutos. No es posible utilizar el aparato durante la instalación.
- Si se trata de una actualización importante para la seguridad, se recomienda realizar la instalación lo antes posible.

18.6 Diagnóstico remoto

El Servicio de Asistencia técnica puede acceder al aparato a través del Diagnóstico Remoto al ponerse en contacto con dicho Servicio si el aparato está conectado con el servidor Home Connect y si el Diagnóstico Remoto está disponible en el país en el que se utiliza el aparato.

Consejo: Para más información, así como para consultar la disponibilidad del servicio de Diagnóstico Remoto en un país en concreto, consultar la página web de ayuda/Servicio Técnico local: www.home-connect.com.

18.7 Protección de datos

Tener en cuenta las indicaciones relativas a la protección de datos.

Al conectar por primera vez el aparato a una red asociada a internet, el aparato transmite las siguientes categorías de datos al servidor Home Connect (registro inicial):

- Identificación clara del aparato (compuesta por la clave del aparato y la dirección MAC del módulo de comunicación wifi utilizado).
- Certificado de seguridad del módulo de comunicación wifi (para garantizar una conexión segura).
- Las versiones actuales de software y hardware de su aparato.
- El estado de un posible restablecimiento previo a los ajustes de fábrica.

El registro inicial prepara la utilización de las funciones Home Connect y solo es necesario la primera vez que se vayan a utilizar estas funciones Home Connect.

Nota: Tener en cuenta que las funciones Home Connect solo se pueden utilizar en conexión con la aplicación Home Connect. Se puede consultar la información relativa a la protección de datos en la aplicación Home Connect.

19 Cuidados y limpieza

Para que el aparato mantenga durante mucho tiempo su capacidad funcional, debe mantenerse y limpiarse con cuidado.

19.1 Productos de limpieza

Para no dañar las distintas superficies del aparato, utilizar solo productos de limpieza adecuados.

⚠ ADVERTENCIA – ¡Riesgo de descarga eléctrica!

La infiltración de humedad puede provocar una descarga eléctrica.

- ▶ No utilizar limpiadores por chorro de vapor ni de alta presión para limpiar el aparato.

¡ATENCIÓN!

Los productos de limpieza inadecuados pueden dañar la superficie del aparato.

- ▶ No utilizar productos de limpieza agresivos ni abrasivos.
- ▶ No utilizar productos de limpieza con un alto contenido alcohólico.

- ▶ No utilizar estropajos o esponjas duros.
- ▶ No utilizar limpiadores especiales para limpieza en caliente.

Si se utilizan productos de limpieza para el horno en el compartimento de cocción mientras este esté caliente, el esmalte puede resultar dañado.

- ▶ Nunca se deben utilizar productos de limpieza para el horno en el compartimento de cocción mientras este esté caliente.
- ▶ Eliminar completamente cualquier residuo del compartimento de cocción y de la puerta del aparato antes de volver a encenderlo.

Las mezclas de productos de limpieza de distinta naturaleza pueden reaccionar químicamente.

- ▶ No mezclar productos de limpieza.
- ▶ Eliminar por completo los restos de productos de limpieza.

La sal contenida en una bayeta nueva puede dañar las superficies.

- ▶ Lavar bien las bayetas nuevas antes de usarlas.

Productos de limpieza adecuados

Utilizar exclusivamente productos de limpieza adecuados para las diferentes superficies del aparato.

Seguir las indicaciones para limpiar el aparato.

→ "Limpiar el aparato", Página 32

Parte frontal del aparato

Superficie	Productos de limpieza adecuados	Consejos
Acero inoxidable	<ul style="list-style-type: none"> ▪ Agua caliente con un poco de jabón ▪ Productos de limpieza especiales para acero inoxidable para superficies calientes 	<p>Para evitar la corrosión, limpiar inmediatamente las manchas de cal, grasa, almidón y clara de huevo de las superficies de acero inoxidable.</p> <p>Aplicar una capa muy fina de producto de limpieza para acero inoxidable.</p>

Superficie	Productos de limpieza adecuados	Consejos
Plásticos o superficies lacadas	<ul style="list-style-type: none"> Agua caliente con un poco de jabón 	No utilizar limpiacristales ni rasquetas para cristales. Para evitar manchas difíciles de eliminar, retirar inmediatamente los restos de producto descalcificador que lleguen a la superficie.
Cristal	<ul style="list-style-type: none"> Agua caliente con un poco de jabón 	No utilizar limpiacristales ni rasquetas para cristales.

Puerta del aparato

Zona	Productos de limpieza adecuados	Consejos
Cristales de la puerta	<ul style="list-style-type: none"> Agua caliente con un poco de jabón Limpiadores para hornos 	No utilizar rasquetas de vidrio o estropajos de acero inoxidable. Consejo: Desmontar los cristales de la puerta para una limpieza a fondo. → "Puerta del aparato", Página 34
Cubierta de la puerta	<ul style="list-style-type: none"> De acero inoxidable: Limpiador para acero inoxidable De plástico: Agua caliente con un poco de jabón 	No utilizar limpiacristales ni rasquetas de vidrio. No usar productos de mantenimiento para acero inoxidable. Consejo: Retirar la cubierta de la puerta para una limpieza a fondo. → "Puerta del aparato", Página 34
Marco interior de la puerta de acero inoxidable	<ul style="list-style-type: none"> Limpiador para acero inoxidable 	Los limpiadores para acero inoxidable eliminan las decoloraciones. No usar productos de mantenimiento para acero inoxidable.
Tirador de la puerta	<ul style="list-style-type: none"> Agua caliente con un poco de jabón 	Para evitar manchas difíciles de eliminar, retirar inmediatamente los restos de producto descalcificador que lleguen a la superficie.
Junta de la puerta	<ul style="list-style-type: none"> Agua caliente con un poco de jabón 	No retirar ni frotar.

Compartimento de cocción

Zona	Productos de limpieza adecuados	Consejos
Superficies esmaltadas	<ul style="list-style-type: none"> Agua caliente con un poco de jabón Vinagre diluido Limpiadores para hornos 	Si la suciedad es intensa, remojar y utilizar un cepillo o un estropajo de acero inoxidable. Tras la limpieza, la puerta del aparato debe dejarse abierta para que se seque el compartimento de cocción. Notas <ul style="list-style-type: none"> Es preferible utilizar la función de limpieza. → "Función de limpieza 'Autolimpieza pirolítica'", Página 32 El esmalte se quema a temperaturas muy altas, lo que provoca la aparición de diferentes tonalidades. Esto no influye en el funcionamiento del aparato. Los bordes de las bandejas finas pueden ser rugosos y no estar completamente esmaltados. Esto no afecta a la protección anti-corrosión. Aparece una capa blanca sobre las superficies esmaltadas a causa de los restos de alimentos. Esta capa no es perjudicial para la salud. Esto no influye en el funcionamiento del aparato. Es posible eliminar los depósitos con zumo de limón.
Rejillas	<ul style="list-style-type: none"> Agua caliente con un poco de jabón 	Si la suciedad es intensa, remojar y utilizar un cepillo o un estropajo de acero inoxidable. Nota: Desenganchar las rejillas para limpiarlas más en profundidad. → "Rejillas", Página 36
Accesorios	<ul style="list-style-type: none"> Agua caliente con un poco de jabón Limpiadores para hornos 	Si la suciedad es intensa, remojar y utilizar un cepillo o un estropajo de acero inoxidable. Los accesorios esmaltados son aptos para el lavavajillas.
Termosonda	<ul style="list-style-type: none"> Agua caliente con un poco de jabón 	Si la suciedad es intensa, utilizar un cepillo. No lavar en el lavavajillas.

19.2 Limpiar el aparato

Para evitar daños en el aparato, debe limpiarse solo según lo especificado y con los productos de limpieza adecuados.

⚠ ADVERTENCIA – ¡Riesgo de quemaduras!

El aparato y las piezas con las que el usuario entra en contacto se calentarán durante el uso.

- ▶ Proceder con precaución para evitar entrar en contacto con las resistencias.
- ▶ Los niños pequeños (menores de 8 años) deben mantenerse alejados.

⚠ ADVERTENCIA – ¡Riesgo de incendio!

Los restos de comida, grasa y jugo de asado pueden arder.

- ▶ Antes de poner en funcionamiento, eliminar la suciedad gruesa del compartimento de cocción, de la resistencia y de los accesorios.

Requisito: Tener en cuenta las notas sobre los productos de limpieza.

→ "Productos de limpieza", Página 30

1. Limpiar el aparato con agua caliente con jabón y una bayeta.
 - En algunas superficies pueden utilizarse otros productos de limpieza.
→ "Productos de limpieza adecuados",
Página 30
2. Secar con un paño suave.

20 Función de limpieza "Autolimpieza pirolítica"

Con la función de limpieza "Autolimpieza pirolítica"  se limpia el compartimento de cocción de forma casi automática.

Se recomienda limpiar el compartimento de cocción con la función de limpieza cada 2 o 3 meses. En caso necesario, puede utilizarse con más frecuencia. La función de limpieza requiere aprox. 3,9 - 4,8 kilovatios/hora.

20.1 Preparar el aparato para la función de limpieza

Para obtener un buen resultado de limpieza y evitar daños, el aparato debe prepararse con cuidado.

⚠ ADVERTENCIA – ¡Riesgo de incendio!

Los objetos inflamables almacenados en el compartimento de cocción pueden prenderse fuego.

- ▶ No introducir objetos inflamables en el compartimento de cocción.
- ▶ En caso de que salga humo del interior del aparato, apagar el aparato o tirar del enchufe y mantener la puerta cerrada para apagar cualquier llama que pudiera haber.

Los restos de comida, aceite y jugo de asado pueden incendiarse durante la función de limpieza.

- ▶ Cada vez que se inicie la función de limpieza, eliminar la suciedad gruesa del compartimento de cocción.

▶ No limpiar nunca los accesorios conjuntamente. El exterior del aparato alcanza temperaturas muy elevadas durante la función de limpieza.

- ▶ No colgar objetos inflamables, como p. ej. paños de cocina, en el tirador de la puerta.
- ▶ Mantener despejada la parte delantera del aparato.
- ▶ Mantener fuera del alcance de los niños.

En caso de que la junta de la puerta resulte dañada, se producirá una fuga considerable de calor.

- ▶ No frotar ni retirar la junta.
- ▶ No poner nunca en marcha el aparato con la junta dañada o sin ella.

1. Retirar los accesorios y los recipientes del interior del horno.

Las rejillas pueden limpiarse.

2. Eliminar la suciedad gruesa del compartimento de cocción y de las rejillas.
3. Limpiar la puerta del aparato y los bordes del compartimento de cocción por la zona de la junta de la puerta con agua ligeramente enjabonada y un paño suave.
No frotar ni retirar la junta de la puerta.
Retirar la suciedad incrustada en el cristal interior de la puerta con un producto de limpieza específico para hornos.
4. Sacar los objetos del compartimento de cocción. El compartimento de cocción debe estar vacío salvo por las rejillas.

20.2 Ajustar la función de limpieza

Ventilar la cocina mientras la función de limpieza esté en curso.

⚠ ADVERTENCIA – ¡Riesgo de daños para la salud!

La función de limpieza calienta el compartimento de cocción a una temperatura muy alta, de forma que los restos de comida de asados, asados al grill y horneado se queman. En este proceso se liberan vapores que pueden irritar las mucosas.

- ▶ Ventilar bien la cocina cuando la función de limpieza esté en curso.
- ▶ No permanezca en la habitación durante mucho tiempo.
- ▶ Mantenga a los niños y a los animales alejados.

⚠ ADVERTENCIA – ¡Riesgo de quemaduras!

El interior del aparato alcanza temperaturas muy elevadas durante la función de limpieza.

- ▶ No abrir nunca la puerta del aparato.
- ▶ Dejar que el aparato se enfríe.
- ▶ Mantener fuera del alcance de los niños.

⚠ El exterior del aparato alcanza temperaturas muy elevadas durante la función de limpieza.

- ▶ No tocar nunca la puerta del aparato.
- ▶ Dejar que el aparato se enfríe.
- ▶ Mantener fuera del alcance de los niños.

Nota: La bombilla del horno no se enciende durante la función de limpieza.

Requisito: → "Preparar el aparato para la función de limpieza", Página 32.



1. Pulsar "Limpieza" en el menú.
2. Pulse  "Autolimpieza piroclítica".
3. Pulsar "Dureza" y ajustar el nivel de limpieza con el anillo de ajuste.

Nivel de limpieza	Grado de limpieza	Duración en horas
1	Bajo	2:15 aprox.
2	Alto	2:30 aprox.

La duración no se puede modificar.

Es posible retrasar la hora a la que debe terminar el funcionamiento.

→ "Ajustar la hora de finalización", Página 18

4. Para confirmar el nivel de limpieza ajustado, pulsar ✓ en la pantalla.
5. Pulse .
 - ✓ En la pantalla se indican los preparativos necesarios para efectuar la función de limpieza.
6. Confirmar la indicación.
 - ✓ La función de limpieza se inicia y comienza a transcurrir el tiempo.
 - ✓ Para la seguridad del usuario, la puerta del aparato se bloquea a partir de una temperatura determinada dentro del compartimento de cocción. En la pantalla se muestra .
 - ✓ Una vez finaliza la función de limpieza, suena una señal. En la pantalla se indica que el funcionamiento ha finalizado.

7. Apagar el aparato con .
8. → "Dejar el aparato listo para su uso después de la función de limpieza", Página 33.

Cancelar la función de limpieza

Una vez iniciada, la función de limpieza ya no se puede detener ni modificar.

- ▶ Para cancelar la función de limpieza, apagar el aparato con .

20.3 Dejar el aparato listo para su uso después de la función de limpieza

1. Dejar que el aparato se enfríe.
2. Limpiar con un paño húmedo los restos de ceniza que se hayan depositado en el compartimento de cocción, en las rejillas y en la zona de la puerta.
3. Eliminar los depósitos blancos con zumo de limón.

Nota: Pueden aparecer depósitos blancos sobre las superficies esmaltadas debido a una suciedad excesiva. Estos restos de alimentos son completamente inocuos. Los depósitos no restringen el funcionamiento del aparato.

Nota: Durante la función de limpieza, se decoloran el marco interior y otros componentes de acero inoxidable de la puerta del aparato. Estas decoloraciones no restringen el funcionamiento del aparato. Las decoloraciones se pueden eliminar con un producto de limpieza para acero.

21 Asistente de limpieza

El asistente de limpieza  es una alternativa rápida a la limpieza del compartimento de cocción de manera ocasional. El asistente de limpieza ablanda la suciedad mediante la evaporación del agua con jabón. De este modo, la suciedad se puede eliminar más fácilmente.

21.1 Ajustar el asistente de limpieza

ADVERTENCIA – ¡Riesgo de quemaduras por líquidos calientes!



Si se introduce agua al compartimento de cocción puede generarse vapor de agua caliente.

- ▶ Nunca verter agua en el compartimento de cocción caliente.

Nota: La bombilla del horno no se enciende durante el funcionamiento del asistente de limpieza.

Requisito: El compartimento de cocción se ha enfriado por completo.

1. Sacar los accesorios del compartimento de cocción.
2. **¡ATENCIÓN!**
El agua destilada puede corrosionar el compartimento de cocción.
 - ▶ No utilizar agua destilada.
 Mezclar 0,4 litros de agua con una gota de lavavajillas y verter la mezcla en el centro de la base del compartimento de cocción.
3. Pulsar "Limpieza" en el menú.

4. Pulsar  "Asistente de limpieza".
La duración no se puede modificar.
5. Pulsar .
 - ✓ En la pantalla se indican los preparativos necesarios para que funcione el asistente de limpieza.
6. Confirmar la indicación.
 - ✓ El asistente de limpieza se inicia y se inicia la cuenta atrás de la duración.
 - ✓ Una vez finalizado el asistente de limpieza, suena una señal. En la pantalla se indica que el funcionamiento ha finalizado.
7. Apagar el aparato con .
8. → "Limpiar el compartimento de cocción tras el asistente de limpieza", Página 33.

21.2 Limpiar el compartimento de cocción tras el asistente de limpieza

¡ATENCIÓN!

La humedad acumulada en el compartimento de cocción durante un tiempo prolongado puede provocar corrosión.

- ▶ Tras el asistente de limpieza, limpiar el compartimento de cocción y dejar secar por completo.

1. Dejar que el aparato se enfríe.
2. Limpiar el agua residual del compartimento de cocción con una bayeta absorbente.

3. Limpiar con una bayeta o un cepillo blando las superficies esmaltadas del compartimento de cocción. Eliminar la suciedad persistente con un estropajo metálico de acero inoxidable.
4. Eliminar los restos de cal con un paño empapado en vinagre y agua fresca.

5. Secar el compartimento de cocción del aparato con un paño suave.
6. Para dejar que se seque totalmente el compartimento de cocción, dejar abierta la puerta del aparato durante 1 hora o utilizar la función de secado. → "Ajustar el secado", Página 34

22 Secado

Tras usar únicamente el modo de microondas y tras el asistente de limpieza, secar el compartimento de cocción para evitar la humedad residual.

¡ATENCIÓN!

La presencia de agua en la base del compartimento de cocción mientras el aparato está funcionando a temperaturas superiores a 120 °C provoca daños en el esmalte.

- ▶ No poner el aparato en funcionamiento cuando haya agua en la base del compartimento de cocción.
- ▶ Limpiar el agua de la base del compartimento de cocción del aparato antes de ponerlo en funcionamiento.

22.1 Secar el compartimento de cocción



El compartimento de cocción se puede secar manualmente o con la función de secado.

1. Dejar que el aparato se enfríe.
2. Eliminar la suciedad del compartimento de cocción.
3. Retirar los restos de agua del compartimento de cocción.
4. Secar el compartimento de cocción.
 - Para dejar que se seque el compartimento de cocción, dejar abierta la puerta del aparato durante 1 hora.

- Para utilizar la función de secado, ajustar "Función de secado".
→ "Ajustar el secado", Página 34

Ajustar el secado

Requisito: → "Secar el compartimento de cocción", Página 34

1. Pulsar "Limpieza" en el menú.
2. Pulsar  "Función de secado".
La duración no se puede modificar.
3. Pulsar .
- ✓ En la pantalla se indican los preparativos necesarios para efectuar el secado.
4. Confirmar la indicación.
- ✓ Se inicia el secado y comienza a transcurrir la duración del tiempo.
- ✓ Cuando finaliza el secado, suena una señal. En la pantalla se indica que el funcionamiento ha finalizado.
5. Apagar el aparato con .
6. Para secar completamente el compartimento de cocción, dejar abierta la puerta del aparato durante 1 o 2 minutos.

23 Puerta del aparato

Se puede desmontar la puerta del aparato para limpiarla a fondo.

23.1 Desmontar la cubierta de la puerta

El color de la lámina de acero inoxidable insertada en la cubierta de la puerta puede cambiar. Extraer la cubierta de la puerta para limpiarla a fondo junto con la lámina de acero inoxidable o desmontar los cristales de la puerta.

1. Abrir ligeramente la puerta del aparato.
2. Presionar la cubierta de la puerta a izquierda y a derecha .

3. Retirar la cubierta de la puerta  y cerrar con cuidado la puerta del aparato.

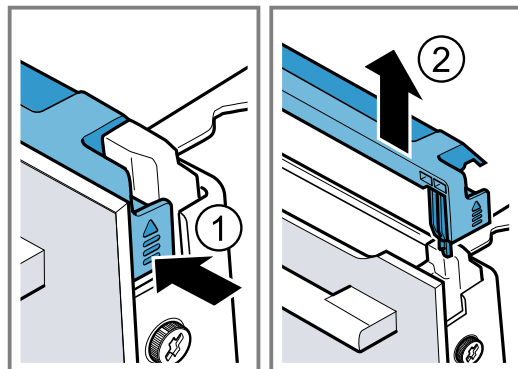

23.2 Extraer los cristales de la puerta

ADVERTENCIA – ¡Riesgo de lesiones!

Si el cristal de la puerta del aparato está dañado, puede fracturarse.

- ▶ No utilizar productos de limpieza abrasivos ni rasca-
dores metálicos afilados para limpiar el cristal de la
puerta del horno, ya que pueden rayar la superficie.

Las bisagras de la puerta del aparato se mueven al abrir y cerrar la puerta y podrían provocar daños.

► No tocar la zona de las bisagras.

Las piezas interiores de la puerta pueden tener bordes afilados.

► Llevar guantes de protección.

Requisito: Se ha retirado la cubierta de la puerta.

→ "Desmontar la cubierta de la puerta", Página 34

1. Aflojar y retirar los tornillos a izquierda y a derecha de la puerta del aparato ①.
2. Sujetar un paño de cocina plegado varias veces en la puerta del aparato.
3. Cerrar la puerta del aparato.
4. Retirar el cristal delantero tirando de él hacia arriba ②.

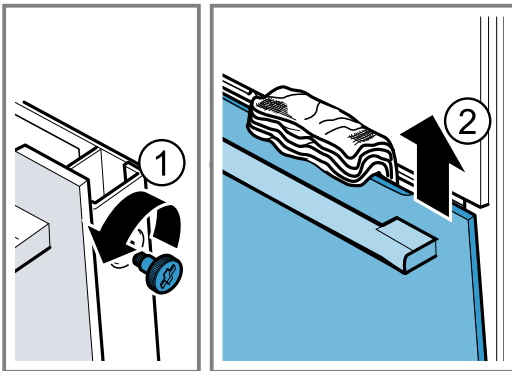

5. Depositar el cristal delantero con el tirador de la puerta hacia abajo sobre una superficie plana.
6. Presionar el cristal intermedio contra el aparato con una mano mientras se presionan las sujeciones izquierda y derecha [a] hacia arriba. No retirar las sujeciones [a].

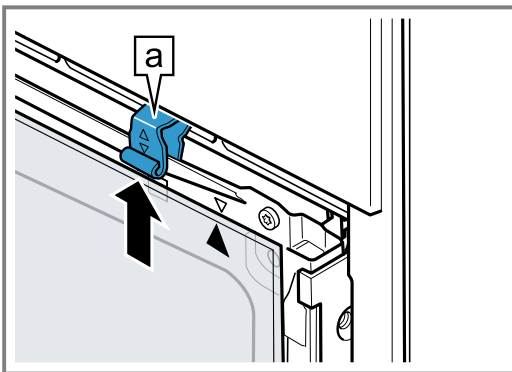

7. Extraer el cristal intermedio.

8. ⚠ **ADVERTENCIA – Riesgo de daños graves para la salud!**

Al abrir los tornillos, deja de estar garantizada la seguridad del aparato. Puede producirse un escape de energía de microondas.

► No desenroscar nunca los tornillos.

No desenroscar nunca los 4 tornillos negros del marco.

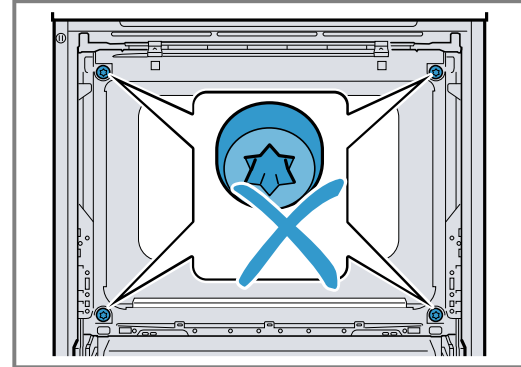

23.3 Montar los cristales de la puerta

⚠ **ADVERTENCIA – ¡Riesgo de lesiones!**

Las bisagras de la puerta del aparato se mueven al abrir y cerrar la puerta y podrían provocar daños.

► No tocar la zona de las bisagras.

Las piezas interiores de la puerta pueden tener bordes afilados.

► Llevar guantes de protección.

1. Girar el cristal intermedio hasta que la flecha [a] quede en la parte superior derecha.

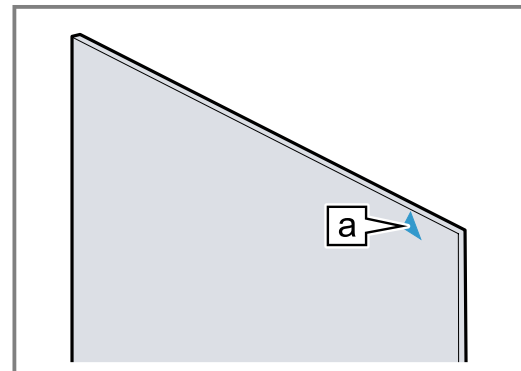

2. Colocar el cristal intermedio abajo en la sujeción [a] ① y presionar por arriba y sujetar.
3. Presionar hacia abajo las sujeciones izquierda y derecha [a] hasta que el cristal intermedio quede apriionado ②.

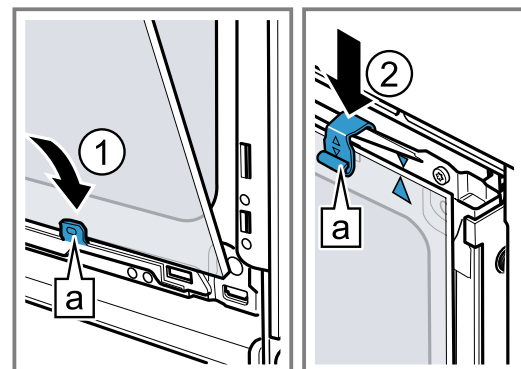

- Enganchar el cristal delantero por abajo en las sujeciones [a] izquierda y derecha ①.
- Presionar el cristal delantero hacia el aparato hasta que los ganchos a izquierda y derecha [a] queden [b] frente al alojamiento ②.

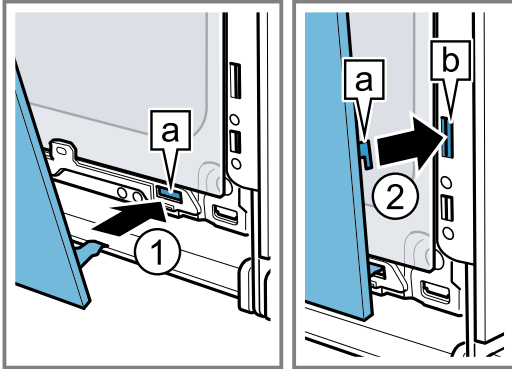

- Presionar el cristal delantero por abajo ① hasta que se oiga que ha encajado.
- Abrir un poco la puerta del aparato y retirar el paño de cocina.

- Enroscar los dos tornillos a la derecha e izquierda de la puerta del aparato.
- Colocar la cubierta de la puerta ② y presionar hasta que se oiga que ha encajado.

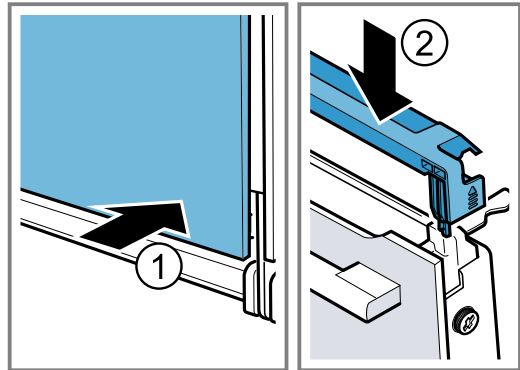

- Cerrar la puerta del aparato.

Nota: Utilizar el compartimento de cocción si los cristales de la puerta se han montado correctamente.

24 Rejillas

Para limpiar a fondo las rejillas y el compartimento de cocción o para sustituir las rejillas, estas pueden desengancharse.

24.1 Desenganchar las rejillas

⚠ ADVERTENCIA – ¡Riesgo de quemaduras!

Las rejillas alcanzan temperaturas muy elevadas

- ▶ No tocar nunca las rejillas calientes.
 - ▶ Dejar siempre que el aparato se enfríe.
 - ▶ Mantener fuera del alcance de los niños.
- Levantar la rejilla por la parte delantera ① y desengancharla ②.
 - Deslizar toda la rejilla hacia atrás ③ y extraerla ④.

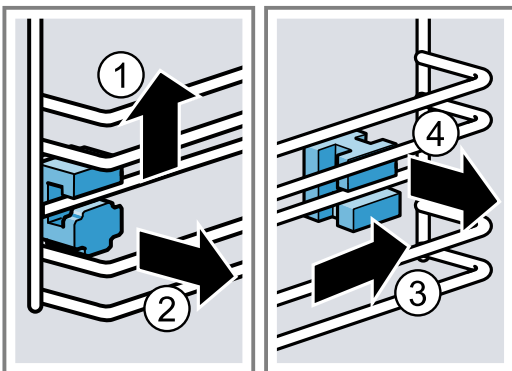

- Limpiar la rejilla.
→ "Productos de limpieza", Página 30

24.2 Insertar los soportes

Al extraer las rejillas, los soportes pueden caerse.

Nota:

Los soportes de delante y detrás son diferentes.

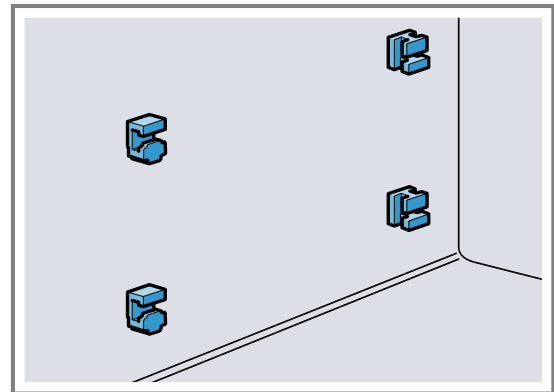

- Introducir los soportes delanteros con el gancho en el orificio redondo superior y colocarlos con un ligero ángulo ①.
- Introducir los soportes delanteros en el orificio inferior y ponerlos rectos ②.

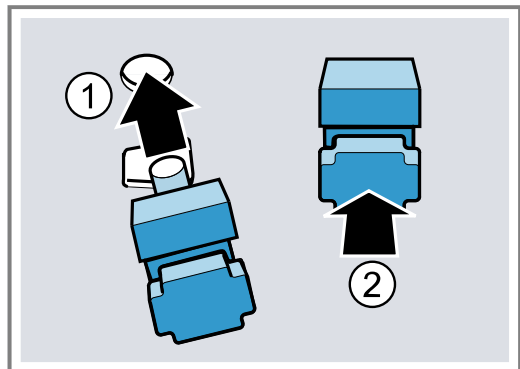

3. Introducir los soportes traseros con el gancho en el orificio superior ① y luego en el orificio inferior presionando ②.

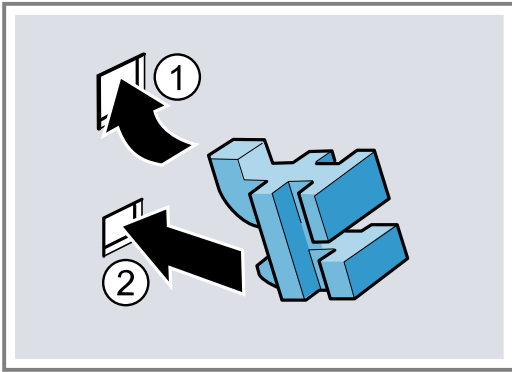

24.3 Enganchar las rejillas

1. Introducir la rejilla en los soportes por la parte trasera arriba y abajo ① y tirar hacia delante ②.
2. Introducir la rejilla en la parte delantera ③ y presionar hacia abajo ④.

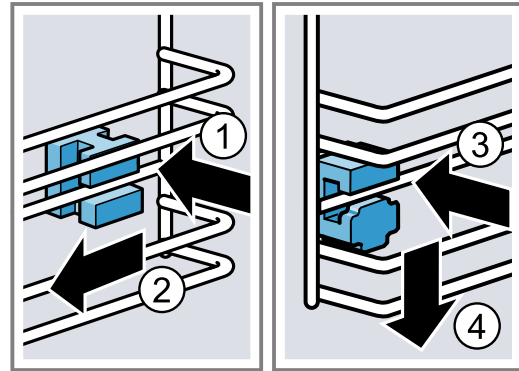

25 Solucionar pequeñas averías

El usuario puede solucionar por sí mismo las pequeñas averías de este aparato. Se recomienda utilizar la información relativa a la subsanación de averías antes de ponerse en contacto con el Servicio de Asistencia Técnica. De este modo se evitan costes innecesarios.

⚠ ADVERTENCIA – ¡Riesgo de lesiones!

Las reparaciones inadecuadas son peligrosas.

- ▶ Solo el personal especializado puede realizar reparaciones e intervenciones en el aparato.
- ▶ Si el aparato está defectuoso, ponerse en contacto con el servicio de asistencia técnica.

→ "Servicio de Asistencia Técnica", Página 39





⚠ ADVERTENCIA – ¡Riesgo de descarga eléctrica!

Las reparaciones inadecuadas son peligrosas.

- ▶ Solo el personal especializado puede realizar reparaciones e intervenciones en el aparato.
- ▶ Utilizar únicamente piezas de repuesto originales para la reparación del aparato.
- ▶ Si el cable de conexión de red de este aparato resulta dañado, debe sustituirlo el fabricante, el Servicio de Asistencia Técnica o una persona cualificada a fin de evitar posibles situaciones de peligro.

25.1 Averías de funcionamiento

Fallo	Causa y resolución de problemas
El aparato no funciona.	<p>El fusible de la caja de fusibles ha saltado.</p> <ul style="list-style-type: none"> ▶ Comprobar el fusible de la caja de fusibles. <p>El suministro de corriente eléctrica se ha interrumpido.</p> <ul style="list-style-type: none"> ▶ Comprobar que la iluminación del compartimento u otros aparatos funciona en la habitación. <p>Fallo electrónico</p> <ol style="list-style-type: none"> 1. Desenchufar el aparato de la red eléctrica desconectando durante al menos 30 segundos el interruptor automático de la caja de fusibles. 2. Restablecer los ajustes básicos a los ajustes de fábrica. → "Ajustes básicos", Página 27
En el panel indicador se muestra «Idioma: español».	<p>El suministro de corriente eléctrica se ha interrumpido.</p> <ul style="list-style-type: none"> ▶ Aplicar los ajustes de la primera puesta en marcha. → "Realizar la primera puesta en marcha", Página 15
El funcionamiento no se inicia o intermite.	<p>Hay diferentes causas posibles.</p> <ul style="list-style-type: none"> ▶ Comprobar las indicaciones que aparecen en el panel indicador. → "Mostrar información", Página 17 <p>Avería</p> <ul style="list-style-type: none"> ▶ Llame al → "Servicio de Asistencia Técnica", Página 39.

Fallo	Causa y resolución de problemas
El aparato no calienta.	<p>El modo Demo está activado.</p> <ol style="list-style-type: none"> 1. Desconectar brevemente el aparato de la red eléctrica; para ello, desconectar el fusible de la caja de fusibles y volver a conectarlo. 2. Antes de que transcurran cinco minutos, desactivar el modo Demo en los ajustes básicos. → <i>"Modificar los ajustes básicos", Página 27</i>
El suministro de corriente eléctrica se ha interrumpido.	<p>El suministro de corriente eléctrica se ha interrumpido.</p> <ul style="list-style-type: none"> ▶ Después de un corte de suministro eléctrico, abrir y cerrar un vez la puerta del aparato. ✓ El aparato realiza una autocomprobación y queda listo para usar.
Cuando el aparato está apagado, la hora no se muestra en el panel indicador.	<p>Se ha modificado el ajuste básico.</p> <ul style="list-style-type: none"> ▶ Modificar el ajuste básico del indicador de la hora. → <i>"Ajustes básicos", Página 27</i>
La puerta del aparato no se puede abrir.	<p>La puerta del aparato está bloqueada por la función de limpieza;  se ilumina en el panel indicador.</p> <ul style="list-style-type: none"> ▶ Dejar que el aparato se enfríe hasta que se apague  en el panel indicador. → <i>"Función de limpieza 'Autolimpieza pirolítica'", Página 32</i> <p>El seguro para niños bloquea la puerta del aparato.</p> <ul style="list-style-type: none"> ▶ Desactive el seguro para niños con el anillo de ajuste. → <i>"Seguro para niños", Página 26</i> Se puede desactivar el bloqueo en los ajustes básicos. → <i>"Ajustes básicos", Página 27</i>
Home Connect no funciona correctamente.	<p>Hay diferentes causas posibles.</p> <ul style="list-style-type: none"> ▶ Ir a www.home-connect.com.
Cuando se utiliza únicamente el modo de microondas, se calienta el espacio de cocción.	<p>La función de secado está activada. Para evitar que se forme condensación al utilizar únicamente el modo de microondas, el aparato activa automáticamente una resistencia al utilizar los niveles de 600 W y 800 W. Esto no afecta al resultado de la cocción.</p> <ul style="list-style-type: none"> ▶ Es posible modificar el ajuste básico de la función de secado en el modo microondas. → <i>"Ajustes básicos", Página 27</i> - Tener en cuenta la información acerca del uso del horno microondas. → <i>"Microondas", Página 19</i>
La iluminación interior no funciona.	<p>Se ha modificado el ajuste básico.</p> <ul style="list-style-type: none"> ▶ Modificar el ajuste básico de la iluminación. → <i>"Ajustes básicos", Página 27</i> <p>La lámpara LED es defectuosa.</p> <ul style="list-style-type: none"> ▶ Llame al → <i>"Servicio de Asistencia Técnica", Página 39.</i>
Duración máxima de funcionamiento alcanzada.	<p>Para evitar que el aparato siga funcionando de manera no intencionada, el aparato dejará de calentar automáticamente después de varias horas si los ajustes no se modifican. En el panel indicador se muestra un aviso. El momento en el que se alcanza la duración máxima de funcionamiento depende de los respectivos ajustes de un modo de funcionamiento.</p> <ol style="list-style-type: none"> 1. Para continuar con el funcionamiento, es preciso apagar primero el aparato con  y volver a encenderlo. Volver a ajustar y reiniciar el funcionamiento. 2. Apagar el aparato con  si no se está usando. <p>Consejo: Para que el aparato no se apague de forma involuntaria, debe ajustarse una duración del tiempo de cocción. → <i>"Funciones de programación del tiempo", Página 17</i></p>
Aparece en el panel indicador un código de error compuesto de letras y cifras, p. ej., E0111.	<p>El sistema electrónico ha detectado un fallo.</p> <ol style="list-style-type: none"> 1. Desconectar y volver a conectar el aparato. ✓ Si la avería solo se presentó una vez, desaparece el mensaje. 2. Si la indicación vuelve a aparecer, avisar al Servicio de Asistencia Técnica. Al llamar, proporcione el mensaje de avería exacto. → <i>"Servicio de Asistencia Técnica", Página 39</i>

Fallo	Causa y resolución de problemas
El resultado de la cocción no es satisfactorio.	<p>Los ajustes no eran adecuados. Los valores de ajuste, como la temperatura o la duración, dependen de la receta, de la cantidad de alimentos y del producto.</p> <ul style="list-style-type: none"> ▶ Ajustar valores más altos o más bajos la próxima vez. <p>Consejo: Hay numerosas indicaciones para la preparación y para los valores de ajuste adecuados disponibles en la aplicación Home Connect y en nuestra página web www.bosch-home.com.</p>

26 Eliminación

26.1 Eliminación del aparato usado

Gracias a la eliminación respetuosa con el medio ambiente pueden reutilizarse materiales valiosos.

1. Desenchufar el cable de conexión de red de la toma de corriente.
2. Cortar el cable de conexión de red.
3. Desechar el aparato de forma respetuosa con el medio ambiente.
Puede obtener información sobre las vías y posibilidades actuales de desecho de materiales de su distribuidor o ayuntamiento local.



Este aparato está marcado con el símbolo de cumplimiento con la Directiva Europea 2012/19/UE relativa a los aparatos eléctricos y electrónicos usados (Residuos de aparatos eléctricos y electrónicos RAEE). La directiva proporciona el marco general válido en todo el ámbito de la Unión Europea para la retirada y la reutilización de los residuos de los aparatos eléctricos y electrónicos.

27 Servicio de Asistencia Técnica

Para obtener información detallada sobre el periodo de validez de la garantía y las condiciones de garantía en su país, póngase en contacto con nuestro Servicio de Asistencia Técnica o con su distribuidor, o bien consulte nuestra página web.

Cuando se ponga en contacto con el Servicio de Asistencia Técnica, no olvide indicar el número de producto (E-Nr.), el número de fabricación (FD) y el número de conteo (Z-Nr.) del aparato.

Los datos de contacto del Servicio de Asistencia Técnica se encuentran en el directorio adjunto o en nuestra página web.

El presente producto contiene fuentes de luz de la clase de eficiencia energética G. Las fuentes de luz se encuentran disponibles como repuesto y puede ser reemplazadas únicamente por un personal especializado.

27.1 Número de producto (E-Nr.), número de fabricación (FD) y número de conteo (Z-Nr.)

El número de producto (E-Nr.), el número de fabricación (FD) y el número de conteo (Z-Nr.) se encuentran en la placa de características del aparato.

La placa de características con los correspondientes números se encuentra al abrir la puerta del aparato.

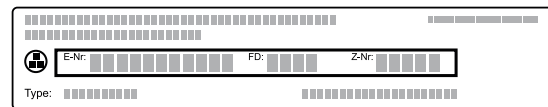

Para volver a encontrar rápidamente los datos del aparato o el número de teléfono del Servicio de Asistencia Técnica, puede anotar dichos datos.

También puede mostrar la información del aparato en los ajustes básicos.

→ "Ajustes básicos", Página 27

28 Informaciones referentes al software libre y de código abierto

El presente producto contiene componentes de software que están licenciados como software libre y de código abierto por los derechos de autor.

Las informaciones de licencia correspondientes se encuentran memorizadas en el aparato. También se puede acceder a las informaciones de licencia correspondientes a través de la aplicación Home Connect: «Perfil -> Avisos legales -> Informaciones de licencia». ¹ Se

puede descargar las informaciones de licencia en la página web de la marca del producto. (Buscar el modelo de aparato y demás documentos en la página web del producto). También se pueden solicitar las informaciones correspondientes en osrequest@bshg.com o BSH Hausgeräte GmbH, Carl-Wery-Str. 34, D-81739 München.

¹ Según el equipamiento del aparato

El código fuente se pondrá a disposición previo pedido.
Envíe su solicitud a ossrequest@bshg.com o BSH Hausgeräte GmbH, Carl-Wery-Str. 34, D-81739 München.
Asunto: „OSSREQUEST“

Los costes para el trámite de su solicitud le serán facturados. Esta oferta es válida por tres años a partir de la fecha de compra o, como mínimo, por el tiempo en el que ofrecemos asistencia técnica y recambios para el aparato correspondiente.

29 Declaración de conformidad

Por la presente, BSH Hausgeräte GmbH, certifica que el aparato con la funcionalidad Home Connect cumple con los requisitos básicos y el resto de disposiciones vigentes de la Directiva 2014/53/EU.

Hay una declaración de conformidad con RED detallada en www.bosch-home.com en la página web del producto correspondiente a su aparato dentro de la sección de documentos adicionales.



Banda de 2,4 GHz (2400–2483,5 MHz): 100 mW máx.
Banda de 5 GHz (5150–5350 MHz + 5470–5725 MHz): máx. 200 mW

	BE	BG	CZ	DK	DE	EE	IE	EL	ES
	FR	HR	IT	CY	LI	LV	LT	LU	HU
	MT	NL	AT	PL	PT	RO	SI	SK	FI
	SE	NO	CH	TR	IS	UK (NI)			

WLAN (Wi-Fi) de 5 GHz: solo para uso en interiores.

AL	BA	MD	ME	MK	RS	UK	UA
----	----	----	----	----	----	----	----

WLAN (Wi-Fi) de 5 GHz: solo para uso en interiores.

30 Así funciona

Aquí se indican los ajustes correspondientes, así como los mejores accesorios y recipientes para diferentes alimentos. Hemos optimizado las recomendaciones adaptándolas al aparato.

Consejo: Hay numerosas indicaciones para la preparación y para los valores de ajuste adecuados disponibles en la aplicación Home Connect y en nuestra página web www.bosch-home.com.

30.1 Indicaciones generales de preparación

Tener en cuenta esta información a la hora de preparar cualquier comida.

- La temperatura y la duración dependen de la cantidad de comida y de la receta. Por este motivo, se indican los rangos de ajuste. Hay que empezar siempre probando con los valores más bajos;
- Los valores de ajuste son válidos si se introducen los alimentos en el compartimento sin precalentar; a pesar de ello, si se desea precalentar, introducir los accesorios en el compartimento de cocción cuando haya finalizado el precalentamiento.
- Retirar los accesorios no utilizados del compartimento de cocción.

¡ATENCIÓN!

Los alimentos ácidos pueden dañar la rejilla.

- No colocar en la rejilla alimentos ácidos, como frutas o alimentos al grill marinados en sustancias ácidas.

Advertencia para alérgicos al níquel

En raras ocasiones, pequeñas trazas de níquel podrían infiltrarse en los alimentos.

Los accesorios adecuados pueden adquirirse en el Servicio de Asistencia Técnica, en establecimientos especializados o en Internet.

→ "Accesorios especiales", Página 15

Consejo

En algunos platos, es posible utilizar la función de ventilación "Crisp Finish". La función de ventilación "Crisp Finish" extrae más humedad del compartimento de cocción. Esta función está recomendada para alimentos con mucha humedad, p. ej.,

- para preparación en varios niveles
- para repostería con coberturas jugosas
- para repostería con merengue
- para aumentar la textura crujiente del alimento

Para obtener alimentos más crujientes, se recomienda encenderla en la segunda mitad de la cocción.

→ "Función de ventilación 'Crisp Finish'", Página 21

30.2 Indicaciones de preparación para hornear

- Para hornear pasteles, repostería o pan, los moldes de metal oscuro son los más adecuados.

- Para gratinados, utilizar un recipiente ancho y plano. En recipientes estrechos y altos, los alimentos necesitan más tiempo de cocción y se oscurecen más por la superficie.
- Los moldes de silicona no son adecuados.
- Si se desea preparar gratinados directamente en la bandeja universal, insertarla en el nivel 2.
- Los ajustes para masas de pan son aplicables tanto para masas colocadas tanto sobre la bandeja de horno como en un molde rectangular.
- Los ajustes recomendados para hornear en combinación con microondas son válidos para moldes de metal.

¡ATENCIÓN!

Si hay agua en el compartimento de cocción, puede generarse vapor de agua. El cambio de temperatura puede provocar daños.

- ▶ Nunca verter agua en el compartimento de cocción caliente.
- ▶ No colocar nunca recipientes con agua en la base del interior del horno.

Alturas de inserción

Si se utiliza el tipo de calentamiento «Aire caliente 4D», es posible elegir entre las alturas de inserción 1, 2, 3, y 4. Los mejores resultados se obtienen al utilizar las siguientes alturas de inserción.

Hornear en un solo nivel	Altura
Repostería alta / molde sobre la parrilla	2
Repostería baja / bandeja de horno	3

Hornear en varios niveles	Altura
2 niveles	
■ Bandeja universal	3
■ Bandeja de horno	1
2 niveles	
■ 2 parrillas con moldes encima	3 1
3 niveles	
■ Bandeja de horno	5
■ Bandeja universal	3
■ Bandeja de horno	1
4 niveles	
■ 4 parrillas con papel de hornear	5 3 2 1

Utilizar el tipo de calentamiento Aire caliente 4D.

Notas

- Las piezas de repostería sobre bandejas de horno o moldes que se hayan introducido en el horno a la vez no tienen por qué estar listas en el mismo momento.
- Las preparaciones en combinación con microondas solo son posibles en un nivel.

30.3 Indicaciones de preparación para asar, estofar y asar al grill

- Los ajustes recomendados se aplican a alimentos para asar a temperatura de frigorífico, así como para aves sin relleno y listas para asar.
- Colocar las aves en el recipiente con la pechuga o la piel hacia abajo.
- Dar la vuelta a los alimentos para asar o al pescado entero una vez haya transcurrido aproximadamente entre la mitad y dos tercios del tiempo indicado.
- El termómetro de carne permite cocinar alimentos al punto. Tener en cuenta la información importante para utilizarlo correctamente. → *Página 22*

Asar sobre la parrilla

Los alimentos que se cocinan a la parrilla quedan especialmente crujientes por todos los lados. Por ejemplo, se pueden asar aves de gran tamaño o varias piezas simultáneamente.

- También se pueden asar piezas con peso y grosor similares. Las piezas se doran de forma homogénea y quedan jugosas.
- Colocar el alimento directamente sobre la parrilla.
- Para recoger los líquidos que gotean, introducir la bandeja universal en un nivel por debajo de la parrilla.
- Dependiendo del tipo y tamaño del alimento, añadir hasta medio litro de agua en la bandeja universal. El jugo obtenido del asado se puede recoger para preparar una salsa. Además, de este modo, se genera menos humo y el compartimento de cocción se ensucia menos.

Asar en recipientes

Si se preparan en recipientes cerrados, el compartimento de cocción se mantiene más limpio.

Observaciones generales para asar en un recipiente

- Utilizar recipientes resistentes al calor y aptos para el horno.
- Colocar el recipiente sobre la parrilla.
- Los recipientes de cristal son los más adecuados.
- Observar las instrucciones del fabricante del recipiente seleccionado.

Asar en recipientes sin tapa

- Utilizar un molde para asar alto.
- Si no se dispone de un recipiente adecuado, se puede utilizar una bandeja universal.

Asar en recipientes con tapa

- Utilizar una tapa adecuada que cierre bien.
- Cuando se cocina carne, deben mantenerse una distancia mínima de 3 cm entre el alimento y la tapa. La carne puede abrirse durante la cocción.

⚠ ADVERTENCIA – ¡Riesgo de quemaduras por líquidos calientes!

Al abrir la tapa después de la cocción, puede salir vapor muy caliente. Según la temperatura, puede ocurrir que no se vea el vapor.

- ▶ Abrir la tapa de tal modo que el vapor caliente salga lejos del cuerpo.
- ▶ No dejar que los niños se acerquen.

Asar al grill

Asar al grill los alimentos que deban quedar crujientes. El turbogrill resulta idóneo para preparar aves o pescados enteros, además de carnes, por ejemplo, carne con la corteza crujiente.

- Asar al grill alimentos con peso y grosor similares. Las piezas se doran de forma homogénea y quedan jugosas.
- Colocar los alimentos directamente sobre la parrilla.
- Para recoger los líquidos que gotean, introducir la bandeja universal como mínimo en un nivel por debajo de la parrilla.

Notas

- La resistencia del grill se va conectando y desconectando automáticamente. Esto es normal. La frecuencia depende del nivel de grill ajustado.
- Al asar al grill, puede producirse humo.

30.4 Preparación con microondas

Es posible acortar significativamente el tiempo de cocción utilizando microondas para preparar alimentos.

Observaciones generales

- El tiempo de cocción para preparar alimentos con microondas se determina por el peso total. Si se desea preparar una cantidad distinta a la indicada, aplicar la siguiente regla básica: **si se utiliza el doble de cantidad, se debe aplicar casi el doble de tiempo de cocción.**
- La comida transmite el calor a los recipientes. La vajilla puede estar muy caliente.
- En la sección principal del manual de instrucciones se incluye información sobre cómo ajustar el microondas y el aporte adicional de microondas.
→ "Microondas", Página 19

Consejo

A continuación, se indican otras preparaciones con microondas:

- → "Descongelar", Página 47
- → "Calentar con microondas", Página 48

30.6 Selección de alimentos

Ajustes recomendados para numerosos alimentos ordenados por categoría.

Ajustes recomendados para distintos alimentos

Alimento	Accesorio / recipiente	Altura	Modo de calentamiento	Temperatura en °C / nivel del grill	Potencia del microondas en W	Duración en minutos
Pastel de masa de bizcocho, fácil	Molde en forma de corona o bien Molde rectangular	2	☉	160-180	90	30-40

¹ Precalentar el aparato.

² Dar la vuelta al alimento después de 2/3 del tiempo total.























³ Remover los alimentos 1-2 veces de vez en cuando.

Cocinar o rehogar con microondas



























- Utilizar un recipiente con tapa apto para microondas. También puede cubrirse con un plato o con un papel especial para microondas.
- Utilizar un recipiente alto y con tapa para todos los productos de cereal, tales como arroz. Los cereales producen mucha espuma durante la cocción. Añadir el líquido según las indicaciones que aparecen en los ajustes recomendados.
- Lavar los alimentos pero no secarlos. Añadir 1-3 cucharadas soperas de agua o zumo de limón a los alimentos.
- Distribuir los alimentos en el recipiente de forma uniforme. Cuanto menor sea la altura de los alimentos, más rápido se cocinan.
- Utilizar sal y especias con moderación. Al preparar alimentos con microondas, se conserva en gran medida su sabor original.
- Dar la vuelta o remover los alimentos 2-3 veces.
- Tras cocinar los alimentos, dejarlos reposar durante 2-3 minutos.

30.5 Indicaciones de preparación para platos precocinados

- El resultado de cocción depende en gran medida de los alimentos. Es posible que los productos ya vengán tostados o con irregularidades.
- No utilizar productos ultracongelados cubiertos de hielo. Retirar el hielo de los alimentos.
- Retirar el embalaje de los platos precocinados.
- Si se calientan o cocinan platos precocinados en un recipiente, este debe ser resistente al calor.
- Distribuir uniformemente sobre el accesorio los alimentos que vengán por piezas, como panecillos o productos de patata. Dejar algo de espacio entre cada pieza.
- Tener en cuenta las indicaciones del fabricante que figuran en el embalaje.
- Para obtener los mejores resultados, recomendamos calentar los alimentos o comida preparada a 600 vatios. Si en el embalaje se indica una potencia del microondas superior, prolongar el tiempo.

Alimento	Accesorio / recipiente	Altura	Modo de calentamiento	Temperatura en °C / nivel del grill	Potencia del microondas en W	Duración en minutos
Pastel de masa de bizcocho, fino	Molde en forma de corona o bien Molde rectangular	2		150-170	-	60-80
Pastel de masa de bizcocho, 2 niveles	Molde en forma de corona o bien Molde rectangular	3+1		140-150	-	60-80
Tarta de fruta o de requesón con base de masa quebrada	Molde desarmable Ø 26 cm	2		150-170	-	65-85
Tarta de fruta o de requesón con base de masa quebrada	Molde desarmable Ø 26 cm	2		1. 160-180 2. 100	1. 180 2. -	1. 30-40 2. 20
Tarta de bizcocho, 6 huevos	Molde desarmable Ø 28 cm	2		150-160	-	50-60
Tarta de bizcocho, 6 huevos	Molde desarmable Ø 28 cm	2		150-170 ¹	-	30-50
Tarta de masa quebrada con cobertura jugosa	Bandeja universal	3		160-180	-	55-75
Pastel de levadura con cobertura jugosa	Bandeja universal	3		180-190	-	30-40
Brazo de gitano	Bandeja pastelera	3		180-190 ¹	-	15-20
Magdalenas	Bandeja-molde de magdalenas	3		170-190	-	15-20
Pastas pequeñas de levadura	Bandeja pastelera	3		160-180	-	25-40
Galletas	Bandeja pastelera	3		140-160	-	15-30
Galletas, 2 niveles	Bandeja universal + Bandeja pastelera	3+1		140-160	-	15-30
Galletas, 3 niveles	2x Bandeja pastelera + Bandeja universal	5+3+1		140-160	-	15-30
Pan, 750 g	Bandeja universal o bien Molde rectangular	2		1. 210-220 2. 180-190 ¹	-	1. 10-15 2. 25-35
Pan, 1500 g	Bandeja universal o bien Molde rectangular	2		1. 210-220 2. 180-190	-	1. 10-15 2. 40-50
Pan, 1500 g	Bandeja universal o bien Molde rectangular	2		200-210	-	35-45
Torta de pan	Bandeja universal	3		250-270	-	20-25
Panecillos frescos	Bandeja pastelera	3		180-190	-	20-30
Pizza, fresca, en bandeja de horno	Bandeja pastelera	3		200-220	-	25-35
Pizza, fresca, en bandeja de horno, 2 niveles	Bandeja universal + Bandeja pastelera	3+1		180-190	-	35-45
Pizza, fresca, base fina, en molde para pizza	Bandeja para pizza	2		220-230	-	20-30

¹ Precalentar el aparato.² Dar la vuelta al alimento después de 2/3 del tiempo total.³ Remover los alimentos 1-2 veces de vez en cuando.

Alimento	Accesorio / recipiente	Altura	Modo de calentamiento	Temperatura en °C / nivel del grill	Potencia del microondas en W	Duración en minutos
Börek	Bandeja universal	1		200-220 ¹	-	20-30
Quiche	Molde de quiche oscuro con recubrimiento	3		190-210	-	30-40
Tarta flambeada	Bandeja universal	3		260-280 ¹	-	10-15
Gratinado salado, con ingredientes cocidos	Molde para gratinar	2		150-170	360	20-30
Lasaña, congelada, 350-450 g, 3 cm de alto	Recipiente sin tapa	2		200-210	180	20-25
Lasaña, congelada, 600-1000 g, 4-5 cm de alto	Recipiente sin tapa	2		200-210	180	35-45
Gratinado de patatas con ingredientes crudos, 4 cm de alto	Molde para gratinar	2		160-190	-	50-70
Gratinado de patatas con ingredientes crudos, 4 cm de alto	Molde para gratinar	2		170-190	360	20-25
Pollo, 1,3 kg, sin relleno	Parrilla	2		200-220	-	60-70
Pollo, 1,3 kg, sin relleno	Recipiente con tapa	2		230-250	360	25-35
Piezas de pollo, 250 g cada una	Parrilla	3		220-230	-	30-35
Piezas de pollo, 250 g cada una	Recipiente sin tapa	2		190-210	360	20-30
Ganso, sin relleno, 3 kg	Parrilla	2		160-180	-	120-150
Ganso, sin relleno, 3 kg	Parrilla	2		170-190	180	80-90
Asado de cerdo sin corteza, p. ej., cuello, 1,5 kg	Recipiente sin tapa	2		180-190	-	110-130
Asado de cerdo sin corteza, p. ej., cuello, 1,5 kg	Recipiente con tapa	2		220-240	360	55-65
Asado de cerdo sin corteza, p. ej., cuello, 1,5 kg	Recipiente sin tapa	2		190-200	-	120-140
Filete de ternera, al punto, 1 kg	Parrilla	2		210-220	-	40-50
Estofado de ternera, 1,5 kg	Recipiente con tapa	2		200-220	-	130-160
Estofado de ternera, 1,5 kg	Recipiente con tapa	2		200-220	-	140-160
Rosbif, al punto, 1,5 kg	Parrilla	2		220-230	-	60-70
Rosbif, al punto, 1,5 kg	Recipiente sin tapa	2		240-260	180	30-40
Hamburguesa, 3-4 cm de grosor	Parrilla	4		3	-	25-30 ²
Pierna de cordero sin hueso, al punto, 1,5 kg	Recipiente sin tapa	2		170-190	-	50-80
Pierna de cordero sin hueso, al punto, 1,5 kg	Recipiente con tapa	2		240-260	1. 360 2. 180	1. 30 2. 35-40
Asado de carne picada, 1 kg + 20 ml de agua	Recipiente sin tapa	2		170-190	360	30-40
Pescado, a la parrilla, entero, 300 g; p. ej., trucha	Parrilla	2		170-180	-	20-30

¹ Precalentar el aparato.

² Dar la vuelta al alimento después de 2/3 del tiempo total.

³ Remover los alimentos 1-2 veces de vez en cuando.

Alimento	Accesorio / recipiente	Altura	Modo de calentamiento	Temperatura en °C / nivel del grill	Potencia del microondas en W	Duración en minutos
Pescado, a la parrilla, entero, 300 g; p. ej., trucha	Parrilla	3		2	90	15-20
Verdura, fresca, 250 g	Recipiente con tapa	2		-	600	6-10 ³
Menestra de verduras, 250 g + 25 ml de agua	Recipiente con tapa	2		-	600	8-12 ³
Patatas horneadas, en mitades, 1 kg	Bandeja universal	3		200-220	360	15-20
Patatas cocidas con sal, en cuartos, 500 g	Recipiente con tapa	2		-	600	12-15 ³
Arroz de grano largo, 250 g + 500 ml de agua	Recipiente con tapa	2		-	1. 600 2. 180	1. 7-9 2. 13-16
Mijo entero, 250 g + 600 ml de agua	Recipiente con tapa	2		-	1. 600 2. 180	1. 8-10 2. 5-10
Polenta o sémola de maíz, 125 g + 500 ml de agua	Recipiente con tapa	2		-	600	6-8 ³

¹ Precalentar el aparato.

² Dar la vuelta al alimento después de 2/3 del tiempo total.

³ Remover los alimentos 1-2 veces de vez en cuando.

Postres

Preparar yogur

- Retirar las rejillas y los accesorios del compartimento de cocción.
- Calentar 1 litro de leche (3,5 % de grasa) en la placa de cocción a 90 °C y dejar enfriar a 40 °C. En caso de leche UHT, será suficiente con calentarla hasta 40 °C.
- Añadir a la leche 150 g de yogur a temperatura del frigorífico.
- Verter la masa en recipientes pequeños, como tazas o tarros.
- Tapar los recipientes con film, p. ej., con lámina de plástico transparente.
- Colocar los recipientes en la base del compartimento de cocción.
- Ajustar el aparato según el ajuste recomendado.
- Finalmente, dejar que el yogur repose en el frigorífico durante 12 horas como mínimo.

Preparar pudin en polvo

- Utilizar un recipiente alto y apto para microondas.
- Mezclar en el recipiente el pudin en polvo con la leche y el azúcar.
- Colocar el recipiente sobre la parrilla e introducirlo en el compartimento de cocción.
- Ajustar el aparato según el ajuste recomendado.
- Cuando suba la leche, remover vigorosamente.

- Repetir el proceso las veces que sea necesario hasta alcanzar la consistencia deseada.

Preparar palomitas con microondas

ADVERTENCIA – ¡Riesgo de quemaduras!

Los envoltorios sellados de algunos alimentos pueden estallar.

- ▶ Observar siempre las indicaciones del embalaje.
 - ▶ Utilizar siempre un agarrador para sacar los alimentos del compartimento de cocción.
- Utilizar un molde plano para gratinar apto para el microondas. No utilizar porcelana o platos muy curvados.
 - Colocar la bolsa de palomitas sobre el recipiente tal y como se indica en el paquete.
 - Ajustar el aparato según el ajuste recomendado.
 - Dependiendo del producto y la cantidad, puede ser necesario reajustar el tiempo.
 - Para que las palomitas de maíz no se quemen, sacar la bolsa después de un minuto y medio y agitar.
 - Volver a meter la bolsa de palomitas en el horno y dejar que se sigan haciendo.
 - Cuando el tiempo entre estallidos del maíz supere los 2-3 segundos, apagar el aparato y sacar la bolsa del horno.
 - Después de la preparación, limpiar el compartimento de cocción.

Ajustes recomendados para postres y compota

Alimento	Accesorio / recipiente	Altura	Tipo de calentamiento → <i>Página 12</i>	Temperatura en °C	Potencia del microondas en W	Duración en minutos
Pudín en polvo	Recipiente con tapa	2	☰	-	600	5-8 ¹
Yogur	Moldes para porciones	Base del compartimento de cocción	☉	40-45	-	8-9 h
Palomitas para microondas, 1 bolsa de 100 g ²	Recipiente sin tapa	2	☰	-	600	4-6

¹ Remover los alimentos 1-2 veces de vez en cuando.

² Colocar la bolsa cerrada en el recipiente.

30.7 Tipos de preparación especiales y otras aplicaciones

Ajustes recomendados e información adicional sobre tipos de preparación especiales y otras aplicaciones, como cocción a baja temperatura.

Cocción a baja temperatura

Cocinar a baja temperatura piezas de carne tierna; por ejemplo, de ternera, ternera lechal, cerdo, cordero o aves.

Cocinar a baja temperatura aves o carne

Nota: El funcionamiento diferido con hora de finalización no es posible con el tipo de calentamiento de cocción lenta.

Requisito: El compartimento de cocción está frío.

1. Utilizar carne fresca en perfectas condiciones de higiene y sin huesos.
2. Colocar el recipiente sobre la parrilla en el nivel 2 del compartimento de cocción.
3. Precalentar el compartimento de cocción y el recipiente durante aprox. 15 minutos.
4. Marcar la carne en la placa de cocción por todos los lados a fuego muy fuerte.
5. Pasar inmediatamente la carne al recipiente precalentado en el compartimento de cocción.

Mantener cerrada la puerta del compartimento de cocción durante la cocción a baja temperatura para conservar una temperatura homogénea.

Consejos prácticos para cocinar a baja temperatura

En este apartado figuran consejos para obtener un buen resultado con la cocción a baja temperatura.

Objetivo	Consejo
Si se desea cocinar a baja temperatura una pechuga de pato.	<ul style="list-style-type: none"> ■ Introducir la pechuga de pato fría en una sartén. ■ Marcar en primer lugar el lado de la piel. ■ Cocinar la pechuga de pato a baja temperatura. ■ Tras la cocción a baja temperatura, asar al grill la pechuga de pato entre 3 y 5 minutos hasta que quede crujiente.
Si se desea servir la carne cocinada a baja temperatura lo más caliente posible.	<ul style="list-style-type: none"> ■ Calentar la fuente en la que se va a servir. ■ Servir muy caliente la salsa correspondiente.

Ajustes recomendados para cocinar a baja temperatura

Alimento	Accesorio / recipiente	Altura	Duración del sofrito en min.	Modo de calentamiento	Temperatura en °C	Potencia del microondas en W	Duración en minutos
Pechuga de pato, al punto, 300 g/pieza	Recipiente sin tapa	2	6-8	☐	90 ¹	-	45-60
Filete de cerdo, entero	Recipiente sin tapa	2	4-6	☐	80 ¹	-	45-70
Filete de ternera, 1 kg	Recipiente sin tapa	2	4-6	☐	80 ¹	-	90-120
Medallones de ternera, 4 cm de grosor	Recipiente sin tapa	2	4	☐	80 ¹	-	30-50
Lomo de cordero, sin hueso, 200 g/pieza	Recipiente sin tapa	2	4	☐	80 ¹	-	30-45

¹ Precalentar el aparato.

Air Fry

Cocinar los alimentos crujientes a fuego lento y con poco aceite con la función Air Fry. La función Air Fry está especialmente indicada para alimentos que normalmente se pueden freír en aceite.

Indicaciones de preparación para la función Air Fry

Tener en cuenta la siguiente información a la hora de preparar alimentos con Air Fry.

- Las preparaciones con Air Fry solo son posibles en un nivel.
- Los alimentos quedan más crujientes con el accesorio Air Fry. Si el accesorio Air Fry no viene incluido por defecto en el aparato, es posible obtenerlo como accesorio especial.
- No precalentar el horno.
- No utilizar papel de hornear. El aire debe circular por el compartimento de cocción.
- No descongelar los alimentos congelados.

- Distribuir los alimentos de manera uniforme por el accesorio Air Fry o por la bandeja universal. A ser posible, distribuir los alimentos en una sola capa sobre el accesorio.
- Introducir los accesorios en la altura 3 del compartimento de cocción. Si se utiliza el accesorio Air Fry, se puede introducir una bandeja universal vacía en la altura 1 para evitar que el compartimento se ensucie.
- Dar la vuelta al alimento cuando haya transcurrido la mitad del tiempo de cocción. Si la cantidad es mayor, dar la vuelta al alimento 2 veces.

Consejo: Salar el alimento después de la cocción. Así el alimento quedará más crujiente.

Las verduras empanadas también pueden prepararse con Air Fry. Para ahorrar aceite, rociar el pan rallado con aceite usando un pulverizador. De este modo, se forma una corteza crujiente usando poco aceite.

Ajustes recomendados para Air Fry

Alimento	Accesorio / recipiente	Altura	Modo de calentamiento	Temperatura en °C	Potencia de microondas en W	Duración en minutos
Patatas fritas	Bandeja para Air Fry o bien Bandeja universal	3		180-200	-	15-20
Croquetas de patata, rellenas	Bandeja para Air Fry o bien Bandeja universal	3		180-200	-	15-20
Tortitas de patata	Bandeja para Air Fry o bien Bandeja universal	3		180-200	-	15-20
Palitos de pollo, nuggets, congelados	Bandeja para Air Fry o bien Bandeja universal	3		180-200	-	8-12
Varitas de pescado	Bandeja para Air Fry o bien Bandeja universal	3		180-200	-	10-20
Brócoli empanado	Bandeja para Air Fry o bien Bandeja universal	3		180-200	-	10-20

Descongelar

Descongelar alimentos ultracongelados en el aparato.

Indicaciones de preparación para descongelar

- Con el modo de funcionamiento "Horno microondas" se pueden descongelar frutas, verduras, aves, carne, pescado o repostería ultracongelada.
- Para descongelar, retirar el embalaje de los alimentos.
- Utilizar recipientes resistentes al calor y aptos para microondas.

- Los ajustes recomendados sirven para alimentos a temperatura de congelación (-18 °C).
- La descongelación funciona mejor en varios pasos. Los pasos se indican en los ajustes recomendados.
- Remover o dar la vuelta a los alimentos 1-2 veces. Dar la vuelta varias veces a las piezas grandes. Trocear el alimento. Retirar del compartimento de cocción las piezas ya descongeladas.
- Dejar reposar los alimentos descongelados de 10 a 30 minutos en el interior del aparato apagado para que la temperatura pueda estabilizarse.

Ajustes recomendados para descongelar

Alimento	Accesorio / recipiente	Altura	Modo de calentamiento	Temperatura en °C	Potencia del microondas en W	Duración en minutos
Panecillos	Parrilla	2		140-160	90	2-4

Calentar con microondas

La función de horno microondas se puede calentar comida rápidamente o descongelar y calentar en un paso.

Indicaciones de preparación para calentar con microondas

- Utilizar un recipiente con tapa apto para microondas.
- Dar la vuelta o remover los alimentos 2-3 veces.
- Tras calentar los alimentos, dejarlos reposar durante 1-2 minutos.
- La comida transmite el calor a los recipientes. La vajilla puede estar muy caliente.
- Tener en cuenta los siguientes puntos si se calienta comida para bebés:
 - Colocar los biberones sin tetilla ni tapa sobre la parrilla.
 - Remover o agitar bien después de calentar la comida para bebés.
 - Comprobar siempre la temperatura de la comida para bebés.
- Secar el compartimento de cocción tras calentar.

ADVERTENCIA – ¡Riesgo de quemaduras por líquidos calientes!

Al calentar líquidos puede producirse un retardo en la ebullición. Esto quiere decir que se puede alcanzar la temperatura de ebullición sin que aparezcan las burbujas de vapor habituales. Proceder con precaución cuando el recipiente se agita ligeramente. El líquido caliente puede empezar a hervir de repente y a salpicar.

- ▶ Colocar siempre una cuchara en el recipiente al calentar. De esta manera se evita un retardo en la ebullición.

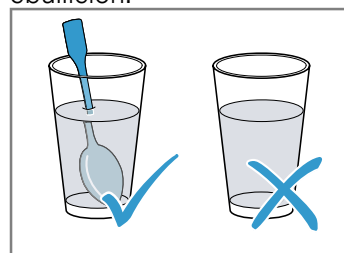

¡ATENCIÓN!

Si el metal toca la pared del compartimento de cocción, se generan chispas que pueden dañar el aparato o destrozarse el cristal interior de la puerta.

- ▶ Los metales, p. ej. la cuchara en un vaso, deben estar separados al menos 2 cm de las paredes del horno y de la parte interior de la puerta del horno.

Ajustes recomendados para calentar y regenerar

Alimento	Accesorio / recipiente	Altura	Modo de calentamiento	Temperatura en °C	Potencia del microondas en W	Duración en minutos
Gratinados, congelados, 400 g; p. ej., lasaña, gratinado de patata	Recipiente sin tapa	2		180-200	180	20-25

Conservar caliente

Indicaciones de preparación para conservar caliente

- Cuando se utiliza el tipo de calentamiento "Conservar caliente", se evita la formación de condensación. No se debe limpiar el compartimento de cocción.

- Tapar los alimentos para evitar que se sequen.
- No conservar calientes los alimentos durante más de 2 horas.
- Tener en cuenta que algunos alimentos se siguen cocinando cuando se conservan calientes.

30.8 Comidas normalizadas

La información de este apartado está dirigida a institutos de pruebas, con el fin de facilitar la comprobación del aparato conforme a las normas EN 60350-1 o IEC 60350-1 y EN 60705, IEC 60705.

Horneado

- Los valores de ajuste son válidos para la introducción de los alimentos con el compartimento sin precalentar.
- Tener en cuenta las indicaciones sobre precalentamiento en los ajustes recomendados. Los valores de ajuste son válidos sin calentamiento rápido.

- Para hornear, emplear al comienzo la temperatura más baja de las indicadas.
- Las piezas de repostería sobre bandejas de horno o moldes que se hayan introducido en el horno a la vez no tienen por qué estar listas en el mismo momento.
- Alturas de inserción para hornear en 2 niveles:
 - Bandeja universal: altura 3
 - Bandeja de horno: altura 1
 - Moldes sobre la parrilla:
 - Primera parrilla: altura 3
 - Segunda parrilla: altura 1
- Alturas de inserción para hornear en 3 niveles:
 - Bandeja de horno: altura 5
 - Bandeja universal: altura 3
 - Bandeja de horno: altura 1
- Base para tarta
 - Si se hornea en dos niveles, colocar los moldes desmontables sobre las parrillas, uno encima de otro.
 - Como alternativa a una parrilla, también se puede utilizar la bandeja Air Fry que ofrecemos.

Ajustes recomendados para hornear

Alimento	Accesorio / recipiente	Altura	Tipo de calentamiento → <i>Página 12</i>	Temperatura en °C	Potencia del microondas en W	Duración en minutos
Pastas de té	Bandeja pastelera	3		140-150 ¹	-	25-40
Pastas de té	Bandeja pastelera	3		140-150 ¹	-	25-40
Pastas de té, 2 niveles	Bandeja universal + Bandeja pastelera	3+1		140-150 ¹	-	30-40
Pastas de té, 3 niveles	2x Bandeja pastelera + Bandeja universal	5+3+1		130-140 ¹	-	35-55
Pastelitos	Bandeja pastelera	3		160 ¹	-	20-30
Pastelitos	Bandeja pastelera	3		150 ¹	-	25-35
Pastelitos, 2 niveles	Bandeja universal + Bandeja pastelera	3+1		150 ¹	-	25-35
Pastelitos, 3 niveles	2x Bandeja pastelera + Bandeja universal	5+3+1		140 ¹	-	35-45
Base para tarta	Molde desarmable Ø 26 cm	2		160-170 ²	-	25-35
Base para tarta	Molde desarmable Ø 26 cm	2		160-170 ²	-	25-35
Base para tarta, 2 niveles	2x Molde desarmable Ø 26 cm	3+1		150-170 ²	-	30-50

¹ Precalentar el aparato 5 minutos. No utilizar la función de calentamiento rápido.

² Precalentar el aparato. No utilizar la función de calentamiento rápido.

Asar al grill

Ajustes recomendados para asar al grill

Alimento	Accesorio / recipiente	Altura	Tipo de calentamiento → <i>Página 12</i>	Temperatura en °C / nivel del grill	Potencia del microondas en W	Duración en minutos
Dorar tostadas	Parrilla	5		3 ¹	-	3-5

¹ No precalentar el aparato.

Preparación con microondas

- Para comprobar, apagar la función de secado en los ajustes básicos al utilizar el modo de microondas. → *Página 27*

Ajustes recomendados para descongelar con microondas

Alimento	Accesorio / recipiente	Altura	Tipo de calentamiento → <i>Página 12</i>	Temperatura en °C	Potencia del microondas en W	Duración en minutos
Carne	Recipiente sin tapa	2		-	1. 180 2. 90	1. 5 2. 10-15

Ajustes recomendados para cocinar con microondas

Alimento	Accesorio / recipiente	Altura	Tipo de calentamiento → <i>Página 12</i>	Temperatura en °C	Potencia del microondas en W	Duración en minutos
Leche con huevo	Recipiente sin tapa	2		-	1. 360 2. 180	1. 20 2. 20-25
Bizcocho	Recipiente sin tapa	2		-	600	7-9
Asado de carne picada	Recipiente sin tapa	2		-	600	22-27

Ajustes recomendados para cocinar en combinación con microondas

Alimento	Accesorio / recipiente	Altura	Tipo de calentamiento → <i>Página 12</i>	Temperatura en °C	Potencia del microondas en W	Duración en minutos
Gratinado de patatas	Recipiente sin tapa	2		170-190	360	25-30
Pasteles	Recipiente sin tapa	2		180-200	180	18-23
Pollo	Parrilla	2		200-220	360	25-35 ¹

¹ Dar la vuelta al alimento después de 2/3 del tiempo total.

31 Instrucciones de montaje

Tener en cuenta esta información para el montaje del aparato.



31.1 Indicaciones de montaje generales

Tener en cuenta las presentes indicaciones antes de comenzar con la instalación del aparato.

- No debe haber ninguna placa posterior en el armario donde se aloje el aparato. Debe mantenerse una distancia mínima de 35 mm entre la pared y la base o la placa posterior del armario situado encima.
- No cubrir las ranuras de ventilación ni los orificios de aspiración.

- Solo una instalación profesional de conformidad con estas instrucciones de montaje puede garantizar un uso seguro. En caso de daños debido a un montaje erróneo, la responsabilidad será del instalador.
- No utilizar el tirador de la puerta para el transporte o el montaje.
- Comprobar el aparato tras sacarlo del embalaje. El aparato no debe conectarse en caso de haber sufrido daños durante el transporte.
- Antes de poner en marcha el electrodoméstico, retirar el material de embalaje y las láminas adherentes de la puerta y del interior del electrodoméstico.
- Tener en cuenta las hojas de instrucciones para la instalación de los accesorios.

- Los muebles donde se aloje el aparato deben poder resistir una temperatura de hasta 95 °C, y los frontales de los muebles adyacentes, hasta 70 °C.
- No instalar el aparato detrás de una puerta decorativa o de mueble. Existe riesgo de sobrecalentamiento.
- Llevar a cabo los trabajos de recorte en el mueble antes de colocar el aparato. Retirar las virutas. Podrían afectar al funcionamiento de los componentes eléctricos.
- La toma de corriente del aparato debe quedar dentro de la zona de la superficie sombreada **a** o fuera del espacio de montaje. Los muebles que no estén fijados deben fijarse a la pared con una escuadra estándar **b**.

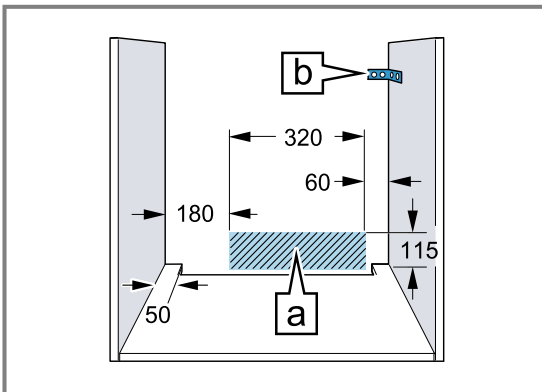

- Llevar guantes protectores para evitar cortes. Las piezas accesibles durante el montaje pueden tener los bordes afilados.
- Las dimensiones de las figuras se indican en mm.

⚠ ADVERTENCIA – ¡Riesgo de incendio!

Es peligroso utilizar cables de conexión de red prolongados y adaptadores no autorizados.

- ▶ No utilizar alargaderas ni tomas de corriente múltiples.
- ▶ Utilizar solo adaptadores y cables de conexión de red autorizados por el fabricante.
- ▶ Si el cable de conexión de red es demasiado corto y no hay disponible ningún cable de mayor longitud, ponerse en contacto con un técnico electricista para adaptar la instalación doméstica.

¡ATENCIÓN!

El tirador de la puerta puede romperse si se utiliza para transportar el aparato. El tirador de la puerta no aguanta el peso del aparato.

- ▶ No transportar ni sujetar el aparato por el tirador de la puerta.

31.2 Medidas del aparato

Aquí se pueden consultar las dimensiones del aparato.

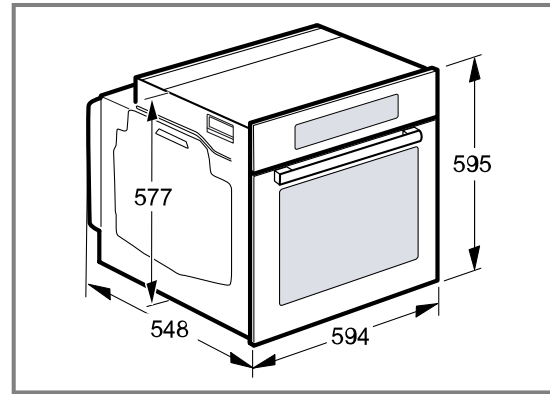

31.3 Montaje debajo de una encimera

Tener en cuenta las dimensiones y las instrucciones de montaje al instalar el aparato bajo una encimera.

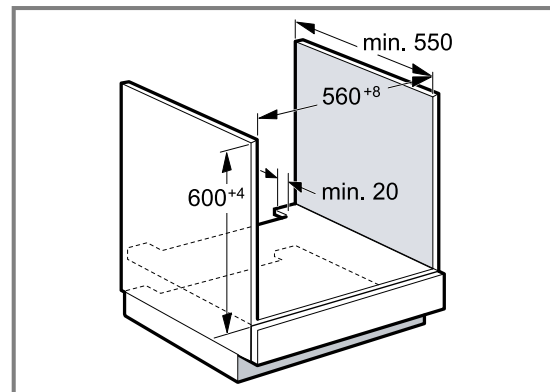

- Para poder ventilar el aparato, el panel intermedio debe disponer de una ranura de ventilación.
- La encimera debe estar fijada sobre el mueble empotrado.
- Tener en cuenta las posibles instrucciones de montaje de la placa de cocción.
- Tener en cuenta las diferentes indicaciones nacionales de montaje de la placa de cocción.

31.4 Montaje debajo de una placa de cocción

Si el aparato se monta debajo de una placa de cocción, deben respetarse las medidas mínimas (en caso necesario, incluida la estructura inferior).

En función de la separación mínima requerida **[a]** se determina el grosor mínimo de la encimera **[a]**.

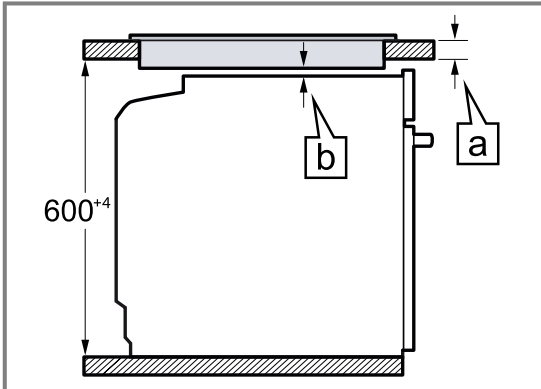

Tipo de placa	a encastrada en mm	a enrasada en mm	b en mm
Placa de inducción	37	38	5
Placa con superficie de inducción total	47	48	5
Placa de gas	27	38	5 ¹
Placa eléctrica	27	30	2

¹ Tener en cuenta las diferentes indicaciones nacionales de montaje de la placa de cocción.

31.5 Montaje en un armario en alto

Tener en cuenta las dimensiones y las indicaciones de montaje al instalar el aparato en un armario en alto.

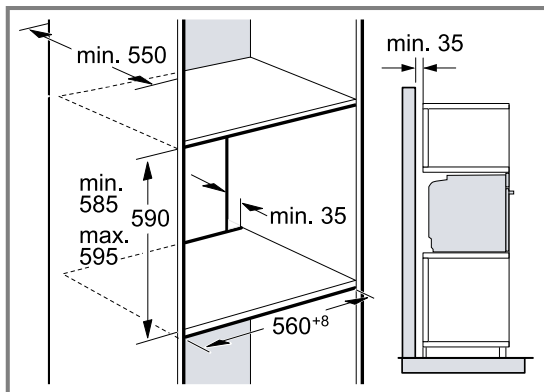

- Para la ventilación del aparato, el piso separador debe contar con una ranura de ventilación.
- Para garantizar una ventilación suficiente del aparato, se requiere un orificio de ventilación de al menos 200 cm² en el área del zócalo. Para ello, recortar la placa protectora del zócalo o colocar una rejilla de

ventilación. Es preciso proceder con cuidado para asegurarse de que el intercambio de aire se produzca de conformidad con el esquema.

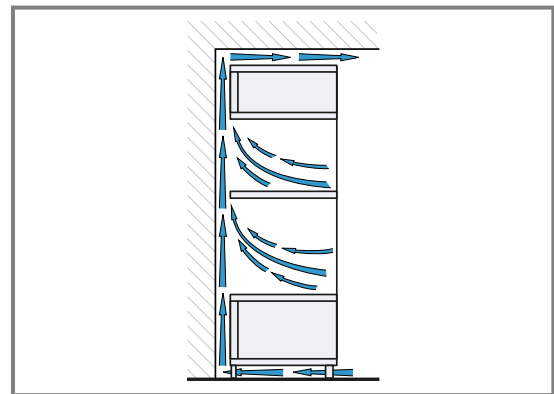

- Si el armario en alto cuenta con una placa posterior adicional además de las placas posteriores, debe retirarse la primera.
- No montar el aparato a demasiada altura, a fin de poder retirar los accesorios sin problemas.

31.6 Montaje en esquina

Tener en cuenta las dimensiones y las indicaciones de montaje para el montaje en esquina.

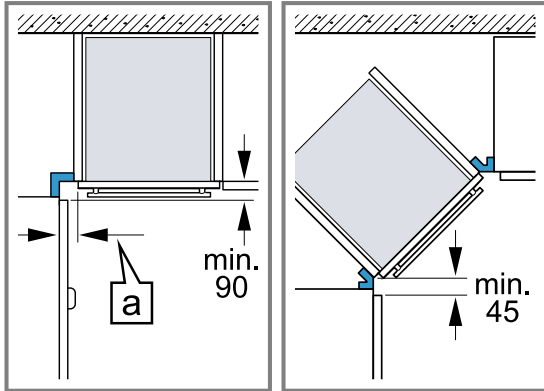

- Para que sea posible abrir la puerta del aparato, observar las medidas mínimas en el montaje en esquina. La medida **a** depende del grosor del frontal del mueble y del tirador.

31.7 Conexión eléctrica

Para conectar eléctricamente el aparato de forma segura, consultar estas indicaciones.

- El aparato pertenece a la clase de protección I y solo puede utilizarse conectado a una conexión con conductor de toma a tierra.
- La protección por fusible debe configurarse de acuerdo con los datos de potencia indicados en la placa de características y con la normativa local.
- El aparato debe estar sin tensión para poder realizar los trabajos de montaje.
- El aparato solo puede conectarse con el cable de conexión suministrado.
- El cable de conexión debe conectarse en la parte posterior del aparato y debe escucharse un clic al hacerlo. Puede adquirirse un cable de conexión de 3 m de largo a través del Servicio de Asistencia Técnica.
- El cable de conexión solo puede ser sustituido por un cable original. Está disponible a través del Servicio de Atención al Cliente.
- La protección contra contacto accidental debe garantizarse durante el montaje.
- Si la pantalla del aparato permanece oscura, significa que está mal conectada. Desconectar el aparato de la red y comprobar la conexión.

Conectar el aparato a la red eléctrica con conector con contacto de puesta a tierra

Nota: El aparato solo podrá conectarse a una toma de corriente de instalación reglamentaria y provista de toma de tierra.

- Introducir el enchufe en la toma de corriente provista de toma de tierra. Cuando el aparato esté montado, el enchufe del cable de conexión a la red debe quedar accesible, o, en caso de que no sea posible, debe haberse instalado un dispositivo de separación en la instalación eléctrica fija según lo dispuesto en las normas de instalación.

Conectar el aparato a la red eléctrica sin conector con contacto de puesta a tierra

Nota: El aparato solo lo podrá conectar personal profesional cualificado para ello. Los daños provocados por una conexión incorrecta no están cubiertos por la garantía.

Debe haberse instalado un dispositivo de separación en la instalación eléctrica fija según lo dispuesto en las normas de instalación.

- Identificar el conductor de fase y el conductor neutro («cero») de la toma de corriente. El aparato puede resultar dañado si no se conecta de forma adecuada.
- Conectar el aparato según el esquema de conexión. Tensión, ver placa de características.
- Conectar los conductores de la línea de conexión a red de acuerdo con la codificación por colores:
 - verde-amarillo = toma a tierra ⊕
 - azul = conductor neutro («cero»)
 - marrón = fase (conductor externo)

31.8 Montar el aparato

- Introducir el aparato por completo y centrarlo.

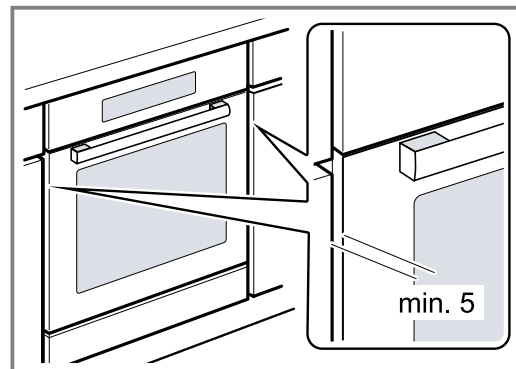

- Atornillar el aparato.

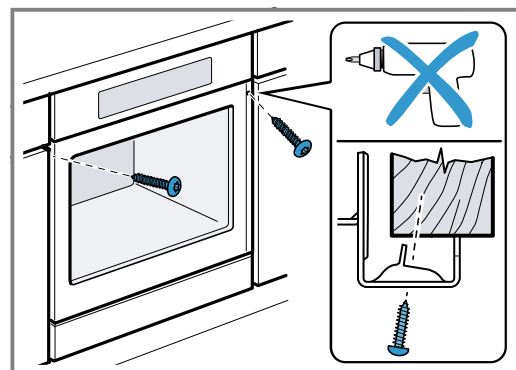

Nota: El espacio entre la encimera y el aparato no debe obstruirse con listones suplementarios. En las paredes laterales del armario desmontable no se pueden montar listones térmicos.

31.9 En cocinas sin tiradores con maneta vertical:

1. Colocar una pieza de relleno adecuada para cubrir posibles bordes afilados y garantizar un montaje seguro.

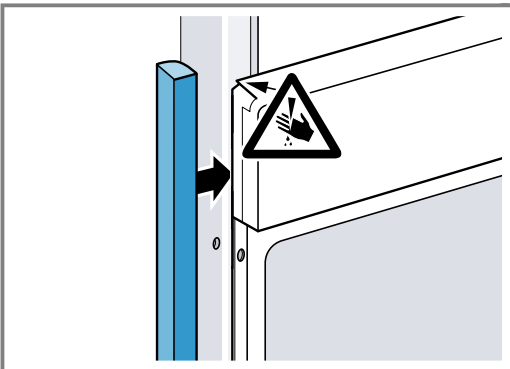

2. Pretaladrar los perfiles de aluminio para crear una conexión roscada.

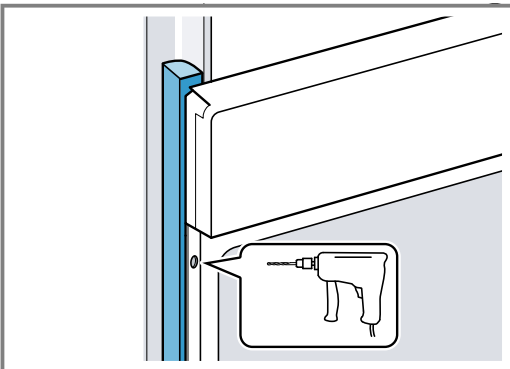

3. Fijar el aparato con los tornillos adecuados.

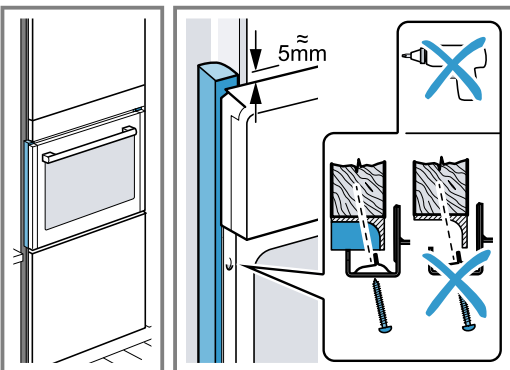

31.10 Desmontar el aparato

1. Desconectar el aparato de la corriente.
2. Aflojar los tornillos de ajuste.
3. Levantar ligeramente el aparato y extraerlo por completo.



Thank you for buying a Bosch Home Appliance!

Register your new device on MyBosch now and profit directly from:

- **Expert tips & tricks for your appliance**
- **Warranty extension options**
- **Discounts for accessories & spare-parts**
- **Digital manual and all appliance data at hand**
- **Easy access to Bosch Home Appliances Service**

Free and easy registration – also on mobile phones:

www.bosch-home.com/welcome



Looking for help? You'll find it here.

Expert advice for your Bosch home appliances, help with problems or a repair from Bosch experts.

Find out everything about the many ways Bosch can support you:

www.bosch-home.com/service

Contact data of all countries are listed in the attached service directory.

BSH Hausgeräte GmbH

Carl-Wery-Straße 34

81739 München, GERMANY

www.bosch-home.com

A Bosch Company



9001682587 (040227)

es