



**Register** your  
new device on  
MyBosch now and  
get free benefits:  
[bosch-home.com/  
welcome](https://bosch-home.com/welcome)



# Cuptor încorporabil

**HMG7361.1**

[ro] Manual de utilizare și instrucțiuni de instalare

**Pentru informații suplimentare, vă rugăm să consultați Ghidul utilizatorului digital.**



## Cuprins

### MANUAL DE UTILIZARE

1	Siguranța .....	2
2	Prevenirea pagubelor materiale .....	6
3	Protecția mediului și economisirea .....	7
4	Cunoașterea .....	8
5	Modurile de funcționare.....	9
6	Accesorii.....	12
7	Înainte de prima utilizare .....	13
8	Utilizarea de bază .....	13
9	Încălzirea rapidă .....	15
10	Funcții de timp .....	15
11	Microunde.....	17
12	Funcția de ventilare Crisp Finish .....	19
13	Preparatele .....	19
14	Favorite.....	21
15	Sistemul de siguranță împotriva accesului copiilor.....	21
16	Setările de bază.....	22
17	Home Connect .....	23
18	Curățare și îngrijire .....	25
19	Program de curățare .....	28
20	Uscarea.....	28
21	Ușa aparatului .....	29
22	Suporturile pentru tăvi.....	30
23	Remediați defecțiunile .....	31
24	Evacuarea ca deșeu.....	32
25	Serviciul clienți.....	33
26	Informații despre software-ul gratuit și Open Source.....	33
27	Declarație de conformitate .....	34
28	Procedați astfel .....	34

29	INSTRUCȚIUNI DE MONTARE.....	45
29.1	Indicații generale privind montarea .....	45



## 1 Siguranța

Respectați următoarele instrucțiuni de siguranță.

### 1.1 Instrucțiuni generale

- Citiți cu atenție acest manual.
- Păstrați instrucțiunile, precum și informațiile producătorului în vederea utilizării ulterioare sau înmânării acestora următorului proprietar.
- Nu este permisă punerea în funcțiune a aparatului dacă acesta a fost deteriorat în timpul transportului.

### 1.2 Utilizarea conform destinației

Acest aparat este destinat numai utilizării integre în mobilierul de bucătărie. Respectați instrucțiunile speciale de montaj. Racordarea fără ștecher a aparatelor poate fi efectuată numai de către personal de specialitate autorizat. În cazul avariilor rezultate în urma unei conectări eronate, dreptul de garanție este anulat.

Utilizați acest aparat numai:

- pentru prepararea de alimente și băuturi.
- în cazul uzului casnic și al utilizărilor similare, de exemplu: în bucătăriile pentru angajații din centrele comerciale, birouri și alte domenii comerciale; în medii agricole; de către clienții din hoteluri și alte clădiri rezidențiale; în pensiuni cu mic dejun inclus.
- până la o înălțime de 4000 m deasupra nivelului mării.

Acest aparat este în conformitate cu standardul EN 55011, respectiv CISPR 11. Acesta este un produs din grupa 2, clasa B. Grupa 2 înseamnă că microundele sunt generate în scopul încălzirii alimentelor. Clasa B indică faptul că aparatul este adecvat pentru uzul casnic.

### 1.3 Limitare a cercului de utilizatori

Acest aparat poate fi folosit de copii cu vârsta de peste 8 ani și de persoane cu capacități fizice, senzoriale sau mintale reduse sau fără experiență și/sau cunoștințe numai dacă sunt supravegheați sau au fost instruiți referitor la utilizarea în siguranță a aparatului și au înțeles pericolele care rezultă din aceasta.

Copiii nu trebuie lăsați să se joace cu aparatul.

Curățarea și întreținerea realizată de către utilizator nu trebuie făcută de copii, în afară de cazul în care ei au vârsta de 15 ani și mai mari și sunt supravegheați.

Copiii mai mici de 8 ani trebuie ținuti la distanță de aparat și de cablul de alimentare electrică al acestuia.

### 1.4 Utilizarea în siguranță

Introduceți întotdeauna accesoriul în locul corespunzător din interiorul cuptorului.

→ "Accesorii", Pagina 12

#### **⚠️ AVERTISMENT – Pericol de incendiu!**

Obiectele inflamabile depozitate în interiorul cuptorului se pot aprinde.

- ▶ Nu depozitați niciodată obiecte inflamabile în interiorul cuptorului.
- ▶ Dacă iese fum, opriți aparatul sau scoateți ștecherul din priză și lăsați ușa aparatului închisă pentru a stinge eventualele flăcări. Resturile libere de alimente, grăsimea și zeama de friptură se pot aprinde.

▶ Înainte de funcționare, îndepărtați murdăriile grosiere din interiorul cuptorului și de pe accesoriile.

La deschiderea ușii aparatului se creează curenți de aer. Hârtia de copt se poate atinge de elementele de încălzire și se poate aprinde.

- ▶ La preîncălzire și în timpul preparării, nu așezați niciodată hârtie de copt peste accesoriile fără ca aceasta să fie fixată.
- ▶ Hârtia de copt trebuie tăiată întotdeauna la dimensiunea corespunzătoare și așezată într-un vas sau într-o formă de copt.

#### **⚠️ AVERTISMENT – Pericol de arsuri!**

În timpul utilizării, aparatul și piesele care pot fi atinse se înfierbântă.

- ▶ Se recomandă precauție, pentru se a evita atingerea elementelor de încălzire.
- ▶ Copiii cu vârsta de sub 8 ani trebuie să fie ținuti la distanță.

Accesoriile sau vesela vor deveni foarte fierbinți.

- ▶ Scoateți întotdeauna accesoriile sau vasele fierbinți cu ajutorul unei mănuși de bucătărie.

Vaporii de alcool din interiorul fierbinte al cuptorului se pot aprinde. Ușa aparatului poate exploda. Se pot degaja vapori fierbinți și flăcări explozive.

- ▶ Turnați peste alimente numai cantități mici de băuturi cu conținut ridicat de alcool.
- ▶ Nu încălziți băuturi spirtoase ( $\geq 15\%$  vol.) în stare nediluată (de exemplu, pentru a le turna lână sau peste alimente).
- ▶ Deschideți cu atenție ușa aparatului.

#### **⚠️ AVERTISMENT – Pericol de opărire!**

În timpul utilizării, părțile accesibile devin fierbinți.

- ▶ Nu atingeți niciodată suprafețele fierbinți.
- ▶ Țineți copiii la distanță.

La deschiderea ușii aparatului poate ieși abur fierbinte. În funcție de temperatură, aburii pot fi uneori greu de observat.

- ▶ Deschideți cu atenție ușa aparatului.
- ▶ Țineți copiii la distanță.

Apa din interiorul fierbinte al cuptorului poate duce la formarea de aburi fierbinți.

- ▶ Nu turnați niciodată apă în interiorul cuptorului fierbinte.

#### **⚠️ AVERTISMENT – Pericol de rănire!**

În cazul în care este zgâriat, geamul ușii aparatului se poate crăpa.

- ▶ Nu utilizați detergenți puternici și abrazivi sau raclete metalice ascuțite pentru a curăța geamul ușii cuptorului, în caz contrar, suprafața se poate zgâria.

Aparatul și piesele accesibile ale acestuia pot avea muchii ascuțite.

- ▶ Acționați cu atenție atunci când le manevrați și le curățați.
- ▶ Purtați mănuși de protecție dacă este posibil.

Balamalele ușii aparatului se mișcă la deschiderea și închiderea ușii și vă puteți prinde mâna.

- ▶ Nu introduceți mâinile în zona balamalelor. Componentele din interiorul ușii aparatului pot avea muchii ascuțite.
- ▶ Purtați mănuși de protecție.

### **⚠️ AVERTISMENT – Pericol de electrocutare!**

Reparațiile executate incorect sunt periculoase.

- ▶ Numai personalul de specialitate are permisiunea de a efectua lucrări de reparații la nivelul aparatului.
- ▶ La reparația aparatului trebuie utilizate numai piese de schimb originale.
- ▶ Dacă se deteriorează cablul de racordare la rețea al acestui aparat, acesta trebuie înlocuit de către producător, de către serviciul său pentru clienți sau de către o persoană calificată în mod similar, pentru a evita pericolele.

O izolație deteriorată a cablului de alimentare electrică este periculoasă.

- ▶ Cablul de alimentare electrică nu trebuie să intre niciodată în contact cu surse de căldură sau cu componentele fierbinți ale aparatului.
- ▶ Cablul de alimentare electrică nu trebuie să intre niciodată în contact cu vârfuri sau muchii ascuțite.
- ▶ Nu este permisă îndoirea, strangularea sau modificarea cablului de alimentare electrică.

Pătrunderea umidității în interiorul aparatului poate provoca electrocutarea.

- ▶ Nu utilizați pentru curățarea aparatului aparate de curățat cu jet sub presiune sau cu jet de abur.

Un aparat deteriorat sau un cablu de alimentare de la rețea deteriorat este periculos.

- ▶ Nu utilizați niciodată un aparat deteriorat.
- ▶ Nu trageți niciodată de cablul de alimentare electrică pentru a deconecta aparatul de la rețeaua de alimentare electrică. Scoateți întotdeauna din priză ștecherul cablului de alimentare electrică.
- ▶ Dacă aparatul sau cablul de alimentare electrică este deteriorat, scoateți imediat ștecherul din priză sau decuplați siguranța din cutia cu siguranțe.
- ▶ Contactați unitatea de service abilitată.  
→ Pagina 33

### **⚠️ AVERTISMENT – Pericol de asfixiere!**

Copiii se pot înfășura în ambalaj sau și-l pot trage pe cap, asfixiindu-se.

- ▶ Nu lăsați copii în apropierea ambalajului.
- ▶ Nu lăsați copii să se joace cu materialul de ambalaj.

Copii pot aspira sau înghiți piesele mici și se pot asfixia.

- ▶ Nu lăsați copii în apropierea pieselor mici.
- ▶ Nu lăsați copii să se joace cu piesele mici.

### **1.5 Cuptor cu microunde**

CITIȚI CU ATENȚIE INFORMAȚIILE MPORTANTE PRIVIND SIGURANȚA ȘI PĂSTRAȚI-LE ÎN VEDEREA CONSULTĂRII ULTERIOARE

#### **⚠️ AVERTISMENT – Pericol de incendiu!**

Alte utilizări ale aparatului decât cea prevăzută sunt periculoase și pot provoca pagube. De exemplu papucii de casă, pernele medicinale cu cereale încălzite se mai pot aprinde și după câteva ore.

- ▶ Nu uscați alimente sau articole de îmbrăcăminte în interiorul aparatului.
- ▶ Nu încălziți în interiorul aparatului pantofi, perne umplute cu cereale sau boabe, bureți, lavete umede sau alte articole similare.
- ▶ Utilizați aparatul numai pentru prepararea mâncărilor și a băuturilor.

Alimentele, ambalajele și recipientele în care se află acestea se pot aprinde.

- ▶ Nu încălziți niciodată alimente în ambalaje izoterme.
- ▶ Nu încălziți niciodată fără supraveghere alimente în recipiente din plastic, hârtie sau alte materiale inflamabile.
- ▶ Nu setați niciodată o putere sau o durată excesiv de mari la cuptorul cu microunde. Orientați-vă după indicațiile din aceste instrucțiuni de utilizare.
- ▶ Nu uscați niciodată alimentele în cuptorul cu microunde.
- ▶ Alimentele cu conținut scăzut de apă, de exemplu, pâinea, nu trebuie niciodată dezghețate sau încălzite la o treaptă de putere prea mare a microundelor sau pentru un timp prea îndelungat.

Uleiul alimentar se poate aprinde.

- ▶ Nu încălziți niciodată exclusiv ulei alimentar la cuptorul cu microunde.

#### **⚠️ AVERTISMENT – Pericol de explozie!**

Lichidele sau alte alimente aflate în recipiente închise etanș pot exploda cu ușurință.

- ▶ Nu încălziți niciodată lichide sau alte alimente în recipiente închise etanș.

**⚠️ AVERTISMENT – Pericol de arsuri!**

Alimentele cu coajă sau pieliță dură pot plesni exploziv în timpul, sau chiar după încălzire.

- ▶ Nu preparați niciodată ouă în coajă și nu încălziți ouă fierte tari în coajă.
- ▶ Nu preparați niciodată scoici sau crustacee.
- ▶ În cazul ouălor ochi sau al ouălor în pahar, trebuie ca mai întâi să înțepați gălbenușul.
- ▶ În cazul alimentelor cu coajă sau înveliș tare, de exemplu, mere, roșii, cartofi sau cârnăciori; coaja poate crăpa. Înainte de încălzire, înțepați coaja sau învelișul.

Căldura nu se distribuie uniform în mâncarea pentru bebeluși.

- ▶ Nu încălziți niciodată alimentele pentru bebeluși în vase închise.
- ▶ Îndepărtați întotdeauna capacul sau tetina.
- ▶ După încălzire, amestecați sau agitați bine.
- ▶ Verificați temperatura înainte de a oferi mâncarea copilului.

Alimentele încălzite emit căldură. Vesela se poate înfierbânta foarte puternic.

- ▶ Scoateți întotdeauna accesoriile sau vasele fierbinți cu ajutorul unei mănuși de bucătărie.

În cazul alimentelor închise într-un ambalaj etanș, ambalajul poate crăpa.

- ▶ Respectați întotdeauna specificațiile de pe ambalaj.
- ▶ Scoateți întotdeauna preparatele din interiorul cuptorului utilizând o mănușă de bucătărie.

În timpul utilizării, părțile accesibile devin fierbinți.

- ▶ Nu atingeți niciodată suprafețele fierbinți.
- ▶ Țineți copiii la distanță.

În timpul funcționării cuptorului cu microunde, funcția de uscare la treptele cele mai ridicate aprinde automat o rezistență și încălzește interiorul cuptorului.

- ▶ Nu atingeți niciodată suprafețele fierbinți din interiorul cuptorului sau elementele de încălzire.
- ▶ Țineți copiii la distanță.

Alte utilizări ale aparatului decât cea prevăzută sunt periculoase. De exemplu, supraîncălzirea papucilor, a pernelor umplute cu cereale sau boabe, a bureților, a lavetelor umede și a altor articole similare duce la arsuri.

- ▶ Nu uscați alimente sau articole de îmbrăcăminte în interiorul aparatului.
- ▶ Nu încălziți în interiorul aparatului pantofi, perne umplute cu cereale sau boabe, bureți, lavete umede sau alte articole similare.
- ▶ Utilizați aparatul numai pentru prepararea mâncărurilor și a băuturilor.

**⚠️ AVERTISMENT – Pericol de opărire!**

În cazul încălzirii lichidelor, este posibilă întârzierea fierberii. Aceasta înseamnă că se atinge temperatura de fierbere fără să se producă bulele tipice de vapori. Acționați cu atenție chiar și în cazul unei mișcări mici a vasului.

Lichidul fierbinte se poate revărsa brusc și poate fi împrăștiat.

- ▶ La încălzire, puneți întotdeauna o lingură în vas. În acest fel, evitați fenomenul de întârziere a fierberii.

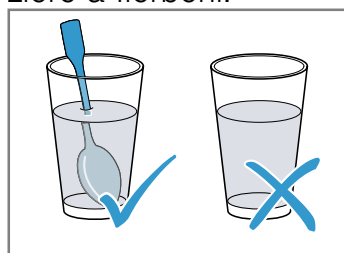
**⚠️ AVERTISMENT – Pericol de rănire!**

Vesela neadecvată se poate sparge. Vesela din porțelan și ceramică poate avea orificii fine în mânere și capac. În spatele acestor orificii, există cavități. Umiditatea care pătrunde în cavități poate provoca spargerea veselei.

- ▶ Utilizați numai veselă adecvată pentru microunde.

În cazul funcționării cu microunde, vesela și recipientele din metal sau vesela cu ornamente metalice pot genera scântei. Aparatul poate suferi deteriorări.

- ▶ În cazul funcționării doar cu microunde, nu utilizați niciodată recipiente din metal.
- ▶ Utilizați numai veselă adecvată pentru utilizarea în cuptorul cu microunde sau pentru utilizarea cu funcția de preparare cu microunde în combinație cu un mod de încălzire.

### **⚠️ AVERTISMENT – Pericol de electrocutare!**

Aparatul funcționează cu tensiune înaltă.

- ▶ Nu înlăturați niciodată carcasa.

### **⚠️ AVERTISMENT – Pericol de afectare gravă a sănătății!**

În cazul curățării necorespunzătoare, suprafața aparatului poate suferi deteriorări, durata de viață a aparatului se poate reduce și pot rezulta situații periculoase, de exemplu, ieșirea energiei produse de microunde.

- ▶ Curățați cu regularitate aparatul și îndepărtați imediat resturile de alimente.
- ▶ Mențineți întotdeauna curate interiorul cuptorului, garnitura ușii, ușa și balamaua ușii.  
→ "Curățare și îngrijire", Pagina 25

Nu utilizați niciodată aparatul dacă ușa acestuia sau garnitura ușii este deteriorată. Este posibil ca energia produsă de microunde să iasă.

- ▶ Nu utilizați niciodată aparatul dacă ușa cuptorului, garnitura ușii sau cadrul din plastic al ușii prezintă deteriorări.
- ▶ Reparațiile trebuie efectuate numai de unitatea de service abilitată.

La aparatele fără carcasă este emisă energie produsă de microunde.

- ▶ Nu îndepărtați niciodată carcasa.
- ▶ Pentru lucrări de întreținere sau reparații, chemați unitatea de service abilitată.

## **2 Prevenirea pagubelor materiale**

### **2.1 Generalități**

#### **ATENȚIE!**

Vaporii de alcool din interiorul fierbinte al cuptorului se pot aprinde și pot provoca deteriorări permanente ale aparatului. În cazul unei deflagrații, ușa aparatului poate exploda și, eventual, ar putea cădea. Geamurilor ușii se pot crăpa și sparge. Din cauza formării de subpresiune, interiorul aparatului se poate deforma.

- ▶ Nu încălziți băuturi spirtoase ( $\geq 15\%$  vol.) în stare nediluată (de exemplu, pentru a le turna lână sau peste alimente).

Apa de pe baza interioară a cuptorului produce deteriorări ale emailului în timpul funcționării aparatului la temperaturi de peste  $120\text{ }^{\circ}\text{C}$ .

- ▶ Nu porniți modul de funcționare dacă există apă pe baza interioară a cuptorului.
- ▶ Ștergeți apa de pe baza interioară a cuptorului înainte de a porni modul de funcționare.

La temperaturi de peste  $50\text{ }^{\circ}\text{C}$ , obiectele de pe baza aparatului determină producerea acumularilor de căldură. Duratele de coacere și de prăjire nu mai sunt valabile, iar emailul se deteriorează.

- ▶ Nu așezați pe baza din interiorul aparatului accesorii, hârtie de copt sau folii.
- ▶ Așezați vase pe baza interioară a cuptorului numai dacă este atinsă o temperatură de sub  $50\text{ }^{\circ}\text{C}$ .

Dacă în interiorul aparatului fierbinte există apă, se formează aburi. Din cauza variației de temperatură se pot produce deteriorări.

- ▶ Nu turnați niciodată apă în interiorul cuptorului fierbinte.
- ▶ Nu așezați vase umplute cu apă pe baza din interiorul aparatului.

Umiditatea prelungită din interiorul aparatului determină apariția coroziunii.

- ▶ După utilizare, lăsați interiorul cuptorului să se usuce. Pentru aceasta, deschideți complet ușa cuptorului sau utilizați funcția de uscare.
- ▶ Nu păstrați pe termen lung alimente umede în interiorul cuptorului închis.

- ▶ Nu depozitați preparate în interiorul cuptorului.
  - ▶ Nu fixați obiecte între aparat și ușa acestuia. Sucul de fructe care picură de pe tavă lasă pete care nu mai pot fi înlăturate.
  - ▶ În cazul prăjiturilor cu foarte mult suc de fructe, nu garnisiți tava prea mult.
  - ▶ Dacă este posibil, utilizați tava universală adâncă. Aplicarea de produse de curățare pentru cuptoare în interiorul cald al cuptorului provoacă deteriorarea stratului de email.
  - ▶ Nu folosiți niciodată produse de curățare pentru cuptoare atunci când cuptorul este cald.
  - ▶ Înainte de următoarea utilizare îndepărtați complet resturile din interiorul cuptorului și de pe ușă.
- Dacă garnitura este foarte murdară, ușa aparatului nu se mai închide corect în timpul funcționării. Părțile frontale ale mobilierului adiacent pot suferi deteriorări.
- ▶ Mențineți garnitura întotdeauna curată.
  - ▶ Nu utilizați niciodată aparatul cu o garnitură de etanșare deteriorată sau fără garnitură de etanșare.
- În cazul utilizării ușii cuptorului pe post de suprafață de așezare sau de depozitare, aceasta poate suferi deteriorări.
- ▶ Nu vă urcați, nu vă așezați, nu agățați și nu sprijiniți obiecte pe ușa aparatului.
  - ▶ Nu așezați veselă sau accesorii pe ușa aparatului.
- În funcție de tipul de aparat, accesoriiile pot zgâria geamul ușii în momentul închiderii ușii aparatului.
- ▶ Introduceți întotdeauna accesoriiile până la opritor în interiorul aparatului.
- Prin acoperirea cu folie de aluminiu a geamului ușii pot rezulta decolorări permanente ale acestuia.
- ▶ Folia din aluminiu din interiorul cuptorului nu trebuie să intre în contact cu geamul ușii.

## 2.2 Cuptor cu microunde

Respectați aceste instrucțiuni atunci când utilizați cuptorul cu microunde.

### ATENȚIE!

Metalul aflat în contact cu pereții aparatului provoacă producerea de scântei, deteriorarea aparatului sau distrugerea geamului interior al ușii.

- ▶ Metalul, de exemplu, lingurița din pahar - trebuie să se afle la o distanță minimă de 2 cm față de pereții interiori ai cuptorului și față de partea interioară a ușii.

Accesoriile suprapuse generează scântei.

- ▶ Nu combinați grătarul cu tava universală.
  - ▶ Introduceți fiecare accesoriu pe câte un nivel.
- Tava universală și tava de copt nu sunt adecvate la funcționarea numai cu microunde. Se pot produce scântei, iar interiorul cuptorului va suferi deteriorări.
- ▶ Utilizați grătarul furnizat ca suprafață de așezare.
- Vesela din aluminiu introdusă în aparat poate provoca scântei. Aparatul se va deteriora prin formarea de scântei.
- ▶ Nu utilizați veselă din aluminiu în aparat.

Funcționarea aparatului fără alimente duce la suprasarcină.

- ▶ Nu porniți niciodată cuptorul cu microunde dacă nu există preparate în interiorul acestuia. Excepția o reprezintă un test scurt pentru veselă.

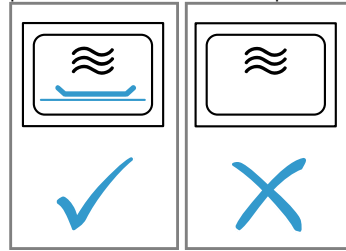

Prepararea de popcorn la microunde la o treaptă de putere prea mare a microundelor poate determina desprinderea geamului ușii din cauza suprasarcinii.

- ▶ Nu setați niciodată o putere prea mare a microundelor.
- ▶ Utilizați maxim 600 Wați.
- ▶ Așezați întotdeauna punga cu floricele pe o farfurie.

## 3 Protecția mediului și economisirea

### 3.1 Predarea la deșeurile a ambalajului

Ambalajele sunt ecologice și reciclabile.

- ▶ Eliminați componentele separat, în funcție de tipul acestora.

### 3.2 Economisirea de energie

Dacă respectați aceste instrucțiuni, aparatul dumneavoastră va consuma mai puțină energie electrică.

Preîncălziți aparatul numai dacă acest lucru este prevăzut în rețetă sau în cadrul recomandărilor de reglare.

→ "Procedați astfel", Pagina 34

- Dacă optați să nu preîncălziți aparatul, realizați o economie energetică de 20%.

Utilizați forme de copt de culoare închisă, vopsite în negru sau emailate.

- Formele de copt absorb foarte bine căldura.

Deschideți ușa aparatului cât mai rar posibil în timpul funcționării acestuia.

- Astfel, temperatura din interiorul cuptorului este menținută constantă, iar aparatul nu trebuie să se reîncălzească.

În cazul unui număr mai mare de alimente, acestea pot fi coapte succesiv sau în paralel.

- După primul proces de preparare, interiorul cuptorului este încălzit. Astfel, se reduce timpul de preparare pentru următoarea prăjitură.

În cazul unor durate de preparare mai lungi, puteți deconecta aparatul cu 10 minute înainte de expirarea duratei de preparare.

- Căldura reziduală poate fi utilizată pentru finalizarea preparării.

Scoateți accesoriile neutilizate din interiorul cuptorului.

- Accesoriile care nu sunt necesare nu trebuie încălzite.

Alimentele congelate trebuie decongelate înainte de preparare.

- Astfel, se economisește energia necesară pentru decongelarea alimentelor.

Deconectați display-ul din cadrul setărilor de bază.

→ "Setările de bază", Pagina 22

- Când indicatorul de pe display este deconectat, se economisește energie electrică.

Încălziți simultan două pahare sau cești cu lichid.

- Încălzirea simultană a mai multor alimente necesită mai puțină energie decât încălzirea succesivă a acestora.

### Notă:

Aparatul necesită:

- max. 2 W în modul de standby conectat la rețea
- max. 0,5 W în modul de standby neconectat la rețea, cu display-ul dezactivat

## 4 Cunoașterea

### 4.1 Panoul de comandă

Prin intermediul elementului de operare setați toate funcțiile aparatului dvs și primiți informații cu privire la stadiul de operare.

În funcție de tipul aparatului unele detalii pot fi diferite de cele prezentate în imagine, de ex. culoarea și forma.

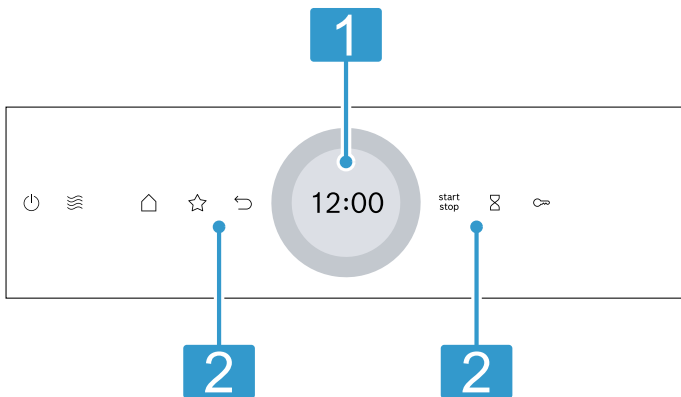

#### 1 Display cu inel de reglare

Prin intermediul inelului digital de reglare al display-ului puteți regla aparatul. Pe display puteți vedea valorile curente de setare, posibilitățile de selectare sau textele cu instrucțiuni.  
→ "Display-ul", Pagina 8

#### 2 Taste

Cu ajutorul tastelor puteți seta direct diferite funcții.  
→ "Taste", Pagina 8

### 4.2 Taste

Cu ajutorul tastelor, selectați în mod direct diferite funcții.

Tastă	Funcție
	Conectați sau deconectați aparatul. → "Utilizarea de bază", Pagina 13
	Selectați direct modul de funcționare Microunde. → "Microunde", Pagina 17
	Deschideți meniul modurilor de funcționare. → "Modurile de funcționare", Pagina 9
	Selectați direct modul de funcționare Favorite. → "Favorite", Pagina 21
	Resetați o setare.
	Porniți sau întrerupeți modul de funcționare. → "Utilizarea de bază", Pagina 13

Tastă	Funcție
	Selectați ceasul cu alarmă. → "Setarea ceasului cu alarmă", Pagina 16
	Menținere apăsată timp de aproximativ 4 secunde: Activați sistemul de siguranță împotriva accesului copiilor. → "Sistemul de siguranță împotriva accesului copiilor", Pagina 21

### 4.3 Display-ul

Display-ul este divizat în diverse domenii.

#### Inelul digital de reglare



Cu ajutorul inelului digital de reglare puteți modifica valorile de setare care sunt afișate pe display. Atunci când este atinsă valoarea minimă sau valoarea maximă, această valoare rămâne afișată pe display. Dacă este necesar, resetați valoarea cu ajutorul inelului de reglare.

#### Valori de reglare precisă

Pentru a seta valorile de reglare fină, de exemplu, cu precizie de minut, mențineți apăsată timp de aproximativ 1 - 2 secunde zona corespunzătoare a inelului de reglare. Valorile de reglare mai fină sunt afișate sub formă de puncte.

#### Indicatorul de stare

În partea superioară a display-ului sunt afișate informații privind starea.

Simbol	Semnificație
	Ceasul cu alarmă este activat. → "Setarea ceasului cu alarmă", Pagina 16
	Sistemul de siguranță împotriva accesului copiilor este activat. → "Sistemul de siguranță împotriva accesului copiilor", Pagina 21
	Intensitatea semnalului WLAN pentru Home Connect. Cu cât mai multe linii ale simbolului sunt completate, cu atât mai puternic este semnalul. Dacă simbolul este barat  , înseamnă că nu există semnal WLAN. Dacă este prezent semnul "x" lângă simbol  , înseamnă că nu există conexiune la serverul Home Connect. → "Home Connect ", Pagina 23
	Pornirea de la distanță cu Home Connect este activată. → "Home Connect ", Pagina 23
	Diagnoza de la distanță cu Home Connect pentru efectuarea întreținerii este activată. → "Home Connect ", Pagina 23



## Domeniul de setări

În centrul display-ului se află domeniul de setări. În domeniul de setări puteți vedea posibilitățile actuale de selectare și setările care pot fi efectuate. Meniul și celelalte posibilități de setare sunt dispuse orizontal. Listele de selectare a funcțiilor sunt dispuse vertical. Pentru a derula domeniul de setări, glisați cu degetul pe display. Pentru a alege o funcție, apăsați pe funcția respectivă pe display.

→ "Setarea modului de funcționare", Pagina 14

## Simboluri posibile în domeniul de reglare

Simbol	Semnificație
✓	Confirmați valoarea de setare.
↺	Resetați valoarea de setare.
∧	Modificați valoarea de setare în timp ce aparatul este în funcțiune.

**Notă:** Un marcaj albastru "new" sau un punct albastru în cadrul unei funcții indică faptul că din aplicația Home Connect a fost descărcată o nouă funcție, o nouă favorită sau o actualizare în aparat.

## 4.4 Interiorul cuptorului

Diversele funcții ale cuptorului facilitează folosirea utilizarea aparatului dumneavoastră.

### Suporturile pentru tăvi

Pe suporturile pentru tăvi din interiorul cuptorului puteți așeza accesorii, pe diferite niveluri.

→ "Accesorii", Pagina 12

Aparatul dumneavoastră este prevăzut cu 5 niveluri.

Nivelurile se numără de jos în sus.

Suporturile pentru tăvi pot fi decroșate, de exemplu, în vederea curățării.

→ "Suporturile pentru tăvi", Pagina 30

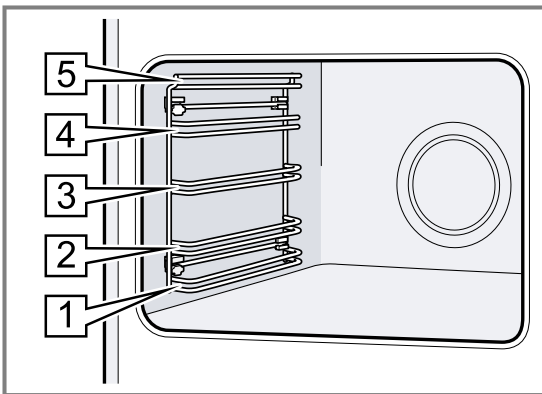

## Suprafețe cu autocurățare

Peretele posterior din interiorul cuptorului are o funcție de autocurățare. Suprafețele dotate cu funcția de autocurățare sunt acoperite cu un strat ceramic poros, mat și au o suprafață rugoasă. În timp ce aparatul este în funcțiune, pe suprafețele cu funcție de autocurățare se depun stropi de grăsime rezultați în urma proceselor de prăjire sau de preparare pe grill.

Dacă suprafețele cu funcție de autocurățare nu se mai curăță corespunzător în timpul funcționării, încălziți interiorul cuptorului la o temperatură corespunzătoare.

→ "Curățarea suprafețelor cu sistem de autocurățare din interiorul cuptorului", Pagina 27

## Sistemul de iluminare

Interiorul cuptorului este iluminat de una sau mai multe lămpi.

Când deschideți ușa aparatului, sistemul de iluminare din interiorul cuptorului se activează. În cazul în care ușa aparatului rămâne deschisă timp de peste aproximativ 18 minute, sistemul de iluminare se dezactivează din nou.

La începerea procesului de preparare, sistemul de iluminare se activează în cazul majorității modurilor de funcționare. Atunci când procesul de preparare s-a finalizat, sistemul de iluminare se dezactivează.

## Suflanta de răcire

Suflanta de răcire se conectează și se deconectează în funcție de temperatura aparatului. Aerul cald este degajat pe deasupra ușii.

### ATENȚIE!

Acoperirea fanțelor de ventilare determină supraîncălzirea aparatului.

- ▶ Nu acoperiți fanțele de ventilare.

Pentru o răcire mai rapidă a aparatului, suflanta de răcire continuă să funcționeze pentru un anumit interval de timp după oprirea acestuia.

## Ușa aparatului

Dacă deschideți ușa aparatului în timpul funcționării, regimul de funcționare se întrerupe. Dacă închideți ușa aparatului, procesul de funcționare continuă automat. În cazul funcției de preparare cu microunde, după închiderea ușii aparatului trebuie să continuați funcționarea.

# 5 Modurile de funcționare

Aici puteți vizualiza o prezentare generală a modurilor de funcționare și a funcțiilor principale ale aparatului dumneavoastră.

Pentru a deschide meniul, apăsați pe ∨.

Mod de funcționare	Utilizare
Modurile de încălzire	Pentru prepararea optimă a alimentelor dumneavoastră, selectați modurile de încălzire concepute special pentru acestea. → "Modurile de încălzire", Pagina 10 → "Utilizarea de bază", Pagina 13

Mod de funcționare	Utilizare
Microunde	Funcția de preparare cu microunde permite prepararea, încălzirea sau decongelarea rapidă a alimentelor. → "Microunde", Pagina 17
Favorite	Utilizați setările proprii salvate. → "Favorite", Pagina 21
Preparatele	Utilizați setările programate recomandate pentru diferitele tipuri de alimente. → "Preparatele", Pagina 19

Mod de funcționare	Utilizare
Curățare	Selectați funcția de curățare a interiorului cuptorului. → "Program de curățare", Pagina 28 → "Uscarea", Pagina 28
Setări de bază	Adaptați setările de bază. → "Setările de bază", Pagina 22

### Home Connect

Cu Home Connect puteți conecta cuptorul la un dispozitiv mobil pentru a-l comanda de la distanță și puteți utiliza gama completă de funcții a acestuia.

În funcție de tipul de aparat, cu aplicația Home Connect sunt disponibile funcții suplimentare sau extinse pentru aparatul dumneavoastră. Informații în această privință găsiți în cadrul aplicației.

→ "Home Connect", Pagina 23







## 5.1 Modurile de încălzire









Pentru a putea identifica întotdeauna modul de încălzire optim pentru preparatele dumneavoastră, vă explicăm diferențele și domeniile de utilizare.

Simbolurile aferente fiecărui mod de încălzire facilitează recunoașterea acestora.

Când selectați un mod de încălzire, aparatul propune o anumită temperatură sau treaptă. Puteți prelua valorile sau la puteți modifica în domeniul respectiv.

La setări ale temperaturii de peste 275 °C și cu treapta a 3-a de putere a grill-ului activată, aparatul reduce temperatura la aproximativ 275 °C și activează treapta 1 de putere a grill-ului după 40 de minute.

Simbol	Mod de încălzire	Interval de temperatură	Utilizarea și modul de funcționare
	Convecție de aer fierbinte 4D	30 – 275 °C	Coaceți sau prăjiți pe unul sau mai multe niveluri. Ventilatorul distribuie uniform în interiorul cuptorului căldura emisă de rezistența circulară din panoul posterior.
	Încălzire în partea superioară/inferioară	30 – 300 °C	Coaceți sau prăjiți în mod tradițional, pe un nivel. Modul de încălzire este adecvat în special pentru prăjiturile cu umpluturi zemoase. Căldura este distribuită atât din partea superioară, cât și din partea inferioară.
	Convecție delicată de aer fierbinte	125 – 250 °C	Preparați delicat alimentele selectate, pe un nivel, fără preîncălzire. Ventilatorul distribuie uniform în interiorul cuptorului căldura emisă de rezistența circulară din panoul posterior. În anumite faze, alimentele sunt preparate cu căldură reziduală. În timpul preparării, mențineți închisă ușa aparatului. Acest mod de încălzire este utilizat pentru determinarea consumului de energie în modul de circulare a aerului și a clasei de eficiență energetică.
	Air Fry	30 – 300 °C	Prăjire pe un nivel, cu o cantitate mică de grăsime. Adecvat în special pentru alimentele care sunt de obicei prăjite în baie de ulei, de exemplu, cartofi prăjiți. Ventilatorul recirculă cu viteză mare căldura de la rezistența grill-ului în jurul preparatului. Aerul evacuat este extras puternic din interiorul cuptorului.
	Încălzire delicată în partea superioară/inferioară	150 – 250 °C	Preparați delicat alimentele selectate. Căldura este distribuită din partea superioară spre cea inferioară. Acest mod de încălzire este utilizat pentru determinarea consumului de energie în modul convențional.
	Grill cu convecție de aer	30 – 300 °C	Prăjiți carne de pasăre, pește întreg sau bucăți mari de carne. Rezistența grill-ului și ventilatorul se conectează și se deconectează în mod alternativ. Ventilatorul asigură recircularea aerului fierbinte în jurul preparatului.

Simbol	Mod de încălzire	Interval de temperatură	Utilizarea și modul de funcționare
	Grill, suprafață mare	Trepte pentru grill: 1 = scăzută 2 = medie 3 = puternică	Preparați pe alimente plate, precum fripturi, cârnăciori, sau felii de pâine. Gratinați alimente. Este încălzită întreaga suprafață de sub rezistența grill-ului.
	Grill, suprafață mică	Trepte pentru grill: 1 = scăzută 2 = medie 3 = puternică	Preparați pe grill cantități mici de alimente, precum friptură, cârnăciori sau felii de pâine. Gratinați cantități mici de alimente. Suprafața centrală de sub rezistența grill-ului se înfierbântă.
	Treaptă pentru pizza	30 – 275 °C	Preparați pizza sau alimente care necesită o cantitate mare de căldură din partea inferioară. Încălzirea este realizată atât de rezistența din partea inferioară, cât și de rezistența circulară din peretele posterior.
	Preparare delicată	70 – 120 °C	Preparați lent bucățile de carne prăjite, delicate într-un vas fără capac. Căldura se distribuie uniform de sus și de jos, la temperatură redusă.
	Decongelarea	30 – 60 °C	Decongelați delicat alimentele congelate.
	Încălzire în partea inferioară	30 – 250 °C	Coaceți suplimentar alimentele sau preparați-le în baie de apă. Căldura este distribuită din partea inferioară.
	Menținere caldă	50 – 100 °C	Mențineți calde preparatele.
	Preîncălzire a veselei	30 – 90 °C	Preîncălziți vesela.

## 5.2 Temperatură

În timpul încălzirii  pe display sunt afișate alăturat, în cazul majorității tipurilor de încălzire, temperatura actuală din interiorul cuptorului începând de la aproximativ 30 °C și temperatura setată, de exemplu, 120 | 210 °C.

Atunci când preîncălziți, momentul optim pentru introducerea preparatului este atins imediat ce temperatura afișată din interiorul cuptorului și temperatura setată sunt egale.

**Notă:** Temperatura afișată poate să difere puțin față de temperatura efectivă din interiorul cuptorului ca urmare a inerției termice.

### Indicatorul de căldură reziduală

Când aparatul este deconectat, o linie roșie din jurul inelului de operare indică căldura reziduală din interiorul cuptorului. Cu cât temperatura scade mai mult, cu atât mai luminozitatea inelului scade mai mult. Începând de la aproximativ 60 °C, inelul se stinge complet.

## 5.3 Treptele de putere a microundelor

Aici este disponibilă o prezentare generală a treptelor de putere a microundelor și a utilizării acestora. Există diferite trepte de puteri ale microundelor, iar acestea nu corespund întotdeauna cu numărul exact de wași utilizat de aparat.

Puterea microundelor exprimată în wași	Durata maximă exprimată în ore	Utilizarea
90 W	1:30	Decongelați alimente delicate.
180 W	1:30	Decongelați alimente și continuați prepararea acestora.
360 W	1:30	Preparați carne și pește. Încălziți alimente delicate.
600 W	1:30	Încălziți și preparați alimente.
800 W "Boost"	00:30	Încălziți lichide.

**Notă:** Puterea maximă a microundelor "Boost" nu este prevăzută pentru încălzirea alimentelor. Pentru protejarea aparatului, puterea maximă a microundelor este redusă treptat în primele minute la 600 W. Puterea maximă este disponibilă din nou după o perioadă de răcire.

## 6 Accesorii

Utilizați accesorii originale. Acestea sunt adaptate pentru aparatul dumneavoastră.

**Notă:** În cazul în care accesoriile se încing, acestea se pot deforma. Această deformare nu influențează funcționarea. După răcirea accesoriilor, deformarea dispare.

În funcție de tipul aparatului, în pachetul de livrare există accesorii livrate împreună cu acesta.

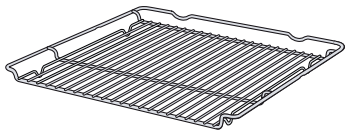
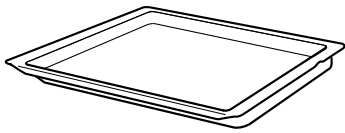
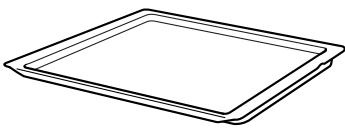
Accesorii		Utilizare
Grătarul		<ul style="list-style-type: none"> <li>■ Forme de prăjituri</li> <li>■ Forme de sufleu</li> <li>■ Veselă</li> <li>■ Carne, de exemplu, fripturi sau bucăți de carne pentru prepararea pe grill</li> <li>■ Preparate congelate</li> </ul>
Tigaia universală		<ul style="list-style-type: none"> <li>■ Prăjituri însirocate</li> <li>■ Produse de brutărie și patiserie</li> <li>■ Pâine</li> <li>■ Fripturi de dimensiuni mari</li> <li>■ Preparate congelate</li> <li>■ Colectați lichidele scurse, de exemplu, grăsimea scursă în timpul preparării pe grătar.</li> </ul>
Tava de copt		<ul style="list-style-type: none"> <li>■ Prăjituri la tavă</li> <li>■ Produse mici de patiserie</li> </ul>

### 6.1 Indicații cu privire la accesorii

Unele accesorii sunt adecvate numai pentru anumite tipuri de preparare.

#### Accesoriile pentru prepararea cu microunde

Pentru prepararea exclusiv cu funcția de microunde este adecvat numai grătarul inclus în pachetul de livrare. Tăvile, de exemplu, tigaia universală sau tava de copt, pot genera scânteii și nu sunt adecvate. Respectați indicațiile privind microundele.

→ "Vesela și accesorii adecvate pentru prepararea cu microunde", Pagina 17

### 6.2 Funcția de fixare

Funcția de fixare împiedică răsturnarea accesoriului la tragerea afară a acestuia.

Puteți trage accesoriul afară aproximativ până la jumătate, până când se fixează. Protecția împotriva răsturnării funcționează numai dacă accesoriul este introdus corect în interiorul cuptorului.

### 6.3 Introducerea accesoriului în interiorul cuptorului

Introduceți întotdeauna accesoriul în locul corespunzător din interiorul cuptorului. Numai în felul acesta accesoriul poate fi tras afară până la jumătate, fără să se răstoarne.

1. Rotiți accesoriul astfel încât canelura **a** să se afle în spate și să fie orientată în jos.
2. Introduceți accesoriul între cele două tije de ghidare ale unui nivel de introducere.

Grătar

Introduceți grătarul cu partea deschisă orientată spre ușa aparatului și cu curbura **a** orientată în jos.

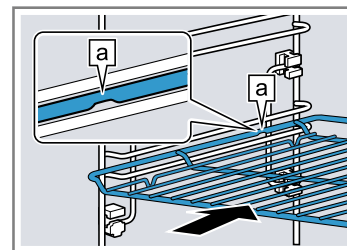

Tavă de exemplu, tigaia universală sau tava de copt

Introduceți tava cu partea teșită **b** orientată spre ușa aparatului.

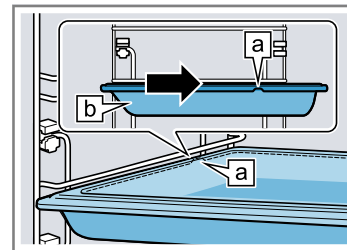

3. Împingeți complet accesoriul, astfel încât acesta să nu atingă ușa cuptorului.

**Notă:** Scoateți din interiorul cuptorului accesorii de care nu aveți nevoie în timpul funcționării.

## 6.4 Alte accesorii

Puteți achiziționa alte accesorii de la unitățile de servicii abilitate, din comerțul de specialitate sau de pe internet.

O ofertă cuprinzătoare pentru aparatul dumneavoastră puteți găsi pe internet sau în broșurile noastre:

www.bosch-home.com

Accesoriile sunt concepute special pentru aparat. La achiziționare, precizați întotdeauna numărul de identificare exact al aparatului dumneavoastră (Nr. E).

Pentru a afla care accesorii sunt corespunzătoare pentru aparatul dumneavoastră, accesați magazinul online sau adresați-vă reprezentanței locale.

# 7 Înainte de prima utilizare

Efectuați setările necesare pentru prima punere în funcțiune. Curățați aparatul și accesoriile.

## 7.1 Efectuarea primei puneri în funcțiune

După conectarea la rețeaua de alimentare cu energie electrică, trebuie să efectuați setările pentru prima punere în funcțiune a aparatului. Afișarea setărilor pe display poate dura câteva minute.

1. Porniți aparatul cu ☺.
  - ✓ Apare prima setare.
2. Dacă este necesar să modificați setarea, apăsați pe o valoare din listă sau modificați valoarea cu ajutorul inelului de reglare.
 

Setări posibile:

  - Limbă
  - Home Connect → "Home Connect", Pagina 23
  - Oră  
→ "Setarea orei", Pagina 23
3. Apăsați pe ✓ și modificați următoarea setare.
4. Parcurgeți setările și, dacă este necesar, modificați-le.
  - ✓ După efectuarea ultimei setări, pe display apare confirmarea încheierii primei puneri în funcțiune.
5. Pentru ca aparatul să efectueze autotestarea înainte de primul proces de încălzire, deschideți și închideți o dată ușa aparatului.

## 7.2 Curățarea aparatului înainte de prima utilizare

Înainte de a prepara pentru prima dată alimente cu ajutorul aparatului, curățați interiorul acestuia și accesoriile.

1. Scoateți din interiorul cuptorului documentele cu informațiile despre produs și accesoriile. Îndepărtați resturile de ambalaj, precum biluțele de polistiren și benzile adezive din interiorul și de la exteriorul aparatului.
2. Ștergeți cu o lavetă moale și umedă suprafețele lucioase din interiorul cuptorului.
3. Porniți aparatul cu ☺.
4. Efectuați următoarele setări:

Mod de încălzire	Convecție de aer fierbinte 4D 
Temperatură	maximă
Durată de preparare	1 oră

→ "Utilizarea de bază", Pagina 13

5. Porniți procesul de funcționare.
  - Aerisiți bucătăria pe întreaga perioadă de încălzire a aparatului.
  - ✓ Când durata de preparare expiră, este emis un semnal sonor. Pe display apare o indicație privind faptul că procesul de funcționare s-a finalizat.
6. Deconectați aparatul cu ☺.
7. După răcirea aparatului, curățați suprafețele lucioase din interiorul cuptorului cu o soluție de apă cu detergent de vase și cu o lavetă.
8. Curățați temeinic accesoriile cu soluție de apă cu detergent de vase și cu o lavetă sau cu o perie moale.

# 8 Utilizarea de bază

## 8.1 Conectarea aparatului

- ▶ Porniți aparatul cu ☺.
- ✓ Pe display apare meniul.

## 8.2 Deconectarea aparatului

Dacă nu utilizați aparatul, deconectați-l. Dacă nu utilizați aparatul un timp mai îndelungat, aparatul se deconectează automat.

- ▶ Deconectați aparatul cu ☺.
- ✓ Aparatul se deconectează. Funcțiile aflate în derulare sunt întrerupte.
- ✓ Pe display se va afișa ora curentă sau indicatorul de căldură reziduală.

## 8.3 Pornirea modului de funcționare

Trebuie să porniți fiecare proces de funcționare.



### ATENȚIE!

Apa de pe baza interioară a cuptorului produce deteriorări ale emailului în timpul funcționării aparatului la temperaturi de peste 120 °C.

- ▶ Nu porniți modul de funcționare dacă există apă pe baza interioară a cuptorului.
- ▶ Ștergeți apa de pe baza interioară a cuptorului înainte de a porni modul de funcționare.
- ▶ Porniți modul de funcționare cu .
- ✓ Pe display sunt prezentate setările.





## 8.4 Întreruperea procesului de funcționare

Puteți întrerupe procesul de funcționare, iar apoi îl puteți continua.

1. Pentru a întrerupe procesul de funcționare, apăsați pe .
2. Pentru a continua procesul de funcționare, apăsați din nou pe .

## 8.5 Setarea modului de funcționare

După conectarea aparatului, pe display apare meniul.

1. Pentru a derula prin diversele posibilități de selectare, glisați cu degetul pe display.
  - Pentru a derula meniul și posibilitățile suplimentare de setare, glisați cu degetul spre dreapta sau spre stânga.
  - Pentru a derula listele de selectare, glisați cu degetul în jos sau în sus.
2. Pentru a alege o funcție, apăsați pe funcția respectivă pe display.
- ✓ În funcție de funcție, pot fi selectate valorile de setare posibile sau alte opțiuni.
3. Dacă este necesar să reveniți la o setare, apăsați pe .
4. Pentru a modifica valorile de setare, utilizați inelul digital de reglare:
  - Glisați în sens orar sau în sens antiorar peste inelul de reglare, după cum este necesar.
  - Sau apăsați inelul de reglare într-o anumită poziție.
5. Confirmați setarea cu .
6. Porniți modul de funcționare cu .
7. Când modul de funcționare este finalizat:
  - Dacă este necesar, puteți efectua și alte setări și puteți porni din nou procesul de funcționare.
  - Atunci când preparatul este gata, deconectați aparatul cu .

**Notă:** Setările pot fi salvate ca "Favorite"  și utilizate din nou.

→ "Favorite", Pagina 21

## 8.6 Setarea modului de încălzire și a temperaturii

1. În cadrul meniului, apăsați pe "Modurile de încălzire".
2. Apăsați pe modul de încălzire dorit.
3. Apăsați pe temperatura în °C sau, în funcție de modul de încălzire, pe treapta de setare.
4. Setați temperatura cu ajutorul inelului de reglare.
5. Pentru a confirma temperatura setată, apăsați pe  de pe display.
 

Dacă este necesar, puteți efectua și alte setări:

  - → "Încălzirea rapidă", Pagina 15
  - → "Funcții de timp", Pagina 15
  - → "Microunde", Pagina 17
  - → "Funcția de ventilare 'Crisp Finish'", Pagina 19
6. Porniți modul de funcționare cu .
  - ✓ Aparatul începe să încălzească.
  - ✓ Pe display sunt afișate valorile de setare și timpul de desfășurare a modului de funcționare.
7. Când modul de funcționare este finalizat:
  - Dacă este necesar, puteți efectua și alte setări și puteți porni din nou procesul de funcționare.



- Când preparatul este gata, deconectați aparatul cu .

**Notă:** Pentru a afla care este modul de încălzire ideal pentru preparatul dumneavoastră, consultați descrierea modurilor de încălzire.

→ "Modurile de încălzire", Pagina 10



## Modificarea modului de încălzire

Dacă modificați modul de încălzire, vor fi resetate și celelalte setări.

1. Apăsați pe .
2. Apăsați pe .
3. Apăsați pe modul de încălzire dorit.
4. Setați din nou modul de funcționare și porniți-l cu .



## Modificarea temperaturii

După pornirea procesului de funcționare, puteți modifica în orice moment temperatura.

1. Apăsați pe  de pe display.
2. Apăsați pe temperatură.
3. Modificați temperatura cu ajutorul inelului de reglare.
4. Pentru a confirma modificarea, apăsați pe  de pe display.
  - ✓ Modificarea va fi preluată.

## 8.7 Afișarea informațiilor

În cele mai multe cazuri, puteți accesa informații despre funcția activată la momentul respectiv. Unele indicații sunt afișate automat de aparat, de exemplu, pentru confirmare sau ca solicitare sau avertizare.

1. Apăsați pe  "Informații".
  - ✓ Informațiile sunt afișate pentru câteva secunde.
2. Pentru a derula textul indicației, glisați cu degetul pe display.
3. Dacă este necesar, părăsiți indicația cu .

## 8.8 Utilizarea conform modului Sabat

Dacă doriți să utilizați aparatul conform modului sabat, utilizați funcțiile de timp și modificați setarea de bază pentru sistemul de iluminare.

**Notă:** Dacă deschideți ușa aparatului în timpul funcționării, aparatul nu mai încălzește. Dacă închideți ușa aparatului, aparatul continuă să încălzească. Pentru a utiliza aparatul conform modului sabat, deschideți ușa numai după finalizarea procesului de funcționare.

1. Comutați setarea de bază "Beleuchtung" (Sistem de iluminare) pe "Immer aus" (Dezactivat permanent).
  - "Setările de bază", Pagina 22

Astfel, sistemul de iluminare din interiorul cuptorului rămâne întotdeauna dezactivat în timpul funcționării și atunci când deschideți ușa aparatului.
2. Setați modul de funcționare dorit.
  - "Setarea modului de funcționare", Pagina 14
  - "Setarea modului de încălzire și a temperaturii", Pagina 14
3. Setați durata de preparare dorită în funcție de modul de funcționare.
  - "Setarea duratei de preparare", Pagina 15
  - "Funcții de timp", Pagina 15
4. Cu "Ora de finalizare" setați ora la care doriți să se încheie procesul de funcționare.
  - "Setarea orei de finalizare", Pagina 16
  - "Funcții de timp", Pagina 15

5. Introduceți preparatul în interiorul cuptorului înainte ca aparatul să înceapă să se încălzească.
6. Porniți modul de funcționare cu .
  - ✓ Pe display este prezentată durata rămasă până la pornire. Aparatul se află în etapa de așteptare.
  - ✓ Când ora de pornire este atinsă, aparatul începe să încălzească, iar durata este cronometrată.



7. Când modul de funcționare este finalizat, scoateți preparatul din interiorul cuptorului. După aproximativ 15 până la 20 de minute, aparatul se deconectează complet automat.
 

**Notă:** Dacă este necesar, modificați din nou setarea de bază pentru sistemul de iluminare.

## 9 Încălzirea rapidă

Pentru a economisi timp, funcția de încălzire rapidă  poate scurta durata de încălzire la temperaturi setate la peste 100 °C.



La aceste moduri de încălzire este posibilă utilizarea funcției de încălzire rapidă:

- Convecție de aer fierbinte 4D 
- Încălzire în partea superioară/inferioară 



### 9.1 Setarea încălzirii rapide

Pentru o preparare uniformă, introduceți preparatul în interiorul cuptorului numai după finalizarea funcției de încălzire rapidă.

**Notă:** Setati o durată numai atunci când procesul de încălzire rapidă s-a finalizat.



1. Setati un mod de încălzire adecvat și o temperatură începând de la 100 °C. Începând de la o temperatură setată de 200 °C, funcția de încălzire rapidă se activează automat.
2. Apăsați pe "Încălzirea rapidă".
  - ✓ Simbolul  se aprinde în roșu.
3. Porniți modul de funcționare cu .
  - ✓ Începe procesul de încălzire rapidă.
  - ✓ Atunci când încălzirea rapidă s-a terminat, se emite un semnal sonor. Simbolul se modifică din nou în alb .
4. Introduceți preparatul în interiorul cuptorului.

### Înteruperea încălzirii rapide

1. Apăsați pe  de pe display.
2. Apăsați pe "Încălzirea rapidă".
  - ✓ Simbolul se modifică din nou în alb .

## 10 Funcții de timp

Pentru un mod de funcționare, puteți seta durata și ora de finalizare a modului de funcționare. Ceasul cu alarmă poate fi setat independent de modul de funcționare.

Funcția de timp	Utilizarea
Durată de preparare 	Dacă setați o durată de preparare, după expirarea acesteia, aparatul încetează automat să mai încălzească.
Finalizare 	Pentru durata de preparare, puteți seta o oră de finalizare a modului de funcționare. Aparatul pornește automat, astfel încât modul de funcționare să se finalizeze la ora dorită.
Ceas cu alarmă 	Puteți seta ceasul cu alarmă în mod independent față de modul de funcționare. Aceasta nu influențează aparatul.



### 10.1 Setarea duratei de preparare

Puteți seta o durată de funcționare de până la 24 de ore.

**Cerință:** Sunt setate un mod de funcționare și o temperatură sau o treaptă.



1. Apăsați pe  "Durată de preparare".
2. Pentru a seta durata, apăsați pe durata de timp corespunzătoare, de exemplu, pe indicatorul orelor "h" sau pe indicatorul minutelor "m".
  - ✓ Valoarea selectată este marcată cu albastru.
3. Setati durata cu ajutorul inelului de reglare.

Dacă este necesar, resetați valoarea de setare cu .

4. Pentru a confirma durata setată, apăsați pe  de pe display.
5. Porniți modul de funcționare cu .
  - ✓ Aparatul începe să se încălzească, iar durata de preparare este cronometrată.
  - ✓ Când durata de preparare expiră, este emis un semnal sonor. Pe display apare o indicație privind faptul că procesul de funcționare s-a finalizat.
6. Când durata de preparare expiră:
  - Dacă este necesar, puteți efectua și alte setări și puteți porni din nou procesul de funcționare.
  - Atunci când preparatul este gata, deconectați aparatul cu .



### Modificarea duratei de preparare

Puteți modifica în orice moment durata de preparare.

1. Apăsați pe  de pe display.
2. Apăsați pe durată .
3. Modificați durata cu ajutorul inelului de reglare.
4. Pentru a confirma modificarea, apăsați pe  de pe display.
  - ✓ Modificarea va fi preluată.

### Anularea duratei de preparare

Puteți anula în orice moment durata de preparare.

1. Apăsați pe  de pe display.
2. Apăsați pe durată .
3. Resetați durata cu .

**Notă:** În cazul modurilor de funcționare care necesită întotdeauna setarea unei durate, aparatul resetează durata la valoarea setată anterior.

4. Pentru a confirma modificarea, apăsați pe ✓ de pe display.  
✓ Modificarea va fi preluată.

## 10.2 Setarea orei de finalizare

Ora de finalizare a procesului de preparare poate fi temporizată cu până la 24 de ore.

### Observații

- Pentru a obține un rezultat optim al preparării, ora nu mai trebuie să fie setată în cazul în care modul de funcționare este deja pornit.
- Pentru a preveni alterarea preparatelor, nu le lăsați prea mult timp în interiorul cuptorului.

### Cerințe

- Sunt setate un mod de funcționare și o temperatură sau o treaptă.
  - Este reglată o durată de preparare.
1. Apăsați pe ☺ "Ora de finalizare".
  2. Pentru a seta ora, apăsați pe indicatorul orelor sau pe indicatorul minutelor.  
✓ Valoarea selectată este marcată cu albastru.
  3. Modificați ora cu ajutorul inelului de reglare.  
Dacă este necesar, resetați valoarea de setare cu ☹.
  4. Pentru a confirma ora setată, apăsați pe ✓ de pe display.
  5. Porniți modul de funcționare cu start stop.  
✓ Pe display este prezentată durata rămasă până la pornire. Aparatul se află în etapa de așteptare.  
✓ Când ora de pornire este atinsă, aparatul începe să încălzească, iar durata este cronometrată.  
✓ Când durata de preparare expiră, este emis un semnal sonor. Pe display apare o indicație privind faptul că procesul de funcționare s-a finalizat.
  6. Când durata de preparare expiră:
    - Dacă este necesar, puteți efectua și alte setări și puteți porni din nou procesul de funcționare.
    - Când preparatul este gata, deconectați aparatul cu ☹.

## Modificarea orei de finalizare

Pentru o preparare optimă, modificați ora de finalizare setată numai înainte de a porni modul de funcționare și cronometrarea duratei de preparare.

1. Apăsați pe ^ de pe display.
2. Apăsați pe ora de finalizare ☺.
3. Modificați ora de finalizare cu ajutorul inelului de reglare.
4. Pentru a confirma modificarea, apăsați pe ✓ de pe display.  
✓ Modificarea va fi preluată.

## Anularea orei de finalizare

Puteți șterge în orice moment ora de finalizare setată.

1. Apăsați pe ^ de pe display.
2. Apăsați pe ora de finalizare ☺.

3. Resetați ora de finalizare cu ☹.

**Notă:** În cazul modurilor de funcționare care necesită întotdeauna setarea unei durate, aparatul resetează ora de finalizare la cea mai recentă oră.

4. Pentru a confirma modificarea, apăsați pe ✓ de pe display.  
✓ Modificarea va fi preluată.

## 10.3 Setarea ceasului cu alarmă

Temporizatorul funcționează independent de modul de funcționare. Puteți seta la ceasul cu alarmă un interval de până la 24 de ore. Temporizatorul emite un semnal sonor specific, astfel încât să vă puteți da seama dacă procesul de cronometrare al acestuia s-a finalizat sau dacă a expirat o durată de preparare.

1. Apăsați pe ☹.
2. Pentru a seta ceasul cu alarmă, apăsați pe durata de timp corespunzătoare de pe display, de exemplu, pe indicatorul minutelor "m" sau pe indicatorul secundelor "s".  
✓ Valoarea selectată este marcată cu albastru.
3. Setati ceasul cu alarmă cu ajutorul inelului de reglare.  
Dacă este necesar, resetați valoarea de setare cu ☹.
4. Pentru a porni ceasul cu alarmă, apăsați pe ▷ de pe display.  
✓ Ceasul cu alarmă începe să cronometreze.  
✓ Când aparatul este deconectat, ceasul cu alarmă rămâne vizibil pe display.  
✓ Atunci când aparatul este conectat, pe display sunt afișate setările modului de funcționare activ. Ceasul cu alarmă este afișat pe indicatorul de stare.  
✓ Când procesul de cronometrare al ceasului cu alarmă s-a finalizat, este emis un semnal sonor. Pe display apare o indicație privind faptul că procesul de cronometrare al ceasului cu alarmă s-a finalizat.

## Modificarea duratei setate la ceasul cu alarmă

Puteți modifica în orice moment durata setată la ceasul cu alarmă.

1. Dacă ceasul cu alarmă funcționează în fundal, selectați în prealabil ceasul cu alarmă cu ☹.
2. Apăsați pe ||.
3. Modificați ceasul cu alarmă cu ajutorul inelului de reglare.
4. Confirmați cu ▷.

## Anularea funcționării ceasului cu alarmă

Puteți anula în orice moment durata setată la ceasul cu alarmă.

1. Dacă ceasul cu alarmă funcționează în fundal, selectați în prealabil ceasul cu alarmă cu ☹.
2. Apăsați pe ||.
3. Resetați cu ☹ durata setată la ceasul cu alarmă.
4. Confirmați cu ▷.



## 11 Microunde

Microundele vă ajută să preparați, să încălziți, să coaceți sau să decongeleți deosebit de rapid alimentele.

### 11.1 Vesela și accesoriile adecvate pentru prepararea cu microunde

Pentru a încălzi uniform alimentele și a nu deteriora aparatul, utilizați numai vase și accesorii adecvate. Respectați indicațiile producătorului vaselor pe care le utilizați.

Dacă nu există alte specificații, așezați vasele și accesorii pe nivelul 2.

#### Vase adecvate pentru microunde

Vase realizate din materiale termorezistente și adecvate pentru utilizarea în cuptorul cu microunde:

- Sticlă
  - Vitroceramică
  - Porțelan
  - Material plastic termorezistent
  - Ceramică complet smălțuită, fără fisuri
  - Vase pentru servire
- Puteți utiliza vase cu decorațiuni aurii sau argintii dacă producătorul garantează că acestea sunt adecvate pentru utilizarea în cuptorul cu microunde.
- Grătarul inclus în pachetul de livrare
- În cazul funcționării exclusiv cu funcția de preparare cu microunde, tăvile, de exemplu, tigaia universală sau tava de copt, pot genera scânteii și nu sunt adecvate.

Aceste materiale permit trecerea microundelor și nu se deteriorează.

#### Vase neadecvate pentru microunde

**Notă:** Respectați indicațiile privind evitarea deteriorărilor.

→ "Cuptor cu microunde", Pagina 7

- Vase și forme de copt din metal

Metalul nu permite trecerea microundelor. Alimentele nu sunt încălzite sau sunt încălzite foarte puțin. În cazul funcționării exclusiv cu funcția de preparare cu microunde, metalul poate produce scânteii.

#### Veselă în cazul adăugării funcției de preparare cu microunde la un mod de funcționare

Dacă la un alt mod de funcționare activați funcția de preparare cu microunde, pe lângă vasele și accesorii adecvate pentru prepararea cu microunde este posibilă și utilizarea de vase și accesorii din metal:

- Vase și forme de copt din metal
- Articolele din metal trebuie să se afle la o distanță de minimum 2 cm față de pereții interiori ai cuptorului și față de partea interioară a ușii.
- Formele de copt și vasele din metal trebuie așezate întotdeauna pe grătarul furnizat.
- Accesorii livrate împreună cu aparatul:
    - Grătar
    - Tavă universală
    - Tava de copt

### Testarea vaselor în ceea ce privește compatibilitatea cu cuptorul cu microunde

Dacă nu știți cu precizie dacă vesela dumneavoastră este adecvată pentru utilizarea în cuptorul cu microunde, efectuați o testare a acesteia.

#### ATENȚIE!

Funcționarea aparatului fără alimente duce la suprasarcină.

- ▶ Nu porniți niciodată cuptorul cu microunde dacă nu există preparate în interiorul acestuia. Excepția o reprezintă un test scurt pentru veselă.

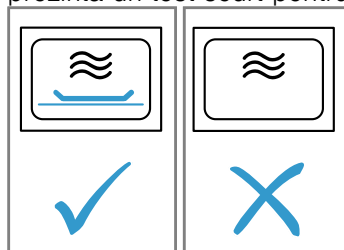

#### ⚠ AVERTISMENT – Pericol de arsuri!

În timpul utilizării, părțile accesibile devin fierbinți.

- ▶ Nu atingeți niciodată suprafețele fierbinți.
  - ▶ Țineți copiii la distanță.
1. Introduceți vasul gol în interiorul cuptorului.
  2. Setati puterea maximă a aparatului și lăsați-l să funcționeze timp de ½ - 1 minut.
  3. Porniți procesul de funcționare.
  4. Verificați mai multe aspecte privind vasul:
    - Dacă vasul este rece sau călduț, acesta este adecvat pentru utilizarea în cuptorul cu microunde.
    - Dacă vasul este fierbinte sau generează scânteii, întrerupeți testarea acestuia. Vasul nu este adecvat pentru utilizarea în cuptorul cu microunde.

### 11.2 Posibilități de setare cu microunde

Puteți utiliza regimul cu microunde singur sau în combinație cu un alt mod de funcționare.

#### Regim de funcționare numai cu microunde

Numai undele electromagnetice ale regimului cu microunde generează energie, care este transformată în căldură, de exemplu, în interiorul alimentelor.

Pentru a evita formarea condensului, în cazul funcționării cu microunde la treptele de putere de 600 W și "Boost" aparatul conectează automat o rezistență. Interiorul cuptorului și accesorii sunt fierbinți. Rezultatul preparării nu este influențat.

Puteți dezactiva funcția automată de deshidratare din cadrul setărilor de bază.

→ "Setările de bază", Pagina 22

#### ⚠ AVERTISMENT – Pericol de arsuri!





În timpul funcționării cuptorului cu microunde, funcția de uscare la treptele cele mai ridicate aprinde automat o rezistență și încălzește interiorul cuptorului.

- ▶ Nu atingeți niciodată suprafețele fierbinți din interiorul cuptorului sau elementele de încălzire.
- ▶ Țineți copiii la distanță.

## Adăugarea funcției de preparare cu microunde

Datorită adăugării funcției de preparare cu microunde la un mod de funcționare, durata de preparare a alimentelor se scurtează.

Puteți combina regimul cu microunde cu următoarele funcții:

- Modurile de încălzire → *Pagina 14*
  - Convecție de aer fierbinte 4D 
  - Încălzire în partea superioară/inferioară 
  - Grill cu convecție de aer 
  - Grill, suprafață mare 
  - Grill, suprafață mică 
- → *"Preparatele", Pagina 19*
- → *"Funcția de ventilare 'Crisp Finish'", Pagina 19*

Treptele de putere posibile pentru microunde în combinație cu un mod de funcționare sunt:









- 90 de wați
- 180 W
- 360 de wați

### 11.3 Setarea microundelor

#### Notă:

Asigurați-vă că utilizați corect funcția de preparare cu microunde:

- → *"Siguranța", Pagina 2*
- → *"Prevenirea pagubelor materiale", Pagina 6*
- → *"Treptele de putere a microundelor", Pagina 11*
- → *"Vesela și accesoriile adecvate pentru prepararea cu microunde", Pagina 17*

1. În cadrul meniului, apăsați pe "Microunde".
  - Sau selectați modul de funcționare cu microunde direct cu tasta .
2. Apăsați pe puterea microundelor  ("Boost").
3. Reglați puterea microundelor cu ajutorul inelului de reglare.
4. Pentru a confirma puterea setată a microundelor, apăsați pe  de pe display.
5. Apăsați pe  "Durată de preparare".  
Un regim de funcționare cu microunde necesită întotdeauna o durată de preparare.
6. Pentru a modifica durata presetată, apăsați pe durata de timp corespunzătoare, de exemplu, pe indicatorul minutelor "m" sau pe indicatorul secundelor "s".
  - ✓ Valoarea selectată este marcată cu albastru.
7. Setati durata cu ajutorul inelului de reglare.  
Dacă este necesar, resetati valoarea de setare cu .
8. Pentru a confirma durata setată, apăsați pe  de pe display.
9. Porniți modul de funcționare cu .
- ✓ Funcția de preparare cu microunde pornește, iar durata este cronometrată. În cazul puterii maxime a microundelor "boost", pe display este afișată reducerea puterii.  
→ *"Treptele de putere a microundelor", Pagina 11*
- ✓ Când durata de preparare expiră, este emis un semnal sonor. Pe display apare o indicație privind faptul că procesul de funcționare s-a finalizat.
10. Când durata de preparare expiră:
  - Dacă este necesar, puteți efectua și alte setări și puteți porni din nou procesul de funcționare.
  - Atunci când preparatul este gata, deconectați aparatul cu .

11. Dacă ați dezactivat funcția de deshidratare cu microunde din cadrul setărilor de bază iar în interiorul cuptorului s-a format condens, uscați interiorul cuptorului.



→ *"Uscarea", Pagina 28*

**Notă:** Dacă deschideți ușa aparatului în timpul funcționării, regimul de funcționare se întrerupe. Dacă închideți ușa aparatului, trebuie să continuați regimul de funcționare. Dacă ați modificat setarea de bază, asigurați-vă că cuptorul cu microunde nu continuă să funcționeze fără preparate în interior.

→ *"Setările de bază", Pagina 22*



### Modificarea puterii microundelor

Puteți modifica în orice moment puterea microundelor.

1. Apăsați pe  de pe display.
2. Apăsați pe puterea microundelor .
3. Modificați puterea microundelor cu ajutorul inelului de reglare.
4. Pentru a confirma modificarea, apăsați pe  de pe display.
- ✓ Modificarea va fi preluată.

### Modificarea duratei de preparare

Puteți modifica în orice moment durata de preparare.

1. Apăsați pe  de pe display.
2. Apăsați pe durată .
3. Modificați durata cu ajutorul inelului de reglare.
4. Pentru a confirma modificarea, apăsați pe  de pe display.
- ✓ Modificarea va fi preluată.

### 11.4 Setarea adăugării funcției de preparare cu microunde





#### Notă:

Asigurați-vă că utilizați corect funcția de preparare cu microunde:

- → *"Siguranța", Pagina 2*
- → *"Prevenirea pagubelor materiale", Pagina 6*
- → *"Treptele de putere a microundelor", Pagina 11*
- → *"Vesela și accesoriile adecvate pentru prepararea cu microunde", Pagina 17*

**Cerință:** Respectați indicațiile referitoare la modul de funcționare respectiv.



→ *"Posibilități de setare cu microunde", Pagina 17*

1. Din meniu, apăsați modul de funcționare dorit.
2. Efectuați setările pentru modul de funcționare, de exemplu modul de încălzire și temperatura.
3. Apăsați pe  "Adăugarea funcției de preparare cu microunde".
4. Reglați puterea microundelor cu ajutorul inelului de reglare.
5. Pentru a confirma puterea setată a microundelor, apăsați pe  de pe display.
6. Apăsați pe  "Durată de preparare" și setati durata.
7. Porniți modul de funcționare cu .
- ✓ Aparatul începe să se încălzească, iar durata de preparare este cronometrată.
- ✓ Când durata de preparare expiră, este emis un semnal sonor. Pe display apare o indicație privind faptul că procesul de funcționare s-a finalizat.
8. Când durata de preparare expiră:
  - Dacă este necesar, puteți efectua și alte setări și puteți porni din nou procesul de funcționare.

- Atunci când preparatul este gata, deconectați aparatul cu .

### Modificarea adăugării funcției de preparare cu microunde

Puteți modifica sau dezactiva în orice moment adăugarea funcției de preparare cu microunde.

1. Apăsați pe  de pe display.
  2. Apăsați pe puterea microundelor .
  3. Modificați sau dezactivați adăugarea funcției de preparare cu microunde cu ajutorul inelului de reglare.
  4. Pentru a confirma modificarea, apăsați pe  de pe display.
- ✓ Modificarea va fi preluată.

## 12 Funcția de ventilare "Crisp Finish"





Funcția de ventilare "Crisp Finish"  extrage umiditatea din interiorul cuptorului, astfel încât preparatele să fie crocante.

Cantitatea de abur fierbinte care poate ieși la deschiderea ușii aparatului este redusă.

### 12.1 Moduri de încălzire adecvate cu funcția de ventilare

Pentru funcția de ventilare sunt adecvate numai anumite moduri de încălzire.

Puteți utiliza funcția de ventilare pentru următoarele moduri de încălzire:





- Convecție de aer fierbinte 4D 
- Încălzire în partea superioară/inferioară 
- Grill cu convecție de aer 
- Treaptă pentru pizza 

### 12.2 Setarea funcției de ventilare

Puteți activa în orice moment funcția de ventilare, chiar și după pornirea regimului de funcționare.

1. Setati un mod de încălzire și o temperatură adecvate.



Dacă este necesar, puteți efectua și alte setări și le puteți combina cu funcția de ventilare.

2. Apăsați pe  "Crisp Finish".
- ✓ Simbolul  se aprinde în roșu.
3. Porniți modul de funcționare cu .
- ✓ Aparatul începe să încălzească.
- ✓ Pe display puteți vizualiza valorile de setare.
4. Atunci când preparatul este gata, deconectați aparatul cu .

**Notă:** În timpul funcționării, ventilatorul poate produce zgomote puternice.

### Anularea funcției de ventilare

Puteți deconecta în orice moment funcția de ventilare.

1. Apăsați pe  de pe display.
2. Apăsați pe  "Crisp Finish".
- ✓ Simbolul se modifică din nou în alb .
- ✓ Procesul de funcționare va continua fără funcția de ventilare.

## 13 Preparatele

Cu modul de preparare "Preparatele" puteți prepara în interiorul aparatului diferite alimente, iar setările optime sunt selectate automat.

### 13.1 Veselă pentru preparate

Rezultatul preparării depinde de natura și de dimensiunea vasei.

Folosiți vase rezistente la temperaturi de până la 300 °C. Cea mai adecvată este vesela din sticlă sau sticlă ceramică. Friptura trebuie să acopere baza vasului în proporție de aproximativ 2/3.

Nu sunt adecvate vasele realizate din următoarele materiale:

- aluminiu strălucitor
- teracotă neglazurată
- material plastic sau cu mânere din material plastic

**Notă:** În cazul anumitor preparate, aparatul activează funcția de microunde. Pe display apare o indicație prin care vi se solicită să utilizați numai veselă adecvată pentru microunde.

→ "Vesela și accesoriile adecvate pentru prepararea cu microunde", Pagina 17

### 13.2 Posibilități de setare pentru preparate

Pentru o preparare optimă a alimentelor, aparatul utilizează diferite setări, în funcție de preparat.

Setările utilizate sunt prezentate pe display. Unele setări pot fi adaptate. Urmăți indicațiile de pe display.

**Notă:** Rezultatul preparării depinde de calitatea și de natura alimentelor. Folosiți alimente proaspete, preferabil la temperatura din frigider. Folosiți alimente congelate direct din congelator.

### Recomandări și indicații privind setările

Când efectuați setările pentru un aliment, pe display sunt afișate informații relevante privind alimentul respectiv, de exemplu:

- Nivelul corespunzător
  - Accesoriile sau vasele adecvate
  - Adăugarea de lichid
  - Momentul în care alimentele trebuie întoarse sau amestecate
- Imediat ce acest moment este atins, este emis un semnal sonor.

Pentru a accesa informațiile, apăsați pe  "Informații". Unele indicații apar automat.

## Programe

În cazul programelor, sunt presetate modul de încălzire, temperatura și durata optime. Pentru obținerea unui rezultat de preparare optim, trebuie să setați suplimentar greutatea, grosimea preparatului sau treapta de preparare. Puteți efectua setări numai în zona prevăzută în acest scop. Dacă nu este indicat altceva, setați greutatea totală a preparatului.

## Recomandări de reglare

În cazul recomandărilor de reglare, este presetat modul de încălzire optim. Temperatura presetată și durata pot fi modificate.

### 13.3 Prezentare generală a preparatelor

Atunci când accesați modul de funcționare, puteți vizualiza pe aparat alimentele individuale care pot fi preparate. Selectarea preparatelor depinde de dotarea aparatului dumneavoastră.

Preparatele sunt sortate în funcție de categorie și de alimente.



**Notă:** În cadrul setărilor de bază puteți oferi un caracter regional preparatelor afișate.

→ "Setările de bază", Pagina 22

Categoria	Alimente
Prăjituri	Prăjituri în forme Prăjituri în tavă Produce mici de patiserie Fursecuri
Pâine, chifle	Pâine Chifle
Pizza, tartă picantă	Pizza Plăcinte picante, quiche
Tocane, sufleuri	Tocane, picante, proaspete, ingrediente preparate Cartofi gratinați, ingrediente crude, înălțime de 4 cm Lasagna proaspătă Lasagna, refrigerată Tocană, dulce, proaspătă Fruite cu aluat fărâmițat Sufleu în forme porționate Budincă Yorkshire
Pasăre	Pui Rață, gâscă Curcan
Carne	Carne de porc Carne de vită Carne de vițel Carne de miel Vânat Preparate din carne

Categoria	Alimente
Pește	Pește, întreg File de pește
Produce congelate	Pizza Sufleuri Produce din cartofi Carne de pasăre, pește Chifle
Garnituri, legume	Cartofi Orez Cereale Legume
Decongelarea alimentelor	Prăjituri Pâine, chifle Carne, pasăre Pește

### 13.4 Setarea pentru preparat

- În cadrul meniului, apăsați pe "Preparatele".
- Apăsați pe categoria dorită.
- Apăsați pe alimentul dorit.
- Apăsați pe preparatul dorit.  
**Recomandare:** În cazul anumitor preparate, puteți selecta un mod de preparare preferat.  
→ "Posibilități de setare pentru preparate", Pagina 19
- ✓ Pe display sunt prezentate setările pentru preparat.  
5. Dacă este necesar, adaptați setările.  
În funcție de preparat, puteți adapta numai anumite setări.  
→ "Posibilități de setare pentru preparate", Pagina 19
6. Pentru informații, de exemplu, privind accesoriile și nivelul de preparare, apăsați pe ⓘ "Informații".
7. Porniți modul de funcționare cu .  
✓ Aparatul începe să se încălzească, iar durata de preparare este cronometrată.  
✓ Când preparatul este gata, este emis un semnal sonor. Aparatul nu mai încălzește.
8. Când durata de preparare expiră:
  - Dacă este necesar, puteți efectua și alte setări și puteți porni din nou procesul de funcționare.
  - Atunci când preparatul este gata, deconectați aparatul cu .

### 13.5 Funcția de deconectare automată

Funcția de deconectare automată  permite coacerea și prăjirea confortabilă a preparatelor.

După finalizarea procesului de funcționare, aparatul încetează automat să mai încălzească.

Pentru a obține un rezultat optim al preparării, scoateți preparatul din interiorul cuptorului numai după finalizarea procesului de funcționare.

## 14 Favorite

În funcțiile favorite, setările pot fi salvate și utilizate din nou.

**Notă:** În funcție de tipul aparatului/nivelul de software al aparatului dumneavoastră, mai întâi trebuie să descărcați pe aparat această funcție. Informații în acest sens găsiți în aplicația Home Connect.

### 14.1 Salvarea funcțiilor favorite

Pot fi salvate până la 30 de moduri diferite de funcționare ca funcții favorite.

- ▶ Când setați un mod de funcționare, la sfârșitul listei de selectare apăsați pe ☆ "Salvare ca favorite". Pentru a redenumi o funcție favorită, trebuie să utilizați aplicația Home Connect. După ce aparatul este conectat, urmați instrucțiunile din cadrul aplicației.

### 14.2 Selectarea funcțiilor favorite

Dacă ați salvat funcții favorite, puteți să le selectați pentru a seta modul de funcționare.

1. În cadrul meniului, apăsați pe "Favorite".
    - Sau selectați funcțiile favorite direct cu tasta ☆.
  2. Apăsați pe funcția favorită dorită.
  3. Dacă este necesar, puteți modifica setările.
  4. Porniți modul de funcționare cu <sup>start</sup>stop.
- ✓ Pe display puteți vizualiza valorile de setare.

#### Notă:

Țineți cont de indicațiile privind diferitele moduri de funcționare:

- → "Microunde", Pagina 17
- → "Funcția de ventilare 'Crisp Finish'", Pagina 19

### 14.3 Modificarea funcțiilor favorite

Puteți modifica, sorta sau șterge în orice moment funcțiile favorite salvate.

1. Pentru a sorta sau redenumi funcțiile favorite, trebuie să utilizați aplicația Home Connect. După ce aparatul este conectat, urmați instrucțiunile din cadrul aplicației.
2. Pentru a modifica valorile de setare de la aparat, apăsați pe "Favorite" din meniu.
  - Sau selectați funcțiile favorite direct cu tasta ☆.
3. Apăsați pe funcția favorită dorită.
4. La sfârșitul listei de selectare, apăsați pe "Editare funcții favorite".
5. Modificați valorile de setare.
6. Confirmați modificarea.

### Ștergerea funcțiilor favorite

1. Pentru a șterge o funcție favorită, apăsați pe "Favorite" din meniu.
  - Sau selectați funcțiile favorite direct cu tasta ☆.
2. Apăsați pe funcția favorită dorită.
3. La sfârșitul listei de selectare, apăsați pe "Ștergere funcții favorite".
4. Confirmați ștergerea.

## 15 Sistemul de siguranță împotriva accesului copiilor

Asigurați aparatul împotriva conectării accidentale de către copii sau împotriva modificării setărilor de către aceștia.

### 15.1 Activarea sistemului de siguranță împotriva accesului copiilor

Puteți activa sistemul de siguranță împotriva accesului copiilor atât când aparatul este conectat, cât și atunci când aparatul este deconectat.

- ▶ Pentru a activa sistemul de siguranță împotriva accesului copiilor, mențineți apăsat timp de aproximativ 4 secunde.
- ✓ Pe display apare o indicație pentru confirmare.
- ✓ Panoul de comandă este blocat. Aparatul poate fi deconectat numai cu .

- ✓ Când aparatul este conectat, se aprinde . Când aparatul este deconectat, nu se aprinde.

### 15.2 Dezactivarea sistemului de siguranță împotriva accesului copiilor

Puteți dezactiva în orice moment siguranța pentru copii.

1. Apăsați pe un loc oarecare de pe display.
  2. Pentru a dezactiva siguranța pentru copii:
    - Urmăriți instrucțiunile de pe display, astfel încât graficul de pe inel să fie completat în întregime.
    - Sau mențineți apăsat timp de aproximativ 4 secunde.
- ✓ Pe display apare o indicație de confirmare.

## 16 Setările de bază

Puteți regla setările de bază ale aparatului după cum este necesar.

### 16.1 Prezentare generală a setărilor de bază

Aici găsiți o privire de ansamblu asupra setărilor de bază și setările din fabricație. Setările de bază depind de dotarea aparatului dvs.

Mai multe informații privind setările de bază individuale pot fi afișate pe display cu ⓘ "Informații".

Setări de bază	Selecție
Limba	Consultați selecția de la aparat.
Home Connect	Conectați cuptorul la un dispozitiv mobil pentru a-l comanda de la distanță. → "Home Connect ", Pagina 23
Ora	Ora în format de 24 h.

Display	Selecție
Luminozitate	▪ Treptele 1, 2, 3, 4 și 5 <sup>1</sup>
Indicator de standby	▪ Activat, temporizat ▪ Pornit (această setare crește consumul energetic) ▪ Dezactivat <sup>1</sup>
Ora	▪ Digital <sup>1</sup> ▪ Analogic
Reglare	▪ Orientați display-ul pe orizontală și pe verticală.

<sup>1</sup> Setările din fabricație (pot fi diferite în funcție de tipul aparatului)

Ton	Selecție
Semnalul sonor al tastelor	▪ Activat <sup>1</sup> ▪ Dezactivat
Semnal sonor	▪ Durată foarte scurtă (o dată) ▪ Durată scurtă (aproximativ 5 secunde) ▪ Durată medie (aproximativ 10 secunde) <sup>1</sup> ▪ Durată lungă (aproximativ 30 de secunde)

<sup>1</sup> Setările din fabricație (pot fi diferite în funcție de tipul aparatului)

Setările aparatului	Selecție
Timp de post-funcționare a suflantei	▪ Minim ▪ Recomandat <sup>1</sup> ▪ Lung ▪ Foarte lung
Sistem de iluminare	▪ În timpul preparării și la deschiderea ușii <sup>1</sup> ▪ Numai la deschiderea ușii ▪ Dezactivat permanent

<sup>1</sup> Setările din fabricație (pot fi diferite în funcție de tipul aparatului)

Setările aparatului	Selecție
Presetarea puterii microundelor	▪ 90 W ▪ 180 W ▪ 360 W ▪ 600 W ▪ Boost <sup>1</sup>
Continuare cu microunde	▪ Dezactivat <sup>1</sup> ▪ Activat
Uscarea cup-torului cu microunde	▪ Activat <sup>1</sup> ▪ Dezactivat

<sup>1</sup> Setările din fabricație (pot fi diferite în funcție de tipul aparatului)

Personalizare	Selecție
Sigla mărcii	▪ Afișare <sup>1</sup> ▪ Dezactivare afișare
Funcționarea după conectare	▪ Meniul principal <sup>1</sup> ▪ Modulile de încălzire ▪ Microunde ▪ Prepare ▪ Favorite
Timp de preparare scurs	▪ Dezactivare afișare ▪ Afișare <sup>1</sup>
Tavă de copt pentru cuptor cu microunde	▪ Activat <sup>1</sup> ▪ Dezactivat
Preparate regionale	▪ Toate <sup>1</sup> ▪ Preparate europene ▪ Preparate în stil britanic
Preparate	▪ Toate <sup>1</sup> ▪ Nerecomandat pentru carnea de porc ▪ Numai cușer
Siguranță pentru copii	▪ Numai blocarea tastelor <sup>1</sup> ▪ Dezactivat
Funcție automată de încălzire rapidă	▪ Oprit ▪ Activat <sup>1</sup>

<sup>1</sup> Setările din fabricație (pot fi diferite în funcție de tipul aparatului)

Setări din fabrică	Selecție
Setări din fabrică	▪ Restabilire că

Informații	Afișajul
Informații privind aparatul	Afișați informațiile tehnice privind aparatul.

### 16.2 Modificarea setărilor de bază

1. În cadrul meniului, apăsați pe "Setări de bază".
2. Apăsați pe domeniul setărilor de bază dorit.
3. Apăsați pe setarea de bază dorită.

4. Apăsați pe selecția dorită din setarea de bază.
  - ✓ Modificarea va fi preluată în mod direct pentru mai multe setări de bază.
5. Pentru a modifica mai multe setări de bază, reveniți cu ↵ și selectați altă setare de bază.
6. Pentru a părăsi setările de bază, reveniți la meniu cu ⏪ sau deconectați aparatul cu ⏻.
  - ✓ Modificările sunt memorate.

**Notă:** După producerea unei pene de curent, modificările setărilor de bază efectuate de dumneavoastră se păstrează.

### 16.3 Setarea orei

1. În cadrul meniului, apăsați pe "Setări de bază".

2. Apăsați pe "Ora curentă".
3. Pentru a seta ora, apăsați pe indicatorul orelor sau pe indicatorul minutelor.
  - ✓ Valoarea selectată este marcată cu albastru.
4. Setări ora cu ajutorul inelului de reglare.
  - Minutele sunt numărate în etape de câte 5 minute. Pentru a seta cu precizie de minut, mențineți apăsată timp de aproximativ 1-2 secunde zona corespunzătoare a inelului de reglare. Minutele sunt afișate sub formă de puncte. Setări minutele cu ajutorul inelului de reglare.
5. Pentru a părăsi setările de bază, reveniți la meniu cu ⏪ sau deconectați aparatul cu ⏻.
  - ✓ Ora este salvată.

## 17 Home Connect

Acest aparat poate fi conectat la rețeaua de internet. Conectați aparatul dvs la un terminal mobil pentru a putea opera funcțiile prin intermediul unei Home Connect aplicații, pentru a adapta setările de bază sau pentru a supraveghea starea actuală de operare.

Serviciile Home Connect nu sunt disponibile în toate țările. Accesibilitatea funcției Home Connect depinde de accesibilitatea serviciilor Home Connect în țara dumneavoastră. Mai multe informații pe această temă se găsesc pe: [www.home-connect.com](http://www.home-connect.com).

Aplicația Home Connect vă ghidează prin întregul proces de autentificare. Pentru a realiza setările, urmați etapele indicate în cadrul aplicației Home Connect.

### Recomandări

- Respectați indicațiile din documentele de la Home Connect livrate împreună cu aparatul.
- Respectați, de asemenea, și indicațiile din aplicația Home Connect.

### Observații

- Respectați indicațiile privind siguranța din aceste instrucțiuni de utilizare și asigurați-vă că acestea sunt respectate și atunci când utilizați aparatul prin intermediul aplicației Home Connect în timp ce nu vă aflați acasă.
  - "Siguranța", Pagina 2
- Comenzile efectuate direct de la aparat au întotdeauna prioritate. În acest timp, nu este posibilă operarea prin intermediul aplicației Home Connect.
- În modul de funcționare standby conectat la rețea, aparatul dumneavoastră necesită maximum 2 W.

### 17.2 Setările Home Connect

În cadrul setărilor de bază ale aparatului dumneavoastră puteți adapta setările pentru Home Connect și cele pentru rețea.

Setările afișate pe display depind de starea de configurare a Home Connect și de starea de conectare la rețea a aparatului.

### 17.1 Instalarea Home Connect

#### Cerințe

- Aparatul este deja conectat la rețeaua de alimentare cu energie electrică și este pornit.
- Aveți un dispozitiv mobil dotat cu versiunea actuală a sistemului de operare iOS sau Android, de exemplu, un smartphone.
- Dispozitivul mobil și aparatul se află în raza de acoperire a semnalului WLAN al rețelei locale.

1. Descărcați aplicația Home Connect.



2. Deschideți aplicația Home Connect și scanați următorul cod QR.



3. Urmăriți instrucțiunile din cadrul aplicației Home Connect.

Setare de bază	Setări posibile	Explicație
Asistență Home Connect	Activare asistență Dezactivarea conexiunii	Prin intermediul funcției de asistență Home Connect puteți conecta aparatul la aplicația Home Connect. <b>Notă:</b> La prima utilizare a funcției de asistență Home Connect, este disponibilă numai setarea "Asistent starten (Pornire asistent)".
WiFi	Activat Dezactivat	Cu funcția WiFi puteți deconecta conexiunea la rețea a aparatului dumneavoastră. După efectuarea cu succes a conectării, puteți dezactiva funcția WiFi fără ca datele detaliate să se piardă. Imediat ce reactivați funcția WiFi, aparatul se conectează automat. <b>Notă:</b> În modul de funcționare standby conectat la rețea, aparatul necesită o putere de maximum 2 W.
Starea telecomenzii	Monitorizare Pornire manuală de la distanță Pornire întotdeauna de la distanță	În cazul funcției de monitorizare, în cadrul aplicației se poate afișa numai starea de funcționare a aparatului. În cazul pornirii manuale de la distanță, pornirea de la distanță trebuie activată de fiecare dată înainte de a putea porni aparatul prin intermediul aplicației. Dacă deschideți ușa aparatului în decurs de 15 minute de la activarea pornirii de la distanță sau de la finalizarea procesului de funcționare, funcția de pornire de la distanță este dezactivată. În cazul pornirii permanente de la distanță, puteți porni sau acționa în orice moment de la distanță aparatul. Dacă acționați frecvent de la distanță aparatul, este necesar să setați pornirea permanentă de la distanță.

### 17.3 Operarea aparatului cu aplicația Home Connect

Cu ajutorul aplicației Home Connect puteți seta și porni de la distanță aparatul.

#### **AVERTISMENT – Pericol de incendiu!**

Obiectele inflamabile depozitate în interiorul cuptorului se pot aprinde.

- ▶ Nu depozitați niciodată obiecte inflamabile în interiorul cuptorului.
- ▶ Dacă iese fum, opriți aparatul sau scoateți ștecherul din priză și lăsați ușa aparatului închisă pentru a stinge eventualele flăcări.

#### **Cerințe**

- Aparatul este conectat.
  - Aparatul este conectat la rețeaua locală și la aplicația Home Connect.
  - Pentru a putea seta aparatul prin intermediul aplicației, trebuie selectată pornirea manuală sau permanentă de la distanță din cadrul setării de bază Stare telecomandă.
1. Pentru a activa funcția de pornire de la distanță, apăsați pe .
  2. Efectuați o setare în cadrul aplicației Home Connect și transmiteți-o la aparat.

#### **Observații**

- Dacă deschideți ușa aparatului în decurs de 15 minute de la activarea pornirii de la distanță sau de la finalizarea procesului de funcționare, funcția de pornire manuală de la distanță este dezactivată.
- Dacă porniți funcționarea de la aparat, funcția de pornire de la distanță se activează automat. Puteți modifica setările prin intermediul aplicației Home Connect sau puteți porni un program nou.

### 17.4 Actualizarea software-ului

Funcția de actualizare a software-ului permite actualizarea software-ului aparatului dumneavoastră, de exemplu, optimizarea, remedierea erorilor, actualizările relevante pentru siguranță.

Premisa este să fiți utilizator înregistrat în Home Connect, să aveți aplicația instalată pe dispozitivul dumneavoastră mobil și să fiți conectat la serverul Home Connect.

Imediat ce o actualizare a software-ului este disponibilă, aplicația Home Connect vă informează în această privință și puteți începe actualizarea software-ului prin intermediul aplicației. După descărcarea cu succes, puteți începe instalarea prin aplicația Home Connect dacă vă aflați în rețeaua dumneavoastră locală WLAN (WiFi). Instalarea cu succes este semnalată intermediul aplicației Home Connect.

#### **Observații**

- Aparatul poate fi utilizat inclusiv în timpul descărcării. În funcție de setările individuale, în cadrul aplicației poate fi descărcată inclusiv automat o actualizare a software-ului.
- În cazul unei actualizări de siguranță, este recomandat să efectuați instalarea cât mai curând posibil.
- Instalarea durează câteva minute. În timpul instalării aparatul nu poate fi utilizat.

### 17.5 Telediagnoza

Dacă aparatul dumneavoastră este conectat la serverul Home Connect, unitatea service abilitată poate fi accesată pe aparatul dumneavoastră prin intermediul teledi-



agnozei, dacă contactați unitatea service abilitată cu solicitarea respectivă, iar telediagnoza este disponibilă în țara în care utilizați aparatul.

**Recomandare:** Pentru informații și indicații suplimentare privind disponibilitatea serviciului de telediagnoză în țara dumneavoastră, accesați pagina locală de internet: [www.home-connect.com](http://www.home-connect.com), prin intermediul funcției Serviciu/Asistență și suport.

## 17.6 Protecția datelor

Respectați indicațiile referitoare la protecția datelor. La prima conectare a aparatului dvs. la rețeaua dvs. conectată la Internet, aparatul dvs. transmite următoarele categorii de date către serverul Home Connect (prima înregistrare):

- Identificarea unică a aparatului (constând din codurile aparatului și adresa MAC a modului de comunicație Wi-Fi înglobat).

- Certificatul de securitate al modului de comunicație Wi-Fi (pentru securizarea conexiunii din punct de vedere al tehnicii informaționale).
- Versiunea actuală a software-ului și hardware-ului aparatului dvs. de uz casnic.
- Stadiul unei eventuale reveniri anterioare la setările din fabrică.

Această primă înregistrare pregătește utilizarea funcționalităților Home Connect și este necesară abia în momentul în care doriți să folosiți pentru prima dată funcționalități Home Connect.

**Notă:** Luați în considerare faptul că funcționalitățile Home Connect pot fi utilizate doar în legătură cu aplicația Home Connect. Informații referitoare la protecția datelor pot fi consultate în aplicația Home Connect.

# 18 Curățare și îngrijire

Pentru a asigura funcționarea optimă a aparatului pentru o perioadă îndelungată de timp, curățați-l și îngrijiți-l cu atenție.

## 18.1 Produse de curățare

Pentru a nu deteriora diferitele suprafețe ale aparatului, nu utilizați produse de curățare neadecvate.

### AVERTISMENT – Pericol de electrocutare!

Pătrunderea umidității în interiorul aparatului poate provoca electrocutarea.

- ▶ Nu utilizați pentru curățarea aparatului aparate de curățat cu jet sub presiune sau cu jet de abur.

### ATENȚIE!

Produsele de curățare neadecvate pot deteriora suprafețele aparatului.

- ▶ Nu utilizați produse de curățare ascuțite sau abrazive.

## Produsele de curățare adecvate

Utilizați numai produse de curățare adecvate pentru diferitele suprafețe ale aparatului.

- ▶ Nu utilizați produse de curățare care au un conținut mare de alcool.
  - ▶ Nu utilizați niciodată bureți din sârmă sau bureți abrazivi.
  - ▶ Nu utilizați produse speciale pentru curățare la cald. Aplicarea de produse de curățare pentru cuptoare în interiorul cald al cuptorului provoacă deteriorarea straturii de email.
  - ▶ Nu folosiți niciodată produse de curățare pentru cuptoare atunci când cuptorul este cald.
  - ▶ Înainte de următoarea utilizare îndepărtați complet resturile din interiorul cuptorului și de pe ușă.
- În cazul amestecării de produse de curățare diferite pot rezulta reacții chimice nocive.
- ▶ Nu amestecați produsele de curățare de curățare.
  - ▶ Îndepărtați complet reziduurile de la produsele de curățare.
- Lavete din burete noi conțin săruri care pot deteriora suprafețele.
- ▶ Spălați temeinic lavetele din burete noi înainte de utilizare.

Respectați instrucțiunile privind curățarea aparatului.  
→ "Curățarea aparatului", Pagina 27

**Masca din față a aparatului**

Suprafața	Produsele de curățare adecvate	Observații
Oțel inoxidabil	<ul style="list-style-type: none"> <li>Soluție fierbinte de apă cu detergent</li> <li>Produse de îngrijire speciale pentru inox, adecvate pentru suprafețe fierbinți</li> </ul>	Pentru a preveni coroziunea, îndepărtați imediat depunerile de calcar, grăsimi, amidon sau albuș de ou de pe suprafețele din oțel inoxidabil ale aparatului. Aplicați în strat subțire produsul de îngrijire pentru inox.
Suprafețe din material plastic sau vopsite de exemplu, panoul de comandă	<ul style="list-style-type: none"> <li>Soluție fierbinte de apă cu detergent</li> </ul>	Nu utilizați produse de curățare pentru geamuri sau raclete pentru geamuri. Pentru a evita formarea petelor permanente, îndepărtați imediat agentul de decalcifiere de pe suprafață.

**Ușa aparatului**

Zonă	Produsele de curățare adecvate	Observații
Geamurile ușilor	<ul style="list-style-type: none"> <li>Soluție fierbinte de apă cu detergent</li> <li>Produse de curățare pentru cuptoare</li> </ul>	Nu utilizați raclete pentru geamuri sau spirale din inox. <b>Recomandare:</b> Pentru o curățare temeinică, demontați geamurile ușii. → "Ușa aparatului", Pagina 29
Capacul ușii	<ul style="list-style-type: none"> <li>Din inox: Produse de curățare pentru inox</li> <li>Din material plastic: Soluție fierbinte de apă cu detergent</li> </ul>	Nu utilizați produse de curățare pentru geamuri sau raclete pentru geamuri. Nu utilizați produse de îngrijire pentru inox. <b>Recomandare:</b> Pentru o curățare temeinică, scoateți capacul ușii. → "Ușa aparatului", Pagina 29
Cadru interior din inox al ușii	<ul style="list-style-type: none"> <li>Produse de curățare pentru inox</li> </ul>	Colorările pot fi remediate prin utilizarea de produse de curățare pentru inox. Nu utilizați produse de îngrijire pentru inox.
Mânerul ușii	<ul style="list-style-type: none"> <li>Soluție fierbinte de apă cu detergent</li> </ul>	Pentru a evita formarea petelor permanente, îndepărtați imediat agentul de decalcifiere de pe suprafață.
Garnitura de etanșare a ușii	<ul style="list-style-type: none"> <li>Soluție fierbinte de apă cu detergent de vase</li> </ul>	Nu o scoateți și nu o frecați.

**Interiorul cuptorului**

Zonă	Produsele de curățare adecvate	Observații
Suprafețe emailate	<ul style="list-style-type: none"> <li>Soluție fierbinte de apă cu detergent</li> <li>Apă cu oțet</li> <li>Produse de curățare pentru cuptoare</li> </ul>	În cazul depunerilor de murdărie persistente, înmuiați și utilizați o perie sau o spirală din inox. Pentru a usca interiorul cuptorului după curățare, lăsați ușa aparatului deschisă. <b>Observații</b> <ul style="list-style-type: none"> <li>La temperaturi foarte înalte, suprafețele emailate de ard, astfel încât apar diferențe mici de culoare. Capacitatea de funcționare a aparatului nu este influențată.</li> <li>Marginile tăvilor subțiri nu pot fi emailate complet și pot fi aspre. Protecția la coroziune nu va fi afectată din această cauză.</li> <li>Resturile alimentare pot duce la formarea de depuneri albe pe suprafețele emailate. Depunerile nu prezintă riscuri pentru sănătate. Capacitatea de funcționare a aparatului nu este influențată. Puteți îndepărta depunerile cu acid citric.</li> </ul>
Suprafețe cu auto-curățare	-	Respectați instrucțiunile privind suprafețele cu autocurățare. → "Curățarea suprafețelor cu sistem de autocurățare din interiorul cuptorului", Pagina 27

Zonă	Produsele de curățare adecvate	Observații
Suporturile pentru tăvi	<ul style="list-style-type: none"> <li>▪ Soluție fierbinte de apă cu detergent</li> </ul>	În cazul depunerilor de murdărie persistente, înmuiați și utilizați o perie sau o spirală din inox. <b>Notă:</b> Pentru o curățare temeinică, scoateți suporturile pentru tăvi. → "Suporturile pentru tăvi", Pagina 30
Accesorii	<ul style="list-style-type: none"> <li>▪ Soluție fierbinte de apă cu detergent</li> <li>▪ Produse de curățare pentru cuptoare</li> </ul>	În cazul depunerilor de murdărie persistente, înmuiați și utilizați o perie sau o spirală din inox. Accesoriile emailate pot fi curățate în mașina de spălat vase.

## 18.2 Curățarea aparatului

Pentru a evita deteriorarea aparatului, curățați-l numai conform indicațiilor și utilizați produse de curățat adecvate.

### **⚠️ AVERTISMENT – Pericol de arsuri!**

În timpul utilizării, aparatul și piesele care pot fi atinse se înfierbântă.

- ▶ Se recomandă precauție, pentru se a evita atingerea elementelor de încălzire.
- ▶ Copiii cu vârsta de sub 8 ani trebuie să fie ținuți la distanță.

### **⚠️ AVERTISMENT – Pericol de incendiu!**

Resturile libere de alimente, grăsimea și zeama de friptură se pot aprinde.

- ▶ Înainte de funcționare, îndepărtați murdăriile grosiere din interiorul cuptorului și de pe accesorii.

**Cerință:** Respectați indicațiile privind produsele de curățare.

→ "Produse de curățare", Pagina 25

1. Curățați aparatul cu o soluție fierbinte de detergent de vase și cu o lavetă.
  - În cazul anumitor suprafețe, puteți utiliza produse de curățare alternative.
  - "Produsele de curățare adecvate", Pagina 25
2. Uscați cu o lavetă moale.

### **Curățarea suprafețelor cu sistem de autocurățare din interiorul cuptorului**

Peretele posterior din interiorul cuptorului are o funcție de autocurățare. Suprafețele dotate cu funcția de autocurățare sunt acoperite cu un strat ceramic poros, mat și au o suprafață rugoasă. În timp ce aparatul este în funcțiune, pe suprafețele cu autocurățare se depun stropi rezultați în urma proceselor de coacere, prăjire sau frigere pe grill. Dacă suprafețele cu funcție de autocurățare nu se mai curăță corespunzător în timpul funcționării, încălziți interiorul cuptorului la o temperatură corespunzătoare.

### **ATENȚIE!**

Suprafețele cu autocurățare pot suferi deteriorări dacă nu sunt curățate cu regularitate.

- ▶ Dacă pe suprafețele cu autocurățare sunt vizibile pete închise la culoare, încălziți interiorul cuptorului.
- ▶ Nu utilizați produse de curățare pentru cuptoare sau produse de curățare abrazive. În cazul contactului accidental al unor produse de curățare pentru cuptoare cu suprafețele cu autocurățare, tamponați imediat suprafețele cu apă și o lavetă absorbantă. Nu frecăți.

1. Scoateți accesoriile și vesela din interiorul cuptorului.
2. Desprindeți și scoateți suporturile pentru tăvi din interiorul cuptorului.  
→ "Suporturile pentru tăvi", Pagina 30
3. Îndepărtați depunerile grosiere de murdărie cu ajutorul unei soluții de apă cu detergent și al unei lăvețe moi:
  - de pe suprafețele emailate
  - de pe partea interioară a ușii aparatului
  - de pe apărătoarea din sticlă a lămpii din interiorul cuptorului

Astfel, evitați producerea de pete ireversibile.

4. Scoateți obiectele din interiorul cuptorului. Interiorul cuptorului trebuie să fie gol.
5. Setați funcția de convecție de aer fierbinte 4D.
6. Setați temperatura maximă.
7. Porniți procesul de funcționare.
8. Deconectați aparatul după 1 oră.
9. După ce aparatul s-a răcit bine, ștergeți cu o lavetă umedă interiorul cuptorului.

**Notă:** Pe suprafețele cu autocurățare se pot forma pete. Resturile de zahăr și de albuș de ou din alimente nu se descompun și rămân pe suprafețe. Petele roșiatice sunt resturi de la alimentele sărate, nu pete de rugină. Aceste pete nu sunt nocive pentru sănătate. Aceste pete nu limitează capacitatea de curățare a suprafețelor cu autocurățare.

10. Acroșați suporturile pentru tăvi.  
→ "Suporturile pentru tăvi", Pagina 30

## 19 Program de curățare

Programul de curățare  este o alternativă rapidă pentru curățarea ocazională a interiorului cuptorului. Funcția de curățare înmoaie depunerile de murdărie prin evaporarea soluției de apă cu detergent. Ulterior, depunerile de murdărie pot fi îndepărtate cu ușurință.

### 19.1 Setarea programului de curățare



#### **AVERTISMENT – Pericol de opărire!**

Apa din interiorul fierbinte al cuptorului poate duce la formarea de aburi fierbinți.

- ▶ Nu turnați niciodată apă în interiorul cuptorului fierbinte.

**Notă:** Lampa din interiorul cuptorului nu este aprinsă în timpul derulării programului de curățare.

**Cerință:** Interiorul cuptorului este complet rece.

1. Scoateți accesoriile din interiorul cuptorului.
2. **ATENȚIE!**  
Apa distilată din interiorul cuptorului determină apariția coroziunii.  
▶ Nu folosiți apă distilată.  
Amestecați o cantitate de 0,4 litri de apă și cu o picătură de detergent lichid și turnați-o în centrul bazei cuptorului.
3. În cadrul meniului, apăsați pe "Curățare".
4. Apăsați pe  "Program de curățare".  
Durata nu poate fi modificată.
5. Apăsați pe .  
✓ Pe display apare o indicație referitoare la pregătirile necesare pentru programul de curățare.
6. Confirmați indicația.

- ✓ Programul de curățare pornește și începe decrementarea duratei.
  - ✓ Când programul de curățare s-a încheiat, este emis un semnal sonor. Pe display apare o indicație privind faptul că procesul de funcționare s-a finalizat.
7. Deconectați aparatul cu .
  8. → "Curățarea aparatului după derularea programului de curățare", Pagina 28.

### 19.2 Curățarea aparatului după derularea programului de curățare

#### **ATENȚIE!**

Umiditatea pe termen lung din interiorul aparatului duce la apariția coroziunii.

- ▶ După derularea programului de curățare, ștergeți interiorul cuptorului și lăsați-l să se usuce complet.
1. Lăsați aparatul să se răcească.
  2. Îndepărtați apa reziduală din interiorul aparatului utilizând o lavetă absorbantă din burete.
  3. Curățați suprafețele emailate netede din interiorul cuptorului utilizând o lavetă sau o perie moale. Eliminați depunerile persistente utilizând un burete de sârmă din inox.
  4. Îndepărtați depunerile de calcar utilizând o lavetă îmbibată cu oțet, iar apoi ștergeți cu apă curată.
  5. Uscați interiorul cuptorului utilizând o lavetă moale.
  6. Pentru uscarea completă a interiorului cuptorului, lăsați deschisă ușa aparatului timp de aproximativ 1 oră sau utilizați funcția de uscare.  
→ "Setarea funcției de uscare", Pagina 28

## 20 Uscarea

Pentru a evita umiditatea reziduală, uscați interiorul cuptorului după funcționarea doar cu microunde, precum și după derularea programului de curățare.

#### **ATENȚIE!**

Apa de pe baza interioară a cuptorului produce deteriorări ale emailului în timpul funcționării aparatului la temperaturi de peste 120 °C.

- ▶ Nu porniți modul de funcționare dacă există apă pe baza interioară a cuptorului.
- ▶ Ștergeți apa de pe baza interioară a cuptorului înainte de a porni modul de funcționare.

### 20.1 Uscarea interiorului cuptorului



Puteți lăsa interiorul cuptorului să se usuce sau puteți utiliza funcția de uscare.

1. Lăsați aparatul să se răcească.
2. Îndepărtați reziduurile de murdărie din interiorul cuptorului.
3. Ștergeți apa din interiorul cuptorului.
4. Uscați interiorul cuptorului.
  - Pentru uscarea interiorului cuptorului, lăsați ușa aparatului deschisă timp de 1 oră.

- Pentru a utiliza funcția de uscare, setați "Funcție de uscare".  
→ "Setarea funcției de uscare", Pagina 28

#### **Setarea funcției de uscare**

**Cerință:** → "Uscarea interiorului cuptorului", Pagina 28

1. În cadrul meniului, apăsați pe "Curățare".
2. Apăsați pe  "Funcție de uscare".  
Durata nu poate fi modificată.
3. Apăsați pe .  
✓ Pe display apare o indicație referitoare la pregătirile necesare pentru procesul de uscare.
4. Confirmați indicația.
- ✓ Funcția de uscare pornește și începe decrementarea duratei.
- ✓ La finalizarea procesului de uscare este emis un semnal sonor. Pe display apare o indicație privind faptul că procesul de funcționare s-a finalizat.
5. Deconectați aparatul cu .
6. Pentru a usca complet interiorul cuptorului, lăsați ușa aparatului deschisă timp de 1 până la 2 minute.

## 21 Ușa aparatului

Pentru a curăța temeinic ușa aparatului, puteți să o demontați.

### 21.1 Extragerea capacului ușii

Insertia din inox din capacul ușii se poate decolora. Scoateți capacul ușii pentru a-l curăța împreună cu insertia din inox sau demontați geamurile ușii.

1. Deschideți puțin ușa aparatului.
2. Apăsați pe părțile stângă și dreaptă ale capacului ușii ①.
3. Scoateți capacul ușii și închideți cu grijă ușa aparatului ②.

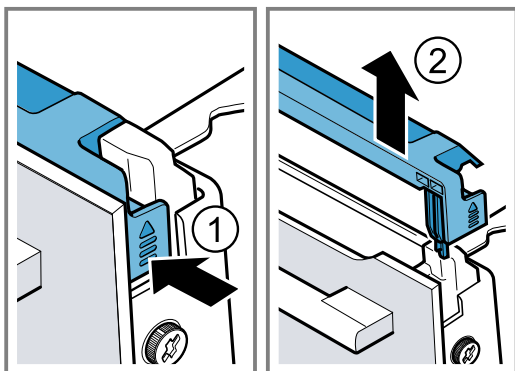

### 21.2 Demontarea geamurilor ușii

#### ⚠️ AVERTISMENT – Pericol de rănire!

În cazul în care este zgâriat, geamul ușii aparatului se poate crăpa.

- ▶ Nu utilizați detergenți puternici și abrazivi sau raclete metalice ascuțite pentru a curăța geamul ușii cuptorului, în caz contrar, suprafața se poate zgâria.

Balamalele ușii aparatului se mișcă la deschiderea și închiderea ușii și vă puteți prinde mâna.

▶ Nu introduceți mâinile în zona balamalelor. Componentele din interiorul ușii aparatului pot avea muchii ascuțite.

- ▶ Purtați mănuși de protecție.

**Cerință:** Capacul ușii a fost scos.

→ "Extragerea capacului ușii", Pagina 29

1. Desfiletați și scoateți șuruburile din părțile stângă și dreaptă ale ușii aparatului ①.
2. Prindeți în ușa aparatului un șervet de bucătărie împăturit de mai multe ori.
3. Închideți ușa aparatului.
4. Trageți în sus geamul frontal ②.

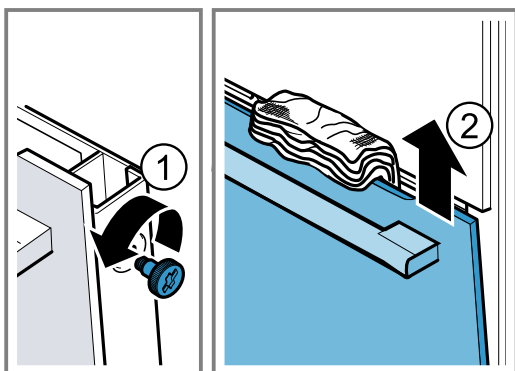

5. Așezați pe o suprafață plană geamul frontal, cu mânerul ușii orientat în jos.

#### 6. ⚠️ AVERTISMENT – Pericol de afectare gravă a sănătății!

În urma desfacerii șuruburilor nu mai este garantată siguranța aparatului. Este posibilă scurgerea energiei produse de microunde.

- ▶ Nu desfaceți niciodată șuruburile.

Nu deșurubați niciodată cele 4 șuruburi negre de pe cadru.

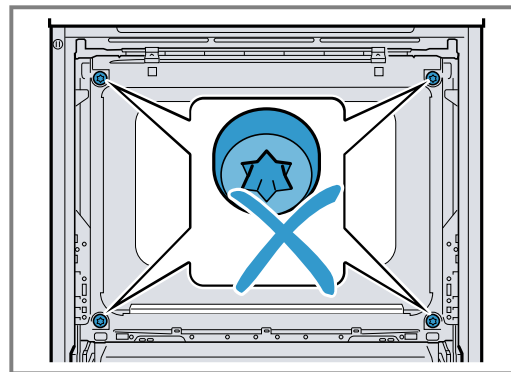

### 21.3 Montarea geamurilor ușii

#### ⚠️ AVERTISMENT – Pericol de rănire!

Balamalele ușii aparatului se mișcă la deschiderea și închiderea ușii și vă puteți prinde mâna.

- ▶ Nu introduceți mâinile în zona balamalelor.

Componentele din interiorul ușii aparatului pot avea muchii ascuțite.

- ▶ Purtați mănuși de protecție.

1. Montați geamul frontal în suporturile de prindere a din stânga și din dreapta ① din partea de jos.
2. Apăsați geamul frontal spre aparat, până când cârligele din stânga și din dreapta a se află în dreptul suportului b ②.

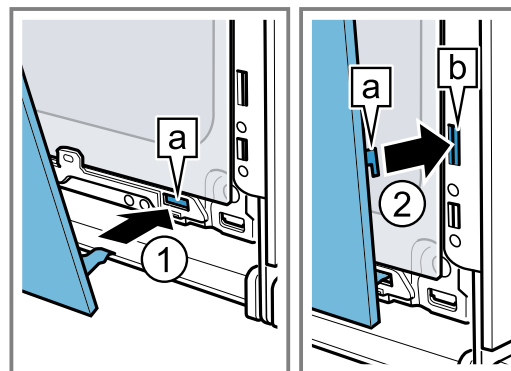

3. Apăsați geamul frontal în partea de jos ① până când se fixează sonor.
4. Deschideți puțin ușa aparatului și scoateți prosopul de bucătărie.
5. Înșurubați cele două șuruburi din părțile stângă și dreaptă ale ușii aparatului.

6. Așezați capacul ușii și apăsați-l ② până când se fixează sonor.

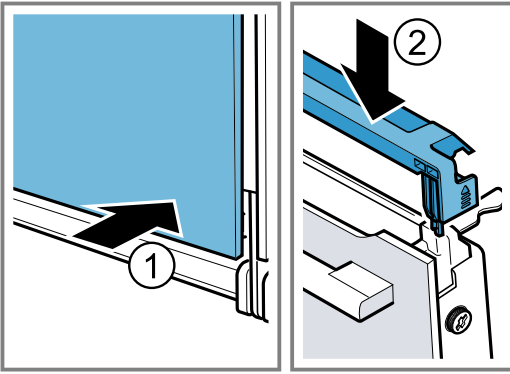

7. Închideți ușa aparatului.

**Notă:** Utilizați cuptorul numai după ce geamurile ușii au fost montate corespunzător.

## 22 Suporturile pentru tăvi

Pentru a curăța temeinic suporturile pentru tăvi și interiorul cuptorului sau pentru a înlocui suporturile pentru tăvi, acestea pot fi decroșate.

### 22.1 Decroșarea suporturilor pentru tăvi

#### **⚠ AVERTISMENT – Pericol de arsuri!**

Suporturile pentru tăvi se înfierbântă puternic

- ▶ Nu atingeți niciodată suporturile fierbinți.
- ▶ Lăsați întotdeauna aparatul să se răcească.
- ▶ Țineți copiii la distanță.

1. Ridicați suportul pentru tăvi spre înainte ① și decroșați-l ②.
2. Împingeți spre spate întregul suport pentru tăvi ③ și scoateți-l ④.

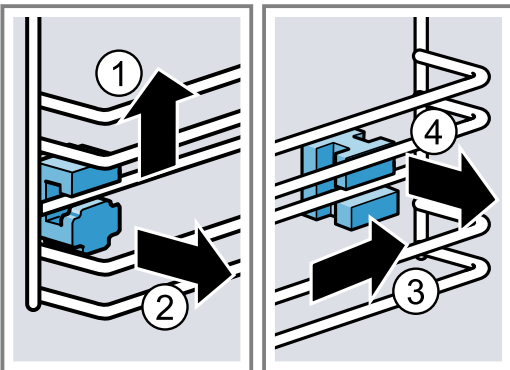

3. Curățați suportul pentru tăvi.  
→ "Produse de curățare", Pagina 25

### 22.2 Introducerea suporturilor de prindere

În cazul în care decroșați suporturile pentru tăvi, suporturile de prindere pot să cadă.

#### **Notă:**

Suporturile de prindere diferă în față și în spate.

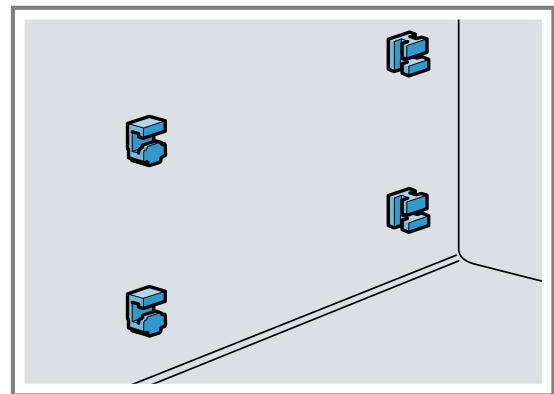

1. Îmbinați suporturile de prindere din față cu cârligul sus în orificiul rotund poziționați-le puțin înclinat ①.
2. Acroșați în partea de jos suporturile de prindere din față și îndreptați-le ②.

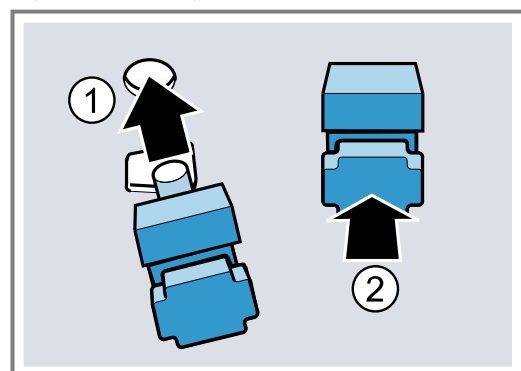

3. Acroșați suporturile de prindere din spate cu cârligul în orificiul superior ① și apăsați-le până când pătrund în orificiul de jos ②.

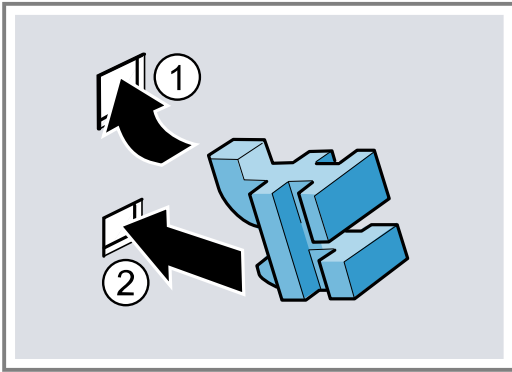

## 22.3 Acroșarea suporturilor pentru tăvi

1. Îmbinați suportul pentru tăvi sus și jos în suporturile de prindere ① și trageți-l în față ②.
2. Acroșați în față suportul pentru tăvi ③ și apăsați-l în jos ④.

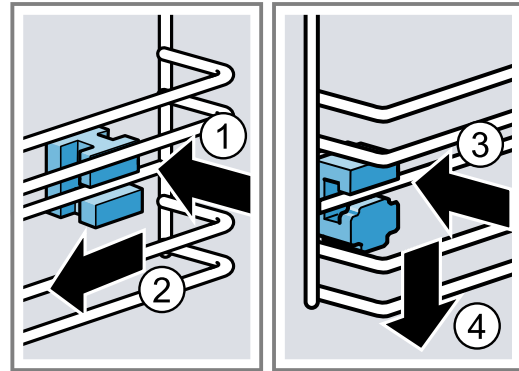

## 23 Remediați defecțiunile

Defecțiunile minore pot fi remediate chiar de dumneavoastră. Înainte de a contacta unitatea de service, consultați informațiile privind remedierea defecțiunilor. Astfel evitați cheltuielile inutile.

### ⚠ AVERTISMENT – Pericol de rănire!

Reparațiile executate incorect sunt periculoase.

- ▶ Numai personalul de specialitate are dreptul de a executa reparații ale aparatului.
- ▶ Dacă aparatul este defect, înștiințați unitatea de service abilitată.  
→ "Serviciul clienți", Pagina 33



### ⚠ AVERTISMENT – Pericol de electrocutare!

Reparațiile executate incorect sunt periculoase.

- ▶ Numai personalul de specialitate are permisiunea de a efectua lucrări de reparații la nivelul aparatului.
- ▶ La reparația aparatului trebuie utilizate numai piese de schimb originale.
- ▶ Dacă se deteriorează cablul de racordare la rețea al acestui aparat, acesta trebuie înlocuit de către producător, de către serviciul său pentru clienți sau de către o persoană calificată în mod similar, pentru a evita pericolul.

### 23.1 Erori de funcționare

Defecțiune	Cauzele și remedierea defectelor
Aparatul nu funcționează.	<p>Siguranța din panoul de siguranțe s-a declanșat.</p> <ul style="list-style-type: none"> <li>▶ Verificați siguranța din panoul de siguranțe.</li> </ul> <p>Alimentarea cu curent electric a fost întreruptă.</p> <ul style="list-style-type: none"> <li>▶ Verificați funcționarea iluminării interiorului și altor aparate din încăpere.</li> </ul>
	<p>Defecțiune a sistemului electronic</p> <ol style="list-style-type: none"> <li>1. Decuplați siguranța pentru a deconecta pentru minimum 30 de secunde aparatul de la rețeaua de alimentare cu energie electrică.</li> <li>2. Resetați setările de bază la setările din fabrică. → "Setările de bază", Pagina 22</li> </ol>
Pe display apare "limba germană".	<p>Alimentarea cu curent electric a fost întreruptă.</p> <ul style="list-style-type: none"> <li>▶ Efectuați setările necesare pentru prima punere în funcțiune. → "Efectuarea primei puneri în funcțiune", Pagina 13</li> </ul>
Modul de funcționare nu pornește sau se întrerupe.	<p>Sunt posibile diverse cauze.</p> <ul style="list-style-type: none"> <li>▶ Consultați indicațiile prezentate pe display. → "Afișarea informațiilor", Pagina 14</li> </ul> <p>Deficiențe de funcționare</p> <ul style="list-style-type: none"> <li>▶ Contactați → "Serviciul clienți", Pagina 33.</li> </ul>

Defecțiune	Cauzele și remedierea defectelor
Aparatul nu se încălzește.	Este activat modul Demo. <ol style="list-style-type: none"> <li>Deconectați scurt aparatul de la rețeaua de alimentare cu energie electrică deconectând pentru scurt timp siguranța de la tabloul cu siguranțe, iar apoi reconectați-l.</li> <li>Dezactivați modul Demo în decurs de aproximativ 5 minute din cadrul setărilor de bază. → "Modificarea setărilor de bază", Pagina 22</li> </ol> <hr/> Alimentarea cu curent electric a fost întreruptă. ▶ După o cădere de curent, deschideți și închideți o dată ușa aparatului. ✓ Aparatul se autoverifică și este operațional.
Ora nu este afișată atunci când aparatul este deconectat.	Setarea de bază a fost modificată. ▶ Modificați setarea de bază pentru afișarea orei. → "Setările de bază", Pagina 22
Home Connect nu funcționează corespunzător.	Sunt posibile diverse cauze. ▶ Accesați <a href="http://www.home-connect.com">www.home-connect.com</a> .
Funcționarea exclusivă cu microunde determină încălzirea interiorului cuptorului.	Funcția de uscare este pornită. Pentru a evita formarea de condens în cazul funcționării cuptorului cu microunde, aparatul activează automat o rezistență la treptele de 600 W și 800 W. Rezultatul preparării nu este influențat. ▶ Puteți modifica setarea de bază a funcției de uscare în cazul funcționării cu microunde. → "Setările de bază", Pagina 22 - Respectați informațiile privind funcționarea cu microunde. → "Microunde", Pagina 17
Sistemul de iluminare din interiorul cuptorului nu funcționează.	Setarea de bază a fost modificată. ▶ Modificați setarea de bază pentru sistemul de iluminare. → "Setările de bază", Pagina 22
	Lampa cu LED este defectă. ▶ Contactați → "Serviciul clienți", Pagina 33.
Durata maximă de funcționare a fost atinsă.	Pentru a preveni activarea accidentală a unui mod de funcționare de lungă durată, după câteva ore aparatul nu mai încălzește dacă setările nu sunt modificate. Pe display apare o indicație. Momentul în care se atinge durata maximă de funcționare depinde de setările modului de funcționare. <ol style="list-style-type: none"> <li>Pentru a continua funcționarea, deconectați aparatul cu , iar apoi reconectați-l. Setati din nou modul de funcționare și porniți-l.</li> <li>Atunci când nu utilizați aparatul, deconectați-l cu .</li> </ol> <b>Recomandare:</b> Pentru a preveni deconectarea în mod nedorit a aparatului, setați o durată. → "Funcții de timp", Pagina 15
Pe display apare un cod de eroare format din litere și cifre, de exemplu, E0111.	Sistemul electronic a identificat o eroare. <ol style="list-style-type: none"> <li>Opriiți și apoi reporniți aparatul.</li> </ol> ✓ Dacă eroarea a fost remediată prin acest procedeu, mesajul dispare. <ol style="list-style-type: none"> <li>Dacă anunțul apare din nou, contactați unitatea de service pentru clienți. În acest caz, specificați cu exactitate mesajul de eroare. → "Serviciul clienți", Pagina 33</li> </ol>
Rezultatul procesului de preparare nu este satisfăcător.	Setările nu au fost corespunzătoare. Valorile setate, de exemplu, temperatura sau durata, depind de rețetă, cantitate și alimente. ▶ Data următoare setați valori mai mici sau mai mari. <b>Recomandare:</b> Multe alte informații privind prepararea și valorile de setare corespunzătoare găsiți în aplicația Home Connect sau pe site-ul nostru web <a href="http://www.bosch-home.com">www.bosch-home.com</a> .

## 24 Evacuarea ca deșeu

### 24.1 Predarea aparatului vechi

Datorită reciclării ecologice se pot refolosi materii prime valoroase.

- Scoateți ștecherul cablului de racordare la rețea din priză.

2. Separați cablul de alimentare.
3. Eliminați în mod ecologic aparatul. Informații despre modalitățile curente de eliminare ecologică a aparatelor pot fi obținute de la distribuitorii comerciali de specialitate, dar și de la primăria sau administrația locală.





Acest aparat este marcat corespunzător directivei europene 2012/19/UE în privința aparatelor electrice și electronice vechi (waste electrical and electronic equipment – WEEE). Directiva prescrie cadrul pentru o preluare înapoi, valabilă în întreaga UE, și valorificarea aparatelor vechi.

## 25 Serviciul clienți

Pentru informații detaliate despre perioada și condițiile de garanție din țara dumneavoastră, adresați-vă serviciului de asistență pentru clienți, distribuitorului local sau accesați site-ul nostru web.

Dacă apelați la Serviciul pentru clienți, trebuie să menționați numărul de identificare a produsului (E-Nr.), numărul de fabricație (FD) și numărul de ordine (Z-Nr.) al aparatului dvs.

Datele de contact ale serviciului pentru clienți le găsiți în lista atașată a unităților de service pentru clienți sau pe pagina noastră de internet.

Acest produs are surse de iluminat din clasa de eficiență energetică G. Sursele de iluminat sunt disponibile ca piese de schimb și trebuie înlocuite numai de un personal de specialitate instruit în acest scop.

### 25.1 Număr de produs (E-Nr.), număr de fabricație (FD) și număr de ordine (Z-Nr.)

Numărul produsului (E-Nr.), numărul de fabricație (FD) și numărul de ordine (Z-Nr.) se găsesc pe plăcuța de tip a aparatului.

Plăcuța cu date tehnice pe care se regăsesc aceste numere este vizibilă atunci când deschideți ușa aparatului.



Pentru găsi rapid și ușor datele aparatului dvs. și numărul de telefon al serviciului pentru clienți le puteți nota undeva să le aveți la îndemână.

Afișarea informațiilor despre aparat poate fi activată și din cadrul setărilor de bază.

→ "Setările de bază", Pagina 22

## 26 Informații despre software-ul gratuit și Open Source

Acest produs conține componente de software, care sunt licențiate de deținătorii drepturilor de autor ca software gratuit sau Open Source.

Informațiile corespunzătoare privind licența sunt stocate în aparatul electrocasnic. Accesul la informațiile corespunzătoare privind licența este disponibil și prin intermediul aplicației Home Connect: „Profil -> Mențiuni legale -> Informații privind licența”.<sup>1</sup> Puteți descărca informațiile privind licența de pe site-ul web al produsului de marcă. (Căutați pe site-ul web al produsului dumneavoastră modelul dumneavoastră de aparat și alte docu-

mente.) Alternativ, puteți solicita informațiile corespunzătoare de la [ossrequest@bshg.com](mailto:ossrequest@bshg.com) sau de la BSH Hausgeräte GmbH, Carl-Wery-Str. 34, D-81739 München. Codul sursă este disponibil la solicitare.

Vă rugăm să trimiteți solicitarea la [ossrequest@bshg.com](mailto:ossrequest@bshg.com) sau BSH Hausgeräte GmbH, Carl-Wery-Str. 34, D-81739 München.

Subiect: „OSSREQUEST“

Costurile pentru procesarea solicitării se facturează.

Această ofertă este valabilă timp de trei ani de la data achiziționării, respectiv cel puțin pentru perioada în care oferim asistență și piese de schimb pentru aparatul corespunzător.

<sup>1</sup> În funcție de dotările aparatului

## 27 Declarație de conformitate

Prin prezenta, BSH Hausgeräte GmbH declară că aparatul cu funcționalitate Home Connect este în conformitate cu cerințele de bază și cu celelalte dispoziții relevante ale directivei 2014/53/EU.

O declarație de conformitate RED detaliată este disponibilă pe internet, pe site-ul web [www.bosch-home.com](http://www.bosch-home.com), la pagina de produs a aparatului dvs., în secțiunea destinată documentelor suplimentare.



	BE	BG	CZ	DK	DE	EE	IE	EL	ES
	FR	HR	IT	CY	LI	LV	LT	LU	HU
	MT	NL	AT	PL	PT	RO	SI	SK	FI
	SE	NO	CH	TR	IS	UK (NI)			

5 GHz WLAN (Wi-Fi): Numai pentru utilizare în spații interioare.

AL	BA	MD	ME	MK	RS	UK	UA
----	----	----	----	----	----	----	----

5 GHz WLAN (Wi-Fi): Numai pentru utilizare în spații interioare.

## 28 Procedați astfel

Pentru diverse preparate, găsiți aici setările corespunzătoare, precum și cele mai bune accesorii și vase. Recomandările sunt speciale pentru aparatul dumneavoastră.

**Recomandare:** Multe alte informații privind prepararea și valorile de setare corespunzătoare găsiți în aplicația Home Connect sau pe site-ul nostru web [www.bosch-home.com](http://www.bosch-home.com).

### 28.1 Recomandări generale privind prepararea

Țineți întotdeauna cont de aceste informații atunci când preparați alimente.

- Temperatura și durata depind de cantitate și de rețetă. Din acest motiv, sunt recomandate diferite setări. Setări mai întâi valorile mai scăzute.
- Setările se aplică doar în cazul introducerii preparatului în interiorul rece al cuptorului. Dacă, totuși, doriți să preîncălziți, introduceți accesoriile numai după finalizarea preîncălzirii interiorului cuptorului.
- Scoateți accesoriile neutilizate din interiorul cuptorului.

#### Recomandare

În cazul anumitor alimente puteți utiliza funcția de ventilare "Crisp Finish". Funcția de ventilare "Crisp Finish" extrage umiditatea excesivă din interiorul cuptorului.

Acest tip de preparare este recomandat pentru preparatele cu o cantitate mare de lichid, de exemplu,

- pentru prepararea pe mai multe niveluri
- pentru produsele de patiserie cu topping zemos
- pentru bezele
- pentru obținerea gradului de crocănțime dorit

Bandă de 2,4 GHz (2400–2483,5 MHz): max. 100 mW  
Bandă de 5 GHz (5150-5350MHz + 5470-5725MHz):  
Max 200mW

Pentru preparatele crocante, este recomandată introducerea acestora în cuptor la a doua jumătate a procesului de preparare.

→ "Funcția de ventilare 'Crisp Finish'", Pagina 19

### 28.2 Recomandări privind coacerea

- Pentru prepararea prăjiturilor, produselor de brutărie/patiserie sau a pâinii cele mai potrivite sunt formele de copt din metal.
- Pentru tocane și gratenuri, utilizați vase largi și plate. În vasele înguste, înalte, preparatele necesită mai mult timp și devin mai închise la culoare în partea superioară.
- Dacă preparați tocane direct în tava universală, așezați-o pe nivelul 2.
- Valorile de reglare pentru aluaturile de pâine sunt valabile atât pentru aluaturile coapte în tăvi de copt, cât și pentru aluaturile coapte în forme dreptunghiulare.
- Recomandările de reglare privind coacerea în combinație cu funcția de microunde se aplică pentru formele din metal.

#### ATENȚIE!

Dacă în interiorul aparatului fierbinte există apă, se formează aburi. Din cauza variației de temperatură se pot produce deteriorări.

- ▶ Nu turnați niciodată apă în interiorul cuptorului fierbinte.
- ▶ Nu așezați vase umplute cu apă pe baza din interiorul aparatului.

## Niveluri

Dacă utilizați modul de convecție de aer dierbinte 4D, puteți alege dintre nivelurile de coacere 1, 2, 3 și 4. Cele mai bune rezultate se obțin în cazul utilizării următoarelor niveluri.

Coacere pe un singur nivel	Nivelul
Produse de brutărie și patiserie înalte / Formă pe grătar	2
Produse de brutărie și patiserie plate / Tavă de copt	3

Coacere pe mai multe niveluri	Nivelul
2 niveluri	
▪ Tavă universală	3
▪ Tavă de copt	1
2 niveluri	
▪ 2 grătare cu forme așezate pe acestea	3 1
3 niveluri	
▪ Tavă de copt	5
▪ Tavă universală	3
▪ Tavă de copt	1
4 niveluri	
▪ 4 grătare cu hârtie de copt	5 3 2 1

Utilizați modul de încălzire cu convecție cu aer fierbinte 4D.

### Observații

- Produsele de brutărie și patiserie în tăvi de copt sau în forme introduse simultan nu sunt gata în același timp.
- Prepararea în combinație cu funcția de microunde este posibilă doar pe un nivel.

## 28.3 Recomandări pentru prăjire, fierbere înăbușită și preparare pe grill

- Recomandările de reglare se aplică pentru alimentul pentru prăjit la temperatura din frigider, precum și pentru carnea de pasăre neumplută, pregătită pentru prăjire.
- Așezați pasărea întreaga cu partea cu pieptul sau cu partea acoperită de piele orientată în jos în vasul de gătit.
- Întoarceți friptura, alimentul preparat pe grill sau peștele întreg după ce s-a scurs aproximativ 1/2 până la 2/3 din timpul de preparare.

### Prăjirea pe grătar

În cazul preparării pe grătar, alimentele devin deosebit de crocante pe toate părțile. Prăjiți, de exemplu, bucăți mari de carne de pasăre sau mai multe bucăți simultan.

- Prăjiți bucăți cu grosimi și greutate similare. Bucățile de alimente preparate pe grill se rumenesc uniform și rămân suculente.
- Așezați alimentul direct pe grătar.

- Pentru a colecta lichidele care se scurg, introduceți tava universală pe următorul nivel de sub grătar.
- În funcție de dimensiunea și tipul alimentului pentru prăjit, turnați până la 1/2 litri de apă în tava universală.  
Din zeama scursă în timpul prăjirii se poate prepara un sos. În plus, astfel se formează mai puțin fum, iar interiorul cuptorului se murdărește mai puțin.

### Prăjirea într-un vas

În cazul utilizării de vase acoperite, interiorul cuptorului rămâne mai curat.

### Informații generale privind prăjirea în vas

- Folosiți vase termorezistente, adecvate pentru cuptor.
- Așezați vasul pe grătar.
- Cea mai adecvată este vesela din sticlă.
- Respectați indicațiile producătorului vasului pentru prăjire.

### Prăjirea într-un vas fără capac

- Utilizați o formă înaltă pentru prăjire.
- Dacă nu dispuneți de un vas potrivit, puteți utiliza tava universală.

### Prăjirea într-un vas cu capac

- Utilizați un capac adecvat, care să acopere bine vasul.
- În cazul preparării de carne, distanța dintre preparat și capac trebuie să fie de cel puțin 3 cm. Carnea se poate umfla.

### ⚠ AVERTISMENT – Pericol de opărire!

La ridicarea capacului de pe vasul de gătit după finalizarea procesului de preparare, se pot elibera aburi fierbinți. În funcție de temperatură, aburii pot fi uneori greu de observat.

- ▶ Ridicați capacul astfel încât aburii fierbinți să fie eliberați în siguranță.
- ▶ Țineți copiii la distanță.

### Prepararea pe grill

Preparați pe grill alimentele pe care doriți să le rumeniți.

#### ATENȚIE!

Alimentele acide pot deteriora grătarul

- ▶ Nu așezați direct pe grătar alimente acide, de exemplu, fructe sau alimentele marinate.

#### Observație privind persoanele alergice la nichel

În situații rare, în alimente pot rămâne urme mici de nichel.

Grill-ul cu convecție aer este ideal pentru prepararea păsărilor, peștelui și cărnii, de exemplu, friptură în crustă.

- Preparați pe grill bucăți de alimente cu grosimi și greutate similare. Bucățile de alimente preparate pe grill se rumenesc uniform și rămân suculente.
- Așezați bucățile de alimente direct pe grătar.
- Pentru a colecta lichidele care se scurg, introduceți tava universală cu cel puțin un nivel mai jos față de grătar.

#### Observații

- Corpul de încălzit pentru grill comută la anumite intervale pe pornit și pe oprit. Acest lucru este normal. Frecvența depinde de treapta setată pentru grill.

- În timpul preparării pe grill se poate produce fum.

## 28.4 Prepararea cu microunde

Dacă preparați alimentele cu funcția de microunde, puteți reduce semnificativ timpul de preparare.

### Generalități

- În cazul preparării cu microunde, durata de preparare depinde de greutatea totală a alimentelor. Dacă doriți să preparați altă cantitate de alimente decât cea specificată, orientați-vă după următoarea regulă de bază: **O cantitate dublă de alimente necesită o durată de preparare aproape dublă.**
- Preparatele cedează căldură către veselă. Vesela poate deveni foarte fierbinte.
- În prima parte a manualului de utilizare găsiți informații privind modul în care puteți seta funcția de preparare cu microunde și adăugarea funcției de preparare cu microunde.  
→ "Microunde", Pagina 17

### Recomandare

Mai multe alimente care pot fi preparate cu microunde găsiți aici:

- → "Decongelare", Pagina 41
- → "Încălzirea cu microunde", Pagina 42

### Coacerea sau fierberea înăbușită cu funcția de microunde

- Utilizați numai vase acoperite, adecvate pentru prepararea cu microunde. Pentru acoperirea vaselor de gătit puteți utiliza chiar și o farfurie sau o folie specială adecvată pentru utilizarea în cuptorul cu microunde.
- Utilizați vase înalte cu capac pentru produsele din cereale, de exemplu, pentru orez. Cerealele produc multă spumă la preparare. Adăugați lichid conform specificațiilor din cadrul recomandărilor de reglare.

- Spălați alimentele și nu le uscați. Adăugați 1-3 linguri de apă sau suc de lămâie peste alimente.
- Repartizați plan alimentele în vasul de gătit. Alimentele plate se prepară mai rapid decât cele înalte.
- Utilizați cantități mici de sare și mirodenii. În cazul preparării cu microunde, gustul propriu al alimentelor se păstrează într-o proporție mare.
- Întoarceți sau amestecați ocazional, de câte 2-3 ori, alimentele.
- Lăsați alimentele să se odihnească 2-3 minute după preparare.

## 28.5 Recomandări privind prepararea pentru alimentele semipreparate

- Rezultatul preparării depinde foarte mult de aliment. Este posibil să rezulte porțiuni mai puternic rumenite și neuniformități.
- Nu utilizați produse congelate, cu foarte multă gheață. Îndepărtați gheața de pe alimente.
- Scoateți din ambalaj produsele gata preparate.
- Utilizați vase termorezistente pentru încălzirea sau coacerea produselor gata preparate.
- Cu ajutorul accesoriilor, distribuiți uniform alimentele care își măresc volumul, precum chiflele și produsele pe bază de cartofi. Asigurați-vă că există un spațiu suficient între preparate.
- Respectați indicațiile de pe ambalaj ale producătorului.
- Dacă pe ambalaj este specificată o valoare diferită decât cele care pot fi selectate la aparat, utilizați următorul nivel inferior de putere disponibil al aparatului. Pentru obținerea unui rezultat uniform, prelungiți durata.

## 28.6 Selectarea preparatelor

Recomandările de reglare pentru o varietate mare de preparate sunt sortate pe categorii de preparate.

### Setări recomandate pentru diverse preparate

Aliment	Accesorii / Veselă	Nivelul	Mod de încălzire	Temperatura în °C/treapta de grill	Puterea microundelor exprimată în W	Durata de preparare în min.
Pandișpan, simplu	Formă de covrig sau Formă dreptunghiulară	2	☉	160-180	90	30-40
Pandișpan, fin	Formă de covrig sau Formă dreptunghiulară	2	☐	150-170	-	60-80

<sup>1</sup> Preîncălziți aparatul.

<sup>2</sup> Întoarceți preparatul după expirarea 2/3 din timpul total de preparare.









<sup>3</sup> Amestecați o dată sau de 2 ori alimentele.

Aliment	Accesorii / Veselă	Nivelul	Mod de încălzire	Temperatura în °C/treapta de grill	Puterea microundelor exprimată în W	Durata de preparare în min.
Pandișpan, 2 niveluri	Formă de covrig sau Formă dreptunghiulară	3+1	☉	140-150	-	60-80
Tort cu fructe sau cu brânză de vaci, cu blat din aluat fraged	Formă demontabilă Ø 26 cm	2	☉	150-170	-	65-85
Tort cu fructe sau cu brânză de vaci, cu blat din aluat fraged	Formă demontabilă Ø 26 cm	2	☉	<b>1.</b> 160-180 <b>2.</b> 100	<b>1.</b> 180 <b>2.</b> -	<b>1.</b> 30-40 <b>2.</b> 20
Tort de biscuiți, 6 ouă	Formă demontabilă Ø 28 cm	2	☉	150-160	-	50-60
Tort de biscuiți, 6 ouă	Formă demontabilă Ø 28 cm	2	☉	150-170 <sup>1</sup>	-	30-50
Prăjitură din aluat fraged cu umplutură zemoasă	Tavă universală	3	☐	160-180	-	55-75
Prăjitură din aluat dospit, cu umplutură zemoasă	Tavă universală	3	☐	180-190	-	30-40
Ruladă de biscuiți	Tavă de copt	3	☐	180-190 <sup>1</sup>	-	15-20
Brioșe	Tavă pentru brioșe	3	☐	170-190	-	15-20
Produse mici de patiserie din aluat dospit	Tavă de copt	3	☐	160-180	-	25-40
Fursecuri	Tavă de copt	3	☉	140-160	-	15-30
Fursecuri, 2 niveluri	Tavă universală + Tavă de copt	3+1	☉	140-160	-	15-30
Fursecuri, 3 niveluri	2x Tavă de copt + Tavă universală	5+3+1	☉	140-160	-	15-30
Pâine, 750 g	Tavă universală sau Formă dreptunghiulară	2	☉	<b>1.</b> 210-220 <b>2.</b> 180-190 <sup>1</sup>	-	<b>1.</b> 10-15 <b>2.</b> 25-35
Pâine, 1500 g	Tavă universală sau Formă dreptunghiulară	2	☉	<b>1.</b> 210-220 <b>2.</b> 180-190	-	<b>1.</b> 10-15 <b>2.</b> 40-50
Pâine, 1500 g	Tavă universală sau Formă dreptunghiulară	2	☐	200-210	-	35-45
Lipie	Tavă universală	3	☐	250-270	-	20-25
Chifle din aluat proaspăt	Tavă de copt	3	☐	180-190	-	20-30
Pizza, din aluat proaspăt - în tavă de copt	Tavă de copt	3	☉	200-220	-	25-35
Pizza, din aluat proaspăt - în tavă de copt, pe 2 niveluri	Tavă universală + Tavă de copt	3+1	☉	180-190	-	35-45
Pizza, din aluat proaspăt, cu blat subțire, în tavă pentru pizza	Tavă pentru pizza	2	☉	220-230	-	20-30

<sup>1</sup> Preîncălziți aparatul.<sup>2</sup> Întoarceți preparatul după expirarea 2/3 din timpul total de preparare.<sup>3</sup> Amestecați o dată sau de 2 ori alimentele.

Aliment	Accesorii / Veselă	Nivelul	Mod de încălzire	Temperatura în °C/treapta de grill	Puterea microundelor exprimată în W	Durata de preparare în min.
Quiche	Formă de Quiche cu strat întunecat de acoperire	3		190-210	-	30-40
Plăcintă alsaciană	Tavă universală	3		260-280 <sup>1</sup>	-	10-15
Sufleu picant, ingrediente gătite	Formă de sufleu	2		150-170	360	20-30
Lasagna, congelată, 350-450 g, înălțime de 3 cm	Veselă neacoperită	2		200-210	180	20-25
Lasagna, congelată, 600-1000 g, înălțime de 4-5 cm	Veselă neacoperită	2		200-210	180	35-45
Cartofi gratinați, ingrediente crude, înălțime de 4 cm	Formă de sufleu	2		160-190	-	50-70
Cartofi gratinați, ingrediente crude, înălțime de 4 cm	Formă de sufleu	2		170-190	360	20-25
Pui, 1,3 kg, neumplut	Grătar	2		200-220	-	60-70
Pui, 1,3 kg, neumplut	Veselă acoperită	2		230-250	360	25-35
Bucăți mici de pui, 250 g fiecare	Grătar	3		220-230	-	30-35
Bucăți mici de pui, 250 g fiecare	Veselă neacoperită	2		190-210	360	20-30
Gâscă, neumplută, 3 kg	Grătar	2		160-180	-	120-150
Gâscă, neumplută, 3 kg	Grătar	2		170-190	180	80-90
Friptură de porc fără șorici, de exemplu, cea-fă, 1,5 kg	Veselă neacoperită	2		180-190	-	110-130
Friptură de porc fără șorici, de exemplu, cea-fă, 1,5 kg	Veselă acoperită	2		220-240	360	55-65
Friptură de porc fără șorici, de exemplu, cea-fă, 1,5 kg	Veselă neacoperită	2		190-200	-	120-140
File de vită, medie, 1 kg	Grătar	2		210-220	-	40-50
Friptură de vită înăbușită, 1,5 kg	Veselă acoperită	2		200-220	-	130-160
Friptură de vită înăbușită, 1,5 kg	Veselă acoperită	2		200-220	-	140-160
Friptură de vită, medie, 1,5 kg	Grătar	2		220-230	-	60-70
Friptură de vită, medie, 1,5 kg	Veselă neacoperită	2		240-260	180	30-40
Burger, grosime 3-4 cm	Grătar	4		3	-	25-30 <sup>2</sup>
Pulpă de miel fără os, medie, 1,5 kg	Veselă neacoperită	2		170-190	-	50-80
Pulpă de miel fără os, medie, 1,5 kg	Veselă acoperită	2		240-260	<b>1.</b> 360 <b>2.</b> 180	<b>1.</b> 30 <b>2.</b> 35-40
Friptură din carne tocată, 1 kg + 20 ml apă	Veselă neacoperită	2		170-190	360	30-40

<sup>1</sup> Preîncălziți aparatul.<sup>2</sup> Întoarceți preparatul după expirarea 2/3 din timpul total de preparare.<sup>3</sup> Amestecați o dată sau de 2 ori alimentele.

Aliment	Accesorii / Veselă	Nivelul	Mod de încălzire	Temperatura în °C/treapta de grill	Puterea microundelor exprimată în W	Durata de preparare în min.
Pește, preparat pe grătar, întreg, 300 g, de exemplu, păstrăv	Grătar	2		170-180	-	20-30
Pește, preparat pe grătar, întreg, 300 g, de exemplu, păstrăv	Grătar	3		2	90	15-20
Legume, proaspete, 250 g	Veselă acoperită	2		-	600	6-10 <sup>3</sup>
Amestec de legume, 250 g + 25 ml de apă	Veselă acoperită	2		-	600	8-12 <sup>3</sup>
Cartofi copti, tăiați în jumătate, 1 kg	Tavă universală	3		200-220	360	15-20
Cartofi natur, tăiați în sferturi, 500 g	Veselă acoperită	2		-	600	12-15 <sup>3</sup>
Orez cu bob lung, 250 g + 500 ml de apă	Veselă acoperită	2		-	<b>1.</b> 600 <b>2.</b> 180	<b>1.</b> 7-9 <b>2.</b> 13-16
Mei întreg, 250 g + 600 ml de apă	Veselă acoperită	2		-	<b>1.</b> 600 <b>2.</b> 180	<b>1.</b> 8-10 <b>2.</b> 5-10
Mămăligă, 125 g + 500 ml de apă	Veselă acoperită	2		-	600	6-8 <sup>3</sup>

<sup>1</sup> Preîncălziți aparatul.

<sup>2</sup> Întoarceți preparatul după expirarea 2/3 din timpul total de preparare.

<sup>3</sup> Amestecați o dată sau de 2 ori alimentele.

## Desert

### Prepararea iaurtului

- Scoateți din interiorul cuptorului accesoriile și suporturile pentru tăvi.
- Încălziți 1 litru de lapte (grăsime 3,5 %) la 90 °C pe plită și lăsați-l să se răcească la 40 °C. În cazul laptelui UHT este suficientă încălzirea la 40 °C.
- Adăugați în lapte 150 g de iaurt la temperatura frigiderului și amestecați.
- Turnați amestecul în recipiente de dimensiuni mici, de exemplu, în cești sau borcane mici.
- Acoperiți cu folie recipientele, de exemplu, cu folie pentru menținerea prospețimii alimentelor.
- Așezați vasele pe baza cuptorului.
- Reglați aparatul conform recomandărilor de reglare.
- După preparare, lăsați iaurtul să se odihnească în frigider timp de cel puțin 12 ore.

### Prepararea budincii din pudră de budincă

- Utilizați un vas înalt pentru prepararea cu microunde.
- Amestecați în vas pudra de budincă cu întreaga cantitate de lapte și cu zahărul.
- Așezați vasul pe grătarul din interiorul cuptorului.
- Reglați aparatul conform recomandărilor de reglare.
- Când nivelul laptelui crește, amestecați bine.

- Repetăți acest proces până când obțineți consistența dorită.



### Prepararea cu microunde a popcornului

#### AVERTISMENT – Pericol de arsuri!

În cazul alimentelor închise într-un ambalaj etanș, ambalajul poate crăpa.

- ▶ Respectați întotdeauna specificațiile de pe ambalaj.
  - ▶ Scoateți întotdeauna preparatele din interiorul cuptorului utilizând o mănușă de bucătărie.
- Utilizați o formă de sufleu plată, adecvată pentru microunde. Nu utilizați vase din porțelan sau farfurii foarte adânci.
  - Așezați punga cu popcorn în vas, conform instrucțiunilor de pe ambalaj.
  - Reglați aparatul conform recomandărilor de reglare.
  - În funcție de produs și de cantitate, ar putea fi necesară o modificare a timpului.
  - Pentru ca popcornul să nu se ardă, scoateți punga de popcorn după 1½ minut și agitați-o.
  - Introduceți la loc în cuptor punga de popcorn și lăsați-o din nou să se umfle.
  - Atunci când la fiecare 2-3 secunde se aud pocnituri, opriți aparatul și scoateți din cuptor punga de popcorn.
  - După finalizarea procesului de preparare, ștergeți interiorul cuptorului.

**Setări recomandate pentru deserturi și compot**

Aliment	Accesorii/Veselă	Nivel	Mod de încălzire → Pagina 10	Temperatura în °C	Puterea microundelor exprimată în W	Durata de preparare în min.
Budincă din pudră de budincă	Veselă acoperită	2		-	600	5-8 <sup>1</sup>
Iaurt	Forme porționate	Baza interiorului cuptorului		40-45	-	8-9h
Popcorn pentru microunde, 1 pungă de 100 g <sup>2</sup>	Veselă neacoperită	2		-	600	4-6

<sup>1</sup> Amestecați o dată sau de 2 ori alimentele.

<sup>2</sup> Așezați punga închisă în vasul de gătit.

**28.7 Tipuri de preparare speciale și slte utilizări**

Informații și recomandări de reglare pentru tipurile de preparare speciale și alte utilizări, de exemplu, prepararea delicată.

**Prepararea delicată**

Preparați lent, la temperaturi reduse, bucăți de carne de primă clasă, de exemplu, porțiuni delicate de vită, vițel, porc, miel sau pasăre.

**Prepararea delicată a cărnii de pasăre sau cărnii**

**Notă:** În cazul modului de preparare delicată, nu este posibilă funcționarea delicată, cu programarea unei ore de oprire.

**Cerință:** Interiorul cuptorului este rece.

1. Folosiți numai carne proaspătă și în stare perfectă din punct de vedere igienic, fără oase.
2. Așezați vasul pe grătar, pe nivelul 2 al cuptorului.
3. Preîncălziți interiorul cuptorului timp de aproximativ 15 minute.
4. Pe zona de gătit, prăjiți bine carnea pe toate părțile.
5. Puneți carnea imediat în vasul preîncălzit din cuptor.





Pentru a menține temperatura din interiorul cuptorului, mențineți închisă ușa cuptorului în timpul preparării delicate.

**Recomandări pentru prepararea ușoară**

Aici că sunt oferite recomandări pentru a obține rezultate optime de preparare delicată.

Amplasarea	Recomandare
Doriți să preparați delicat un piept de rață.	<ul style="list-style-type: none"> <li>■ Așezați într-o tigaie pieptul rece de rață.</li> <li>■ Prăjiți mai întâi partea acoperită de piele.</li> <li>■ Preparați delicat pieptul de rață.</li> <li>■ După prepararea delicată a pieptului de rață, preparați-l pe grill timp de 3 până la 5 minute, pentru a deveni crocant.</li> </ul>
Doriți să serviți cât mai fierbinte carena preparată delicat.	<ul style="list-style-type: none"> <li>■ Încălziți platoul de servire.</li> <li>■ Doriți să serviți sosurile de la garnitură cât mai fierbinți.</li> </ul>

**Setări recomandate pentru preparare delicată**

Aliment	Accesorii / Veselă	Nivelul	Durata de rumenire în minute	Mod de încălzire	Temperatura în °C	Puterea microundelor exprimată în W	Durata de preparare în min.
Piept de rață, în sânge, 300 g	Veselă neacoperită	2	6-8		90 <sup>1</sup>	-	45-60
File de porc, întreg	Veselă neacoperită	2	4-6		80 <sup>1</sup>	-	45-70
File de vită, 1 kg	Veselă neacoperită	2	4-6		80 <sup>1</sup>	-	90-120
Medalioane de vițel, grosime de 4 cm	Veselă neacoperită	2	4		80 <sup>1</sup>	-	30-50
Spată de miel, fără os, 200 g fiecare	Veselă neacoperită	2	4		80 <sup>1</sup>	-	30-45

<sup>1</sup> Preîncălziți aparatul.



## Prăjire cu aer cald

Preparați alimentele folosind prăjirea cu aer cald și o cantitate mică de grăsime. Prăjirea cu aer cald este potrivită în special pentru alimentele pe care, de obicei, le prăjiți în ulei.

### Recomandări privind prăjirea cu aer cald

Țineți cont de aceste informații atunci când preparați alimente folosind prăjirea cu aer cald.







- Prepararea folosind prăjirea cu aer cald este posibilă doar pe un nivel.
- Accesoriile pentru prăjirea cu aer cald vor face alimentele mai crocante. Dacă accesoriile pentru prăjirea cu aer cald nu sunt incluse în pachetul standard de livrare al aparatului, acestea sunt disponibile ca accesorii opționale.
- Nu preîncălziți cuptorul.
- Nu utilizați hârtie de copt. Aerul trebuie să circule în interiorul cuptorului.

- Nu decongețați alimentele congelate.
- Acoperiți uniform accesoriile pentru prăjirea cu aer cald sau tava universală. Dacă este posibil, distribuiți alimentele într-un singur strat pe accesoriu.
- Introduceți accesoriul în cuptor, la nivelul 3. Dacă utilizați un accesoriu pentru prăjirea cu aer cald, puteți introduce o tavă universală goală pe nivelul 1, pentru a proteja împotriva murdăriei.
- Întoarceți preparatul la jumătatea duratei de preparare. În cazul cantităților mari, întoarceți preparatul de 2 ori.

**Recomandare:** Sărați alimentele numai după preparare. Acest lucru va face preparatul mai crocant.

Legumele pane sunt, de asemenea, potrivite pentru prăjirea cu aer cald. Pentru a economisi grăsime, pulverizați spray cu ulei pe panada. Astfel, se formează o crustă crocantă, cu o cantitate mică de grăsime.

### Setări recomandate pentru prăjirea cu aer cald

Aliment	Accesorii/Veselă	Nivel	Mod de încălzire	Temperatura în °C	Puterea microundelor exprimată în W	Durata de preparare în min.
Cartofi prăjiți	Tavă universală	3		180-200	-	15-20
Buzunărele din cartofi, umplute	Tavă universală	3		180-200	-	15-20
Turte Răsti de cartofi	Tavă universală	3		180-200	-	15-20
Crochete, bucăți de pui pane, congelate	Tavă universală	3		180-200	-	8-12
Crochete din pește	Tavă universală	3		180-200	-	10-20
Broccoli, pane	Tavă universală	3		180-200	-	10-20

## Decongelare



Cu aparatul dumneavoastră puteți decongela alimente congelate.

### Recomandări privind decongelarea

- Cu modul de funcționare "Microunde" puteți decongela fructe, legume, carne de pasăre, carne, pește sau produse de brutărie și patiserie congelate.
- Pentru decongelare, scoateți alimentul congelat din ambalaj.
- Utilizați veselă termorezistentă și adecvată pentru microunde.

- Recomandările de reglare se aplică pentru alimentele congelate (-18 °C).
- Decongelarea reușește mai bine dacă este realizată în mai multe etape. Etapele sunt prezentate succesiv în cadrul recomandărilor de reglare.
- Amestecați sau întoarceți ocazional alimentele, de 1-2 ori. Bucățile mari trebuie întoarse de mai multe ori. Ocazional, despărțiți alimentele. Scoateți din interiorul cuptorului bucățile deja decongelate.
- Lăsați preparatele decongelate să mai stea încă 10 până la 30 de minute în interiorul aparatului deconectat, pentru ca temperatura să se uniformizeze.

### Setări recomandate pentru decongelare

Aliment	Accesorii/Veselă	Nivel	Mod de încălzire	Temperatura în °C	Puterea microundelor exprimată în W	Durata de preparare în min.
Pâine, 500 g	Veselă neacoperită	2		-	1. 180 2. 90	1. 3 2. 10-15
Chifle	Grătar	2		140-160	90	2-4
Prăjituri, zemoase, 500 g	Veselă neacoperită	2		-	1. 180 2. 90	1. 2 2. 10-15

<sup>1</sup> Întoarceți preparatul după expirarea 1/2 din timpul total de preparare.

Aliment	Accesorii/Veselă	Nivel	Mod de încălzire	Temperatura în °C	Puterea microundelor exprimată în W	Durata de preparare în min.
Prăjituri, uscate, 750 g	Veselă neacoperită	2	☰	-	90	10-15
Pui, întreg, 1,3 kg	Veselă neacoperită	2	☰	-	1. 180 2. 90	1. 10 2. 10-15 <sup>1</sup>
Carne, întreagă, de exemplu, friptură, carne crudă, 1 kg	Veselă neacoperită	2	☰	-	1. 180 2. 90	1. 15 2. 20-30 <sup>1</sup>
Carne tocată, amestec, 500 g	Veselă neacoperită	2	☰	-	1. 180 2. 90	1. 5 2. 10-15 <sup>1</sup>
Pește, întreg, 300 g	Veselă neacoperită	2	☰	-	1. 180 2. 90	1. 3 2. 10-15 <sup>1</sup>
Fructe de pădure, 300 g	Veselă neacoperită	2	☰	-	180	5-10
Decongelare unt, 125 g	Veselă neacoperită	2	☰	-	90	7-9

<sup>1</sup> Întoarceți preparatul după expirarea 1/2 din timpul total de preparare.

### Încălzirea cu microunde

Cu regimul de microunde puteți să încălziți preparatele sau să le decongelați și să le încălziți într-o singură etapă.

#### Recomandări privind încălzirea cu microunde

- Utilizați numai vase acoperite, adecvate pentru prepararea cu microunde.
- Întoarceți sau amestecați ocazional, de câte 2-3 ori, alimentele.
- După încălzire, lăsați alimentele să se odihnească timp de 1-2 minute.
- Preparatele cedează căldură către veselă. Vesela poate deveni foarte fierbinte.
- Țineți cont de următoarele aspecte atunci când încălziți mâncare pentru bebeluși:
  - Așezați pe grătar biberoanele fără tetină sau capac.
  - După încălzire, amestecați sau agitați bine mâncarea pentru bebeluși.
  - Verificați neapărat temperatura mâncării pentru bebeluși.
- După încălzire, ștergeți interiorul cuptorului.

### ⚠ AVERTISMENT – Pericol de opărire!

În cazul încălzirii lichidelor, este posibilă întârzierea fierberii. Aceasta înseamnă că se atinge temperatura de fierbere fără să se producă bulele tipice de vapori.

Aționați cu atenție chiar și în cazul unei mișcări mici a vasului. Lichidul fierbinte se poate revărsa brusc și poate fi împrăștiat.

- ▶ La încălzire, puneți întotdeauna o lingură în vas. În acest fel, evitați fenomenul de întârziere a fierberii.

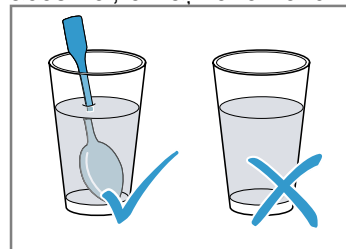

### ATENȚIE!







Metalul aflat în contact cu pereții aparatului provoacă producerea de scântei, deteriorarea aparatului sau distrugerea geamului interior al ușii.

- ▶ Metalul, de exemplu, lingurița din pahar - trebuie să se afle la o distanță minimă de 2 cm față de pereții interiori ai cuptorului și față de partea interioară a ușii.

### Setări recomandate pentru încălzire și regenerare

Aliment	Accesorii/Veselă	Nivel	Mod de încălzire	Temperatura în °C	Puterea microundelor exprimată în W	Durata de preparare în min.
Încălzire băuturi, 200 ml	Veselă neacoperită	2	☰	-	max	1-3
Încălzirea mâncării pentru bebeluși, de exemplu, a sticlulețelor de lapte, 150 ml	Veselă neacoperită	2	☰	-	360	1-3
Legume, refrigerate, 250 g	Veselă acoperită	2	☰	-	600	3-8
Legume, congelate, neaderente, 250 g	Veselă acoperită	2	☰	-	600	8-12

<sup>1</sup> Amestecați bine alimentele.

Aliment	Accesorii/Veselă	Nivel	Mod de încălzire	Temperatura în °C	Puterea microundelor exprimată în W	Durata de preparare în min.
Preparate la farfurie, refrigerate, 1 porție	Veselă acoperită	2		-	600	4-8
Supă, tocană, refrigerată, 400 ml	Veselă acoperită	2		-	600	5-7 <sup>1</sup>
Garnituri, de exemplu, paste, găluște, cartofi, orez, refrigerate	Veselă acoperită	2		-	600	5-10
Preparate la farfurie, congelate, 1 porție	Veselă acoperită	2		-	600	11-15
Supă, tocană, congelată, 200 ml	Veselă acoperită	2		-	600	6-8 <sup>1</sup>
Garnituri, 500 g, de exemplu, paste, găluște, cartofi, orez, congelate	Veselă acoperită	2		-	600	7-12
Sufleuri, 400 g, de exemplu, lasagna, cartofi gratinați, congelate	Veselă neacoperită	2		180-200	180	20-25

<sup>1</sup> Amestecați bine alimentele.

## Menținerea caldă

### Recomandări privind menținerea caldă

- Când utilizați modul de încălzire "Menținere caldă", evitați acumularea de condens. Nu este necesar să ștergeți interiorul cuptorului.

- Pentru a evita deshidratarea alimentelor, le puteți acoperi.
- Nu mențineți calde preparatele pentru mai mult de 2 ore.
- Aveți în vedere faptul că unele feluri de mâncare continuă să se prepare în timpul menținerii calde.

## 28.8 Preparatele de verificare

Informațiile de la acest paragraf sunt destinate intituțiilor de verificare, pentru a facilita verificarea aparatului conform EN 60350-1 sau IEC 60350-1 și conform standardului EN 60705, IEC 60705.

### Coacerea

- Valorile de reglare sunt valabile pentru introducerea în interiorul cuptorului rece.
- Respectați recomandările privind preîncălzirea din cadrul recomandărilor de reglare. Valorile de reglare sunt valabile fără încălzire rapidă.
- Pentru coacere, folosiți mai întâi cea mai scăzută dintre temperaturile indicate.
- Produsele de brutărie și patiserie în tăvi de copt sau în forme introduse simultan nu sunt gata în același timp.
- Nivelurile în cazul coacerii pe 2 niveluri:
  - Tavă universală: nivelul 3
  - Tavă de copt: nivelul 1
  - Forme pe grătar:

Primul grătar: nivelul 3

Al doilea grătar: nivelul 1

- Nivelurile în cazul coacerii pe 3 niveluri:
  - Tavă de copt: nivelul 5
  - Tavă universală: nivelul 3
  - Tavă de copt: nivelul 1
- Aluat pentru ruladă
  - Când coaceți pe 2 niveluri, așezați formele demontabile decalat, una deasupra celeilalte, pe grătare.
  - Ca alternativă la grătar, puteți utiliza tabla pentru prăjire cu aer cald oferită de noi.

**Setări recomandate pentru coacere**

Aliment	Accesorii/Veselă	Nivel	Mod de încălzire → Pagina 10	Temperatura în °C	Puterea microundelor exprimată în W	Durata de preparare în min.
Biscuiți șprîțați	Tavă de copt	3		140-150 <sup>1</sup>	-	25-40
Biscuiți șprîțați	Tavă de copt	3		140-150 <sup>1</sup>	-	25-40
Biscuiți șprîțați, pe 2 niveluri	Tavă universală + Tavă de copt	3+1		140-150 <sup>1</sup>	-	30-40
Biscuiți șprîțați, pe 3 niveluri	2x Tavă de copt + Tavă universală	5+3+1		130-140 <sup>1</sup>	-	35-55
Prăjituri mici	Tavă de copt	3		160 <sup>1</sup>	-	20-30
Prăjituri mici	Tavă de copt	3		150 <sup>1</sup>	-	25-35
Prăjituri mici, pe 2 niveluri	Tavă universală + Tavă de copt	3+1		150 <sup>1</sup>	-	25-35
Prăjituri mici, pe 3 niveluri	2x Tavă de copt + Tavă universală	5+3+1		140 <sup>1</sup>	-	35-45
Aluat pentru ruladă	Formă demontabilă Ø 26 cm	2		160-170 <sup>2</sup>	-	25-35
Aluat pentru ruladă	Formă demontabilă Ø 26 cm	2		160-170 <sup>2</sup>	-	25-35
Aluat pentru ruladă, pe 2 niveluri	2x Formă demontabilă Ø 26 cm	3+1		150-170 <sup>2</sup>	-	30-50

<sup>1</sup> Preîncălziți aparatul timp de 5 minute. Nu utilizați funcția de încălzire rapidă.

<sup>2</sup> Preîncălziți aparatul. Nu utilizați funcția de încălzire rapidă.

**Prepararea pe grill****Setări recomandate pentru prepararea pe grill**

Aliment	Accesorii / Veselă	Nivelul	Mod de încălzire → Pagina 10	Temperatura în °C/treapta de grill	Puterea microundelor exprimată în W	Durata de preparare în min.
Rumenirea feliilor de pâine	Grătar	5		3 <sup>1</sup>	-	3-5

<sup>1</sup> Nu preîncălziți aparatul.



**Prepararea cu microunde**

- Pentru a verifica funcționarea microundelor, dezactivați funcția de uscare din setările de bază.  
→ Pagina 22



**Setări recomandate pentru decongelarea cu microunde**

Aliment	Accesorii/Veselă	Nivel	Mod de încălzire → Pagina 10	Temperatura în °C	Puterea microundelor exprimată în W	Durata de preparare în min.
Carne	Veselă neacoperită	2		-	1. 180 2. 90	1. 5 2. 10-15

## Setări recomandate pentru prepararea cu microunde

Aliment	Accesorii/Veselă	Nivel	Mod de încălzire → Pagina 10	Temperatura în °C	Puterea microundelor exprimată în W	Durata de preparare în min.
Șodou	Veselă neacoperită	2		-	1. 360 2. 180	1. 20 2. 20-25
Biscuiți	Veselă neacoperită	2		-	600	7-9
Friptură din carne tocată	Veselă neacoperită	2		-	600	22-27

## Setări recomandate pentru prepararea combinată cu microunde

Aliment	Accesorii/Veselă	Nivel	Mod de încălzire → Pagina 10	Temperatura în °C	Puterea microundelor exprimată în W	Durata de preparare în min.
Cartofi gratinați	Veselă neacoperită	2		170-190	360	25-30
Prăjituri	Veselă neacoperită	2		180-200	180	18-23
Pui	Grătar	2		200-220	360	25-35 <sup>1</sup>

<sup>1</sup> Întoarceți preparatul după expirarea 2/3 din timpul total de preparare.



## 29 Instrucțiuni de montare



### 29.1 Indicații generale privind montarea

Țineți cont de aceste indicații înainte de a începe montarea aparatului.

- Peretele posterior al dulapului de instalare nu trebuie să se afle în spatele aparatului. Între perete și baza dulapului, respectiv peretele posterior al dulapului de deasupra, trebuie să existe o distanță de cel puțin 35 mm.
- Orificiile de aerisire și deschiderile de aspirare a aerului trebuie să rămână neacoperite.
- Numai o montare corectă, în conformitate cu aceste instrucțiuni de montaj, garantează o utilizare sigură. În cazul deteriorărilor rezultate în cazul unei montări greșite, răspunderea îi revine montatorului.
- Nu folosiți mânerul ușii pentru transportul sau montarea aparatului.
- Verificați aparatul după despachetare. În cazul în care aparatul a fost avariat în timpul transportului, acesta nu trebuie pus în funcțiune.

- Înainte de punerea în funcțiune, îndepărtați ambalajul și foliile din plastic din interiorul cuptorului și de pe ușă.
- Respectați instrucțiunile din fișele de montare a accesoriilor.
- Mobilierul în care se efectuează încorporarea trebuie să fie rezistent la temperaturi de până la 95 °C, iar panourile frontale ale corpurilor de mobilier adiacente trebuie să reziste la temperaturi de până la 70 °C.
- Nu montați aparatul în spatele unei uși decorative sau ușii unui corp de mobilier. Există pericolul de supraîncălzire.
- Realizați lucrările de decupaj la corpul de mobilier înainte de introducerea aparatului. Îndepărtați rumegușul. Funcționarea componentelor electrice ar putea fi afectată.
- Priza de conectare a aparatelor trebuie să se afle în zona suprafeței hașurate  sau în afara spațiului de montare. Corpurile de mobilier nefixate trebuie fixate pe perete cu ajutorul unui cornier  uzual, din comerț.

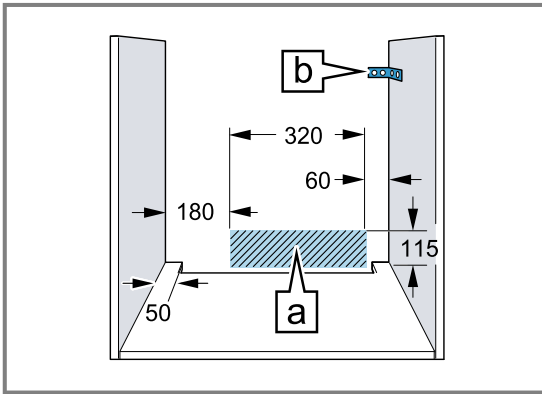

- Pentru a evita rănirea prin tăiere, purtați mănuși de protecție. Piesele care sunt accesibile în timpul montării pot avea muchii ascuțite.
- Măsurătorile din imagini în mm.

#### **⚠ AVERTISMENT – Pericol de incendiu!**

Utilizarea unui cablu prelungitor de alimentare electrică sau a unui adaptor neadecvat este periculoasă.

- ▶ Nu utilizați prize multiple.
- ▶ Utilizați numai cabluri prelungitoare care sunt certificate, au o secțiune minimă de 1,5 mm<sup>2</sup> și corespund normelor de siguranță naționale relevante.
- ▶ În cazul în care cablul de alimentare de la rețea este prea scurt și nu aveți la dispoziție un cablu de alimentare de la rețea mai lung contactați un atelier specializat în domeniul electric pentru a adapta instalația electrică din casă.
- ▶ Utilizați numai adaptoare și cabluri de alimentare de la rețea care au fost avizate de producător.

#### **ATENȚIE!**

Prin tragerea aparatului de mânerul ușii, acesta din urmă se poate desprinde. Mânerul ușii nu poate susține greutatea aparatului.

- ▶ Nu trageți și nu sprijiniți aparatul ținându-l de mânerul ușii.

## 29.2 Dimensiunile aparatului

Aici sunt prezentate dimensiunile aparatului.

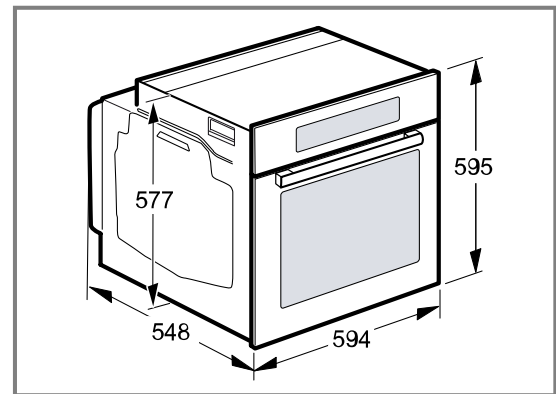

## 29.3 Montare sub un blat de lucru

În cazul montării sub un blat de lucru, țineți cont de dimensiunile de montare și de instrucțiunile de montare.

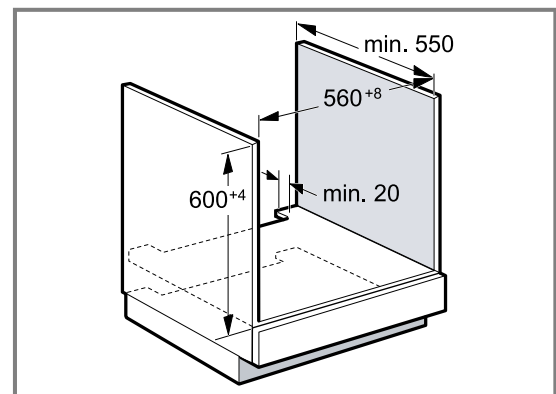

- Pentru ventilarea aparatului, placa intermediară trebuie să aibă un decupaj de ventilație.
- Blatul de lucru trebuie fixat la corpul de mobilier.
- Respectați eventualele instrucțiuni de montare disponibile.
- Respectați instrucțiunile diferite de la nivel național privind montarea plitei.

## 29.4 Montarea sub o plită

Dacă aparatul este montat sub o plită, trebuie respectate următoarele dimensiuni minime, dacă este cazul, inclusiv substructura.

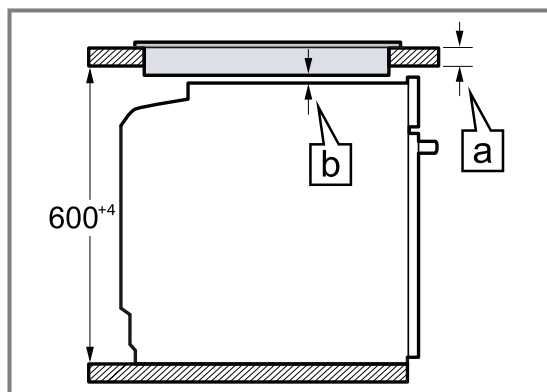

Pe baza dimensiunii minime necesare  $\boxed{b}$  se obține grosimea minimă a blatului de lucru  $\boxed{a}$ .

Tip de plită	a poziționat în mm	a coplanar în mm	b în mm
Plită cu inducție	37	38	5
Plită cu inducție pe toată suprafața	47	48	5
Plită pe gaz	27	38	5 <sup>1</sup>
Plită electrică	27	30	2

<sup>1</sup> Respectați instrucțiunile diferite de la nivel național privind montarea plitei.

## 29.5 Montarea într-un dulap înalt

În cazul montării într-un dulap înalt, țineți cont de dimensiunile de montare și de instrucțiunile de montare.

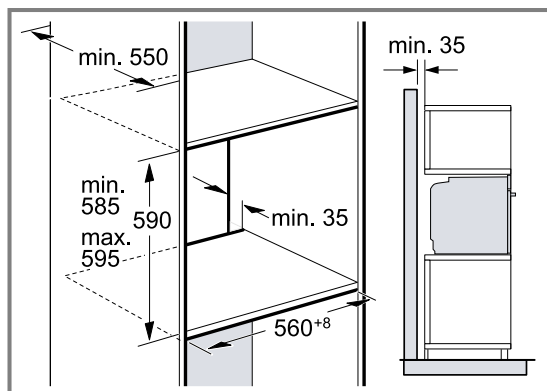

- Pentru ventilarea aparatului, bazele intermediare trebuie să prezinte un decupaj de aerisire.
- Pentru a asigura o ventilație suficientă a aparatului, este necesar un orificiu de ventilație de minimum 200 cm<sup>2</sup> în zona soclului. Pentru aceasta, decupați

bandoul soclului sau fixați un grilaj de ventilație. În acest caz, aveți grijă ca schimbul de aer să fie realizat conform schemei.

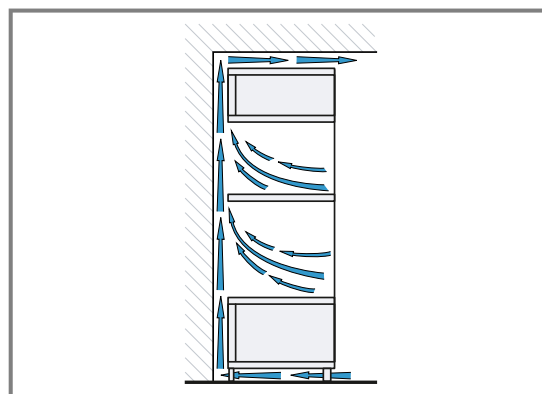

- Dacă dulapul înalt integrat are, pe lângă pereții posteriori din componența sa, un alt perete posterior, acesta trebuie îndepărtat.
- Montați aparatul doar la o asemenea înălțime, încât să puteți scoate fără probleme accesoriile.

## 29.6 Montarea pe colț

În cazul montării pe colț, țineți cont de dimensiunile de montare și de instrucțiunile de montare.

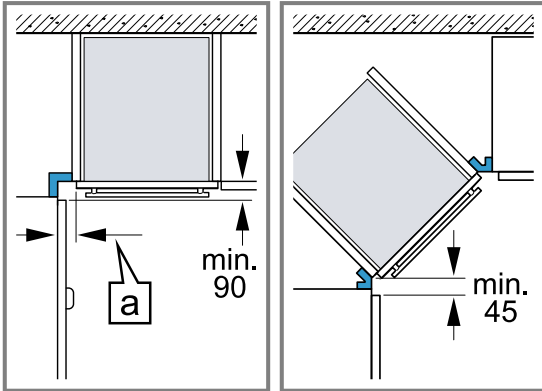

- Pentru ca ușa aparatului să poată fi deschisă, la montarea cornierului țineți cont de dimensiunea minimă. Dimensiunea [a] depinde de grosimea panoului frontal al mobilei și de mâner.

## 29.7 Conectarea electrică

Pentru a putea racorda în siguranță aparatul la rețeaua de alimentare cu energie electrică, țineți cont de aceste indicații.

- Aparatul corespunde clasei de protecție I și poate fi utilizat numai cu un racord electric cu conductor de protecție.
- Protecția trebuie să se realizeze conform indicațiilor de putere de pe plăcuța cu date tehnice și conform prescripțiilor locale.
- În timpul lucrărilor de montaj, aparatul trebuie să fie întotdeauna scos de sub tensiune.
- Aparatul poate fi conectat doar cu cablul de conectare livrat împreună cu acesta.
- Cablul de conectare trebuie să fie introdus în partea posterioară a aparatului până când se produce un zgomot de clic. La unitățile de service puteți găsi cabluri de legătură cu lungimea de 3 m.
- Cablul de racord trebuie înlocuit numai cu un cablu original. Acesta poate fi achiziționat de la unitățile de service.
- Protecția la atingere trebuie să fie asigurată prin montare.
- Dacă display-ul aparatului rămâne întunecat, înseamnă că acesta este racordat incorect. Separați aparatul de la rețea și verificați racordul.

## Racordarea electrică a aparatului cu fișa cu contact de protecție

**Notă:** Aparatul poate fi conectat doar la o priză cu contact de protecție instalată regulamentar.

- ▶ Introduceți fișa în priză cu contact de protecție. După montarea aparatului, ștecherul cablului de alimentare electrică trebuie să fie accesibil; dacă accesul liber nu este posibil, în instalația electrică permanentă trebuie să fie montat un separator de faze pentru toții polii conform condițiilor din dispozițiile de instalare.

## Racordarea electrică a aparatului fără fișa cu contact de protecție

**Notă:** Racordarea aparatului poate fi efectuată numai de către personal de specialitate autorizat. În cazul avariilor rezultate în urma unei conectări eronate, dreptul de garanție este anulat.

În instalația electrică permanentă trebuie să fie montat un separator de faze pentru toții polii conform condițiilor din dispozițiile de instalare.

1. Identificați conductorul de fază și cel neutru („de nul”) în doza de conectare. În cazul unei conectări greșite, aparatul se poate deteriora.
2. Conectați-l numai conform schemei de conectare. Pentru tensiune, consultați plăcuța cu date tehnice.
3. Conectați firele electrice ale cablului de conectare la rețea corespunzător codului de culoare:
  - verde-galben = conductor de protecție ⊕
  - albastru = conductor neutru („de nul”)
  - maro = fază (conductor extern)

## 29.8 Montarea aparatului

1. Introduceți complet aparatul și orientați-l central.

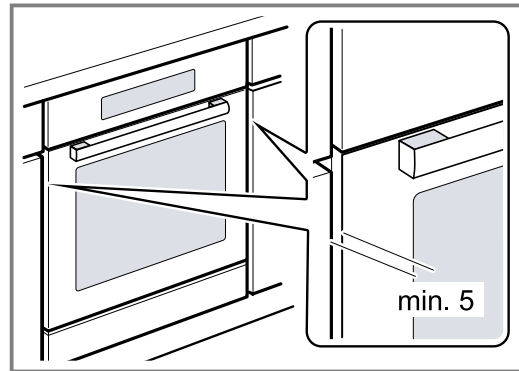

2. Fixați ferm cu șuruburi aparatul.

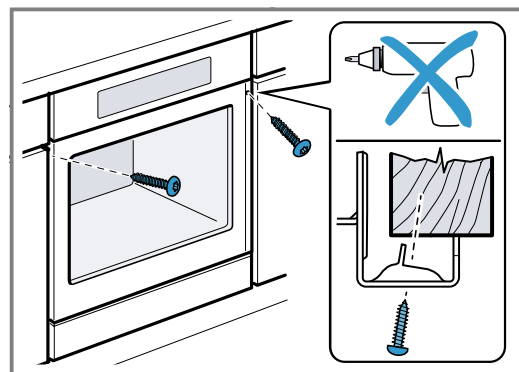

**Notă:** Nu este permis ca fanta dintre blatul de lucru și aparat să fie închisă cu șipci suplimentare. La pereții laterali ai dulapului de încorporare nu trebuie aplicate benzi de protecție la încălzire.



## 29.9 În cazul bucătăriilor insulare cu panouri verticale:

1. Fixați o piesă de umplere adecvată pentru a acoperi eventualele muchii ascuțite și pentru a asigura un montaj în condiții de siguranță.

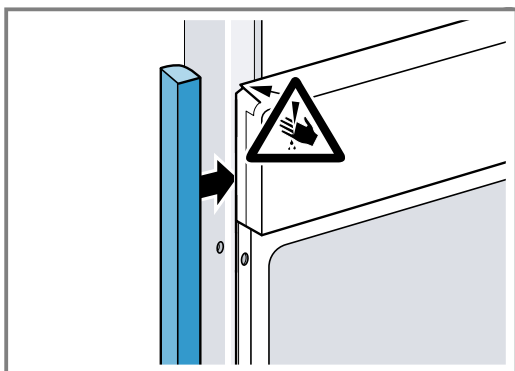

2. Găuriți în prealabil profilele din aluminiu, pentru a realiza o îmbinare filetată.

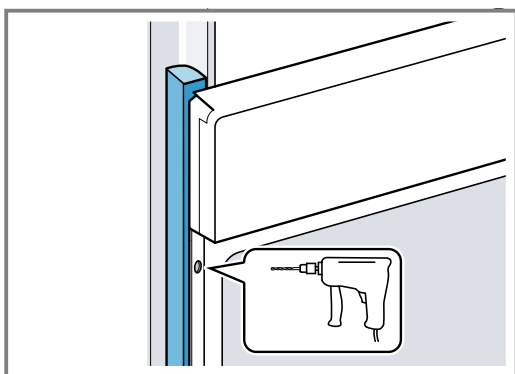

3. Fixați aparatul cu un șurub adecvat.

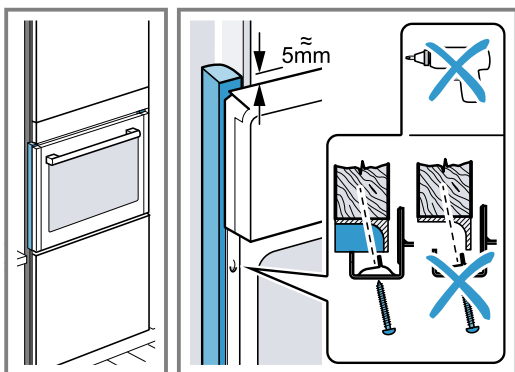

## 29.10 Demontarea aparatului

1. Deconectați aparatul de la rețeaua electrică.
2. Desfiletați șuruburile de fixare.
3. Ridicați ușor aparatul și extrageți-l complet.



A series of horizontal lines for writing, starting from the top right of the pencil icon and extending across the page.



A series of horizontal lines for writing, starting from the top edge and extending to the bottom edge of the page. The lines are evenly spaced and cover the entire width of the page.



## Thank you for buying a Bosch Home Appliance!

Register your new device on MyBosch now and profit directly from:

- **Expert tips & tricks for your appliance**
- **Warranty extension options**
- **Discounts for accessories & spare-parts**
- **Digital manual and all appliance data at hand**
- **Easy access to Bosch Home Appliances Service**

Free and easy registration – also on mobile phones:

[www.bosch-home.com/welcome](http://www.bosch-home.com/welcome)

**BOSCH**  
HOME APPLIANCES  
**SERVICE**

## Looking for help? You'll find it here.

Expert advice for your Bosch home appliances, help with problems or a repair from Bosch experts.

Find out everything about the many ways Bosch can support you:

[www.bosch-home.com/service](http://www.bosch-home.com/service)

Contact data of all countries are listed in the attached service directory.

### **BSH Hausgeräte GmbH**

Carl-Wery-Straße 34  
81739 München, GERMANY  
[www.bosch-home.com](http://www.bosch-home.com)

A Bosch Company



**9001681688** (030621)

ro