



BOSCH



Зарегистрируйте
свое новое
устройство на MyBosch
сейчас и получите
бесплатные преимущества:

[bosch-home.com/
welcome](https://bosch-home.com/welcome)

Стиральная машина

WAN28262UA

[ru] Руководство пользователя и
инструкция по установке

Содержание

1 Безопасность	4	10 Перед первым использованием	32
1.1 Общие указания	4	10.1 Запуск холостого цикла стирки	32
1.2 Использование по назначению	4	11 Стирка	33
1.3 Ограничение круга пользователей	4	11.1 Подготовка белья	33
1.4 Безопасный монтаж	5	11.2 Сортировка белья	34
1.5 Безопасная эксплуатация	7	11.3 Степени загрязнения	34
1.6 Безопасная очистка и техобслуживание	10	11.4 Символы на этикетках по уходу за изделиями	34
2 Предотвращение материального ущерба	11	12 Моющие средства и средства по уходу	35
3 Защита окружающей среды и экономия	12	12.1 Рекомендации по моющим средствам.....	35
3.1 Утилизация упаковки.....	12	12.2 Дозирование моющего средства	36
3.2 Экономия энергии и ресурсов.....	12	13 Стандартное управление	36
3.3 Режим экономии энергии	12	13.1 Включение прибора.....	36
4 Установка и подключение	13	13.2 Установка программы	37
4.1 Распаковка прибора.....	13	13.3 Корректировка установок для программы	37
4.2 Комплектация.....	13	13.4 Загрузка белья	37
4.3 Требования к месту установки	14	13.5 Установка вставки для дозирования жидких моющих средств.....	37
4.4 Снятие транспортировочных креплений	14	13.6 Загрузка моющих средств и средств по уходу	38
4.5 Подключение прибора к сети	16	13.7 Запуск программы	38
4.6 Выравнивание прибора	17	13.8 Изменение установки времени «Завершение через» до запуска программы	38
4.7 Подключение прибора к электросети	17	13.9 Замачивание белья	38
5 Знакомство с прибором	18	13.10 Дозагрузка белья	39
5.1 Прибор	18	13.11 Отмена программы	39
5.2 Кювета для моющих средств	19	13.12 Продолжение программы, когда статус программы "Без полоскания"	39
5.3 Панель управления.....	19	13.13 Извлечение белья.....	39
6 Дисплей	21	13.14 Выключение прибора	39
7 Клавиши	23		
8 Программы	25		
9 Аксессуары	32		

14 Блокировка для безопасности детей	40
14.1 Активация блокировки для безопасности детей	40
14.2 Деактивация блокировки для безопасности детей	40
15 Базовые установки	41
15.1 Обзор базовых установок	41
15.2 Изменение базовых установок	42
16 Очистка и уход	42
16.1 Рекомендации по уходу за прибором.....	42
16.2 Очистка барабана	42
16.3 Очистка кюветы для моющих средств.....	42
16.4 Удаление накипи	43
16.5 Очистка откачивающего насоса	44
16.6 Очистка сливного шланга в месте подсоединения к сифону	46
16.7 Очистите фильтр в шланге подачи воды.	46
17 Устранение неисправностей	49
17.1 Экстренная разблокировка	57
18 Транспортировка, хранение и утилизация.....	57
18.1 Демонтаж прибора.....	57
18.2 Установка транспортировочных креплений.....	58
18.3 Повторный ввод прибора в эксплуатацию.....	58
18.4 Утилизация старого бытового прибора	58
19 Сервисная служба.....	59
19.1 Номер изделия (E-Nr.) и заводской номер (FD).....	59
20 Технические характеристики	59



1 Безопасность

Соблюдайте следующие указания по технике безопасности.

1.1 Общие указания



- Внимательно прочитайте данное руководство.
- Сохраните инструкцию и информацию о приборе для дальнейшего использования или для передачи следующему владельцу.
- В случае обнаружения повреждений, связанных с транспортировкой, не подключайте прибор.

1.2 Использование по назначению

Используйте прибор только:

- для стирки текстильных изделий, пригодных для машинной стирки, и шерстяных стираемых вручную изделий согласно ярлыку с информацией по уходу.
- с использованием проточной воды и подходящих для машинной стирки универсальных моющих средств и средств для ухода.
- в бытовых условиях и в закрытых помещениях домашних хозяйств.
- на высоте не более 4000 м над уровнем моря.

1.3 Ограничение круга пользователей

Данный прибор может использоваться детьми в возрасте от 8 лет и старше, а также лицами с ограниченными физическими, сенсорными или умственными способностями или с недостатком опыта и/или знаний, если они находятся под присмотром или после получения указаний по безопасному использованию прибора и после того, как они осознали опасности, связанные с неправильным использованием.

Детям запрещено играть с прибором.

Очистку и обслуживание прибора запрещается выполнять детям без надзора взрослых.

Не подпускайте детей младше 3 лет и домашних животных к прибору.

1.4 Безопасный монтаж

При установке прибора соблюдайте инструкции по безопасности.

⚠ ПРЕДУПРЕЖДЕНИЕ – Опасность поражения электрическим током!

При неквалифицированном монтаже прибор может стать источником опасности.

- ▶ При подключении прибора и его эксплуатации соблюдайте данные, приведенные на фирменной табличке.
- ▶ Прибор можно подключать только к электросети переменного тока через установленную согласно предписаниям розетку с заземлением.
- ▶ Система заземления в домашней электропроводке должна быть установлена согласно предписаниям. Для установки должны использоваться кабели с достаточно большим поперечным сечением проводников.
- ▶ В случае применения устройства защитного отключения допускается использоваться только тип с обозначением .
- ▶ Запрещается оснащать прибор внешним переключателем, например, таймером или пультом дистанционного управления.
- ▶ Если прибор встроен, необходимо предусмотреть свободный доступ к вилке сетевого кабеля или, если это невозможно, предусмотреть в стационарной электропроводке специальный выключатель для размыкания всех полюсов согласно условиям монтажа.
- ▶ При установке прибора не допускайте зажатия или повреждения сетевого кабеля.

Поврежденная изоляция сетевого кабеля является источником опасности.

- ▶ Ни в коем случае не допускайте контакта сетевого кабеля с горячими частями прибора или с источниками тепла.
- ▶ Ни в коем случае не допускайте контакта сетевого кабеля с острыми концами или кромками.

- ▶ Запрещается перегибать, заземлять или переоборудовать сетевой кабель.

⚠ ПРЕДУПРЕЖДЕНИЕ – Опасность возгорания!

Использование удлиненного сетевого кабеля и не имеющих допуска адаптеров опасно.

- ▶ Не используйте удлинительные кабели или многоместные розетки.
- ▶ Если длины сетевого кабеля не хватает, обратитесь в сервисную службу.
- ▶ Используйте только допущенные производителем адаптеры.

⚠ ПРЕДУПРЕЖДЕНИЕ – Опасность травмирования!

Вследствие большого веса прибора при его подъеме возможны травмы.

- ▶ Не поднимайте прибор в одиночку.
- Если прибор неправильно установлен в колонну, он может упасть.
- ▶ Сушильную машину можно устанавливать на стиральную, только используя комплект для подключения от производителя сушильной машины. Другие варианты установки не допускаются.
 - ▶ Если производитель сушильной машины не предлагает специального комплекта для подключения, встраивать прибор в колонну нельзя.
 - ▶ Запрещается встраивать в колонну приборы, имеющие разную глубину и ширину, и от разных производителей.
 - ▶ Запрещается устанавливать колонну из стиральной и сушильной машин на помост, приборы могут опрокинуться.

⚠ ПРЕДУПРЕЖДЕНИЕ – Опасность удушья!

Дети могут завернуться в упаковочный материал или надеть его себе на голову и задохнуться.

- ▶ Не подпускайте детей к упаковочному материалу.
- ▶ Не позволяйте детям играть с упаковочным материалом.

⚠ ОСТОРОЖНО – Опасность травмирования!

Прибор может вибрировать или перемещаться во время работы.

- ▶ Установите прибор на чистой, ровной и прочной поверхности.

- ▶ Выровняйте прибор с помощью ножек и уровня.
- Неправильная прокладка шлангов и соединительных кабелей может привести к спотыканию.
- ▶ Прокладывайте шланги и сетевые кабели таким образом, чтобы никто не мог споткнуться о них.
- Передвигание прибора за выступающие части, например, за дверцу, может привести к их поломке.
- ▶ Не допускайте передвигание прибора за выступающие части.

⚠ ОСТОРОЖНО – Опасность пореза!

Прикосновение к острым краям прибора может привести к порезам.

- ▶ Не прикасайтесь к острым краям прибора.
- ▶ Надевайте защитные перчатки при установке и транспортировке прибора.

1.5 Безопасная эксплуатация

⚠ ПРЕДУПРЕЖДЕНИЕ – Опасность поражения электрическим током!

Поврежденный прибор или поврежденный сетевой кабель являются источником опасности.

- ▶ Категорически запрещается эксплуатировать поврежденный прибор.
- ▶ Запрещается тянуть за сетевой кабель, чтобы отсоединить прибор от сети электропитания. Вынимайте из розетки вилку сетевого кабеля.
- ▶ В случае повреждения прибора или сетевого кабеля немедленно выньте вилку сетевого кабеля из розетки или отключите предохранитель в блоке предохранителей и закройте водопроводный кран.
- ▶ Обратитесь в сервисную службу. → *Страница 59*

Проникшая в прибор влага может стать причиной поражения током.

- ▶ Используйте прибор только в закрытом помещении.
- ▶ Не пользуйтесь прибором при слишком высокой температуре или влажности.

- ▶ Не используйте для очистки прибора пароочистители, очистители высокого давления, шланги или душевые установки.

⚠ ПРЕДУПРЕЖДЕНИЕ – Риск нанесения вреда здоровью!

Дети могут оказаться запертыми в приборе и подвергнуть свою жизнь опасности.

- ▶ Не устанавливайте прибор за дверь, если она будет мешать свободному открыванию дверцы прибора.
- ▶ На отслуживших приборах отсоедините вилку сетевого кабеля, после чего разрежьте сетевой кабель и приведите в негодность замок дверцы прибора, чтобы дверца более не могла закрываться.

⚠ ПРЕДУПРЕЖДЕНИЕ – Опасность удушья!

Дети могут вдохнуть или проглотить мелкие детали, в результате чего задохнуться.

- ▶ Не подпускайте детей к мелким деталям.
- ▶ Не позволяйте детям играть с мелкими деталями.

⚠ ПРЕДУПРЕЖДЕНИЕ – Опасность отравления!

Моющие средства и средства по уходу могут вызвать отравление при проглатывании.

- ▶ При случайном попадании вовнутрь организма обратитесь за помощью к врачу.
- ▶ Храните моющие средства и средства по уходу в недоступном для детей месте.

⚠ ПРЕДУПРЕЖДЕНИЕ – Опасность взрыва!

Если одежда была предварительно обработана моющими средствами на основе растворителя, это может привести к взрыву прибора.

- ▶ Перед стиркой тщательно прополощите предварительно обработанную одежду водой.

⚠ ОСТОРОЖНО – Опасность травмирования!

При вставании или опирании на прибор крышка может сломаться.

- ▶ Не допускайте вставания или опирания на прибор.

При вставании или опирании на открытую дверцу прибор может опрокинуться.

- ▶ Не вставляйте и не опирайтесь на открытую дверцу прибора.
- ▶ Не оставляйте никакие предметы на дверце прибора.

Не касайтесь вращающегося барабана - это может привести к травмам рук.

- ▶ Дождитесь полной остановки барабана.

⚠ ОСТОРОЖНО – Опасность ожога!

Во время стирки при высокой температуре стекло дверцы прибора сильно нагревается.

- ▶ Не прикасайтесь к горячей дверце прибора.
- ▶ Не подпускайте детей к горячей дверце прибора.

⚠ ОСТОРОЖНО – Опасность ошпаривания!

Во время стирки при высокой температуре раствор моющего средства сильно нагревается.

- ▶ Не прикасайтесь к горячему раствору моющего средства.

⚠ ОСТОРОЖНО – Опасность химического ожога!

При открывании кюветы для моющих средств возможно вылетание брызг моющего средства и средств по уходу из прибора. Попадание моющих средств в глаза или на кожу может вызывать раздражение.

- ▶ При попадании моющих средств или средств по уходу в глаза или на кожу промойте их большим количеством чистой воды.
- ▶ При случайном попадании вовнутрь организма обратитесь за помощью к врачу.
- ▶ Храните моющие средства и средства по уходу в недоступном для детей месте.

1.6 Безопасная очистка и техобслуживание

При очистке и обслуживании прибора соблюдайте инструкции по безопасности.

⚠ ПРЕДУПРЕЖДЕНИЕ – Опасность поражения электрическим током!

При неквалифицированном ремонте прибор может стать источником опасности.

- ▶ Ремонтировать прибор разрешается только квалифицированным специалистам.
- ▶ Для ремонта прибора можно использовать только оригинальные запчасти.
- ▶ Во избежание опасностей замена поврежденного сетевого кабеля данного прибора может быть выполнена только производителем или авторизованной им сервисной службой либо лицом, имеющим аналогичную квалификацию.

Проникшая в прибор влага может стать причиной поражения током.

- ▶ Не используйте для очистки прибора пароочистители, очистители высокого давления, шланги или душевые установки.

⚠ ПРЕДУПРЕЖДЕНИЕ – Опасность травмирования!

Использование неоригинальных запасных частей и аксессуаров опасно.

- ▶ Используйте только оригинальные запчасти и оригинальные аксессуары производителя.

⚠ ПРЕДУПРЕЖДЕНИЕ – Опасность отравления!

Использование чистящих средств, содержащих растворители, может привести к образованию токсичных паров.

- ▶ Не используйте средства для чистки, в состав которых входят растворители.

2 Предотвращение материального ущерба

Соблюдайте эти инструкции во избежание повреждения имущества и прибора.

ВНИМАНИЕ!

Неправильное дозирование кондиционеров, моющих средств, средств по уходу и чистящих средств может привести к ухудшению работы прибора.

- ▶ Соблюдайте указания производителей по дозированию.

Превышение максимального объёма загрузки ухудшает работу прибора.

- ▶ Соблюдайте и не превышайте максимальный объём загрузки для каждой программы.

→ "Программы", Страница 25

Безопасность прибора во время транспортировки обеспечивают транспортировочные крепления. Не снятые транспортировочные крепления могут привести к материальному ущербу и повреждению оборудования.

- ▶ Перед вводом в эксплуатацию полностью снимите все транспортировочные крепления и сохраните их.
- ▶ В целях предотвращения повреждений при последующей транспортировке прибора обязательно установите все транспортировочные крепления до начала транспортировки.

Неправильное подключение шланга подачи воды может привести к материальному ущербу.

- ▶ Затяните резьбовые соединения на шланге подачи воды вручную.
- ▶ По возможности подсоедините шланг подачи воды к водопроводному крану напрямую, без использования дополнительных соединительных элементов, таких как переходники, удлинители, клапаны и т.п.
- ▶ Убедитесь, что внутренний диаметр крана не меньше 17 мм.

- ▶ Убедитесь, что длина резьбы на соединении с водопроводным краном составляет не менее 10 мм.

Недостаточное или чрезмерное давление воды может отрицательно повлиять на функции прибора.

- ▶ Давление воды в системе водоснабжения должно составлять не менее 100 кПа (1 бар) и не более 1000 кПа (10 бар).
- ▶ Если давление воды превышает указанное максимальное значение, между подключением питьевой воды и комплектом шлангов прибора необходимо установить редукционный клапан.
- ▶ Не подключайте прибор к смесителю безнапорного прибора для нагрева воды.

Модифицированные или повреждённые шланги подачи воды могут привести к материальному ущербу и повреждению прибора.

- ▶ Не перегибайте, не пережимайте, не модифицируйте и не обрезайте шланги подачи воды.
- ▶ Используйте только шланги для воды, входящие в комплект прибора, или оригинальные запасные шланги.
- ▶ Не используйте уже бывшие в использовании шланги подачи воды.

Эксплуатация прибора с грязной или слишком горячей водой может привести к материальному ущербу.

- ▶ Подключайте прибор только к водопроводной сети холодного водоснабжения.

Неподходящие чистящие средства могут повредить поверхности прибора.

- ▶ Не используйте агрессивные или абразивные чистящие средства.
- ▶ Не используйте чистящие средства с большим содержанием спирта.
- ▶ Не используйте жесткие мочалки или губки.
- ▶ Протирайте прибор только мягкой влажной тряпкой.

- ▶ При контакте с прибором немедленно удалите все остатки моющего средства, распыленных веществ или других загрязнений.

3 Защита окружающей среды и экономия

3.1 Утилизация упаковки

Упаковочные материалы экологически безопасны и могут использоваться повторно.

- ▶ Утилизируйте отдельные части, предварительно рассортировав их.

3.2 Экономия энергии и ресурсов

При соблюдении этих указаний прибор будет расходовать меньше электроэнергии и воды.

Используйте программы с низкими температурами и более длительной продолжительностью стирки, а также соблюдайте максимальный объём загрузки → *Страница 25*.

- ✓ В этом случае потребление энергии и расход воды будут наиболее эффективными.

Дозируйте → *Страница 36* моющее средство в зависимости от степени загрязнения белья.

- ✓ Для слабых или обычных загрязнений будет достаточно меньшего количества моющего средства. Соблюдайте рекомендации производителя по дозированию моющего средства.

Температуру стирки белья лёгкой и обычной степени загрязнения можно уменьшить.

- ✓ При более низких температурах прибор потребляет меньше энергии. Для лёгкой или обычной степени загрязнения достаточны более низкие температуры по сравнению с указанными на этикетке.

Если после стирки вы намерены сушить бельё в сушильной машине, необходимо установить максимальную скорость отжима.

- ✓ Чем более сухим будет бельё, тем короче время выполнения программы сушки и ниже расход электроэнергии. При более высокой скорости отжима остаточная влажность белья уменьшается, а уровень шума повышается.

Стирайте бельё без предварительной стирки.

- ✓ Предварительная стирка увеличивает продолжительность программы, а также расход электроэнергии и воды.

В данном приборе предусмотрена система автоматического изменения программы в соответствии с загрузкой.

- ✓ В зависимости от вида текстильных изделий и объёма загрузки система автоматически адаптирует потребление воды и продолжительность программы.

3.3 Режим экономии энергии

Если вы не пользуетесь прибором в течение длительного времени, прибор автоматически переключится в режим

экономии электроэнергии. Все индикаторы гаснут, а **Старт / Перезав**  мигает.

Режим экономии электроэнергии завершается при повторном использовании прибора, например, открытии или закрытии дверцы.

4 Установка и подключение

4.1 Распаковка прибора

Заметка: Обратите внимание на информацию по теме Безопасность

→ *Страница 4* и Предотвращение материального ущерба → *Страница 11*.

ВНИМАНИЕ!

Оставшиеся в барабане предметы, не предназначенные для эксплуатации прибора, могут стать причиной материального ущерба и повреждения прибора.

▶ Выньте эти предметы и прилагаемые аксессуары из барабана перед использованием.

1. Снимите с прибора весь упаковочный материал и защитную плёнку.

→ *"Утилизация упаковки",
Страница 12.*

2. Проверьте прибор на отсутствие видимых повреждений.

3. Откройте дверцу прибора.

→ *"Стандартное управление",
Страница 36*

4. Выньте принадлежности из барабана.

5. Закройте дверцу прибора.

4.2 Комплектация

После распаковки проверьте все детали на отсутствие транспортных повреждений, а также комплектность поставки.

Заметка: Обратите внимание на информацию по теме Безопасность

→ *Страница 4* и Предотвращение материального ущерба → *Страница 11*.

ВНИМАНИЕ!

Эксплуатация с неполным комплектом принадлежностей или с неисправными принадлежностями может повлиять на работу прибора или привести к материальному ущербу и повреждению прибора.

▶ Не используйте прибор с неполными комплектом принадлежностей или с неисправными принадлежностями.

▶ Перед использованием прибора замените соответствующие принадлежности.

→ *"Аксессуары", Страница 32*

Заметка: Безупречное функционирование прибора проверено и подтверждено на заводе. В результате на приборе могут остаться пятна от воды. Пятна пропадут после первой стирки.

В комплект поставки входят:

- Стиральная машина
- Сопроводительная документация
- Транспортировочные крепления
→ *"Снятие транспортировочных креплений", Страница 14*
- Пластиковые накладки
- Шланг для подачи воды
→ *"Шланг подачи воды подсоедините к водопроводному крану",
Страница 16*

4.3 Требования к месту установки

Заметка: Обратите внимание на информацию по теме Безопасность → Страница 4 и Предотвращение материального ущерба → Страница 11.

⚠ ПРЕДУПРЕЖДЕНИЕ
Опасность поражения электрическим током!

Прибор содержит детали под напряжением. Прикосновение к деталям под напряжением опасно.
 ▶ Запрещается эксплуатировать прибор без верхней крышки.

⚠ ПРЕДУПРЕЖДЕНИЕ
Опасность травмирования!

При эксплуатации на цоколе прибор может опрокинуться.
 ▶ Перед началом эксплуатации необходимо установить ножки прибора на цоколь с помощью крепежных планок → Страница 32 производителя.

ВНИМАНИЕ!
 В приборе может содержаться остаточная жидкость. Остаточная жидкость может выливаться при наклоне прибора под углом более 40°.
 ▶ Наклоняйте прибор с осторожностью.

Место установки	Требования
Подставка 	Закрепите прибор с помощью специальных накладок → Страница 32.

Место установки	Требования
Деревянная опора 	Установите прибор на надёжно привинченную к полу влагозащищённую деревянную подставку (толщиной не менее 30 мм).
Кухонный гарнитур 	Прибор можно устанавливать в нишу только под сплошной столешницей, жёстко закреплённой на соседних шкафчиках. Требуемая ширина ниши: 60 см.

ВНИМАНИЕ!
 Замерзшая остаточная жидкость
 Замерзшая остаточная жидкость может привести к повреждению прибора, а шланги могут лопнуть под воздействием находящейся в них замёрзшей воды.
 ▶ Не устанавливайте прибор на открытом воздухе или в помещениях, где может установиться отрицательная температура.

4.4 Снятие транспортировочных креплений

Безопасность прибора во время транспортировки обеспечивают транспортировочные крепления на задней стенке прибора.

Примечания
 ■ Обратите внимание на информацию по теме Безопасность → Страница 4 и Предотвращение материального ущерба → Страница 11.

- Храните винты транспортировочных креплений и втулки в надёжном месте для использования при последующей транспортировке
→ Страница 57.

1. Извлеките шланги из креплений.

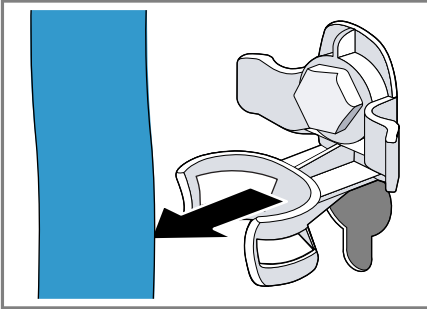

2. Выверните ① и снимите ② винты всех 4 транспортировочных креплений при помощи гаечного ключа SW13.

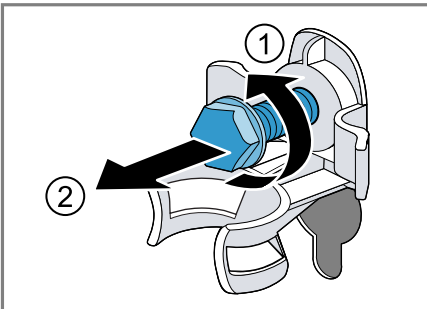

3. Извлеките сетевой кабель из крепления.

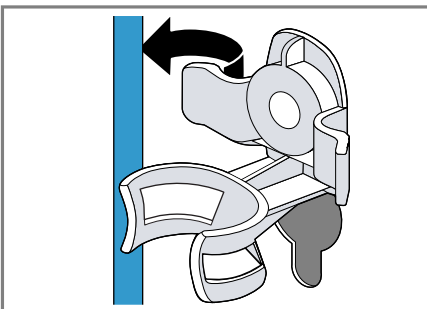

4. Снимите 4 втулки.

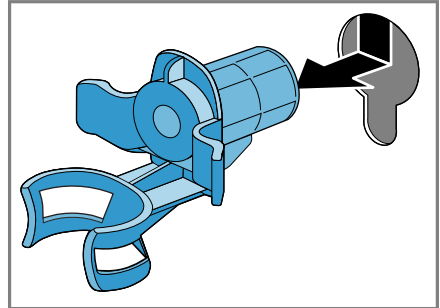

5. Вставьте 4 пластиковые наклейки.

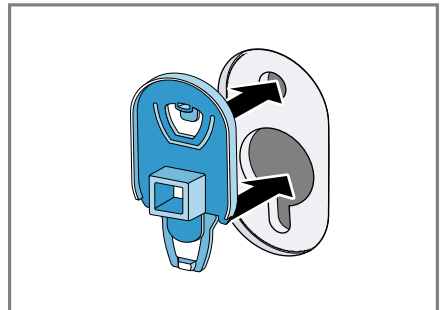

6. Зафиксируйте 4 пластиковые наклейки нажатием вниз.

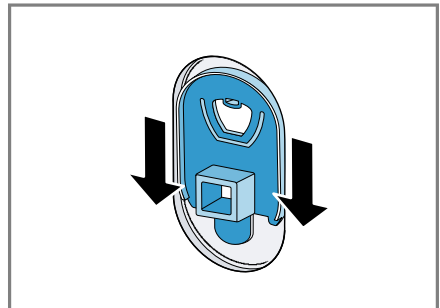

4.5 Подключение прибора к сети

Шланг подачи воды подсоедините к водопроводному крану

Заметка

- Обратите внимание на информацию по теме Безопасность → Страница 4 и Предотвращение материального ущерба → Страница 11.

1. Подключите шланг подачи воды к прибору.

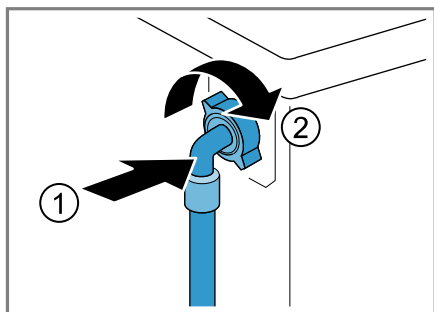

2. Подключите шланг подачи воды к водопроводному крану (26,4 мм = 3/4").

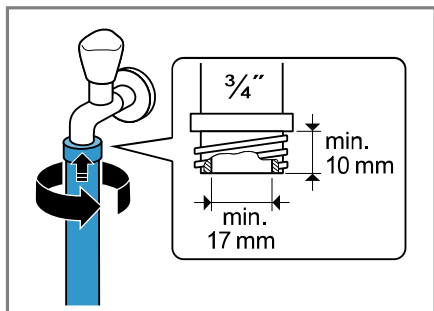

3. Осторожно откройте водопроводный кран и убедитесь в герметичности точек соединения.

Варианты подключения слива воды

Эта информация поможет вам подключить прибор к канализации.

Заметка: Обратите внимание на информацию по теме Безопасность

→ Страница 4 и Предотвращение материального ущерба → Страница 11.

ВНИМАНИЕ!

При откачивании сливной шланг находится под давлением и может отсоединиться от установленного места подключения.

- ▶ Обезопасьте сливной шланг от случайного отсоединения.

Заметка: Учитывайте высоту откачивания.

Диапазон высот откачивания составляет: мин. 60 см, макс. 100 см

Сифон

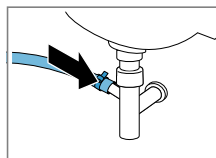

Зафиксируйте соединение хомутом (24-40 мм).

Раковина

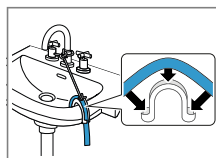

Зафиксируйте и закрепите сливной шланг скобой → Страница 32.

Пластиковая трубка с резиновой муфтой

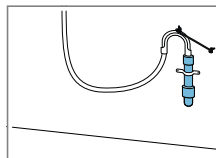

Зафиксируйте и закрепите сливной шланг скобой → Страница 32.

4.6 Выравнивание прибора

Чтобы снизить уровень шума и вибрации и предотвратить перемещение прибора, правильно выровняйте прибор.

Заметка: Обратите внимание на информацию по теме Безопасность → Страница 4 и Предотвращение материального ущерба → Страница 11.

1. Отверните контргайки по часовой стрелке с помощью гаечного ключа SW17.

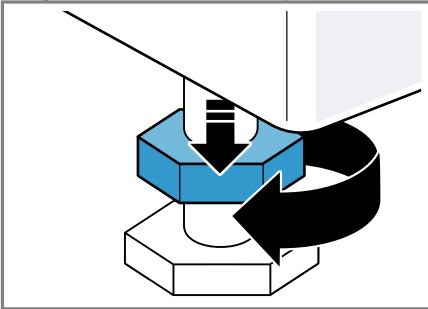

2. Выравнивание прибора осуществляется путем вворачивания и выворачивания регулируемых ножек. Проверьте выравнивание по уровню.

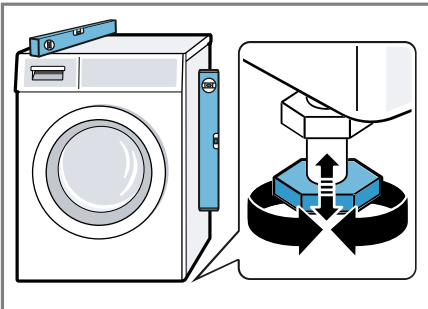

Все ножки прибора должны прочно стоять на полу.

3. Затяните контргайки ключом SW17 таким образом, чтобы они плотно прилегали к корпусу прибора.

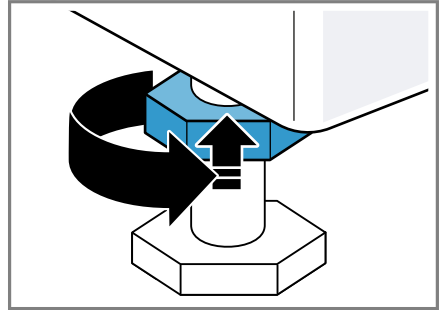

При этом придерживайте ножку и не переставляйте её по высоте.

4.7 Подключение прибора к электросети

Заметка: Учитывайте информацию по темам Безопасность → Страница 4 и Предотвращение материального ущерба → Страница 11.

1. Вставьте вилку сетевого кабеля прибора в розетку, расположенную вблизи прибора.

Параметры подключения прибора содержатся в разделе технических данных → Страница 59.

2. Проверьте прочность подключения вилки сетевого кабеля.

5 Знакомство с прибором

5.1 Прибор

Здесь приведен обзор составных частей прибора.

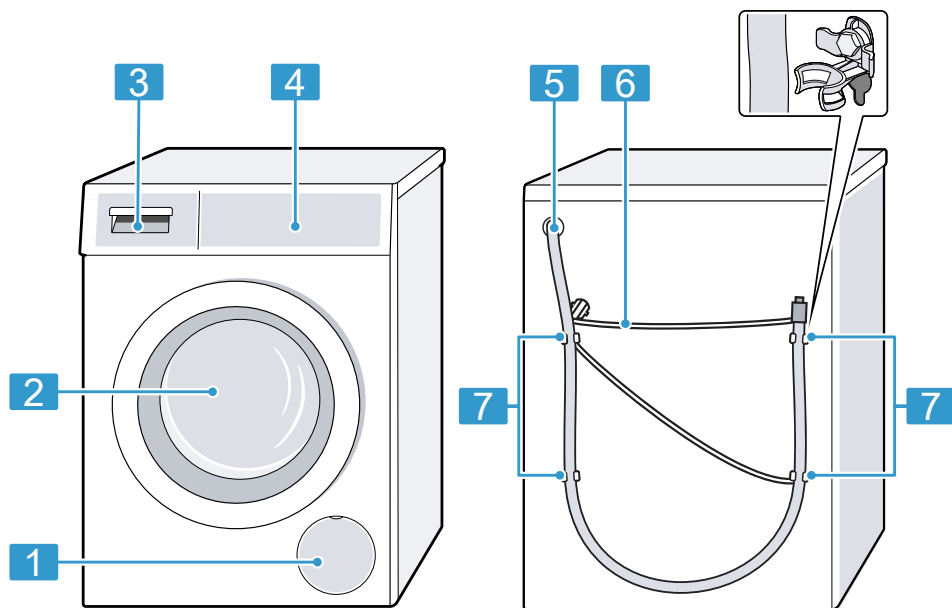

В зависимости от типа прибора отдельные детали на рисунке могут отличаться, например, по цвету и форме.

1 Крышка для техобслуживания откачивающего насоса
→ Страница 44

2 Дверца

3 Кювета для моющих средств
→ Страница 19

4 Панель управления
→ Страница 19

5 Сливной шланг → Страница 16

6 Сетевой кабель → Страница 17

7 Транспортировочные крепления
→ Страница 14

5.2 Кювета для моющих средств

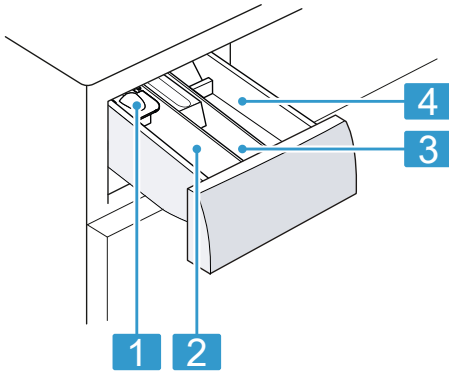

-
- 1** Вставка для дозирования жидких моющих средств
→ "Установка вставки для дозирования жидких моющих средств", Страница 37
-
- 2** Ячейка II:
- Моющее средство для основного цикла стирки
 - Средство для умягчения воды
 - Отбеливатель
 - Средство для удаления пятен
-
- 3** Ячейка ☼:
- Мягкий ополаскиватель
 - Жидкий крахмал
 - Средство для защитной пропитки
-
- 4** Ячейка I:
- Моющее средство для предварительной стирки
 - Моющее средство для гигиенической обработки
-

5.3 Панель управления

Настроить все функции прибора и получить информацию о его рабочем состоянии можно через панель управления.

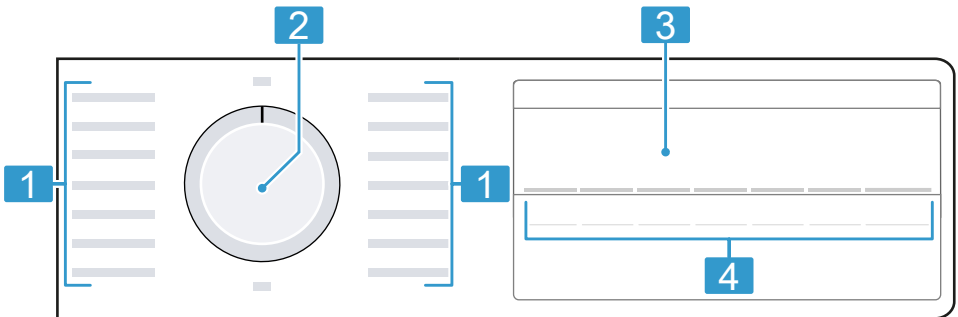

-
- 1** Программы → Страница 25
-

2 Переключатель программ
→ *Страница 36*

3 Дисплей → *Страница 21*

4 Клавиши





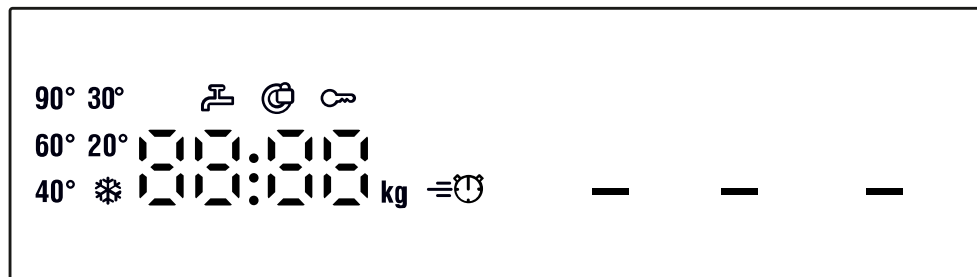



6 Дисплей

На дисплее отображаются текущие установочные значения, опции для выбора или текстовые указания.



Индикатор	Наименование	Дополнительная информация
00:40 ¹	Продолжительность программы / оставшееся время выполнения программы	Предположительная продолжительность программы или оставшееся время выполнения программы.
10h ¹	Установка времени «Завершение через»	→ "Клавиши", Страница 23
8 kg ¹	Рекомендованная загрузка	Максимальный объём загрузки для установленной программы в кг.
— — - 1400	Скорость отжима	Установленная скорость отжима в об/мин. → "Клавиши", Страница 23 0: без окончательного отжима, только слив — —: без полоскания, без слива
* - 90	Температура	Установленная температура в °C. → "Клавиши", Страница 23 * (холодная)

¹ Пример





Индикатор	Наименование	Дополнительная информация
	Старт / Пауза	Запуск, остановка или отмена <ul style="list-style-type: none"> ■ Светится: программа работает и может быть отменена или приостановлена. ■ Мигает: программа может быть запущена или продолжена.
	Без полоскания	Статус программы
End	Окончание программы	Статус программы
	Блокировка для безопасности детей	<ul style="list-style-type: none"> ■ Светится: блокировка для безопасности детей активирована. ■ Мигает: блокировка для безопасности детей активирована, и прибор работает. → "Деактивация блокировки для безопасности детей", Страница 40
	Предварительная стирка	Предварительная стирка активирована. → "Клавиши", Страница 23
	Вода плюс	Стирка с увеличенным количеством воды активирована. → "Клавиши", Страница 24
	SpeedPerfect	Ускоренная стирка активирована. → "Клавиши", Страница 23
	Дверца	<ul style="list-style-type: none"> ■ Светится: дверца заблокирована и не может быть открыта. ■ Мигает: дверца не закрыта. ■ Не светится: дверца разблокирована и может быть открыта.
	Водопроводный кран	<ul style="list-style-type: none"> ■ Нет давления воды. ■ Слишком низкое давление воды.
E:35 / -10 ¹	Ошибки	Код ошибки, индикация ошибки, сигнал.

¹ Пример

7 Клавиши

Выбор установок для программы зависит от выбранной программы. Установки для каждой программы показаны в обзоре

→ "Программы", Страница 25.

Кнопка	Выбор	Описание
Старт / Перезав  (Старт / Пауза)	<ul style="list-style-type: none"> ■ Запустить ■ Отменить ■ Приостановить 	Запустите, отмените или приостановите программу.
Speed Perfect 	<ul style="list-style-type: none"> ■ активировать ■ деактивировать 	<p>Включить или отключить ускоренную стирку.</p> <p>Заметка: Расход электроэнергии повышается.</p> <p>Это не влияет на результат стирки.</p>
Заверш. через 	1-24 ч	<p>Задайте время окончания программы. Продолжительность программы уже включена в установленное количество часов.</p> <p>После запуска программы начинает отображаться продолжительность программы.</p>
Вибір темпер.  (Темп.)	 - 90 °C	Выставить температуру в °C.
К-сть обертів  (Скорость отжима)	— — - 1400	<p>Измените скорость отжима или активируйте — — (Без полоскания).</p> <p>Выбор — — отключает слив воды в конце процесса стирки и отжим. Белье остается лежать в воде для полоскания.</p>
 3 сек.	<ul style="list-style-type: none"> ■ активировать ■ деактивировать 	<p>Включите или выключите блокировку для безопасности детей.</p> <p>Защита от непреднамеренного использования панели управления.</p> <p>Если блокировка для безопасности детей включена, а прибор выключен, то блокировка для безопасности детей остается активной.</p> <p>→ "Блокировка для безопасности детей", Страница 40</p>
Поперед. пр-няс  (Предв. стирка)	<ul style="list-style-type: none"> ■ активировать ■ деактивировать 	Активировать или деактивировать предварительную стирку, например, для стирки сильно загрязненного белья.









Кнопка	Выбор	Описание
Більше води  (Вода плюс)	<ul style="list-style-type: none">■ активировать■ деактивировать	Стирка в большом количестве воды. Рекомендовано для особо чувствительной кожи и более бережного ухода.

8 Программы







Здесь приведён обзор программ. В нём содержится информация о загрузке и настраиваемых параметрах программ.

Рекомендация: На этикетках по уходу за бельём приведена дополнительная информация по выбору программы.









→ "Символы на этикетках по уходу за изделиями", Страница 34

Программа	Описание	Настройки программы
Хлопок 	Стирка прочных текстильных изделий из хлопка, льна и смешанных волокон. Подходит в качестве короткой программы для белья средней степени загрязнения, если активировано Speed Perfect  . Если активировано Speed Perfect  , максимальный объём загрузки уменьшается до 5 кг.	Больше воды  ● Поперед. пр-няс  ● К-сть обертів  — (Без полоскания) ● Speed Perfect  ● Макс. скорость отжима (об/мин) ¹ 1400 Макс. температура (°C) 90
Хлопок Интенсивная 	Стирка прочных текстильных изделий из хлопка, льна и смешанных волокон. Энергосберегающая программа.	1400 90





¹ Программная установка

Программа	Описание	Настройки программы
Макс. загрузка (кг)		<p>Більше води </p> <p>Поперед. пр-няс </p> <p>К-сть обертів  — (Без полоскання)</p> <p>Speed Perfect </p> <p>Макс. скорость отжима (об/мин)¹</p> <p>Макс. температура (°C)</p>
Eco 40-60	<p>Заметка: Для экономии энергии фактическая температура стирки может отличаться от установленной. Результат стирки соответствует требованиям законодательства.</p> <p>Стирка текстильных изделий из хлопка, льна и смешанных волокон.</p> <p>Заметка: Текстильные изделия, которые в соответствии с информацией на этикетке требуется стирать при температуре от 40 °C  до 60 °C , можно стирать вместе.</p> <p>Результат стирки соответствует высшему классу стирки в соответствии с требованиями законодательства.</p> <p>Для достижения оптимальной энергоэффективности и наилучшего результата стирки температура стирки для этой про-</p>	<p>●</p> <p>●</p> <p>●</p> <p>—</p> <p>1400</p> <p>—</p>





¹ Программная установка









Программа	Описание	Настройки программы		
Макс. загрузка (кг)		Більше води 	Поперед. пр-няс 	К-сть обертів  — (Без полоскання)
Синтетика 	граммы автоматически регулируется в зависимости от объема загрузки. Температуру стирки изменить нельзя.	Speed Perfect 	Макс. скорость отжима (об/мин) ¹	Макс. температура (°C)
Синтетика 	Стирка текстильных изделий из синтетических и смешанных волокон.	1200	60	●
»  Смеш. / Быстр.	Стирка текстильных изделий из хлопка, льна, синтетических и смешанных волокон. Подходит для белья легкой степени загрязнения.	1400	60	●
»  Тонкое бельё / Шёлк	Стирка деликатных текстильных изделий из шелка, вискозы и синтетики, предназначенных для стирки. Используйте средство для стирки тонкого белья или шелка. Заметка: Стирайте особенно деликатные текстильные изделия или изделия с крючками, пуговицами или скобами в сетке для белья.	800	40	●

¹ Программная установка







Программа	Описание	Настройки программы				
 Шерсть	Стирка текстильных изделий из шерсти или с шерстью в составе, пригодных для ручной или машинной стирки. Чтобы избежать усадки белья, барабан очень бережно перемещает текстильные изделия, выдерживая длинные паузы. Используйте средство для стирки шерсти.	2	Макс. температура (°C) 40 Макс. скорость отжима (об/мин) ¹ 800	К-сть обортов (Без полоскания) ●	Поперед. пр-няс ↓	Больше воды ↑
 Полоскание	Полоскание с последующим отжимом и сливом воды.	-	Макс. температура (°C) - Макс. скорость отжима (об/мин) ¹ 1400	К-сть обортов (Без полоскания) ●	Поперед. пр-няс ↓	Больше воды ↑
 Отжим / Слив	Отжим и слив воды. Если требуется только слив воды, активируйте 0. Белье не будет отжиматься.	-	Макс. температура (°C) - Макс. скорость отжима (об/мин) ¹ 1400	К-сть обортов (Без полоскания) -	Поперед. пр-няс ↓	Больше воды ↑
 Тёмное бельё	Стирка темных и интенсивно окрашенных, не требующих особого ухода текстильных изделий из хлопка, например, джинсов. Стирайте текстильные изделия, вывернув их наизнанку.	4	Макс. температура (°C) 40 Макс. скорость отжима (об/мин) ¹ 1200	К-сть обортов (Без полоскания) ●	Поперед. пр-няс ↓	Больше воды ↑

¹ Программная установка

Программа	Описание	Настройки программы
	Макс. загрузка (кг)	
 Ночная программа	<p>Используйте жидкое моющее средство.</p> <p>Стирка текстильных изделий из хлопка, льна, синтетических и смешанных волокон.</p> <p>Подходит для тихой стирки в ночное время.</p> <p>Сигнал в конце программы отключен, и предусмотрена пониженная скорость финального отжима.</p>	<p>Більше води </p> <p>Поперед. пр-няс </p> <p>К-сть обертів  — (Без полоскания)</p> <p>Speed Perfect </p> <p>Макс. скорость отжима (об/мин)¹ 1400</p> <p>Макс. температура (°C) 60</p>
		<p>Стирка прочных текстильных изделий из хлопка, льна и смешанных волокон.</p> <p>Подходит для одежды аллергиков и изделий с повышенными требованиями к гигиене.</p> <p>Заметка: Достигнутая заданная температура остается постоянной в течение всего процесса стирки.</p>
		<p>¹ Программная установка</p>

Программа	Описание	Настройки программы
 Рубашки / Блузы	<p>Стирка немнущихся рубашек и блузок из хлопка, льна, синтетических и смешанных волокон.</p> <p>Заметка: Для стирки тонкого белья или рубашек и блузок из шёлка или чувствительных материалов выберите программу  Тонкое бельё / Шёлк.</p>	<p>Більше води </p> <p>Поперед. пр-няс </p> <p>К-сть обертів  — (Без полоскания)</p> <p>Speed Perfect </p> <p>Макс. скорость отжима (об/мин)¹ 800</p> <p>Макс. температура (°C) 60</p>
 Спортивная	<p>Стирка текстильных изделий для спорта и активного отдыха из синтетики, микро-волокна и флиса.</p> <p>Используйте средство для стирки текстильных изделий для спорта. Не используйте кондиционер.</p> <p>Рекомендация: Для стирки сильно загрязненного белья выберите программу Синтетика .</p>	<p>●</p> <p>●</p> <p>●</p> <p>—</p> <p>800</p> <p>40</p>

¹ Программная установка

Программа	Описание	Настройки программы
Супер 30'/15' 	<p>4</p> <p>Стирка текстильных изделий из хлопка, синтетических и смешанных волокон. Короткая программа для небольшого объема белья с легкой степенью загрязнения.</p> <p>Продолжительность программы составляет прим. 30 минут.</p> <p>Для сокращения продолжительности программы на 15 минут активируйте Speed Perfect . Максимальный объём загрузки уменьшается до 2 кг.</p>	<p>Більше води </p> <p>Поперед. пр-няс </p> <p>К-сть обертів  — — (Без полоскания)</p> <p>Speed Perfect </p> <p>Макс. скорость отжима (об/мин)¹ 1200</p> <p>Макс. температура (°C) 40</p>

¹ Программная установка

9 Аксессуары

Используйте оригинальные аксессуары. Они адаптированы к данному прибору.

	Применение	Номер заказа
Удлинитель шланга подачи воды	Удлинитель шланга подвода воды / шланга Aquastop (2,50 м).	WMZ2381
Подставка с выдвижным ящиком	Установите прибор на возвышении, чтобы облегчить процесс загрузки и выгрузки белья.	WMZPW20W
Накладки для крепления	Повышение устойчивости прибора.	WMZ2200
Удлиненный шланг подачи воды	Замена стандартного шланга подачи воды на удлиненный шланг (2,20 м).	00353925
Колено	Фиксация сливного шланга.	00655300
Вставка для дозирования жидкого моющего средства	Дозирование жидкого моющего средства.	00637516

10 Перед первым использованием

Подготовьте прибор к использованию.

10.1 Запуск холостого цикла стирки

Перед отправкой с завода прибор прошел функциональную проверку. Чтобы слить воду, оставшуюся после проверки, выполните первую стирку без белья.

Заметка: Обратите внимание на информацию по теме Безопасность → *Страница 4* и Предотвращение материального ущерба → *Страница 11*.

1. Установите переключатель программ на **Хлопок 90°**.

2. Закройте дверцу.
3. Выдвиньте кювету для моющих средств.

4. Добавьте универсальный порошок в ячейку II.

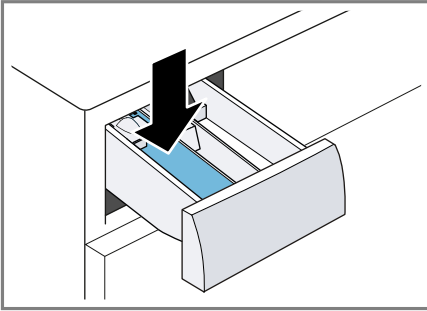

Во избежания пенообразования для слабо загрязненного белья используйте только половину рекомендованного количества моющего средства. Не используйте моющее средство для стирки шерсти или деликатного белья.

5. Задвиньте кювету для моющих средств на место.
6. Для запуска программы нажмите **Старт / Перезав**  (Старт / Пауза).
- ✓ На дисплее отображается оставшееся время выполнения программы.
 - ✓ По окончании программы на дисплее отображается: "End" .
7. Запустите первую стирку или установите переключатель программ на **ВЫКЛ.** , чтобы выключить прибор.
→ "Стандартное управление",
Страница 36

11 Стирка

Заметка: Дополнительную информацию об использовании можно найти на сайте: www.bosch-home.com или отсканировав QR-код на первой странице этой инструкции по эксплуатации.

11.1 Подготовка белья

Заметка: Учитывайте информацию по темам Безопасность → Страница 4 и Предотвращение материального ущерба → Страница 11.

ВНИМАНИЕ!

Предметы, оставленные в белье, могут повредить бельё и барабан.

- ▶ Удалите все предметы из карманов одежды.
- ▶ Для защиты прибора и белья подготовьте бельё.
 - Проверьте карманы
 - Вычистите щёткой песок из карманов и отворотов
 - Застегните пододеяльники и наволочки
 - Застегните застёжки на молниях, липучках, а также крючки и пуговицы
 - Свяжите матерчатые пояса, завязки фартуков или используйте мешок для белья
 - Завяжите длинные шнурки и тесьму с фиксированными наконечниками на капюшонах или брюках
 - Удалите ролики и металлические полоски из штор или используйте сетку для белья
 - Для мелких предметов белья, например, детских носков, используйте сетку для белья
 - Некоторые стойкие, засохшие пятна можно удалить за несколько циклов стирки
 - Старайтесь стирать большие и маленькие изделия вместе
 - Не трите свежие пятна, а смочите мыльным раствором
 - Расправьте и встряхните бельё или соблюдайте описание программы

11.2 Сортировка белья

Заметка: Обратите внимание на информацию по теме Безопасность

→ Страница 4 и Предотвращение материального ущерба → Страница 11.

- ▶ Для улучшения результатов стирки и предотвращения изменения цвета рассортируйте бельё перед стиркой по следующим критериям.
 - Вид ткани/волокна

Стирайте вместе бельё, рассортированное по типу ткани и виду волокна.

- Символы на этикетках по уходу за изделиями → Страница 34
- Описание программы → Страница 25
- Белое бельё
- Цветное бельё
 - Новое цветное бельё следует стирать в первый раз отдельно от другого белья.

11.3 Степени загрязнения

Степень загрязнения	Загрязнение	Примеры
Лёгкое	<ul style="list-style-type: none"> ■ Загрязнения или пятна не видны ■ Бельё пропиталось запахом 	Лёгкая летняя или спортивная одежда, которая носилась в течение нескольких часов
Среднее	Видны загрязнения или небольшие пятна	<ul style="list-style-type: none"> ■ Футболки, рубашки или блузки, со следами пота или носившиеся несколько раз ■ Полотенца или простыни, которые использовались в течение одной недели
высокая	Отчетливо видимые загрязнения или пятна	Кухонные полотенца, детская одежда, рабочая одежда

11.4 Символы на этикетках по уходу за изделиями

Символы на этикетках по уходу (стирке) за текстильными изделиями

Символ	Стирка	Рекомендуемая программа
	Среднее	Хлопок
	Бережная	Синтетика
	Особо бережная	Тонкое бельё / шёлк для ручной стирки
	Ручная стирка	Шерсть

Символ	Стирка	Рекомендуемая программа
	Не предназначено для машинной стирки	—

12 Моющие средства и средства по уходу

Заметка: Обратите внимание на информацию по теме Безопасность

→ Страница 4 и Предотвращение материального ущерба → Страница 11.

Информация производителя об использовании и дозированию приведена на упаковке.

Примечания

- Жидкие моющие средства должны стекать в машину самостоятельно

- Не смешивайте различные жидкие моющие средства
- Не смешивайте моющее средство и кондиционер
- Не используйте средств с истекшим сроком годности, а также сильно загустевшие продукты.
- Не применяйте агрессивные и выделяющие газы средства, а также средства, содержащие растворители (например, жидкий отбеливатель)
- Экономно применяйте красители, соли разъедают поверхности из нержавеющей стали
- Ни в коем случае не используйте в приборе средства для обесцвечивания

12.1 Рекомендации по моющим средствам

Моющее средство	Текстильные изделия	Программа	Температура
Универсальное моющее средство с оптическими отбеливающими веществами	Стойкие к кипячению белые текстильные изделия из хлопка или льна	Хлопок	от холодной до 90 °C
Средство для стирки цветного белья без отбеливателя и оптических отбеливающих веществ	Стойкие к кипячению цветные текстильные изделия из хлопка или льна	Хлопок	от холодной до 60 °C
Средство для цветного/тонкого белья без оптических осветлителей	Цветные текстильные изделия из легких в уходе тканей, синтетики	Синтетика	от холодной до 60 °C
Средство для стирки тонкого белья	Деликатные тонкие текстильные изделия из шёлка или вискозы	Тонкое бельё/Шёлк	от холодной до 40 °C
Средство для стирки шерсти	Шерсть	Шерсть	от холодной до 40 °C

Рекомендация: Вы найдете большое количество дополнительной информации о бытовых средствах для стирки, ухода и очистки на www.cleanright.eu.

12.2 Дозирование моющего средства

Дозирование моющего средства определяется:

- Количеством белья
- Степенью загрязнения
- Жесткостью воды

Данные о жёсткости воды можно получить у местной водоснабжающей организации или самостоятельно определить с помощью измерителя жёсткости воды.

Жесткость воды

Диапазон жесткости	Общая жесткость в ммоль/л	Немецкий градус жесткости в °dH
Мягкая (I)	0 - 1,5	0 - 8,4
Средняя (II)	1,5 - 2,5	8,4 - 14
Жёсткая (III)	выше 2,5	выше 14

Пример информации на этикетке моющего средства

Эти примеры даны для стандартной загрузки 4-5 кг.

Загрязнение	Лёгкое	Среднее	высокая
Жёсткость воды: мягкая / средняя	40 мл	55 мл	80 мл
Жёсткость воды: жёсткая / очень жёсткая	55 мл	80 мл	105 мл

Соблюдайте указания производителя по дозируемому количеству, приведенные на упаковке.

- Адаптируйте дозируемые количества к фактическому объёму загрузки.

13 Стандартное управление

13.1 Включение прибора

Заметка: Обратите внимание на информацию по теме Безопасность → Страница 4 и Предотвращение материального ущерба → Страница 11.

Требование: Прибор установлен и подключен надлежащим образом.
→ "Установка и подключение",
Страница 13

- ▶ Установите переключатель программ на одну из программ.

13.2 Установка программы

1. Установите переключатель программ на необходимую программу.
→ "Программы", Страница 25

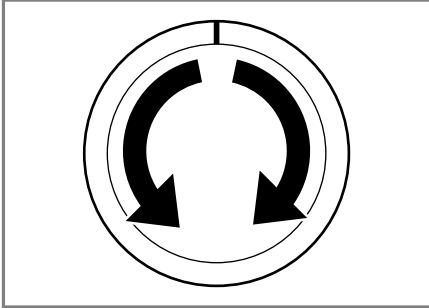

2. При необходимости скорректируйте установки → Страница 37.

13.3 Корректировка установки для программы

Требование: Программа установлена.
→ "Установка программы", Страница 37

- ▶ Настройте программные установки.
→ "Клавиши", Страница 23

Заметка: Выбранные установки не сохраняются постоянно для программы.

13.4 Загрузка белья

Примечания

- Для безопасной эксплуатации прибора обратите внимание на информацию по теме Безопасность
→ Страница 4 и Предотвращение материального ущерба → Страница 11.
- Для предотвращения сминания учитывайте максимальную загрузку
→ "Программы", Страница 25.

Требование: Белье подготовлено и отсортировано.

→ "Стирка", Страница 33

1. Откройте дверцу.

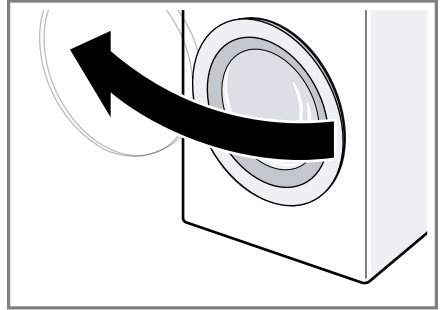

Убедитесь, что барабан пуст.

2. Расправьте и загрузите бельё в барабан.
3. Закройте дверцу.
Убедитесь, что бельё не зажато дверцей.

13.5 Установка вставки для дозирования жидких моющих средств

Если вставка заказывалась в качестве аксессуара, ее потребуется установить.

1. Выдвиньте кювету для моющих средств.
2. Прижмите вставку и полностью извлеките кювету.

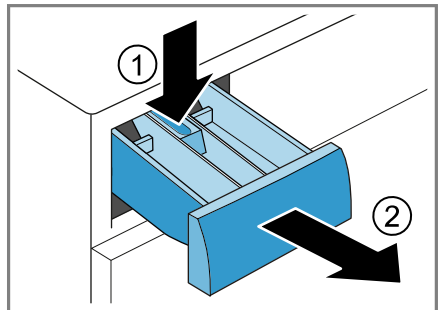

- Установить вставку для дозирования жидких моющих средств.

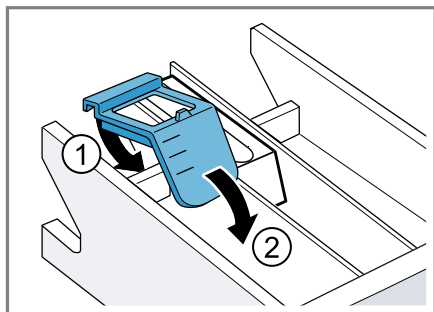

- Задвиньте кювету для моющих средств на место.

13.6 Загрузка моющих средств и средств по уходу

Примечания

- Обратите внимание на информацию по теме Безопасность → Страница 4 и Предотвращение материального ущерба → Страница 11.
 - Не используйте дозатор для жидких моющих средств при использовании гелеобразных моющих средств, стирального порошка, предварительной стирки или с установкой времени «Завершение через».
 - Соблюдайте указания по использованию моющих средств и средств по уходу → Страница 35.
- Выдвиньте кювету для моющих средств.
 - Добавьте моющее средство. → "Кювета для моющих средств", Страница 19
 - При необходимости добавьте средство по уходу.
 - Задвиньте кювету для моющих средств на место.



13.7 Запуск программы

Заметка: Если вы хотите изменить время до окончания программы, сначала задайте время для установки «Завершение через».

- Нажмите **Старт / Перезав** .
- ✓ Барабан вращается, и выполняется контроль загрузки, что может занять до 2 минут. После этого начинается поступление воды.
- ✓ На дисплее отображается продолжительность программы или установка времени «Завершение через».
- ✓ По окончании программы на дисплее отображается: "End" .



13.8 Изменение установки времени «Завершение через» до запуска программы

Установку времени «Завершение через» можно изменить перед повторным запуском программы.

- Нажмите **Старт / Перезав** .
2. Нажимайте на **Заверш. через** , пока на дисплее не появится требуемое время окончания.
3. Нажмите **Старт / Перезав** .

13.9 Замачивание белья

Заметка: Дополнительное моющее средство не требуется. Для стирки будет использован раствор моющего средства.

- Запустите программу.
- Чтобы приостановить программу, примерно через 10 минут нажмите **Старт / Перезав** .
3. Чтобы продолжить программу, по истечении периода замачивания нажмите **Старт / Перезав** .

13.10 Дозагрузка белья

Заметка: Обратите внимание на информацию по теме Безопасность → Страница 4 и Предотвращение материального ущерба → Страница 11.

1. Нажмите **Старт / Перезав** .

Прибор прекращает работу.

Заметка: Когда загорается , загрузка белья невозможна.

Когда  гаснет, загрузка белья возможна.



2. Откройте дверцу прибора.
3. Загрузите или выньте бельё.
4. Закройте дверцу прибора.
5. Нажмите **Старт / Перезав** .

13.11 Отмена программы



Заметка: Обратите внимание на информацию по теме Безопасность → Страница 4 и Предотвращение материального ущерба → Страница 11.

1. Нажмите на **Старт / Перезав** .
2. Откройте дверцу прибора.

При высоком уровне воды и высокой температуре дверца остаётся закрытой согласно требованиям безопасности.

- При высокой температуре запустите программу **Полоскание** .
 - При высоком уровне воды запустите программу  **Отжим** или выберите подходящую программу для слива.
→ "Программы", Страница 25
3. Выньте бельё → Страница 39.

13.12 Продолжение программы, когда статус программы "Без полоскания"

1. Выберите программу  **Отжим** или **Слив** .
2. Нажмите **Старт / Перезав** .

13.13 Извлечение белья

Заметка: Обратите внимание на информацию по теме Безопасность → Страница 4 и Предотвращение материального ущерба → Страница 11.

1. Откройте дверцу прибора.
2. Выньте бельё.

13.14 Выключение прибора

1. Установите переключатель программ на **ВЫКЛ.** .

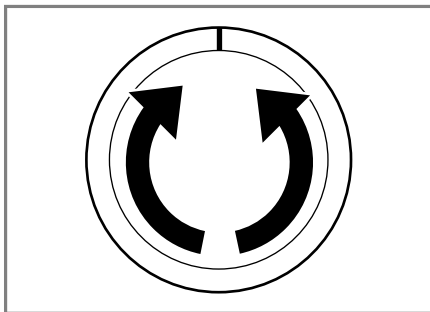

2. Закройте водопроводный кран.

ru Блокировка для безопасности детей

3. Вытрите резиновую манжету насухо и удалите посторонние предметы.

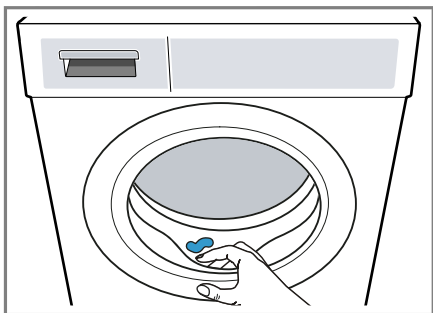

4. Оставьте дверцу прибора и кювету для моющих средств открытыми, чтобы остаточная жидкость могла высохнуть.

- ▶ В течение 3 секунд удерживайте нажатыми обе кнопки  **3 сек.** .



Для того, чтобы не прервать запущенную программу, переключатель программ должен стоять на исходной программе.

- ✓ На дисплее гаснет  .

14 Блокировка для безопасности детей

Защитите свой прибор от непреднамеренного использования.

14.1 Активация блокировки для безопасности детей

- ▶ В течение 3 секунд удерживайте нажатыми обе кнопки  **3 сек.** .
- ✓ На дисплее отображается  .
- ✓ Элементы управления заблокированы.
- ✓ Блокировка для безопасности детей остаётся активированной даже после выключения прибора.

14.2 Деактивация блокировки для безопасности детей

Требование: Для деактивации блокировки для безопасности детей потребуется включить прибор.

15 Базовые установки

Вы можете отрегулировать прибор согласно вашим потребностям.

15.1 Обзор базовых установок

Здесь приведен обзор базовых установок прибора.

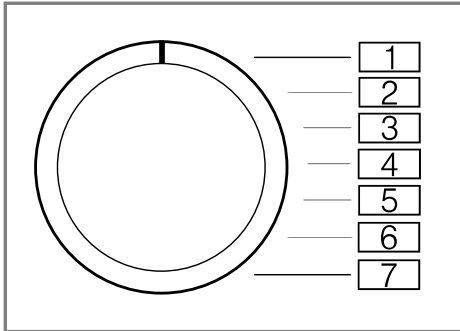



Базовая установка	Положение переключателя программ	Значение	Описание
Сигнал окончания	2	0 (выкл) 1 (тихий) 2 (средняя) 3 (громкий) 4 (очень громкий)	Установка громкости сигнала по окончании программы.
Сигнал кнопок	3	0 (выкл) 1 (тихий) 2 (средняя) 3 (громкий) 4 (очень громкий)	Установка громкости сигнала при нажатии кнопок.

15.2 Изменение базовых установок

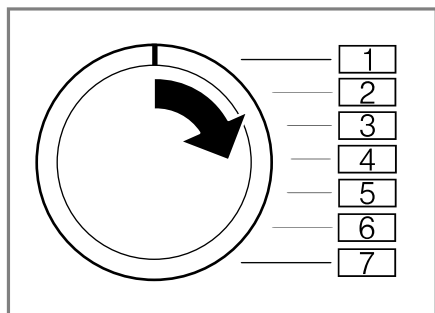
1. Поверните переключатель программ в положение 1.



2. Нажмите на **Старт / Перезав**  и одновременно поверните переключатель программ в положение 2.
- ✓ На дисплее отображается текущее значение.
3. Поверните переключатель программ в нужное положение.
4. Для изменения значения нажмите **Заверш. через** .
5. Чтобы сохранить изменения, выключите прибор.

16 Очистка и уход

Для долговременной исправной работы прибора требуется его тщательная очистка и уход.

16.1 Рекомендации по уходу за прибором

Корпус прибора и панель управления следует протирать влажной тканью.

Так части прибора останутся чистыми и гигиеничными.

Немедленно удалите любые остатки моющих и распыленных средств, а также грязь.

Свежие отложения легче поддаются полному удалению.

После использования оставьте открытой дверцу прибора и кювету для моющих средств.

Это позволит остаткам воды высохнуть и уменьшит образование запахов в приборе.

16.2 Очистка барабана

ОСТОРОЖНО

Опасность травмирования!

Стирка только при низких температурах и недостаточная циркуляция воздуха в приборе могут повредить барабан и стать причиной травм.

- ▶ Регулярно запускайте программу для очистки барабана или стирайте при температуре не ниже 60 °С.
- ▶ После каждого использования оставляйте прибор просохнуть с открытой дверцей и выдвинутой кюветой для моющих средств.
- ▶ Выполните программу **Хлопок 90°** без белья.
Используйте универсальное моющее средство.

16.3 Очистка кюветы для моющих средств

Заметка: Для безопасной эксплуатации прибора обратите внимание на информацию по теме Безопасность

→ Страница 4 и Предотвращение материального ущерба → Страница 11.

1. Выдвиньте кювету для моющих средств.

2. Прижмите вставку и полностью извлеките кювету.

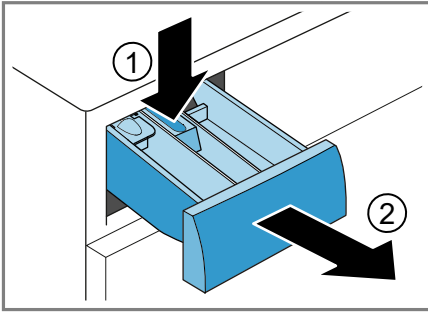

3. Извлеките вставку.

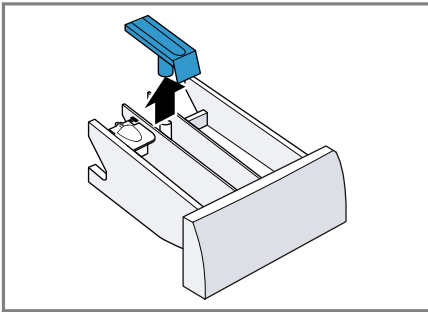

4. Промойте кювету для моющих средств и вставку в воде с помощью щётки и просушите.

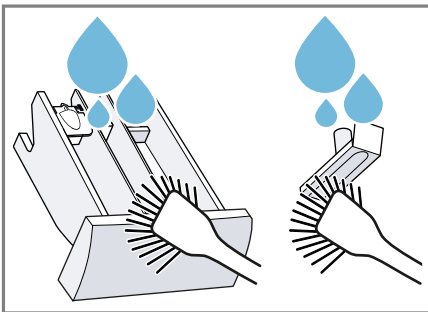

5. Установите вставку на место и зафиксируйте ее.

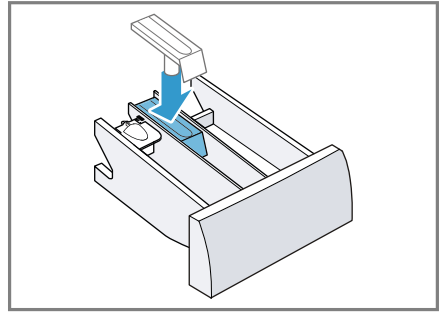

6. Очистите место установки кюветы для моющих средств.

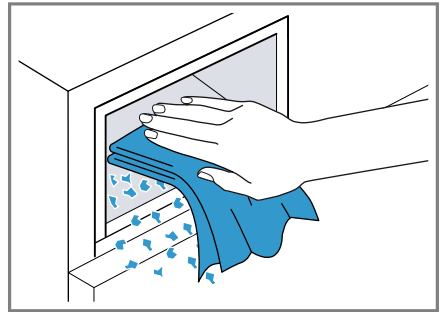

7. Задвиньте кювету для моющих средств на место.

16.4 Удаление накипи

ВНИМАНИЕ!

Использование неподходящих средств для удаления накипи, например, предназначенных для кофемашин, может повредить прибор.

- Используйте для этого прибора только средства для удаления накипи, доступные на сайте производителя или в сервисной службе.

16.5 Очистка откачивающего насоса

Очистите откачивающий насос в случае неисправности, например, засорения или дребезга.

Осушение откачивающего насоса

Заметка: Для безопасной эксплуатации прибора обратите внимание на информацию по теме Безопасность → Страница 4 и Предотвращение материального ущерба → Страница 11.

1. Закройте водопроводный кран.
2. Прибор выключен.
3. Отсоедините вилку сетевого кабеля прибора от электросети.
4. Откройте дверцу для технического обслуживания.

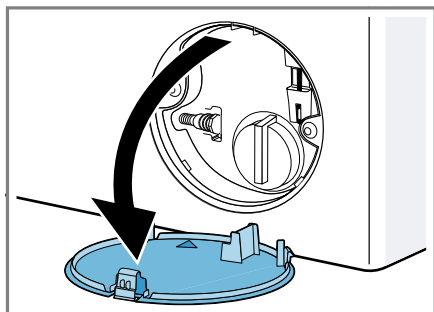

5. Снимите дверцу для технического обслуживания.

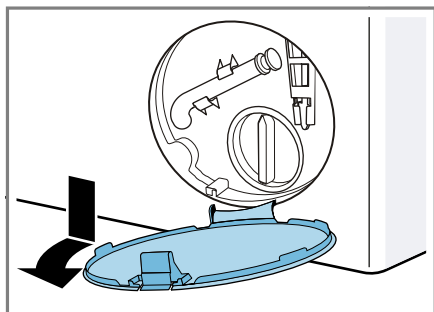

6. Подставьте ёмкость соответствующего объема под отверстие.

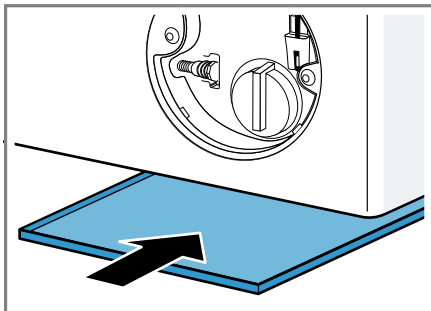

7. Выньте сливной шланг из держателя.

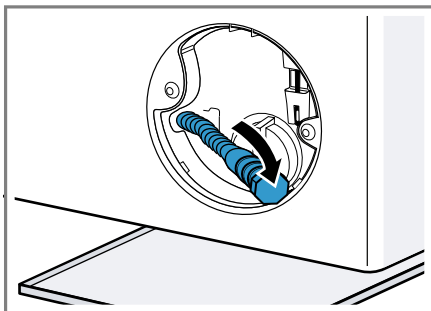

8. **⚠ ОСТОРОЖНО - Опасность ошпаривания!** Во время стирки при высокой температуре раствор моющего средства сильно нагревается.
▶ Не прикасайтесь к горячему раствору моющего средства.

Для слива раствора моющего средства в ёмкость снимите крышку.

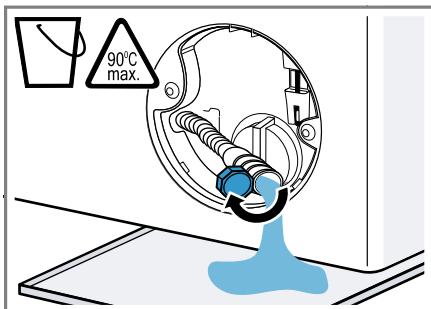

9. Плотно установите закрывающую пробку на место.

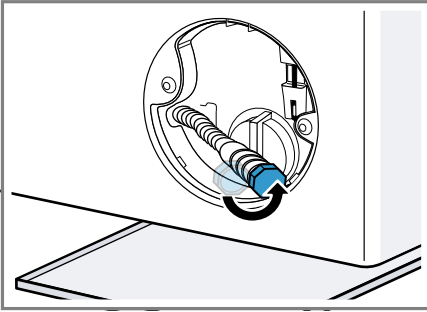

10. Вставьте сливной шланг в держатель.

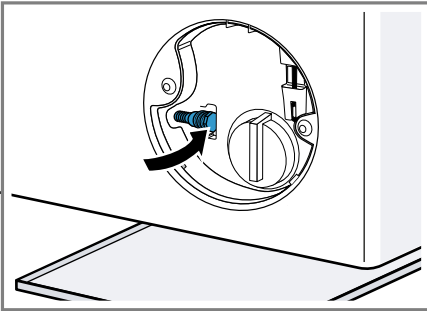

Очистка откачивающего насоса

Заметка: Для безопасной эксплуатации прибора обратите внимание на информацию по теме Безопасность → Страница 4 и Предотвращение материального ущерба → Страница 11.

Требование: Откачивающий насос пуст.
→ Страница 44

1. Поскольку в откачивающем насосе может оставаться вода, откручивайте крышку насоса с осторожностью.

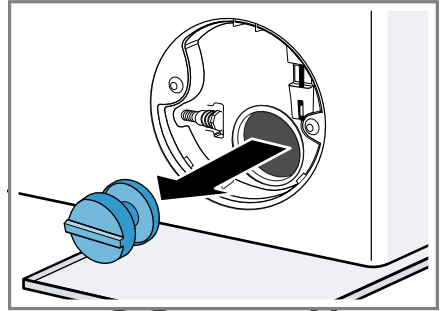

2. Очистите внутреннюю поверхность, резьбу крышки насоса и корпус насоса.
3. Убедитесь, что лопастное колесо, находящееся внутри откачивающего насоса, проворачивается.
4. Вставьте и закрутите до упора крышку насоса.

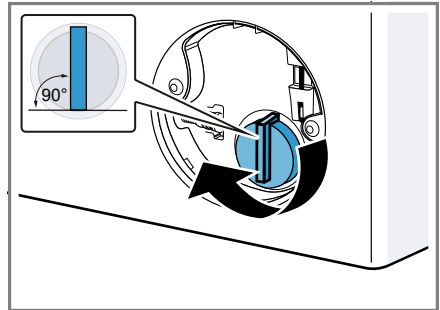

Ручка крышки насоса должна находиться в вертикальном положении.

- Установите и зафиксируйте дверцу для технического обслуживания.

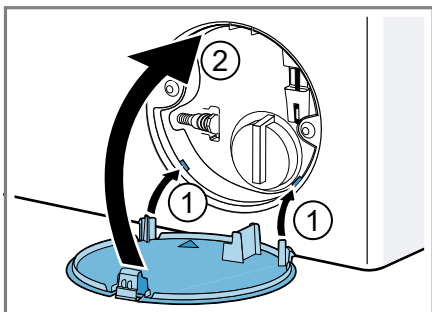

- Закройте дверцу для технического обслуживания.

16.6 Очистка сливного шланга в месте подсоединения к сифону

- Выключите прибор.
- Отсоедините вилку сетевого кабеля прибора от электросети.
- Ослабьте хомут для шланга и осторожно выньте сливной шланг.

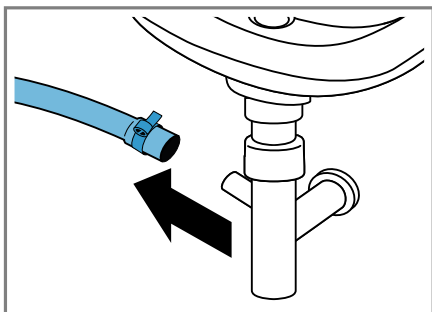

Остатки воды могут вытечь!

- Очистите сливной шланг и патрубок сифона.

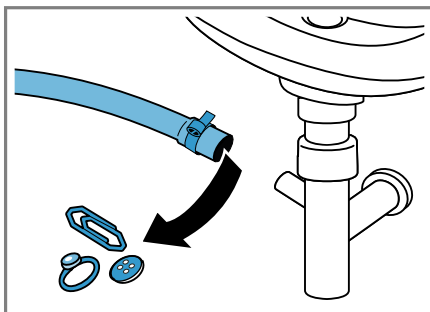

- Подсоедините сливной шланг и зафиксируйте место соединения хомутом.

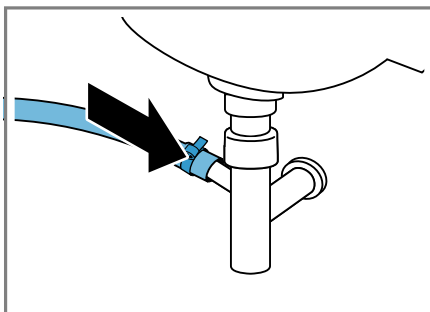

16.7 Очистите фильтр в шланге подачи воды.

Опорожнение шланга подачи воды

- Закройте водопроводный кран.
- Выберите программу, кроме **Полоскание** 🧼, Ⓢ **Отжим** или **Слив** 🚰.
- Запустите программу и оставьте выполняться в течение прим. 40 секунд.
- Прибор выключен.
- Отсоедините вилку сетевого кабеля прибора от электросети.

Очистка фильтра, установленного на водопроводном кране

Заметка: Учитывайте информацию по темам Безопасность → Страница 4 и Предотвращение материального ущерба → Страница 11.

Требование: Шланг подачи воды пуст.

1. Отсоедините шланг подачи воды от водопроводного крана.

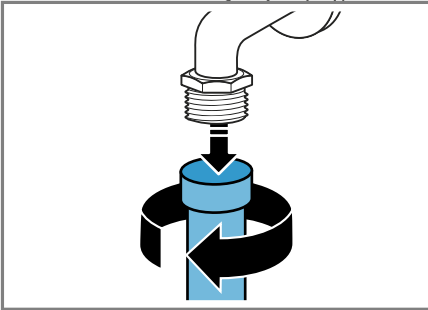

2. Очистите сетчатый фильтр с помощью щётки.

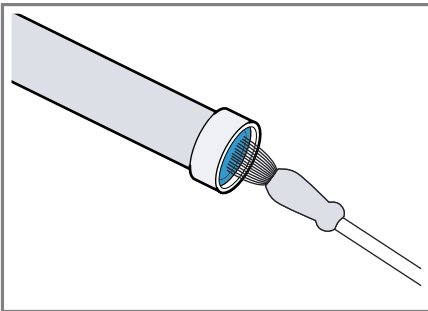

3. Подсоедините шланг для подачи воды и проверьте герметичность соединения.

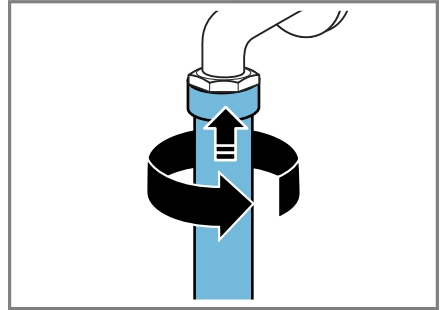

Очистка фильтра на приборе

Заметка: Обратите внимание на информацию по теме Безопасность → Страница 4 и Предотвращение материального ущерба → Страница 11.

Требование: Шланг подачи воды пуст.
→ "Опорожнение шланга подачи воды", Страница 46

1. Отсоедините шланг от задней стенки прибора.

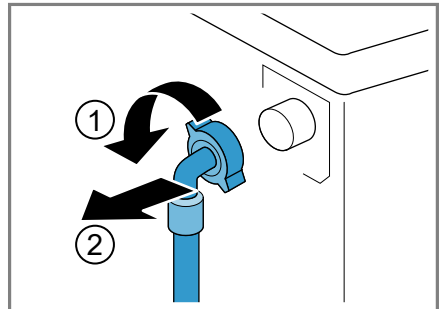

ru Очистка и уход

2. Извлеките фильтр с помощью плоскогубцев.

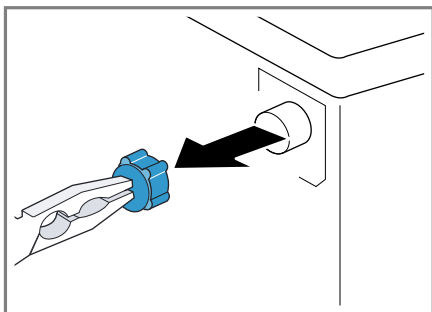

3. Очистите сетчатый фильтр с помощью щётки.

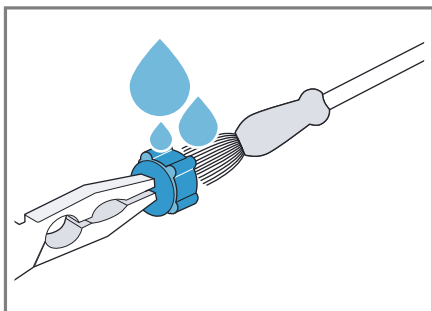

4. Установите фильтр на место.
5. Подсоедините шланг и проверьте герметичность соединения.

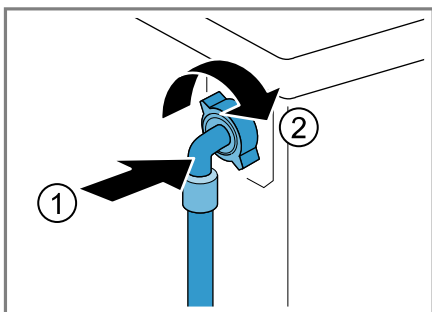

17 Устранение неисправностей

Вы можете самостоятельно устранить незначительные неисправности вашего прибора. Воспользуйтесь информацией из главы «Устранение неисправностей» перед обращением в сервисную службу. Это позволит избежать дополнительных расходов.









ПРЕДУПРЕЖДЕНИЕ









Опасность поражения электрическим током!





При неквалифицированном ремонте прибор может стать источником опасности.



- ▶ Ремонтировать прибор разрешается только квалифицированным специалистам.
- ▶ Для ремонта прибора можно использовать только оригинальные запчасти.
- ▶ Во избежание опасностей замена поврежденного сетевого кабеля данного прибора может быть выполнена только производителем или авторизованной им сервисной службой либо лицом, имеющим аналогичную квалификацию.



Неисправность	Причина и устранение неисправностей
Дисплей гаснет и мигает Старт / Перезав 	Режим энергосбережения активен. ▶ Нажмите любую кнопку. ✓ Дисплей снова загорается.
"E:36 / -10"	Канализационная труба или сливной шланг засорены. ▶ Прочистите канализационную трубу или сливной шланг.
	Канализационная труба или сливной шланг перегнулись или засорены. ▶ Убедитесь, что сливной шланг и канализационная труба не перегнулись и не засорены.
	Засорён откачивающий насос. ▶ → <i>"Очистка откачивающего насоса", Страница 44</i>
	Сливной шланг подсоединен слишком высоко. ▶ Подсоедините сливной шланг на высоту не более 1 м.
	Слишком высокая дозировка моющего средства. ▶ Разведите одну столовую ложку кондиционера в 0,5 л воды и залейте в левую ячейку (решение не подходит при стрике функциональной одежды для активного отдыха и спорта и пуховых изделий!). ▶ Уменьшите дозируемое количество моющего средства для следующей стирки с аналогичным объемом загрузки.
	Произведено недопустимое удлинение сливного шланга. ▶ Удалите недопустимое удлинение сливного шланга. Подключение прибора к сети
"E:36 / -25 / -26"	Засорён откачивающий насос. ▶ → <i>"Очистка откачивающего насоса", Страница 44</i>

Неисправность	Причина и устранение неисправностей
	<p>Низкое давление воды. Устранение неисправности невозможно.</p> <hr/> <p>Засорены сетчатые фильтры в линии подачи воды. ▶ Очистите сетчатые фильтры в шланге подачи воды → <i>Страница 46.</i></p> <hr/> <p>Водопроводный кран закрыт. ▶ Откройте водопроводный кран.</p> <hr/> <p>Шланг подачи воды согнут или пережат. ▶ Убедитесь, что шланг подачи воды не согнут и не пережат.</p>
<p>Горит .</p>	<p>Слишком высокая температура. ▶ Подождите, пока температура немного снизится. ▶ → <i>"Отмена программы", Страница 39</i></p> <hr/> <p>Слишком высокий уровень воды. ▶ Запустите программу Слив .</p> <hr/> <p>Бельё зажато дверцей. 1. Снова откройте дверцу. 2. Удалите зажатое бельё. 3. Закройте дверцу. 4. Чтобы запустить программу, нажмите Старт / Перезав .</p>
<p> мигает.</p>	<p>Дверца не закрыта. 1. Закройте дверцу. 2. Чтобы запустить программу, нажмите Старт / Перезав .</p>
<p>Все остальные коды ошибок.</p>	<p>Функциональная неисправность ▶ Обратитесь в сервисную службу. → <i>"Сервисная служба", Страница 59</i></p>
<p>Прибор не работает.</p>	<p>Вилка сетевого кабеля не вставлена в розетку. ▶ Подключите прибор к электросети.</p> <hr/> <p>Неисправен предохранитель. ▶ Проверьте предохранитель в блоке предохранителей.</p> <hr/> <p>Сбой электропитания. ▶ Проверьте, работает ли освещение или другие приборы в помещении.</p>
<p>Не запускается программа.</p>	<p>Кнопка Старт / Перезав  не была нажата. ▶ Нажмите Старт / Перезав .</p> <hr/> <p>Дверца не закрыта.</p>



Неисправность	Причина и устранение неисправностей
Не запускается программа.	<p>1. Закройте дверцу.</p> <p>2. Чтобы запустить программу, нажмите Старт / Перезав .</p> <hr/> <p>Активирована блокировка для безопасности детей.</p> <p>▶ → "Деактивация блокировки для безопасности детей", Страница 40</p> <hr/> <p>Установка Заверш. через  активирована.</p> <p>▶ Проверьте, активирована ли установка Заверш. через .</p> <p>→ "Клавиши", Страница 23</p>
	<p>Бельё зажато дверцей.</p> <ol style="list-style-type: none"> 1. Снова откройте дверцу. 2. Удалите зажатое бельё. 3. Закройте дверцу. 4. Чтобы запустить программу, нажмите Старт / Перезав .
Дверца не открывается.	<p>Установка — — активирована.</p> <p>▶ Установите программу, выбрав опцию  Отжим или Слив  и нажав кнопку Старт / Перезав .</p> <p>→ "Продолжение программы, когда статус программы "Без полоскания"", Страница 39</p>
	<p>Слишком высокая температура.</p> <p>▶ Подождите, пока температура немного снизится.</p> <p>▶ → "Отмена программы", Страница 39</p>
	<p>Слишком высокий уровень воды.</p> <p>▶ Запустите программу Слив .</p>
	<p>Отключение электроэнергии.</p> <p>▶ Откройте дверь при помощи функции аварийной разблокировки.</p> <p>→ "Экстренная разблокировка", Страница 57</p>
Не сливается раствор моющего средства.	<p>Канализационная труба или сливной шланг засорены.</p> <p>▶ Прочистите канализационную трубу или сливной шланг.</p>
	<p>Канализационная труба или сливной шланг перегнулись или засорены.</p> <p>▶ Убедитесь, что сливной шланг и канализационная труба не перегнулись и не засорены.</p>
	<p>Засорён откачивающий насос.</p> <p>▶ → "Очистка откачивающего насоса", Страница 44</p>
	<p>Установка — — активирована.</p>

Неисправность	Причина и устранение неисправностей
Не сливается раствор моющего средства.	<ul style="list-style-type: none"> ▶ Установите программу, выбрав опцию  Отжим или Слив  и нажав кнопку Старт / Перезав . → "Продолжение программы, когда статус программы "Без полоскания"", Страница 39
	<p>Сливной шланг подсоединен слишком высоко.</p> <ul style="list-style-type: none"> ▶ Подсоедините сливной шланг на высоту не более 1 м.
	<p>Слишком высокая дозировка моющего средства.</p> <ul style="list-style-type: none"> ▶ Разведите одну столовую ложку кондиционера в 0,5 л воды и залейте в левую ячейку (решение не подходит при стрике функциональной одежды для активного отдыха и спорта и пуховых изделий!). ▶ Уменьшите дозируемое количество моющего средства для следующей стирки с аналогичным объемом загрузки.
	<p>Произведено недопустимое удлинение сливного шланга.</p> <ul style="list-style-type: none"> ▶ Удалите недопустимое удлинение сливного шланга. Подключение прибора к сети
Вода не поступает. Моющее средство не смывается.	<p>Кнопка Старт / Перезав  не была нажата.</p> <ul style="list-style-type: none"> ▶ Нажмите Старт / Перезав .
	<p>Засорены сетчатые фильтры в линии подачи воды.</p> <ul style="list-style-type: none"> ▶ Очистите сетчатые фильтры в шланге подачи воды → Страница 46.
	<p>Водопроводный кран закрыт.</p> <ul style="list-style-type: none"> ▶ Откройте водопроводный кран.
	<p>Шланг подачи воды согнут или пережат.</p> <ul style="list-style-type: none"> ▶ Убедитесь, что шланг подачи воды не согнут и не пережат.
Многократное начало отжима.	<p>Система контроля дисбаланса пытается устранить неравномерное распределение белья в машине, заново распределяя бельё.</p> <ul style="list-style-type: none"> ▶ Не является неисправностью – никаких действий не требуется.
	<p>Заметка: Загружайте в барабан одновременно крупные и мелкие предметы белья. Бельё различного размера лучше распределяется в барабане во время отжима.</p>
Продолжительность программы изменяется во время процесса стирки.	<p>Выполнение программы оптимизируется автоматически. Это может привести к изменению продолжительности программы.</p> <ul style="list-style-type: none"> ▶ Не является неисправностью – никаких действий не требуется.

Неисправность	Причина и устранение неисправностей
Продолжительность программы изменяется во время процесса стирки.	<p>Система контроля дисбаланса пытается устранить неравномерное распределение белья в машине, заново распределяя бельё.</p> <ul style="list-style-type: none"> ▶ Не является неисправностью – никаких действий не требуется. <p>Заметка: Загружайте в барабан одновременно крупные и мелкие предметы белья. Бельё различного размера лучше распределяется в барабане во время отжима.</p>
	<p>Система контроля пенообразования запускает цикл полоскания в случае повышенного пенообразования.</p> <ul style="list-style-type: none"> ▶ Не является неисправностью – никаких действий не требуется.
В барабане не видно воды.	<p>Вода ниже видимой области.</p> <ul style="list-style-type: none"> ▶ Не является неисправностью – никаких действий не требуется. ▶ Во время работы не заливайте в прибор дополнительную воду.
Резкие толчки барабана после запуска программы.	<p>Причиной является внутренняя проверка двигателя.</p> <ul style="list-style-type: none"> ▶ Не является неисправностью – никаких действий не требуется.
В ячейке  содержатся остатки воды.	<p>Вставка ячейки  засорена.</p> <ul style="list-style-type: none"> ▶ → "Очистка кюветы для моющих средств", Страница 42
Вибрация и перемещение прибора во время отжима.	<p>Прибор установлен некорректно.</p> <ul style="list-style-type: none"> ▶ Выравнивание прибора <hr/> <p>Ножки прибора не зафиксированы.</p> <ul style="list-style-type: none"> ▶ Зафиксируйте ножки прибора. Выравнивание прибора <hr/> <p>Транспортировочные крепления не сняты.</p> <ul style="list-style-type: none"> ▶ Снятие транспортировочных креплений
Барабан вращается, вода не поступает.	<p>Контроль загрузки активен.</p> <ul style="list-style-type: none"> ▶ Не является неисправностью, никаких действий не требуется. <p>Заметка: Контроль загрузки может продолжаться до 2 минут.</p>

Неисправность	Причина и устранение неисправностей
Сильное пенообразование.	<p>Слишком высокая дозировка моющего средства.</p> <ul style="list-style-type: none"> ▶ Разведите одну столовую ложку кондиционера в 0,5 л воды и залейте в левую ячейку (решение не подходит при стрике функциональной одежды для активного отдыха и спорта и пуховых изделий!). ▶ Уменьшите дозируемое количество моющего средства для следующей стирки с аналогичным объёмом загрузки.
Не достигается самая высокая скорость отжима.	<p>Установлена низкая скорость отжима.</p> <ul style="list-style-type: none"> ▶ Установите более высокую скорость отжима для следующей стирки. <p>Система контроля дисбаланса компенсирует неравномерное распределение белья в машине, уменьшая скорость отжима.</p> <ul style="list-style-type: none"> ▶ Заново распределите бельё в барабане. <p>Заметка: По возможности загрузите в барабан одновременно крупные и мелкие предметы белья. Бельё различного размера лучше распределяется в барабане во время отжима.</p> <ul style="list-style-type: none"> ▶ Запустите программу  Отжим .
Не запускается программа «Отжим».	<p>Канализационная труба или сливной шланг засорены.</p> <ul style="list-style-type: none"> ▶ Прочистите канализационную трубу или сливной шланг. <p>Канализационная труба или сливной шланг перегнулись или засорены.</p> <ul style="list-style-type: none"> ▶ Убедитесь, что сливной шланг и канализационная труба не перегнулись и не засорены. <p>Система контроля дисбаланса прервала отжим вследствие неравномерного распределения белья в машине.</p> <ul style="list-style-type: none"> ▶ Заново распределите бельё в барабане. <p>Заметка: По возможности загрузите в барабан одновременно крупные и мелкие предметы белья. Бельё различного размера лучше распределяется в барабане во время отжима.</p> <ul style="list-style-type: none"> ▶ Запустите программу  Отжим .
Шум, свистящий звук.	<p>Вода под давлением поступает в кювету для моющих средств.</p> <ul style="list-style-type: none"> ▶ Не является неисправностью – обычный шум при нормальной работе прибора.
Громкие звуки во время отжима.	<p>Прибор установлен некорректно.</p> <ul style="list-style-type: none"> ▶ Выравнивание прибора

Неисправность	Причина и устранение неисправностей
Громкие звуки во время отжима.	<p>Ножки прибора не зафиксированы.</p> <ul style="list-style-type: none"> ▶ Зафиксируйте ножки прибора. Выравнивание прибора <hr/> <p>Транспортировочные крепления не сняты.</p> <ul style="list-style-type: none"> ▶ Снятие транспортировочных креплений
Дребезжащий шум в откачивающем насосе.	<p>В откачивающий насос попали посторонние предметы.</p> <ul style="list-style-type: none"> ▶ → <i>"Очистка откачивающего насоса", Страница 44</i>
Ритмический шум всасывания.	<p>Откачивающий насос активен, откачивается раствор моющего средства.</p> <ul style="list-style-type: none"> ▶ Не является неисправностью – обычный шум при нормальной работе прибора.
Сминание тканей.	<p>Слишком высокая скорость отжима.</p> <ul style="list-style-type: none"> ▶ Установите более низкую скорость отжима для следующей стирки. <hr/> <p>Превышен объем загрузки.</p> <ul style="list-style-type: none"> ▶ Уменьшите объем загрузки при следующей стирке. <hr/> <p>Выбрана некорректная программа для данного типа ткани.</p> <ul style="list-style-type: none"> ▶ Выберите соответствующую программу для данного типа белья. → <i>"Программы", Страница 25</i>
Моющее средство или кондиционер капает с манжеты и собирается на дверце или в складке манжеты.	<p>Слишком большой объем моющего средства / кондиционера в кювете для моющих средств.</p> <ul style="list-style-type: none"> ▶ При дозировании жидкого моющего средства и кондиционера следуйте маркировке в кювете для моющих средств и не превышайте указанный уровень.
Неудовлетворительный результат отжима. Бельё мокрое / слишком влажное.	<p>Установлена низкая скорость отжима.</p> <ul style="list-style-type: none"> ▶ Установите более высокую скорость отжима для следующей стирки. ▶ Запустите программу  Отжим . <hr/> <p>Канализационная труба или сливной шланг засорены.</p> <ul style="list-style-type: none"> ▶ Прочистите канализационную трубу или сливной шланг. <hr/> <p>Канализационная труба или сливной шланг перегнулись или засорены.</p> <ul style="list-style-type: none"> ▶ Убедитесь, что сливной шланг и канализационная труба не перегнулись и не засорены. <hr/> <p>Система контроля дисбаланса прервала отжим вследствие неравномерного распределения белья в машине.</p> <ul style="list-style-type: none"> ▶ Заново распределите бельё в барабане.

Неисправность	Причина и устранение неисправностей
<p>Неудовлетворительный результат отжима. Бельё мокрое / слишком влажное.</p>	<p>Заметка: По возможности загрузите в барабан одновременно крупные и мелкие предметы белья. Бельё различного размера лучше распределяется в барабане во время отжима.</p> <p>▶ Запустите программу  Отжим .</p> <hr/> <p>Система контроля дисбаланса компенсирует неравномерное распределение белья в машине, уменьшая скорость отжима.</p> <p>▶ Заново распределите бельё в барабане.</p> <p>Заметка: По возможности загрузите в барабан одновременно крупные и мелкие предметы белья. Бельё различного размера лучше распределяется в барабане во время отжима.</p> <p>▶ Запустите программу  Отжим .</p>
<p>Остатки моющего средства на влажном белье.</p>	<p>Моющее средство может содержать нерастворимые в воде вещества, которые скапливаются на белье.</p> <p>▶ Запустите программу Полоскание .</p>
<p>Остатки моющего средства на сухом белье.</p>	<p>Моющее средство может содержать нерастворимые в воде вещества, которые скапливаются на белье.</p> <p>▶ Очистите щеткой бельё после стирки и высыхания.</p>
<p>Из шланга подачи воды вытекает вода.</p>	<p>Шланг подачи воды установлен некорректно / неплотно.</p> <ol style="list-style-type: none"> 1. Правильно установите шланг подачи воды. Шланг подачи воды подсоедините к водопроводному крану 2. Затяните винтовое крепление.
<p>Из сливного шланга вытекает вода.</p>	<p>Сливной шланг поврежден.</p> <p>▶ Замените поврежденный сливной шланг.</p> <hr/> <p>Сливной шланг подсоединен некорректно.</p> <p>▶ Правильно подсоедините сливной шланг. Варианты подключения слива воды</p>
<p>В приборе образовались неприятные запахи.</p>	<p>Влажность и остатки моющих средств могут способствовать размножению бактерий.</p> <p>▶ → "Очистка барабана", Страница 42</p> <p>▶ Если вы не используете прибор, то оставьте дверцу и люк для моющих средств открытыми, чтобы остатки воды высохли.</p>

17.1 Экстренная разблокировка

Разблокировка дверцы

Требование: Откачивающий насос пуст.
→ *Страница 44*

1. **ВНИМАНИЕ!** Вытекающая вода может причинить материальный ущерб.
- ▶ Не открывайте дверцу до тех пор, пока через стекло дверцы видна вода.

Потяните вниз устройство аварийной разблокировки с помощью инструмента и затем отпустите.

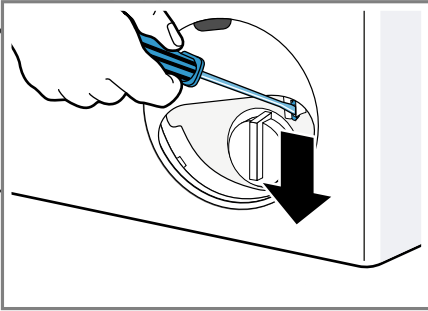

- ✓ Защелка дверцы разблокирована.
2. Установите и зафиксируйте дверцу для технического обслуживания.
3. Закройте дверцу для технического обслуживания.

18 Транспортировка, хранение и утилизация

В данном разделе описана подготовка бытового прибора к транспортировке и хранению. Приведены также указания по утилизации старых бытовых приборов.

18.1 Демонтаж прибора

Заметка: Дополнительную информацию об использовании можно найти на сайте: www.bosch-home.com или отсканировав QR-код на первой странице этой инструкции по эксплуатации.

1. Закройте водопроводный кран.
2. Опорожните шланг подачи воды
→ *Страница 46.*
3. Выключите прибор.
4. Выньте вилку прибора из розетки.
5. Слейте остатки раствора моющего средства.
→ *"Очистка откачивающего насоса",
Страница 44*
6. Отсоедините шланги.

18.2 Установка транспортировочных креплений

Зафиксируйте прибор для транспортировки с помощью транспортировочных креплений, чтобы предотвратить повреждение.

1. Снимите 4 пластиковые накладки с помощью отвертки.

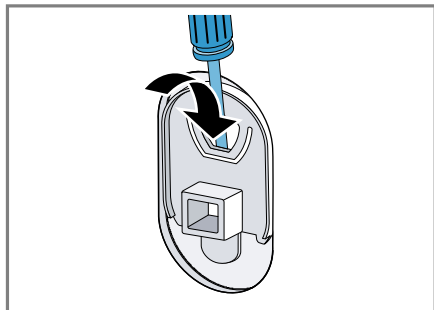

Сохраните пластиковые наклейки.

2. Установите 4 транспортировочных крепления. Руководствуйтесь описанием Снятие транспортировочных креплений и выполняйте действия в обратном порядке.

18.3 Повторный ввод прибора в эксплуатацию

- ▶ Дополнительную информацию можно найти в
 - "Установка и подключение", Страница 13 и
 - "Перед первым использованием", Страница 32.

18.4 Утилизация старого бытового прибора

Утилизация в соответствии с экологическими нормами обеспечивает возможность вторичного использования ценных сырьевых материалов.

ПРЕДУПРЕЖДЕНИЕ

Риск нанесения вреда здоровью!

Дети могут оказаться запертыми в приборе и подвергнуть свою жизнь опасности.

- ▶ Не устанавливайте прибор за дверь, если она будет мешать свободному открыванию дверцы прибора.
- ▶ На отслуживших приборах отсоедините вилку сетевого кабеля, после чего разрежьте сетевой кабель и приведите в негодность замок дверцы прибора, чтобы дверца более не могла закрываться.

1. Выньте из розетки вилку сетевого кабеля.
2. Обрежьте сетевой кабель прибора.
3. Утилизируйте прибор в соответствии с экологическими нормами.

Сведения о возможных способах утилизации можно получить в специализированном торговом предприятии, а также в районных или городских органах управления.



Данный прибор имеет отметку о соответствии европейским нормам 2012/19/EU утилизации электрических и электронных приборов (waste electrical and electronic equipment - WEEE).

Данные нормы определяют действующие на территории Евросоюза правила возврата и утилизации старых приборов.

19 Сервисная служба

Если у вас имеются вопросы по использованию, вам не удастся самостоятельно устранить неисправность прибора или требуется отремонтировать прибор, обратитесь в нашу сервисную службу. Важные для функционирования прибора оригинальные запчасти, соответствующие Директиве ЕС по экологическому проектированию электропотребляющей продукции вы можете заказать в нашей сервисной службе, как минимум, в течение 10 лет с момента продажи вашего прибора в пределах Европейского экономического пространства.

Заметка: При выполнении гарантийных условий производителя работы выполняются сервисной службой бесплатно.

Подробную информацию о гарантийном сроке и условиях гарантии в вашей стране вы можете запросить в нашей сервисной службе, у вашего продавца или найти на нашем сайте.

При обращении в сервисную службу укажите номер изделия (E-Nr.) и заводской номер (FD) прибора. Адрес и телефон сервисной службы можно найти в прилагаемом перечне сервисных служб или на нашем веб-сайте.

19.1 Номер изделия (E-Nr.) и заводской номер (FD)

Номер изделия (E-Nr.) и заводской номер (FD) вы найдете на фирменной табличке своего прибора.

В зависимости от модели фирменная табличка находится:

- с внутренней стороны дверцы.
- с внутренней стороны дверцы для технического обслуживания.
- с задней стороны прибора.

Чтобы быстро найти данные прибора и номер телефона сервисной службы, вы можете записать эти данные.

20 Технические характеристики

Высота прибора	84,8 см
Ширина прибора	59,8 см
Глубина прибора	60,0 см
Вес	70.298 кг ¹
Максимальный объём загрузки	8,0 кг
Напряжение сети	220-240 В, 50 Гц
⇌ Минимальный номинал предохранителя	10 А
Номинальная мощность	2300 Вт
Потребляемая мощность	<ul style="list-style-type: none"> ■ Выключенное состояние: 0,12 Вт ■ Включенное состояние: 0,50 Вт
Давление воды	<ul style="list-style-type: none"> ■ Минимум.: 100 кПа (1 бар) ■ Максимум: 1000 кПа (10 бар)
Длина шланга подачи воды	150 см
Длина сливного шланга	150 см
Длина сетевого кабеля	160 см

¹ В зависимости от комплектации

ru Технические характеристики

Дополнительную информацию по вашей модели можно найти на сайте: <https://eprel.ec.europa.eu/>¹. Эта ссылка ведет на официальную базу данных продуктов ЕС EPREL. Следуйте указаниям по поиску модели. Идентификатор модели определяется символами перед косой чертой в номере продукта (E-Nr.) на типовой табличке. Кроме того, идентификатор модели указан в первой строке таблички по энергопотреблению ЕС.

¹ Действительно только для стран Европейского экономического пространства



Благодарим за выбор бытовой техники Bosch!

Зарегистрируйте свой новый прибор на MyBosch прямо сейчас и получите следующие преимущества:

- Полезные советы по использованию вашего прибора
- Возможности расширения гарантии
- Скидки на аксессуары и запасные части
- Руководство по эксплуатации в электронном виде, чтобы все данные о приборе были всегда под рукой
- Быстрый доступ к Службе сервиса бытовой техники Bosch

Бесплатная удобная регистрация, в том числе с мобильных телефонов:

www.bosch-home.com/welcome



Нужна помощь? Вы найдете ее здесь.

Обращайтесь, когда нужны советы экспертов Bosch, помощь в решении проблем или ремонт бытовой техники. Bosch поможет вам справиться с техническими сложностями и окажет всестороннюю поддержку:

www.bosch-home.com/service

Контактная информация по всем странам в приложенном перечне центров сервисного обслуживания.

Robert Bosch Hausgeräte GmbH

Carl-Wery-Straße 34

81739 München

GERMANY

www.bosch-home.com



9001648351 (010510)

ru