

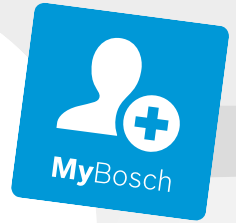

**BOSCH**



**Register** your  
new device on  
MyBosch now and  
get free benefits:  
**[bosch-home.com/  
welcome](https://bosch-home.com/welcome)**

# Микровълнова печка

FFL023M...

FFL053M...

[bg] Наръчник на потребителя и инструкции за  
монтаж

# Съдържание

## РЪКОВОДСТВО ЗА УПОТРЕБА

1	Безопасност .....	2
2	Предотвратяване на материални щети.....	5
3	Опазване на околната среда и икономия.....	6
4	Разполагане и свързване .....	6
5	Запознаване .....	7
6	Преди първата употреба.....	8
7	Основни положения при работа с уреда.....	9
8	Памет.....	10
9	Програми .....	11
10	Защита от деца .....	12
11	Основни настройки.....	12
12	Почистване и поддръжка .....	13
13	Отстраняване на неизправности.....	14
14	Предаване за отпадъци.....	15
15	Отдел по обслужване на клиенти.....	15
16	Така става.....	16

## 1 Безопасност

Спазвайте указанията за безопасност по-долу.

### 1.1 Общи указания

- Прочетете внимателно това ръководство.
- Запазете ръководството, както и продуктова информация, за по-нататъшна справка или за следващите собственици.
- Не свързвайте уреда в случай на повреда, получена по време на транспортирането.

### 1.2 Употреба по предназначение

Използвайте уреда само:

- за приготвяне на ястия и напитки.
- под надзор. Непрекъснато следете късите процеси на готвене.
- в домакинството и в затворени помещения в домашна обстановка.
- на височина до 4000 м над морското равнище.

Този уред съответства на стандарт EN 55011 респ. CISPR 11. Той е продукт от група 2, клас В. Група 2 означава, че се генерират микровълни с цел затопляне на хранителни продукти. Клас В означава, че уредът е подходящ за употреба в частни домакинства.

### 1.3 Ограничение на кръга от потребители

Този уред може да се използва от деца на възраст над 8 години и от лица с намалени физически, сетивни или умствени способности или липса на опит и/или знания, ако са под наблюдение или са инструктирани относно безопасната употреба на уреда и са разбрали произтичащите от употребата опасности.

Децата не трябва да играят с уреда.

Почистването и поддръжката от страна на потребителя не трябва да се извършват от деца на възраст под 15 години и без наблюдение.

Дръжте деца на възраст под 8 години далеч от уреда и захранващия кабел.

### 1.4 Безопасна употреба

#### ПРЕДУПРЕЖДЕНИЕ – Опасност от пожар!

Съхраняваните в камерата за готвене запалими предмети могат да се запалят.

- ▶ Никога не съхранявайте запалими предмети в камерата.
- ▶ Ако има дим, уредът трябва да се изключи или щепселът да се изтегли и вратата да се остави затворена, за да се задушат евентуалните пламъци.

Прегряването може да предизвика пожар.

- ▶ Никога не монтирайте уреда зад декоративна врата или врата на шкаф.
- ▶ Никога не поставяйте уреда във вграден шкаф.

#### ПРЕДУПРЕЖДЕНИЕ – Опасност от изгаряния!

Принадлежностите или съда се нагорещават много.

- ▶ Винаги изваждайте горещите принадлежности или съдове с топлозащитни ръкавици от камерата.

Алкохолните пари могат да се възпламенят в горещата камера.

- ▶ Използвайте само малки количества напитки с висок процент на алкохол в ястията.
- ▶ Внимателно отваряйте вратата на уреда.

### **⚠ ПРЕДУПРЕЖДЕНИЕ – Опасност от изгаряне с гореща вода!**

Достъпните части при работа стават горещи.

- ▶ Никога не докосвайте горещите части.
- ▶ Дръжте децата далеч.

При отваряне на вратата на уреда може да излезе гореща пара. Парата според температурата не е видима.

- ▶ Внимателно отваряйте вратата на уреда.
- ▶ Дръжте децата далеч.

От водата в горещата камера се образува гореща водна пара.

- ▶ Никога не наливайте вода в нагорещената камера за готвене.

### **⚠ ПРЕДУПРЕЖДЕНИЕ – Опасност от нараняване!**

Надрасканото стъкло на вратата на уреда може да се пръсне.

- ▶ Не използвайте остри абразивни почистващи препарати или остри метални стъргалки за почистването на стъклото на вратата на уреда, тъй като те могат да надраскат повърхността.

Пантите на вратата на уреда се движат при отваряне и затваряне на вратата и можете да се преципете.

- ▶ Не бъркайте в областта на пантите.
- ▶ Напукванията, цепнатините или счупванията по въртящата се чиния от стъкло са опасни.
- ▶ Никога не удряйте въртящата се чиния с твърди предмети.
- ▶ Внимателно премествайте въртящата се чиния.

### **⚠ ПРЕДУПРЕЖДЕНИЕ – Опасност от токов удар!**

Некомпетентно извършените ремонти представляват опасност.

- ▶ Само обучен за целта специализиран персонал трябва да извършва ремонти на уреда.

- ▶ За ремонта на уреда трябва да се използват само оригинални резервни части.
- ▶ Ако кабелът за свързване към мрежата на този уред бъде повреден, той трябва да се смени от производителя или неговия отдел по обслужване на клиенти, или от друго лице с подобна квалификация, за да се избегнат опасности.

Повредена изолация на кабела за свързване към мрежата представлява опасност.

- ▶ Никога не допускайте контакт на кабела за свързване към мрежата с източници на топлина или горещи части на уреда.
- ▶ Никога не допускайте контакт на кабела за свързване към мрежата с остри върхове или ръбове.
- ▶ Никога не прегъвайте, не притискайте и не променяйте кабела за свързване към мрежата.

Проникващата влага може да предизвика токов удар.

- ▶ За почистване на уреда не използвайте машина за почистване с пара или с високо налягане.

Повреден уред или кабел за свързване към мрежата представляват опасност.

- ▶ Никога не пускайте в експлоатация повреден уред.
- ▶ Никога не използвайте уред с напукана или счупена повърхност.
- ▶ Свържете се със службата за обслужване на клиенти. → *Страница 15*

### **⚠ ПРЕДУПРЕЖДЕНИЕ – Опасност от задушаване!**

Деца могат да нахлузят на главата си опаковъчния материал или да се увият в него и да се задушат.

- ▶ Дръжте далеч от деца опаковъчния материал.
- ▶ Не допускайте деца да играят с опаковъчния материал.

Деца могат да вдишат или да погълнат малки части и да се задушат.

- ▶ Дръжте далеч от деца малките части.
- ▶ Не допускайте деца да играят с малки части.

## 1.5 Микровълнова фурна

Спазвайте тези указания за безопасност, когато използвате микровълновата фурна.

### **⚠ ПРЕДУПРЕЖДЕНИЕ – Опасност от пожар!**

Употребата на уреда, която не е според предназначението, е опасна и може да причини щети. Например нагретите пантофи и възглавници със зърнен пълнеж могат да се възпламенят и след часове.

- ▶ Никога не сушете ястия или облекла с уреда.
- ▶ Никога не загревайте с уреда пантофи, възглавници със зърнен пълнеж, гъби, влажни парцали или подобни.
- ▶ Използвайте уреда само за приготвяне на ястия и напитки.

Хранителните продукти могат да се запалят.

- ▶ Никога не загревайте хранителни продукти в опаковки за задържане на топлина.
- ▶ Никога не загревайте без надзор хранителни продукти в контейнери от пластмаса, хартия или други горими материали.
- ▶ Никога не настройвайте прекалено висока микровълнова мощност или твърде дълго време. Ориентирайте се по данните в настоящото ръководство за употреба.
- ▶ Никога не сушете хранителни продукти с микровълновата фурна.
- ▶ Никога не размразявайте или загревайте с твърде висока микровълнова мощност или твърде дълго време хранителни продукти с ниско съдържание на вода, напр. хляб.

Олиото може да се възпламени.

- ▶ Никога не загревайте олио с микровълновата фурна.

### **⚠ ПРЕДУПРЕЖДЕНИЕ – Опасност от експлозия!**

Течностите или другите хранителни продукти в плътно затворени съдове могат да експлодират.

- ▶ Никога не загревайте течности или други хранителни продукти в плътно затворени съдове.

### **⚠ ПРЕДУПРЕЖДЕНИЕ – Опасност от изгаряния!**

Хранителните продукти с твърда черупка или кожа могат по време на загреване или след него да се спукат експлозивно.

- ▶ Никога не гответе яйца в черупка или не загревайте твърдо сварени яйца.
- ▶ Никога не гответе ракообразни.
- ▶ При яйца на очи или чйца в чаша предварително пробивайте белтъка.
- ▶ При храни с твърда черупка или кожа, като напр. ябълки, домати, картофи или наденици, черупката може да се пръсне. Преди загреване пробийте черупката или кожата.

Топлината в бебешката храна не се разпределя равномерно.

- ▶ Никога не загревайте в затворени съдове бебешка храна.
- ▶ Винаги сваляйте капака или биберона.
- ▶ След затоплянето разклатете добре или разбъркайте.
- ▶ Проверявайте температурата преди да дадете храната на детето.

Загрятите храни отдават топлина. Съдовете могат да се нагорещат.

- ▶ Винаги изваждайте принадлежностите или съдовете с топлозащитни ръкавици от камерата.

При плътно затворени храни опаковката може да се спуска.

- ▶ Винаги спазвайте указанията върху опаковката.
- ▶ Винаги изваждайте ястията с топлозащитни ръкавици от камерата.

Достъпните части при работа стават горещи.

- ▶ Никога не докосвайте горещите части.
- ▶ Пазете децата надалеч.

Употребата на уреда, която не е според предназначението, е опасна. Например прегрятите пантофи, възглавници със зърнен пълнеж, гъби, мокри парцали и подобни да доведат до изгаряне.

- ▶ Никога не сушете ястия или облекла с уреда.
- ▶ Никога не загревайте с уреда пантофи, възглавници със зърнен пълнеж, гъби, влажни парцали или подобни.
- ▶ Използвайте уреда само за приготвяне на ястия и напитки.

**⚠ ПРЕДУПРЕЖДЕНИЕ – Опасност от изгаряне с гореща вода!**

При загряване на течности може да се стигне до забавено кипване. Това ще рече, че температурата на кипване се достига без образуване на типичните мехурчета. Още при слабо разтърсване на съда горещата течност може внезапно силно да кипне и да пръсне.

- ▶ При загряване винаги поставяйте лъжица в съда. Така се избягва забавеното кипване.

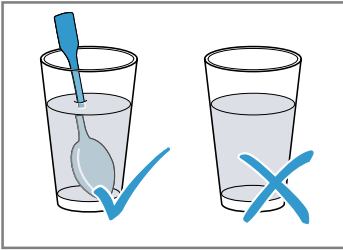
**⚠ ПРЕДУПРЕЖДЕНИЕ – Опасност от нараняване!**

Неподходящият съд може да гръмне. Съдът от порцелан и керамика може да има фини дупки по дръжките или капака. Зад тези дупки се крие кухина. Проникналата в кухината влага може да доведе съда до пръскане.

- ▶ Използвайте само подходящ за микровълновата фурна съд.

Приборите и съдовете от метал или съдовете с метал могат да доведат до образуване на искри при чист микровълнов режим. Уредът се уврежда.

- ▶ При чист микровълнов режим никога не използвайте метални съдове.
- ▶ Използвайте само подходящ за микровълновата фурна съд.

**⚠ ПРЕДУПРЕЖДЕНИЕ – Опасност от токов удар!**

Уредът работи с високо напрежение.

- ▶ Никога не сваляйте корпуса.

**⚠ ПРЕДУПРЕЖДЕНИЕ – Опасност от сериозно увреждане на здравето!**

При недобро почистване повърхността на уреда може да бъде повредена. Може да излезе микровълнова енергия.

- ▶ Редовно почиствайте уреда и незабавно отстранявайте остатъците от хранителни продукти.
- ▶ Винаги поддържайте чисти камерата, вратата и ограничителя на вратата.

Поради повредена врата на камерата може да излезе микровълнова енергия.

- ▶ Никога не използвайте уреда, ако вратата на уреда или пластмасовата рамка на вратата са повредени.
- ▶ Свържете се със службата за обслужване на клиенти.

При уреди без капак на корпуса излиза микровълнова енергия.

- ▶ Никога не сваляйте капака на корпуса.
- ▶ При дейности по поддръжка или ремонт се обаждайте на клиентската служба.

## 2 Предотвратяване на материални щети

### 2.1 По правило

**ВНИМАНИЕ!**

Влажността за по-дълго време в камерата води до корозия.

- ▶ Избърсвайте кондензната вода след всяко готвене.
- ▶ Не съхранявайте влажни хранителни продукти в затворената камера за готвене за продължително време.
- ▶ Не съхранявайте ястия в камерата.

Недокрай вкараният съд може да одраска стъклото на вратата при затваряне.

- ▶ Винаги напълно вкарвайте съда в камерата.

### 2.2 Микровълнова фурна

Спазвайте тези указания, когато използвате микровълни.

**ВНИМАНИЕ!**

Ако метал докосва стената на камерата, възникват искри, които могат да повредят уреда или да разрушат вътрешното стъкло на вратата.

- ▶ Металите, например лъжица в чаша, трябва да бъдат на разстояние от минимум 2 см от стените на камерата и от вътрешната страна на вратата.

Алуминиевите купи в уреда могат да причинят искри. Уредът се поврежда в резултат на образуваните искри.

- ▶ Не използвайте алуминиеви тави в уреда.

Режимът на работа на уреда без ястия в камерата води до претоварване.

- ▶ Никога не стартирайте микровълновия режим без ястия в камерата. Изключение прави краткотраен тест на съдовете.

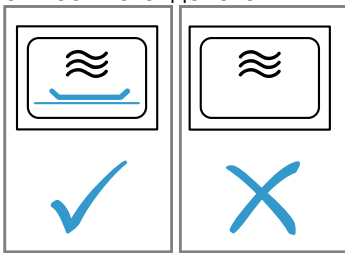

Многократното приготвяне на пуканки за микровълнова директно едно след друго с твърде висока микровълнова мощност може да доведе до повреда на камерата.

- ▶ Между приготвянията оставяйте уреда да се охлажда за по няколко минути.
- ▶ Никога не настройвайте твърде висока микровълнова мощност.

- ▶ Използвайте максимум 600 вата.
- ▶ Винаги поставяйте торбичката с пуканки върху стъклена чиния.

Захранването за микровълнова фурна ще се повреди при сваляне на капака.

- ▶ Никога не сваляйте капака на захранването за микровълновата фурна в камерата.

Отстраняването на прозрачното фолио от вътрешната страна на вратата поврежда вратата на уреда.

- ▶ Никога не отстранявайте прозрачното фолио от вътрешната страна на вратата.

Проникващата във вътрешността на уреда влага може да повреди задвижването на въртящата се чиния.

- ▶ Следете процеса на готвене.
- ▶ Първо настройте по-кратко време и при нужда удължете времето.
- ▶ Никога не използвайте уреда без въртяща се чиния.

## 3 Опазване на околната среда и икономия

### 3.1 Предаване на опаковката за отпадъци

Опаковъчните материали са съвместими с околната среда и могат да се използват повторно.

- ▶ Предавайте отделните компоненти за отпадъци разделно според вида.

### 3.2 Пестене на енергия

Ако спазвате тези указания, Вашият уред ще консумира по-малко ток.

Скрийте часовника в режим на готовност.

- Уредът пести енергия в режим на готовност.

## 4 Разполагане и свързване

### 4.1 Разстояния за безопасност

Спазвайте разстоянията за безопасност на уреда.

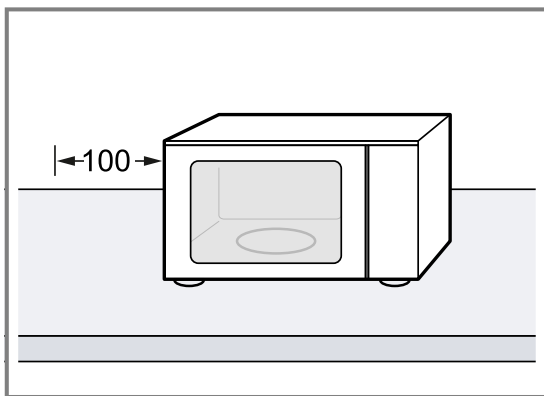

### 4.2 Разполагане и свързване на уреда

#### ⚠ ПРЕДУПРЕЖДЕНИЕ – Опасност от токов удар!

Некомпетентно извършено инсталиране представлява опасност.

- ▶ Свързвайте и експлоатирайте уреда само в съответствие с данните на фабричната табелка.
- ▶ Уредът трябва да се свързва към електрическа мрежа с променлив ток единствено посредством инсталиран според правилата заземен контакт.

- ▶ Системата от защитни проводници на електрическата сградна инсталация трябва да е инсталирана съгласно изискванията.
- ▶ Никога не захранвайте уреда посредством външно комутационно устройство, напр. таймер или дистанционно управление.
- ▶ При разполагане на уреда не допускайте притискане или повреждане на кабела за свързване към мрежата.

Повредена изолация на кабела за свързване към мрежата представлява опасност.

- ▶ Никога не допускайте контакт на кабела за свързване към мрежата с източници на топлина или горещи части на уреда.
- ▶ Никога не допускайте контакт на кабела за свързване към мрежата с остри върхове или ръбове.
- ▶ Никога не прегъвайте, не притискайте и не променяйте кабела за свързване към мрежата.

1. Поставете уреда върху равна, достатъчно устойчива и здрава повърхност.
2. Уверете се, че отворите за вентилация са свободни.  
→ "Разстояния за безопасност", Страница 6
3. Свържете уреда с мрежовия щепсел към инсталиран в съответствие с изискванията защитен електрически контакт.

## 5 Запознаване

### 5.1 Обслужващ панел

Посредством панела за обслужване се настройват всички функции на Вашия уред и се извежда информация относно режима на работа.

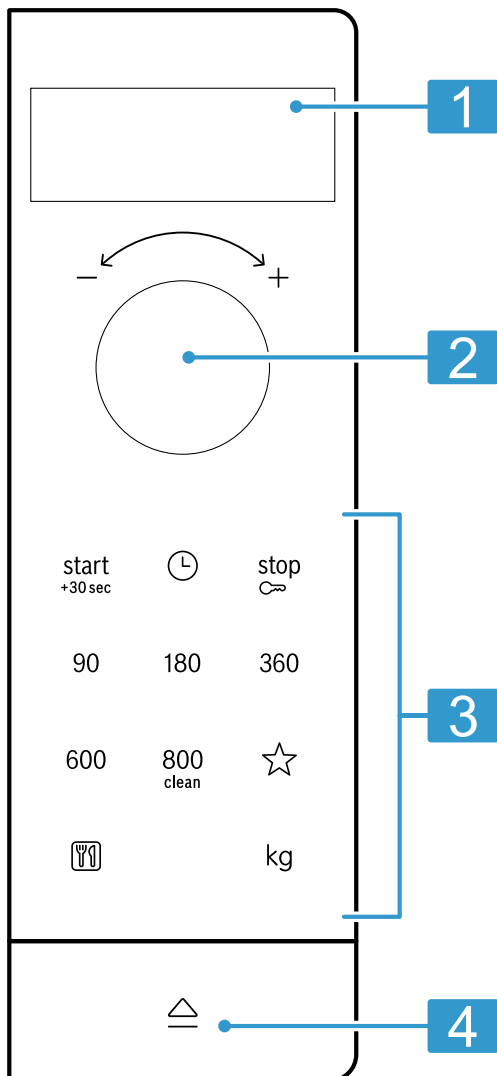

<b>1</b>	Дисплей	Покажете часа или продължителността.
<b>2</b>	Въртящ се превключвател	Настройте час, продължителност или програмна автоматика.
<b>3</b>	Бутони	Изберете функция.
<b>4</b>	Устройство за отваряне на вратата	Отворете вратата.

#### Устройство за отваряне на вратата

Ако задействате отваряча на вратата, вратата на уреда подскача. Вие можете да отворите вратата на уреда изцяло на ръка.

Ако отворите вратата на уреда по време на режим на работа, то работата спира. Ако затворите вратата на уреда, режимът на работа не продължава автоматично. Вие трябва да стартирате режима.

### 5.2 Видове загряване

Тук ще откриете преглед на видовете нагряване. Ще получите препоръки за използването на видовете нагряване.

Символ	Име	Употреба
90-800	Микровълнова фурна	За размразяване, готвене и загряване на ястия и течности. Стойности на микровълновата мощност: <ul style="list-style-type: none"> <li>■ 90 W</li> <li>■ 180 W</li> <li>■ 360 W</li> <li>■ 600 W</li> <li>■ 800 W</li> </ul>
	Програми	За много ястия има предварително програмирани настройки.

### 5.3 Охлаждащ вентилатор

Охлаждащият вентилатор се включва и изключва при нужда.

При микровълнов режим камерата остава студена. Въпреки това охлаждащият вентилатор се включва.

**Бележка:** Охлаждащият вентилатор може да продължи да работи дори и ако уредът вече е изключен.

### 5.4 Кондензирана вода



При готвене в камерата и по вратата на уреда може да се образува кондензна вода. Кондензната вода е нормална и не застрашава функционирането на уреда. След готвене избършете кондензната вода.

## 6 Преди първата употреба

Извършете настройките за първото пускане в експлоатация. Почистете уреда и принадлежностите.

### 6.1 Използване на въртящата се чиния

Използвайте уреда си само с поставена въртяща се чиния.

- ▶ Поставете въртящата се чиния  върху ролковата опора .

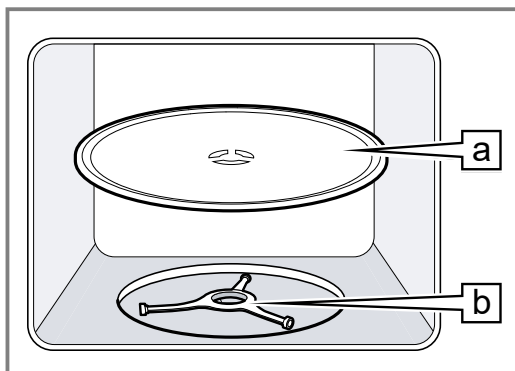

### 6.2 Почистване на уреда преди първата употреба

Почистете камерата и принадлежностите преди за пръв път да пригответе ястия с уреда.

1. Уверете се, че в камерата няма остатъци от опаковка, принадлежности или други предмети.
2. Почистете гладките повърхности в камерата с мека, влажна кърпа.
3. За да отстраните миризмата на новия уред, измийте празната камера с горещ сапунен разтвор. → "Почистване на камерата", Страница 13

### 6.3 Почистване на принадлежностите

- ▶ Почистете принадлежностите основно със сапунен разтвор и мека, влажна кърпа.

### 6.4 Настройване на часа

След свързването на електричеството или спиране на тока на дисплея се показва часа подкана за настройка на часа.

1. Настройте часа посредством въртящото се копче.
2. За да потвърдите часа, натиснете .



## 7 Основни положения при работа с уреда

### 7.1 Стойности на микровълновата мощност

Тук ще откриете преглед на микровълновите мощности и тяхната употреба.

Микровълнова мощност във ватове	Употреба
90	Размразяване на чувствителни ястия.
180	Размразяване и доизпичане на ястия.
360	Готвене на месо и риба или загревяване на чувствителни ястия.
600	Затопляйте и пригответе ястия.
800	Загревяйте течности.

#### Бележка:

Можете да настроите микровълновите мощности за определено времетраене:

- 800 W за 30 минути
- 600 W за 60 минути
- 90 W, 180 W и 360 W за 99 минути

### 7.2 Подходящ за микровълни съд и принадлежност

За да се загреват равномерно Вашите ястия и да не се поврежда уреда, използвайте подходящ съд и принадлежност.

**Бележка:** Преди да използвате съда за микровълнов режим, съблюдавайте данните на производителя. При съмнение извършете тест със съд.

#### Подходящ за микровълнова фурна

Съдове и принадлежности	Обосновка
Съд от устойчив на топлина и подходящ за микровълнов режим материал: <ul style="list-style-type: none"> <li>■ Стъкло</li> <li>■ Стъклокерамика</li> <li>■ Порцелан</li> <li>■ Устойчива на температура пластмаса</li> <li>■ Напълно глазирана керамика без напуквания</li> </ul>	Тези материали пропускат микровълните. Микровълните не повреждат устойчивите на топлина съдове.
Метален прибор	<b>Бележка:</b> За да се избегне забавеното кипване, можете да използвате метални прибори, напр. лъжица в чашата.

#### ВНИМАНИЕ!

Ако метал докосва стената на камерата, възникват искри, които могат да повредят уреда или да разрушат вътрешното стъкло на вратата.

- ▶ Металите, например лъжица в чаша, трябва да бъдат на разстояние от минимум 2 см от стените на камерата и от вътрешната страна на вратата.

#### Не е подходящ за микровълнова фурна

Съдове и принадлежности	Обосновка
Метален съд	Металът не пропуска преминаването на микровълни. Ястията едва се загреват.
Съдове със златни или сребърни декорации	Микровълните могат да повредят златните и сребърни декорации. <b>Съвет:</b> Ако производителят гарантира, че съдът е подходящ за микровълни, можете да използвате съда.

### 7.3 Тестване на съд за склонност към микровълни

Проверявайте съда за склонност към микровълни с тест за съдове. Само при тест за съдове можете да използвате съда в микровълнов режим без ястия.

#### ⚠ ПРЕДУПРЕЖДЕНИЕ – Опасност от изгаряне с гореща вода!

Достъпните части при работа стават горещи.

- ▶ Никога не докосвайте горещите части.
- ▶ Дръжте децата далеч.

1. Празният съд се поставя в камерата.
2. Поставете уреда за ½ - 1 минута на максимална микровълнова мощност.
3. Стартирайте работата.
4. Многократно проверете съда:
  - Когато съдът е студен или с телесна температура, той е подходящ за микровълни.
  - Когато съдът е горещ или възникват искри, прекратете теста. Съдът не е подходящ за микровълни.

### 7.4 Настройка на микровълновия режим

#### ⚠ ПРЕДУПРЕЖДЕНИЕ – Опасност от изгаряне с гореща вода!

При загревяване на течности може да се стигне до забавено кипване. Това ще рече, че температурата на кипване се достига без образуване на типичните мехурчета. Още при слабо разтърсване на съда горещата течност може внезапно силно да кипне и да пръсне.

- ▶ При загряване винаги поставяйте лъжица в съда. Така се избягва забавеното кипване.

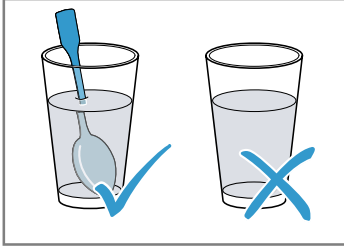

### ВНИМАНИЕ!

Режимът на работа на уреда без ястия в камерата води до претоварване.

- ▶ Никога не стартирайте микровълновия режим без ястия в камерата. Изключение прави краткотраен тест на съдовете.

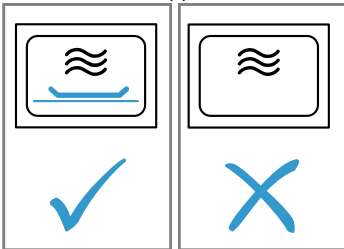

**Съвет:** За да използвате оптимално уреда си, можете да се ориентирате по данните в препоръките за настройка.

→ "Така става", Страница 16

1. Спазвайте указанията за безопасност.  
→ Страница 4
2. Спазвайте указанията за избягване на материални щети. → Страница 5
3. Спазвайте указанията за подходящи за микровълнова фурна съдове и принадлежности.  
→ Страница 9

4. Натиснете за желаната микровълнова мощност.
  5. С въртящия се превключвател настройте желаната продължителност.
  6. Натиснете <sup>start</sup>+30sec.
- ✓ След изтичане на продължителността прозвучава сигнал.

**Бележка:** Ако по време на работа отворите вратата на камерата, уредът спира работа и настроеното време. Ако отново желаете да стартирате продължителността, затворете вратата на камерата и натиснете <sup>start</sup>+30sec.

### Удължаване на времетраенето

Можете по всяко време да удължите настроената продължителност.

- ▶ Натиснете <sup>start</sup>+30sec.
- ✓ Продължителността се удължава с 30 секунди.

### Промяна на продължителност

Можете да промените продължителността по всяко време.

- ▶ С въртящия се превключвател настройте желаната продължителност.

### Прекъсване на работата

- ▶ Отворете вратата на уреда и натиснете <sup>stop</sup>∞ или натиснете два пъти <sup>stop</sup>∞.

## 7.5 QuickStart

Можете да стартирате максималната микровълнова мощност с един бутон.

- ▶ Натиснете <sup>start</sup>+30sec.
- ✓ Максималната микровълнова мощност се стартира за 30 секунди.
- ✓ Новото натискане върху <sup>start</sup>+30sec удължава продължителността с по 30 секунди.

## 8 Памет

С функцията памет можете да запаметявате настройката за ястие и да я извиквате отново по всяко време.

**Съвет:** Ако често приготвяте ястие, използвайте функцията Memory.

### 8.1 Запаметяване на програми с функцията Memory

1. Натиснете ☆.
  2. Натиснете за желаната микровълнова мощност.
  3. С въртящия се превключвател настройте желаната продължителност.
  4. Потвърдете с ☆.
- ✓ Настройката е запаметена.

### 8.2 Стартиране на функцията Memory

**Изискване:** Вратата на уреда е затворена.

1. Натиснете ☆.
- ✓ Появяват се запаметените настройки.
2. Натиснете <sup>start</sup>+30sec.
- ✓ След изтичане на продължителността прозвучава сигнал.

### 8.3 Прекъсване на работата



- ▶ Отворете вратата на уреда и натиснете <sup>stop</sup>∞ или натиснете два пъти <sup>stop</sup>∞.

## 9 Програми



С програмите Вашият уред Ви помага при приготвянето на различни ястия и избира автоматично оптималните настройки.

### 9.1 Настройване на програмата

1. Изберете програмата.
2. Натискайте , докато дисплеят покаже желания номер на програмата.
3. Натиснете **kg**.
- ✓ Дисплеят показва предложено тегло.
4. Настройте теглото на ястието посредством въртящото се копче.  
В случай че не можете да въведете точното тегло, закръглете теглото нагоре или надолу.

5. За да стартирате работата, натиснете  start +30sec.
6. Ако по време на програмата прозвучи сигнал, отворете вратата на уреда.
  - Раздробете, разбъркайте или обърнете ястието.
  - Затворете вратата на уреда.
  - Натиснете  start +30sec.
- ✓ След изтичане на продължителността прозвучава сигнал.

### 9.2 Прекъсване на работата

- ▶ Отворете вратата на уреда и натиснете  stop или натиснете два пъти  stop.

### 9.3 Размразяване с програмна автоматика

С 4-те програми можете да размразявате месо, птици и хляб.

Програма	Ястие	Съдове	Диапазон на тегло в кг
P01	Кайма	отворено	0,20-1,00
P02	Парчета месо	отворено	0,20-1,00
P03	Пиле, пилешки разфасовки	отворено	0,40-1,80
P04	Хляб	отворено	0,20-1,00

#### Размразяване на ястия с програмна автоматика

1. Извадете хранителните продукти от опаковката. Използвайте хранителни продукти, които се складират в легнало положение и на порции при -18 °C.
2. Претеглете хранителните продукти. Теглото Ви е нужно, за да настроите програмата.
3. Поставете хранителните продукти върху подходящ за микровълнови фурни, плосък съд, напр. стъклена или порцеланова чиния. Не поставяйте капак.
4. Настройте програмата. → *Страница 11*
5. **Бележка:** Когато размразявате месо и птици, се образува течност. Отстранете течността при обръщане и в никакъв случай не я използвайте и не позволявайте контакт с други хранителни продукти.
6. Отделете едни от други плоските парчета и каймата преди времето на престой.
7. Размразеният хранителен продукт трябва да престои още 10 до 30 минути, за да се изравни температурата. Големите парчета месо се нуждаят от по-дълго време на престой в сравнение с малките. При птици след времето на престой извадете вътрешностите.
8. Можете да продължите обработката на хранителните продукти дори когато дебелият парчета евентуално още не са напълно размразени.

### 9.4 Готвене с програмна автоматика

С трите програми за готвене можете да пригответе ориз, картофи или зеленчуци.

Програма	Ястие	Съдове	Диапазон на тегло в кг	Указания
P05	Ориз	с капак	0,05-0,20	<ul style="list-style-type: none"> <li>■ За ориз използвайте голяма, висока форма.</li> <li>■ Не използвайте ориз за бързо приготвяне в плик.</li> <li>■ На 100 г ориз добавете двойно до тройно количество вода.</li> </ul>

Програма	Ястие	Съдове	Диапазон на тегло в кг	Указания
P06	Картофи	с капак	0,15-1,00	<ul style="list-style-type: none"> <li>За картофи със сол нарежете пресните картофи на малки, равни парчета.</li> <li>На 100 г картофи със сол добавете една с.л. вода и малко сол.</li> </ul>
P07	Зеленчуци	с капак	0,15-1,00	<ul style="list-style-type: none"> <li>Претеглете пресни, почистени зеленчуци.</li> <li>Нарежете зеленчуците на малки, равни парчета.</li> <li>На 100 г зеленчуци добавете една с.л. вода.</li> </ul>

#### Готвене на ястия с програмна автоматика

- Претеглете хранителните продукти. Теглото Ви е нужно, за да настроите програмата.
- Поставете хранителните продукти в подходящ за микровълни съд и го затворете с капак.
- Добавете количество вода според указанията на производителя върху опаковката.

- Настройте програмата. → Страница 11
- След изтичане на програмата разбъркайте хранителните продукти още веднъж.
- Хранителният продукт трябва да престои още 5 до 10 минути, за да се изравни температурата. Резултатите от готвенето зависят от качеството и свойствата на хранителните продукти.

## 10 Защита от деца

Обезопасете Вашия уред, за да не могат децата по погрешка да го включват или да променят настройките.

### 10.1 Активиране на защитата от деца

**Изискване:** Уредът е изключен.

- Натиснете за ок. 4 секунди на  $\infty^{\text{stop}}$ .

- ✓ Панелът за управление е блокиран.
- ✓ На дисплея се появява **SAFE**.

### 10.2 Деактивиране на защитата от деца

- Натиснете за ок. 4 секунди на  $\infty^{\text{start}}$ .
- ✓ Панелът за обслужване е отблокиран.

## 11 Основни настройки

Можете да настроите Вашия уред според Вашите потребности.

### 11.1 Общ преглед на основните настройки

Тук ще намерите общ преглед на основните настройки и фабричните настройки. Основните настройки зависят от оборудването на Вашия уред.

Индикация	Основна настройка	Избор	Описание
1	Сигнал на бутоните	OFF = изкл. ON = вкл. <sup>1</sup>	Включване или изключване на тоновете на бутоните <b>Бележка:</b> Звуча на бутоните за $\infty^{\text{start}}$ и $\infty^{\text{stop}}$ не можете да изключите.
2	Демо режим	OFF = изкл. <sup>1</sup> ON = вкл.	Уредът е изключен. Можете да използвате бутоните и индикатора. Бутоните са без функция, така че например при микровълните няма мощност. Търговците използват предимно демо режима. Докато демо режимът е активиран, на дисплея се показва <b>M</b> .







<sup>1</sup> Фабрична настройка (може да се различава според типа уред)

### 11.2 Промяна на основна настройка

**Изискване:** Уредът е изключен.

- В продължение на няколко секунди задръжте натиснати  $\infty^{\text{start}}$  и  $\infty^{\text{stop}}$ .
- ✓ Дисплеят показва 1 за първата основна настройка.

- За да обработите основната настройка, натиснете  $\infty^{\text{start}}$  +30sec.
- ✓ На дисплея свети настроеният избор.
- С въртящия се превключвател настройте желанния избор.
- За да приемете основната настройка, натиснете  $\infty^{\text{start}}$  +30sec.

5. За да напуснете основната настройка, натиснете .
6. С въртящия се превключвател сменете на основна настройка .
7. За да обработите основната настройка, натиснете .
- ✓ На дисплея свети настроенят избор.
8. С въртящия се превключвател настройте желанния избор.
9. За да приемете основната настройка, натиснете .
10. За да напуснете основната настройка, натиснете .
11. За да напуснете менюто с основните настройки, отново натиснете .

**Съвет:** Можете по всяко време да промените отново настройката.

## 12 Почистване и поддръжка

Почиствайте и поддържайте старателно Вашия уред, за да съхраните неговата функционалност за дълго време.

### 12.1 Препарат за миене

Използвайте само подходящи почистващи средства.

#### ПРЕДУПРЕЖДЕНИЕ – Опасност от токов удар!

Проникващата влага може да предизвика токов удар.

- ▶ За почистване на уреда не използвайте машина за почистване с пара или с високо налягане.

#### **ВНИМАНИЕ!**

Неподходящи почистващи средства могат да повредят повърхностите на уреда.

- ▶ Не използвайте агресивни или абразивни почистващи средства.
- ▶ Не използвайте почистващи средства с високо съдържание на алкохол.
- ▶ Не използвайте твърди абразивни гъби или гъби за чистене.
- ▶ Не използвайте специални почистващи препарати за топло почистване.
- ▶ Използвайте препарати за стъкло, шабери за стъкло или средства за грижа за неръждаема стомана само ако те са препоръчани за съответната част в инструкцията за почистване.
- ▶ Преди употреба добре измивайте новите гъби.

Кои почистващи препарати са подходящи за отделните повърхности и части, ще научите в отделните ръководства за почистване.



### 12.2 Почистване на уреда

Почиствайте уреда според посоченото, за да не се повредят различните части и повърхности поради грешно почистване или неподходящ препарат.

1. Спазвайте указанията за почистващите средства. → Страница 13
2. Указанията за почистване на компонентите на уреда или повърхностите да се спазват.



### 11.3 Промяна на часа

Можете да променят часа по всяко време.

1. Натиснете .
2. Настройте часа посредством въртящото се копче.
3. За да потвърдите часа, натиснете .

### 11.4 Скриване на часа в режим в готовност

Можете да скриете часа в режим в готовност.

1. Натиснете .
2. Натиснете .

**Бележка:** За да скриете отново часа, отново натиснете .

3. Когато не е посочено нищо друго:
  - Почистете компонентите на уреда с горещ сапунен разтвор и с мека, влажна кърпа.
  - Подсушете с мека кърпа.

### 12.3 Почистване на камерата

#### **ВНИМАНИЕ!**

Неправилното почистване може да повреди камерата.

- ▶ Не използвайте спрей за фурна, абразивни средства или други агресивни почистващи средства.

1. Спазвайте указанията за почистващите средства. → Страница 13
2. Почистете с горещ сапунен разтвор или оцетна вода.
3. При силно замърсяване използвайте препарат за почистване на фурни. Използвайте почистващи препарати за фурна само в студена камера.

**Съвет:** За да се отстранят неприятните миризми, загрейте чаша вода с няколко капки лимонов сок за 1 до 2 минути с максимална микровълнова мощност. За да избегнете забавено кипване, винаги вкарвайте в съда лъжица.

4. След това избършете камерата с мека кърпа.
5. Изсушете камерата с отворена врата.

### 12.4 Почистване на предната страна на уреда

#### **ВНИМАНИЕ!**

Неправилното почистване може да повреди предната част на уреда.

- ▶ Не използвайте препарати за стъкло, метална стъргалка или стъклени шпатули за почистване.
- ▶ За да избегнете корозия върху предните части от неръждаема стомана, веднага отстранявайте петната от котлен камък, мазнина, киселина и белтъци.
- ▶ При повърхности от неръждаема стомана използвайте специални средства за поддръжка на неръждаема стомана за горещи повърхности.

1. Спазвайте указанията за почистващите средства.  
→ Страница 13
2. Почистете предната страна на уреда с горещ сапунен разтвор и с мека, влажна кърпа.  
**Бележка:** На предната страна на уреда са възможни малки цветови различия поради различните материали, като напр. стъкло, пластмаса или метал.
3. При уреди с предна част от неръждаема стомана нанесете средството за поддръжка на неръждаемата стомана с мека кърпа на тънък слой. Средства за поддръжка на неръждаема стомана ще получите от служба за обслужване на клиентите или в специализираната търговска мрежа.
4. Подсушете с мека кърпа.

## 12.5 Почистване на панела за обслужване

### ВНИМАНИЕ!

Неправилното почистване може да повреди панела за обслужване.

- ▶ Никога не бършете панела за обслужване мокър.
1. Спазвайте указанията за почистващите средства.  
→ Страница 13
  2. Почистете панела за обслужване с микрофазерна кърпа или с мека, влажна кърпа.
  3. Подсушете с мека кърпа.

## 12.6 Почистване на принадлежностите

1. Спазвайте указанията за почистващите средства.  
→ Страница 13
2. Загорелите остатъци от храна се размекват с мека, влажна кърпа и горещ сапунен разтвор.
3. Почистете принадлежностите с горещ сапунен разтвор и мека, влажна кърпа или с четка.

4. Подсушете с мека кърпа.

## 12.7 Почистване на стъклата на вратата

### ВНИМАНИЕ!

Неправилното почистване може да повреди стъклата на вратата.

- ▶ Не използвайте стъргалка за стъкло.
1. Спазвайте указанията за почистващите средства.  
→ Страница 13
  2. Почистете стъклата на вратата с мека, влажна кърпа и препарат за стъкло.  
**Бележка:** Сенките върху стъклата на вратата, които приличат на трептения, са светлинни отражения от осветлението на камерата.
  3. Подсушете с мека кърпа.

## 12.8 Подпомагане на почистването

Подпомагането на почистването е бърза алтернатива на почистването на камерата. Подпомагането на почистването размеква замърсяванията чрез изпаряване на сапунен разтвор. Замърсяванията след това по-леко се отстраняват.

### Настройване на подпомагане на почистването

1. Сипете няколко капки почистващ препарат в чаена чаша с вода.
2. За да избегнете забавено кипване, поставете лъжичка в чашата.
3. Поставете чашата в средата на камерата.
4. Натиснете за ок. 4 секунди на  $\frac{800}{\text{clean}}$ .
5. Натиснете  $\frac{\text{start}}{+30\text{sec.}}$ .
- ✓ След изтичане на продължителността прозвучава сигнал.
6. След това избършете камерата с мека кърпа.
7. Изсушете камерата с отворена врата.

# 13 Отстраняване на неизправности

Можете да отстраните самостоятелно малки неизправности по Вашия уред. Преди да се свържете с отдела по обслужване на клиенти, направете справка с информацията за отстраняване на неизправности. Така ще избегнете ненужни разходи.

### ⚠ ПРЕДУПРЕЖДЕНИЕ – Опасност от нараняване!

Некомпетентно извършените ремонти представляват опасност.

- ▶ Само обучен специализиран персонал трябва да извършва ремонти на уреда.
- ▶ Ако уредът е дефектен, се свържете с отдела по обслужване на клиенти.

### ⚠ ПРЕДУПРЕЖДЕНИЕ – Опасност от токов удар!

Некомпетентно извършените ремонти представляват опасност.

- ▶ Само обучен за целта специализиран персонал трябва да извършва ремонти на уреда.
- ▶ За ремонта на уреда трябва да се използват само оригинални резервни части.
- ▶ Ако кабелът за свързване към мрежата на този уред бъде повреден, той трябва да се смени от производителя или неговия отдел по обслужване на клиенти, или от друго лице с подобна квалификация, за да се избегнат опасности.

## 13.1 Функционални неизправности

### Неизправност

Уредът не функционира.

### Причина и отстраняване на неизправности

Щепселът на кабела не е вкаран.

- ▶ Свържете уреда към електрозахранващата мрежа.

Дефектен предпазител.

- ▶ Проверете предпазителя в кутията с предпазители.

Неизправност	Причина и отстраняване на неизправности
Уредът не функционира.	Спиране на електрозахранването. ▶ Проверете дали функционират осветлението на помещението или други уреди в помещението.
	Функционална неизправност 1. Изключете предпазителя от таблото. 2. След ок. 10 секунди включете отново предпазителя. 3. Ако повредата настъпи повторно, обадете се на службата за обслужване на клиенти.
	Вратата не е затворена изцяло. ▶ Проверете дали остатъци от ястия или чуждо тяло не възпрепятстват хода на вратата.
Ястията се загряват по-бавно от обикновено.	Микровълновата мощност е настроена твърде ниско. ▶ Настройте по-висока микровълнова мощност.
	В уреда е поставено по-голямо количество от обикновено. ▶ Настройте по-дълга продължителност. За двойното количество се нуждаете от двойно време.
	Ястията са по-студени от обикновено. ▶ Обърнете ястията или ги разбърквайте междувременно.
Нарушен ход на въртящата се чиния.	Мръсотия или чужди тела в зоната на задвижването на въртящата се чиния. ▶ Почистете пръстена и вдлъбнатината в камерата.
Микровълновият режим прекъсва.	Уредът има повреда. ▶ Ако тази грешка възникне повторно, обадете се на отдела по обслужване на клиенти.

## 14 Предаване за отпадъци

Тук ще узнаете как се предават правилно за отпадъци излезли от употреба уреди.

### 14.1 Предаване за отпадъци на излезли от употреба уреди

Чрез екологосъобразно предаване за отпадъци е възможна повторна употреба на ценни суровини.

- ▶ Предайте уреда за отпадъци по екологосъобразен начин.  
Актуална информация относно начините на предаване за отпадъци ще получите от Вашия специализиран търговец, както и от съответната общинска или градска управа.



Този уред е обозначен в съответствие с европейската директива 2012/19/ЕС за стари електрически и електронни уреди (waste electrical and electronic equipment - WEEE). Тази директива регламентира валидните в рамките на ЕС правила за приемане и използване на стари уреди.

## 15 Отдел по обслужване на клиенти

В случай че имате въпроси относно приложението, не можете да отстраните дадена неизправност на уреда самостоятелно или е необходим ремонт на уреда, се обърнете към нашия отдел по обслужване на клиенти.

Подробна информация относно гаранционния срок и гаранционните условия във Вашата страна ще получите от нашия отдел по обслужване на клиенти, Вашия търговец или на нашата уеб страница. В случай че желаете да се свържете с отдела по обслужване на клиенти, са Ви необходими номерът на изделието (E-Nr.) и заводският номер (FD) на Вашия уред.

Данните за контакт на отдела по обслужване на клиенти ще намерите в приложения указател с отдели по обслужване на клиенти или на нашата уеб страница.

### 15.1 Номер на изделието (E-Nr.) и заводски номер (FD)

Номерът на изделието (E-Nr.) и заводският номер (FD) са посочени на фабричната табелка на уреда. Отворете вратата на уреда, за да видите фабричната табелка с номерата.

Можете да си запишете данните, за да разполагате своевременно с данните на Вашия уред и телефонния номер на отдела по обслужване на клиенти.

## 16 Така става

За различни ястия тук ще откриете подходящите настройки и най-добрите принадлежности и съдове. Препоръките сме съгласували оптимално за Вашия уред.

### 16.1 Така процедурите най-добре

Тук ще научите как най-добре да действате стъпка по стъпка, за да можете идеално да използвате препоръките за настройка. Ще получите данни за много ястия с информация и съвети за идеално използване на уреда "от първия път" и настройка.

#### **⚠ ПРЕДУПРЕЖДЕНИЕ – Опасност от изгаряния!**

Загрятите храни отдават топлина. Съдовете могат да се нагорещат.

- ▶ Винаги изваждайте принадлежностите или съдовете с топлозащитни ръкавици от камерата.

**Бележка:** Данните са времената в таблиците са отпавни стойности и зависят от качеството, температурата и свойствата на хранителните продукти.

1. Преди използване отстранете от камерата за приготвяне ненужните съдове.
2. Изберете ястие от препоръките за настройка.
3. Поставете ястието в подходящ съд.  
→ "Подходящ за микровълни съд и принадлежност", Страница 9
4. Поставете съда върху въртящата се чиния.
5. Настройте уреда съгласно препоръките за настройка.  
Често пъти времевите диапазони са посочени в препоръките за настройка. Първо настройте по-късата продължителност. Ако е нужно, удължете продължителността. Ако в таблиците са посочени 2 микровълнови мощности и продължителности, първо настройте първата микровълнова мощност и продължителност и след сигнала втората.

**Съвет:** Ако искате да пригответе отклоняващи се от таблиците количества, настройте за двойно количество приблизително двойна продължителност.

### 16.2 Съвети за размразяване и затопляне

Спазвайте тези съвети за добри резултати при размразяване и нагриване.

Тема	Съвет
Ястието трябва след изтичане на продължителността да е размразено, горещо или сготвено.	Настройте по-дълго времетраене. По-големи количества и по-високи ястия имат нужда от повече време.

Тема	Съвет
Ястието трябва след изтичане на продължителността да не се прегрява по ръба и да е готово в средата.	<ul style="list-style-type: none"> <li>■ Периодично разбърквайте ястието.</li> <li>■ Настройте по-ниска микровълнова мощност и по-дълга продължителност.</li> </ul>
Птиците или месото трябва след размразяването да не са сготвени само отвън, а в средата да са замразени.	<ul style="list-style-type: none"> <li>■ Настройте по-ниска микровълнова мощност.</li> <li>■ При големи количества обръщайте продукта за размразяване неколккратно.</li> </ul>
Ястието не трябва да е твърде сухо.	<ul style="list-style-type: none"> <li>■ Настройте по-ниска микровълнова мощност.</li> <li>■ Настройте по-кратка продължителност.</li> <li>■ Покрийте ястието.</li> <li>■ Добавете още течност.</li> </ul>

### 16.3 Размразяване

С Вашия уред можете да размразявате дълбокозамразени ястия.

#### Размразяване на ястия

1. Поставете замразените хранителни продукти в отворен съд върху въртящата се чиния.  
Чувствителните части, като напр. бутчета и крилца на пиле или мазните части от печеното можете да покривате с малки парченца алуминиево фолио. Фолиото не бива да докосва стените на фурната.
2. Стартирайте работата.  
След половината от времето на разтопяване можете да свалите алуминиевото фолио.
3. **Бележка:** Когато размразявате месо и птици, се образува течност.  
Отстранете течността при обръщане и в никакъв случай не я използвайте и не позволявайте контакт с други хранителни продукти.
4. От време на време разбърквайте или обръщайте ястията един до два пъти.  
Многократно обърнете големите парчета.
5. За да се изравни температурата, оставете размразените ястия ок. 10 до 20 минути при стайна температура.  
След това можете да извадите вътрешностите на птиците. Месото можете да продължите да обработвате и със замразена вътрешност.



**Размразяване с микровълнов режим**

Спазвайте препоръките за настройка за размразяване на дълбокозамразени ястия с микровълнов режим.

<b>Ястие</b>	<b>Тегло в г</b>	<b>Микровълнова мощност във ватове</b>	<b>Продължителност в мин</b>
Цели парчета телешко, говеждо или свинско месо със или без кости	800	1. 180 2. 90	1. 15 2. 10 - 20
Цели парчета телешко, говеждо или свинско месо със или без кости	1000	1. 180 2. 90	1. 20 2. 15 - 25
Цели парчета телешко, говеждо или свинско месо със или без кости	1500	1. 180 2. 90	1. 30 2. 20 - 30
Парчета или резени от телешко, говеждо или свинско месо	200	1. 180 2. 90	1. 2 <sup>1</sup> 2. 4 - 6
Парчета или резени от телешко, говеждо или свинско месо	500	1. 180 2. 90	1. 5 <sup>1</sup> 2. 5 - 10
Парчета или резени от телешко, говеждо или свинско месо	800	1. 180 2. 90	1. 8 <sup>1</sup> 2. 10 - 15
Смесена кайма <sup>2,3</sup>	200	90	10 <sup>4</sup>
Смесена кайма <sup>2,3</sup>	500	1. 180 2. 90	1. 5 <sup>4</sup> 2. 10 - 15
Смесена кайма <sup>2,3</sup>	800	1. 180 2. 90	1. 8 <sup>4</sup> 2. 10 - 20
Птици или части от птици <sup>5</sup>	600	1. 180 2. 90	1. 8 2. 10 - 20
Птици или части от птици <sup>5</sup>	1200	1. 180 2. 90	1. 15 2. 10 - 20
Рибено филе, рибен котлет или шайби риба <sup>5</sup>	400	1. 180 2. 90	1. 5 2. 10 - 15
Зеленчуци, напр. грах	300	180	10 - 15
Плодове, напр. малини <sup>5</sup>	300	180	7 - 10 <sup>6</sup>
Плодове, напр. малини <sup>5</sup>	500	1. 180 2. 90	1. 8 <sup>6</sup> 2. 5 - 10
Масло, разтопяване <sup>7</sup>	125	1. 180 2. 90	1. 1 2. 2 - 3
Масло, разтопяване <sup>7</sup>	250	1. 180 2. 90	1. 1 2. 3 - 4
Хляб цял	500	1. 180 2. 90	1. 6 2. 5 - 10
Хляб цял	1000	1. 180 2. 90	1. 12 2. 10 - 20
Сладкиш, сух, напр. кекс <sup>8,9</sup>	500	90	10 - 15
Сладкиш, сух, напр. кекс <sup>8,9</sup>	750	1. 180 2. 90	1. 5 2. 10 - 15
Сладкиш, сочен, напр. с плодове или извара <sup>8</sup>	500	1. 180 2. 90	1. 5 2. 15 - 20
Сладкиш, сочен, напр. с плодове или извара <sup>8</sup>	750	1. 180 2. 90	1. 7 2. 15 - 20

<sup>1</sup> При обръщането отделете размразените части една от друга.

<sup>2</sup> Замразявайте ястията плоско.

<sup>3</sup> Отстранете вече размразеното месо.

<sup>4</sup> Обръщайте ястието многократно.

<sup>5</sup> Отделете размразените части една от друга.

<sup>6</sup> Периодично разбърквайте внимателно ястието.

<sup>7</sup> Отстранете изцяло опаковката.

<sup>8</sup> Размразявайте само сладкиши без глазура, сметана, желатин или крем.

<sup>9</sup> Отделете парчетата сладкиш едно от друго.

## 16.4 Загриване

С Вашия уред можете да загревате ястия.

### Загриване на ястия

#### **⚠ ПРЕДУПРЕЖДЕНИЕ – Опасност от изгаряния!**

Загрятите храни отдават топлина. Съдовете могат да се нагорещат.

- ▶ Винаги изваждайте принадлежностите или съдовете с топлозащитни ръкавици от камерата.

#### **⚠ ПРЕДУПРЕЖДЕНИЕ – Опасност от изгаряне с гореща вода!**

При загреване на течности може да се стигне до забавено кипване. Това ще рече, че температурата на кипване се достига без образуване на типичните мехурчета. Още при слабо разтърсване на съда горещата течност може внезапно силно да кипне и да пръсне.

- ▶ При загреване винаги поставяйте лъжица в съда. Така се избягва забавеното кипване.

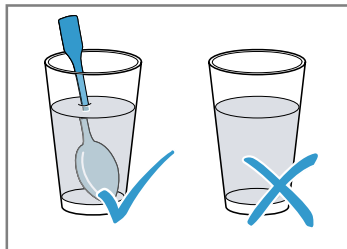

### **ВНИМАНИЕ!**

Ако метал докосва стената на камерата, възникват искри, които могат да повредят уреда или да разрушат вътрешното стъкло на вратата.

- ▶ Металите, например лъжица в чаша, трябва да бъдат на разстояние от минимум 2 см от стените на камерата и от вътрешната страна на вратата.
1. Извадете готовите ястия от опаковката и ги поставете в подходящ за микровълнова фурна съд.
  2. Разпределяйте ястията плоско в съда.
  3. Покривайте ястията с подходящ капак, чиния или специално фолио за микровълнова фурна.
  4. Стартирайте работата.
  5. Междувременно многократно обърнете или разбъркайте ястията. Различни компоненти на ястията могат да се загреват различно бързо.
  6. Проверявайте температурата.
  7. За да се изравни температурата, оставете загрятите ястия ок. 2 до 5 минути при стайна температура.

### Загриване на дълбокозамразени ястия с микровълни

Спазвайте препоръките за настройка за загреване на дълбокозамразени ястия с микровълнов режим.

Ястие	Тегло в г	Микровълнова мощност във ватове	Продължителност в мин
Меню, ястие в чиния, готово ястие с 2-3 компоненти	300 - 400	600	8 - 11
Супа	400	600	8 - 10
Яхния	500	600	10 - 13
Резени или парчета месо в сос, напр. гулаш	500	600	12 - 17 <sup>1</sup>
Запеканки, например лазаня, канелони	450	600	10 - 15
Гарнитурни, напр. ориз, паста <sup>2</sup>	250	600	2 - 5
Гарнитурни, напр. ориз, паста <sup>2</sup>	500	600	8 - 10
Зеленчуци, напр. грах, броколи, моркови <sup>3</sup>	300	600	8 - 10
Зеленчуци, напр. грах, броколи, моркови <sup>3</sup>	600	600	14 - 17
Спанак със сметана <sup>4</sup>	450	600	11 - 16

<sup>1</sup> При разбъркване отделете парчетата месо едно от друго.

<sup>2</sup> Добавете малко течност към ястието.

<sup>3</sup> В съда добавете вода колкото да покрие дъното.

<sup>4</sup> Пригответе ястието без добавяне на вода.

**Загряване с микровълнов режим**

Спазвайте препоръките за настройка за загряване с микровълнов режим.

Ястие	Количество	Микровълнова мощност във ватове	Продължителност в мин
Напитки <sup>1</sup>	200 мл	800	2 - 3 <sup>2,3</sup>
Напитки <sup>1</sup>	500 мл	800	3 - 4 <sup>2,3</sup>
Бebешка храна, напр. бутилки с мляко <sup>4</sup>	50 мл	360	прибл. 0,5 <sup>5,6</sup>
Бebешка храна, напр. бутилки с мляко <sup>4</sup>	100 мл	360	прибл. 1 <sup>5,6</sup>
Бebешка храна, напр. бутилки с мляко <sup>4</sup>	200 мл	360	1,5 <sup>5,6</sup>
Супа 1 чаша	200 г	600	2 - 3
Супа 2 чаши	400 г	600	4 - 5
Меню, ястие в чиния, готово ястие с 2-3 компоненти	350-500 г	600	4 - 8
Месо в сос <sup>7</sup>	500 г	600	8 - 11
Яхния	400 г	600	6 - 8
Яхния	800 г	600	8 - 11
Зеленчуци, 1 порция <sup>8</sup>	150 г	600	2 - 3
Зеленчуци, 2 порции <sup>8</sup>	300 г	600	3 - 5

<sup>1</sup> Добавете лъжица в чашата.

<sup>2</sup> Не прегрявайте алкохолните напитки.

<sup>3</sup> Проверявайте ястието периодично.

<sup>4</sup> Загрявайте бebешката храна без биберон или капак.

<sup>5</sup> След загряване винаги разклащайте добре ястието.

<sup>6</sup> Непременно проверявайте температурата.

<sup>7</sup> Парчета месо разделени.

<sup>8</sup> Добавете малко течност към ястието.

**16.5 Приготвяне**

С Вашия уред можете да готвите ястия.

**Приготвяне на ястия****⚠ ПРЕДУПРЕЖДЕНИЕ – Опасност от изгаряния!**

Загрятите храни отдават топлина. Съдовете могат да се нагорещат.

► Винаги изваждайте принадлежностите или съдовете с топлозащитни ръкавици от камерата.

1. Проверете дали съдът се побира в камерата за готвене и дали въртящата се чиния може да се движи свободно.
2. Разпределяйте ястията плоско в съда.
3. Покривайте ястията с подходящ капак, чиния или специално фолио за микровълнова фурна.
4. Поставете съда върху въртящата се чиния.
5. Стартирайте работата.
6. За да се изравни температурата, оставете загрятите ястия ок. 2 до 5 минути при стайна температура.

**Готвене с микровълнов режим**

Ястие	Количество	Принадлежности	Микровълнова мощност във ватове	Продължителност в мин	Указания
Риба, напр. парчета филе	400 г	Отворен съд	600	10-15	Добавете към ястието малко вода, лимонен сок или вино.
Зеленчуци, пресни	250 г	Затворен съд	600	5-10	Нарежете съставките на еднакво големи парчета. На всеки 100 г добавете 1 до 2 с.л. вода. Периодично разбърквайте ястието.
Зеленчуци, пресни	500 г	Затворен съд	600	10-15	Периодично разбърквайте ястието.

Ястие	Количество	Принадлежности	Микровълнова мощност във ватове	Продължителност в мин	Указания
Картофи	250 г	Затворен съд	600	8-10	Нарежете съставките на еднакво големи парчета. На всеки 100 г добавете 1 до 2 с.л. вода. Периодично разбърквайте ястието.
Картофи	500 г	Затворен съд	600	11-14	Нарежете съставките на еднакво големи парчета. На всеки 100 г добавете 1 до 2 с.л. вода. Периодично разбърквайте ястието.
Картофи	750 г	Затворен съд	600	15-22	Нарежете съставките на еднакво големи парчета. На всеки 100 г добавете 1 до 2 с.л. вода. Периодично разбърквайте ястието.
Ориз	125 г	Затворен съд	1. 800 2. 180	1. 5-7 2. 12-15	Добавете двойно количество течност.
Ориз	250 г	Затворен съд	1. 800 2. 180	1. 6-8 2. 15-18	Добавете двойно количество течност.
Плодове, компот	500 г	Затворен съд	600	9-12	-
Сладки десерти, напр. пудинг, инстантен	500 мл	Затворен съд	600	6-8	Междувременно разбъркайте добре 2 до 3 пъти пудинга с телта за разбиване.

## 16.6 Тестови ястия

Тези прегледи са изготвени за тестови институти, за да е по-лесно тестването на уреда съгласно EN 60350-1:2013 респ. IEC 60350-1:2011 и съгласно стандарт EN 60705:2012, IEC 60705:2010.

### Готвене с микровълнов режим

Ястие	Микровълнова мощност във ватове	Продължителност в мин	Указание
Яйчено мляко, 750 г	1. 360 2. 90	1. 12 - 17 2. 20 - 25	Поставете пирексна форма 20 x 25 см върху въртящата се чиния.
Пандишпан	600	8 - 10	Поставете пирексна форма Ø 22 см върху въртящата се чиния.
Руло от кайма	600	23 - 28	Поставете пирексна форма върху въртящата се чиния.

### Размразяване с микровълнов режим

Препоръки за настройка за размразяване с микровълнов режим.

Ястие	Микровълнова мощност във ватове	Продължителност в мин	Указание
Месо	1. 180 2. 90	1. 5 - 7 2. 10 - 15	Поставете пирексна форма Ø 22 см върху въртящата се чиния.



A series of horizontal lines for writing on a page.



A series of horizontal lines for writing, starting from the top of the page and extending to the bottom. The lines are evenly spaced and cover the majority of the page's width.



A series of horizontal lines for writing, starting with a solid line and followed by multiple dashed lines.



## Thank you for buying a Bosch Home Appliance!

Register your new device on MyBosch now and profit directly from:

- **Expert tips & tricks for your appliance**
- **Warranty extension options**
- **Discounts for accessories & spare-parts**
- **Digital manual and all appliance data at hand**
- **Easy access to Bosch Home Appliances Service**

Free and easy registration – also on mobile phones:

[www.bosch-home.com/welcome](http://www.bosch-home.com/welcome)

**BOSCH**  
HOME APPLIANCES  
**SERVICE**

## Looking for help? You'll find it here.

Expert advice for your Bosch home appliances, help with problems or a repair from Bosch experts.

Find out everything about the many ways Bosch can support you:

[www.bosch-home.com/service](http://www.bosch-home.com/service)

Contact data of all countries are listed in the attached service directory.

### **Robert Bosch Hausgeräte GmbH**

Carl-Wery-Straße 34

81739 München

GERMANY

[www.bosch-home.com](http://www.bosch-home.com)



**9001625716** (010223)

bg