



Zaregistrujte
svůj nový
spotřebič na MyBosch
a získejte výhody
zdarma:
[bosch-home.com/
welcome](https://bosch-home.com/welcome)



Sušička

WTWH762BY

cs Návod k použití a instalaci

Vaše nová sušička

Rozhodli jste se pro zakoupení sušičky značky Bosch.

Věnujte prosím několik minut času přečtení a seznámení se s přednostmi vaší sušičky.

Pro zajištění vysoké kvality značky Bosch byla u každé sušičky opouštějící náš závod provedena pečlivá kontrola funkce a bezvadného stavu.

Další informace k našim výrobkům, příslušenství, náhradním dílům a servisu najdete na našich internetových stránkách www.bosch-home.com nebo se obraťte na naše servisní střediska.

Popisuje-li návod k použití a instalaci různé modely, bude na odpovídajících místech upozorněno na rozdíly.



Uvedte sušičku do provozu teprve po přečtení tohoto návodu k použití a instalaci!

Grafická úprava

Varování!

Tato kombinace symbolu a výstražného slova upozorňuje na eventuální nebezpečnou situaci. Nedodržení pokynů může mít za následek smrt nebo poranění.

Pozor!

Toto výstražné slovo upozorňuje na eventuální nebezpečnou situaci. Nedodržení pokynů může mít za následek věcné a/nebo ekologické škody.

Pokyn/tip

Pokyny pro optimální používání spotřebiče / užitečné informace.

1. 2. 3. / a) b) c)





Manipulační kroky jsou označeny číslicemi nebo písmeny.

■ / -

Výčty jsou označeny čtverečkem nebo pomlčkou.

Obsah

 Předpokládané použití	4	Vyjmutí prádla a vypnutí spotřebiče.	31
 Bezpečnostní pokyny	5	Vyprázdnění nádržky na kondenzovanou vodu	32
Děti / dospělí / domácí zvířata	5	Odstranění vláken	33
Instalace	6	 Nastavení spotřebiče	34
Obsluha	8	Dětská pojistka	34
Čištění/údržba	10	Tiché sušení	34
 Pokyny pro úsporu	12	Přizpůsobení nastavení spotřebiče	35
 Instalace a připojení spotřebiče.	12	 Home Connect.	37
Rozsah dodávky	12	Vyvolání nabídky Home Connect.	37
Instalace spotřebiče	13	Spojení s domácí sítí nebo aplikací Home Connect	38
Připojení spotřebiče	14	Aktivace/deaktivace Wi-Fi	40
Před prvním použitím	15	Resetování síťových nastavení.	40
Volitelné příslušenství	16	Aktualizace softwaru	41
 Stručný návod	17	Řízení energie	41
 Seznámení se spotřebičem.	18	Upozornění k ochraně údajů	43
Přehled spotřebiče	18	Prohlášení o shodě	43
Panel	19	 Odtok kondenzované vody.	44
 Displej.	20	 Čištění a údržba.	47
 Přehled programů	23	Čištění spotřebiče	47
 Nastavení programu	25	Čištění senzoru vlhkosti.	47
 Prádlo	28	Čištění sítka v nádržce na kondenzovanou vodu	48
Příprava prádla	28	Čištění spodní části	49
Třídění prádla	28	 Údržba spotřebiče	51
 Obsluha spotřebiče	29	Příprava před údržbou spotřebiče	51
Vložení prádla a zapnutí spotřebiče	29	Provedení jednoduché údržby spotřebiče	53
Nastavení programu	30	Provedení intenzivní údržby spotřebiče	54
Spuštění programu	30	 Nápověda pro spotřebič.	57
Průběh programu	30	 Přeprava spotřebiče	60
Změna programu nebo přidání prádla	31		
Přerušování programu	31		
Konec programu.	31		

	Hodnoty spotřeby	61
	Tabulka s hodnotami spotřeby	61
	Nejefektivnější program pro bavlněné textilie	61
	Technické údaje	62
	Likvidace	62
	Zákaznický servis	63

Předpokládané použití

- Tento spotřebič je určen pouze pro použití v domácnosti.
- Neinstalujte ani neprovozujte tento spotřebič v místech, kde je vystaven působení mrazu nebo venkovního prostředí. Pokud ve spotřebiči zmrzne zbytková voda, vzniká nebezpečí jeho poškození. Zmrzlé hadice mohou praskat / mohou se vytvářet trhliny.
- Spotřebič lze používat pouze pro sušení a aviváž domácího prádla, tj. částí, které byly vyprány ve vodě a jsou vhodné pro sušení v bubnu pračky (viz štítek na prádle). Používání spotřebiče pro jiné účely je mimo určenou oblast jeho použití a je zakázáno.
- Tento spotřebič je určen pro použití maximálně ve výšce 2 000 metrů nad hladinou moře.

Než zapnete spotřebič:

Zkontrolujte, zda spotřebič nemá viditelné poškození. Nespouštějte spotřebič, je-li poškozený. V případě jakýchkoli problémů se obraťte na našeho odborného prodejce nebo zákaznický servis.

Čtěte a dodržujte provozní a instalační pokyny a všechny další informace dodané společně s tímto spotřebičem.

Uschovejte dokumenty pro další použití nebo pro další majitele.

Bezpečnostní pokyny

Následující bezpečnostní informace a pokyny jsou určeny pro vaši ochranu před zraněním i ochranu okolí před věcnými škodami.

Je však třeba přijmout potřebná opatření a při instalaci, údržbě, čištění a provozu spotřebiče postupovat s náležitou opatrností.

Děti / dospělí / domácí zvířata

Varování Nebezpečí smrti!

Děti a jiné osoby, které nejsou schopné posoudit příslušné nebezpečí při používání spotřebiče, se mohou poranit nebo se mohou dostat do životu nebezpečné situace. Proto vezměte na vědomí tyto skutečnosti:

- Děti ve věku od 8 let a dospělé osoby s omezenými fyzickými, smyslovými či duševními schopnostmi nebo osoby s nedostatečnými zkušenostmi mohou spotřebič používat, pokud jsou pod dohledem nebo absolvovaly školení o bezpečném používání spotřebiče a pochopily potenciální nebezpečí používání spotřebiče.

- S tímto spotřebičem si nesmějí hrát děti.
- Nenechte děti provádět čištění nebo údržbu tohoto spotřebiče bez dozoru.
- Dětem do 3 let a domácím zvířatům zabraňte kontaktu s tímto spotřebičem.
- Nenechávejte spotřebič bez dozoru, jsou-li v blízkosti děti nebo jiné osoby, které nejsou schopny posoudit nebezpečí.

Varování Nebezpečí smrti!

Děti se mohou zavřít uvnitř spotřebiče a dostat se do životu nebezpečné situace.

- Neumísťujte spotřebič za dveře, protože ty mohou blokovat dvířka spotřebiče nebo bránit jejich úplnému otevření.
- Dosáhne-li spotřebič konce své životnosti, vytáhněte síťovou zástrčku ze zásuvky, **než** oddělíte síťový kabel, a potom zničte zámek na dvířkách spotřebiče.

Varování Nebezpečí udušení!

Děti se mohou zabalit do obalů/fólie nebo součástí balení, pokud je jim dovoleno si s nimi hrát, nebo si je mohou přetáhnout přes hlavu a udusit se.

Obaly, fólie a součásti balení udržujte z dosahu dětí.

Varování

Nebezpečí otravy!

Prací prostředky a aviváže mohou být při požití jedovaté. Při jejich náhodném pozření vyhledejte lékařskou pomoc. Uchovávejte prací prostředky a aviváž mimo dosah dětí.

Varování

Podráždění očí/kůže!

Kontakt s prací prostředky nebo aviváží může způsobit podráždění očí nebo kůže. Pokud vám prací prostředky či aviváž vniknou do očí nebo přijdou do styku s pokožkou, propláchněte je vodou. Uchovávejte prací prostředky a aviváž mimo dosah dětí.

Instalace

Varování

Nebezpečí úrazu elektrickým proudem / požáru / věcných škod / poškození spotřebiče!

Není-li spotřebič řádně instalován, může to vést k nebezpečné situaci. Zajistěte následující:

- Síťové napětí ve vaší zásuvce musí odpovídat napětí uvedenému na spotřebiči (výrobní štítek). Na výrobním štítku je uvedeno zatížení při připojení a požadovaná pojistková ochrana.

- Spotřebič nesmí být napájen externím spínacím zařízením, jako je časovač, ani připojen k okruhu, který se pravidelně zapíná a vypíná.
- Síťová zástrčka a zásuvka s ochranným kontaktem si odpovídají a uzemnění musí být řádně nainstalováno.
- Instalace musí mít odpovídající průřez.
- Síťová zástrčka musí být vždy volně přístupná. Pokud to není možné, z důvodu dodržení příslušných bezpečnostních předpisů musí být do trvalé instalace zabudován spínač (odpojení všech pólů) v souladu s předpisy pro elektrickou instalaci.
- Při použití jističe zbytkového proudu používejte pouze zařízení s tímto označením: . Jedině toto označení zaručuje, že jsou splněny všechny příslušné předpisy.

Varování

Nebezpečí úrazu elektrickým proudem / požáru / věcných škod / poškození spotřebiče!

Je-li síťový kabel spotřebiče upraven či poškozen, může dojít k úrazu elektrickým proudem, zkratu nebo požáru při přehřátí. Síťový kabel nesmí být zamotaný, stlačený nebo upravovaný a nesmí být v kontaktu s tepelnými zdroji.

⚠ Varování**Nebezpečí požáru / věcných škod / poškození spotřebiče!**

Použití prodlužovacích šňůr nebo elektrických linek může způsobit požár v důsledku přehřátí či zkratu.

Připojte spotřebič přímo k uzemněné zásuvce, která byla řádně instalovaná.

Nepoužívejte prodlužovací šňůry, elektrické linky nebo vícecestné konektory.

⚠ Varování**Nebezpečí poranění / věcných škod / poškození spotřebiče!**

■ Při provozu může spotřebič vibrovat či se pohybovat, což může vést k poranění nebo věcným škodám.

Umístěte spotřebič na čistou, rovnou, pevnou plochu a s použitím vodováhy jej vyrovnejte pomocí šroubovacích nohou.

■ Nesprávné umístění (uložení) tohoto spotřebiče na pračce může vést k poranění, věcným škodám a/nebo poškození spotřebiče. Má-li být tento spotřebič umístěn na pračce, musí mít tato pračka minimálně stejnou hloubku a šířku jako spotřebič a musí být na místě zajištěna případnou vhodnou přípojovací sadou. → *Strana 16*

Spotřebič MUSÍ být touto přípojovací sadou zajištěn. Jiný způsob ukládání spotřebiče na jiná zařízení je zakázán.

■ Uchopíte-li spotřebič za vyčnívající části (např. dvířka spotřebiče) při zvedání nebo posouvání, mohou se tyto části ulomit a způsobit poranění.

Při posouvání spotřebiče neuchopujte spotřebič za žádné vyčnívající části.

⚠ Varování**Nebezpečí zranění!**

■ Spotřebič je velmi těžký. Jeho zvedání může způsobit poranění.

Nezvedejte spotřebič sami.

■ Spotřebič má ostré hrany, o které si můžete pořezat ruce.

Neuchopujte spotřebič za ostré hrany. Při jeho zvedání používejte ochranné rukavice.

- Nejsou-li hadice a síťové kabely správně vedeny, může vznikat nebezpečí zakopnutí s následkem poranění.
Hadice a kabely vedte tak, aby nepředstavovaly nebezpečí zakopnutí.

Obsluha

Varování **Nebezpečí exploze/požáru!**

Prádlo, které přišlo do styku s rozpouštědly, olejem, voskem, odstraňovačem vosku, barvou, mazivem nebo odstraňovačem skvrn, se může při sušení v pračce vznítit, či dokonce způsobit explozi spotřebiče. Proto dodržujte tato opatření:

- Před sušením v pračce prádlo důkladně propláchněte teplou vodou a pracím prostředkem.
- Nevkládejte prádlo do tohoto spotřebiče k sušení, pokud nebylo nejprve vypráno.
- Nepoužívejte spotřebič, pokud byly pro čištění prádla použity průmyslové chemikálie.

Varování **Nebezpečí exploze/požáru!**

- Pokud jsou zbytky ve filtru na vlákna, mohou se během sušení vznítit nebo dokonce způsobit požár či explozi spotřebiče.
Pravidelně čistěte filtr na vlákna.
- Některé předměty se mohou při sušení vznítit, nebo dokonce způsobit požár či explozi spotřebiče.
Z kapes částí prádla odstraňte zapalovače nebo zápalky.
- Je-li ve vzduchu kolem spotřebiče uhelný prach, může dojít k explozi.
Dbejte na to, aby prostor kolem spotřebiče byl za jeho provozu čistý.

Varování **Nebezpečí požáru / věcných škod / poškození spotřebiče!**

Spotřebič obsahuje R290, chladivo, které je ekologicky neškodné, ale hořlavé. Oheň a zápalné zdroje udržujte z dosahu spotřebiče.



⚠ Varování**Nebezpečí požáru / věcných škod / poškození spotřebiče!**

Je-li program ukončen před skončením sušicího cyklu, zabraňuje se dostatečnému ochlazení prádla, které se může vznítit, nebo může dojít k věcným škodám či poškození spotřebiče.

- Během poslední části sušicího cyklu se prádlo v bubnu neohřívá (ochlazovací cyklus). Tím je zaručeno, že prádlo zůstává na teplotě, při níž nebude poškozeno.
- Nevypínejte spotřebič před ukončením sušicího cyklu, pokud ihned nevyjmete všechny části prádla z bubnu a nerozprostřete je (pro uvolnění tepla).

⚠ Varování**Nebezpečí otravy / věcných škod!**

Kondenzační voda není vhodná pro pití a může být kontaminovaná textilním prachem. Kontaminovaná kondenzační voda může představovat nebezpečí pro zdraví a může způsobit věcné škody.

Tuto vodu nepijte ani dále nepoužívejte.

⚠ Varování**Nebezpečí otravy!**

Čisticí prostředky, které obsahují rozpouštědla, mohou uvolňovat jedovaté výpary. Nepoužívejte čisticí prostředky, které obsahují rozpouštědla.

⚠ Varování**Nebezpečí zranění!**

- Opíráte-li se nebo si sedáte na otevřená dvířka spotřebiče, spotřebič se může převrhnout a způsobit vám poranění. Neopírejte se o otevřená dvířka spotřebiče.
- Vylézáte-li na spotřebič, horní deska může prasknout a způsobit vám poranění. Nelezte na spotřebič.
- Saháte-li do bubnu, který se dosud otáčí, můžete si poranit ruce. Počkejte, až se buben přestane otáčet.

Pozor!

Věcné škody / poškození spotřebiče

- Překročí-li množství prádla ve spotřebiči maximální kapacitu naplnění, nemusí spotřebič řádně fungovat nebo může dojít k věcným škodám či poškození spotřebiče.

Nepřekračujte maximální kapacitu naplnění sušeného prádla. Dodržujte maximální kapacitu naplnění stanovenou pro jednotlivé programy. → *Strana 23*

- Provozujete-li spotřebič bez vzduchového filtru (např. filtru na chmýří, zásobníku na prach, v závislosti na konkrétním spotřebiči), nebo je-li vzduchový filtr neúplný či vadný, může dojít k poškození spotřebiče. Neprovozujte spotřebič bez vzduchového filtru nebo s vadným či neúplným filtrem.
- Lehké předměty jako vlasy a textilní prach mohou být za provozu spotřebiče nasáty do vzduchového vstupu. Udržujte je z dosahu spotřebiče.
- Pěna a pěnová guma se mohou při sušení ve spotřebiči deformovat nebo rozpustit. Nesušte ve spotřebiči části prádla, které obsahují pěnu nebo pěnovou gumu.

- Nalijete-li do spotřebiče špatné množství pracího nebo čisticího prostředku, může dojít k věcným škodám nebo poškození spotřebiče. Používejte prací prostředky / aviváž / čisticí prostředky a změkčovadla v souladu s pokyny výrobce.
- Pokud se spotřebič přehřívá, nemusí řádně fungovat nebo může dojít k věcným škodám či poškození spotřebiče. Dbejte na to, aby vzduchový vstup spotřebiče nebyl za provozu nikdy blokován a aby prostor kolem spotřebiče byl přiměřeně větrán.

Čištění/údržba

Varování **Nebezpečí smrti!**

Spotřebič je poháněn elektrinou. Hrozí úraz elektrickým proudem při dotyku součástí pod napětím. Proto dodržujte tato opatření:

- Vypněte spotřebič. Odpojte spotřebič od napájení (vytáhněte zástrčku).
- Nikdy se nedotýkejte zástrčky mokřýma rukama.
- Při vytahování síťové zástrčky ze zásuvky vždy držte samotnou zástrčku a nikdy síťový kabel, jinak může dojít k poškození síťového kabelu.

- Neprovádějte žádné technické úpravy spotřebiče nebo jeho funkcí.
- Opravy a jiné práce na spotřebiči smí provádět pouze zákaznický servis nebo elektrikář. Totéž platí pro výměnu síťového kabelu (v případě potřeby).
- Náhradní síťové kabely lze objednávat u zákaznického servisu.

⚠ Varování **Nebezpečí otravy!**

Čisticí prostředky, které obsahují rozpouštědla, mohou uvolňovat jedovaté výpary. Nepoužívejte čisticí prostředky, které obsahují rozpouštědla.

⚠ Varování **Nebezpečí úrazu elektrickým proudem / věcných škod / poškození spotřebiče!**

Pronikne-li do spotřebiče voda, může dojít ke zkratu. Pro čištění spotřebiče nepoužívejte tlakový nebo parní čistič, hadici ani stříkáci pistoli.

⚠ Varování **Nebezpečí poranění / věcných škod / poškození spotřebiče!**

Používání náhradních dílů a příslušenství jiných značek je nebezpečné a může způsobit poranění, věcné škody nebo poškození spotřebiče. Z bezpečnostních důvodů používejte původní náhradní díly a příslušenství.

Pozor! **Věcné škody / poškození spotřebiče**

Čisticí prostředky a přípravky pro předběžnou přípravu prádla (např. odstraňovač skvrn, spreje pro predeprání) mohou způsobit poškození, pokud se dostanou do styku s povrchem spotřebiče. Proto přijměte tato opatření:

- Nedovolte těmto přípravkům vejít do styku s plochami spotřebiče.
- Spotřebič čistěte pouze vodou a měkkým, vlhkým hadrem.
- Jakékoli čisticí prostředky, spreje nebo zbytky jiných látek okamžitě odstraňte.

Pokyny pro úsporu

- Prádlo před sušením vyždímejte. Při sušším prádle se zkracuje doba trvání programu a snižuje se spotřeba energie.
- Do spotřebiče plňte maximální množství prádla podle příslušných programů.

Upozornění: Při překročení maximálního množství prádla se prodlouží doba trvání programu a zvýší spotřeba energie.

- Spotřebič používejte ve větrané místnosti a zajistěte, aby byla větrací mřížka spotřebiče volná, aby byla zajištěna výměna vzduchu.
- Pravidelně odstraňujte ze spotřebiče vlákna. Při znečištění spotřebiče vlákna se prodlužuje doba trvání programu a zvyšuje se spotřeba energie.
- Pokud před spuštěním programu nebo po skončení programu neprovedete žádné kroky ovládání, spotřebič se automaticky přepne do režimu úspory energie. Displej a kontrolky po několika minutách zhasnou a bliká  start/pauza // Start/Pause (Start/pauza). Režim úspory energie se ukončí, když znovu provedete ovládání spotřebiče, např. otevřete a zavřete dvířka.
- Když delší dobu během režimu úspory energie neprovedete žádné kroky ovládání, spotřebič se automaticky vypne.

Upozornění: Pokud je aktivovaná Wi-Fi, spotřebič se automaticky nevypne.

Instalace a připojení spotřebiče

Rozsah dodávky

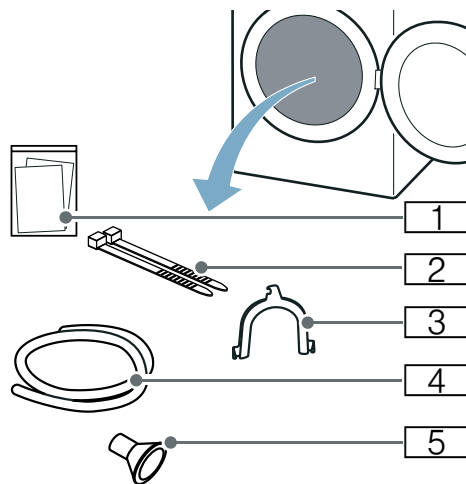

- 1 Průvodní dokumenty (např. návod k použití a instalaci)
- 2 Upevňovací materiál
- 3 Oblouk pro upevnění odtokové hadice
- 4 Odtoková hadice
- 5 Připojovací adaptér

1. Ze spotřebiče odstraňte veškerý obalový materiál a ochranné kryty.
2. Otevřete dvířka.
3. Vyjměte z bubny veškeré příslušenství.

Nyní můžete spotřebič nainstalovat a připojit.

Pozor! Nebezpečí věcných škod a poškození spotřebiče

Předměty, které nejsou určené pro provoz ve spotřebiči a které zůstanou v bubnu, mohou způsobit věcné škody a poškození spotřebiče. Odstraňte tyto předměty i veškeré příslušenství z bubnu.

Instalace spotřebiče

Varování **Nebezpečí smrti!**

Děti se mohou zavřít uvnitř spotřebiče a dostat se do životu nebezpečné situace.

- Neumísťujte spotřebič za dveře, protože ty mohou blokovat dvířka spotřebiče nebo bránit jejich úplnému otevření.
- Dosáhne-li spotřebič konce své životnosti, vytáhněte síťovou zástrčku ze zásuvky, **než** oddělíte síťový kabel, a potom zničte zámek na dvířkách spotřebiče.

Varování **Nebezpečí exploze/požáru!**

Je-li ve vzduchu kolem spotřebiče uhelný prach, může dojít k explozi. Dbejte na to, aby prostor kolem spotřebiče byl za jeho provozu čistý.

Varování **Nebezpečí požáru / věcných škod / poškození spotřebiče!**

Spotřebič obsahuje R290, chladivo, které je ekologicky neškodné, ale hořlavé.

Oheň a zápalné zdroje udržujte z dosahu spotřebiče.



Varování **Nebezpečí poranění / věcných škod / poškození spotřebiče!**

- Při provozu může spotřebič vibrovat či se pohybovat, což může vést k poranění nebo věcným škodám. Umístěte spotřebič na čistou, rovnou, pevnou plochu a s použitím vodováhy jej vyrovnejte pomocí šroubovacích nohou.

- Nesprávné umístění (uložení) tohoto spotřebiče na pračce může vést k poranění, věcným škodám a/nebo poškození spotřebiče. Má-li být tento spotřebič umístěn na pračce, musí mít tato pračka minimálně stejnou hloubku a šířku jako spotřebič a musí být na místě zajištěna případnou vhodnou přípojovací sadou. → *Strana 16* Spotřebič **MUSÍ** být touto přípojovací sadou zajištěn. Jiný způsob ukládání spotřebiče na jiná zařízení je zakázán.
- Uchopíte-li spotřebič za vyčnívající části (např. dvířka spotřebiče) při zvedání nebo posouvání, mohou se tyto části zlomit a způsobit poranění. Při posouvání spotřebiče neuchopujte spotřebič za žádné vyčnívající části.

Varování **Nebezpečí zranění!**

- Spotřebič je velmi těžký. Jeho zvedání může způsobit poranění. Nezvedejte spotřebič sami.
- Spotřebič má ostré hrany, o které si můžete pořezat ruce. Neuchopujte spotřebič za ostré hrany. Při jeho zvedání používejte ochranné rukavice.

Pozor! **Věcné škody / poškození spotřebiče**

Pokud se spotřebič přehřívá, nemusí řádně fungovat nebo může dojít k věcným škodám či poškození spotřebiče.

Dbejte na to, aby vzduchový vstup spotřebiče nebyl za provozu nikdy blokován a aby prostor kolem spotřebiče byl přiměřeně větrán.

Pozor!

Nebezpečí věcných škod a poškození spotřebiče

U spotřebiče byl před vyexpedováním ze závodu proveden funkční test a může obsahovat zbytkovou vodu. Když se spotřebič nakloní o více než 40°, může tato zbytková voda vytéct.

Spotřebič nainstalujte následujícím způsobem:

1. Spotřebič umístěte na suchou, rovnou a pevnou plochu.
2. Pomocí vodováhy zkontrolujte vyrovnaní spotřebiče.

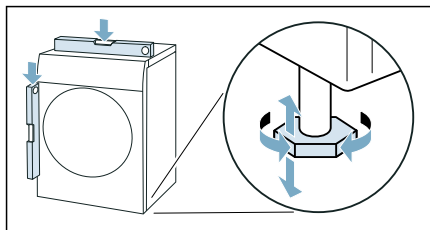

3. V případě potřeby spotřebič znovu vyrovnejte otáčením nožiček. Nyní můžete spotřebič připojit.

Upozornění

- Všechny nožičky spotřebiče musí pevně stát na podlaze.
- V případě nesprávně vyrovnaného spotřebiče se mohou vyskytovat různé zvuky, vibrace a házení bubnu a ze spotřebiče může vytékat zbytková voda.

Připojení spotřebiče

⚠ Varování

Nebezpečí úrazu elektrickým proudem / požáru / věcných škod / poškození spotřebiče!

Není-li spotřebič řádně instalován, může to vést k nebezpečné situaci. Zajistěte následující:

- Síťové napětí ve vaší zásuvce musí odpovídat napětí uvedenému na spotřebiči (výrobní štítek). Na výrobním štítku je uvedeno zatížení při připojení a požadovaná pojistková ochrana.
- Spotřebič nesmí být napájen externím spínacím zařízením, jako je časovač, ani připojen k okruhu, který se pravidelně zapíná a vypíná.
- Síťová zástrčka a zásuvka s ochranným kontaktem si odpovídají a uzemnění musí být řádně nainstalováno.
- Instalace musí mít odpovídající průřez.
- Síťová zástrčka musí být vždy volně přístupná. Pokud to není možné, z důvodu dodržení příslušných bezpečnostních předpisů musí být do trvalé instalace zabudován spínač (odpojení všech pólů) v souladu s předpisy pro elektrickou instalaci.
- Při použití jističe zbytkového proudu používejte pouze zařízení s tímto označením: . Jedině toto označení zaručuje, že jsou splněny všechny příslušné předpisy.

⚠ Varování

Nebezpečí úrazu elektrickým proudem / požáru / věcných škod / poškození spotřebiče!

Je-li síťový kabel spotřebiče upraven či poškozen, může dojít k úrazu elektrickým proudem, zkratu nebo požáru při přehřátí.

Síťový kabel nesmí být zamotaný, stlačený nebo upravovaný a nesmí být v kontaktu s tepelnými zdroji.

⚠ Varování

Nebezpečí požáru / věcných škod / poškození spotřebiče!

Použití prodlužovacích šňůr nebo elektrických linek může způsobit požár v důsledku přehřátí či zkratu.

Připojte spotřebič přímo k uzemněné zásuvce, která byla řádně instalovaná.

Nepoužívejte prodlužovací šňůry, elektrické linky nebo vícecestné konektory.

⚠ Varování

Nebezpečí zranění!

Nejsou-li hadice a síťové kabely správně vedeny, může vznikat nebezpečí zakopnutí s následkem poranění.

Hadice a kabely ved'te tak, aby nepředstavovaly nebezpečí zakopnutí.

Spotřebič připojte následujícím způsobem:

1. Připojte odtokovou hadici.

→ *Strana 44*

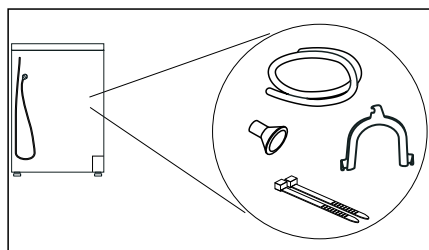

2. Síťovou zástrčku spotřebiče zapojte do určené zásuvky.

3. Zkontrolujte, zda je zástrčka řádně zapojená. Spotřebič je nyní připravený k provozu.

Pozor!

Nebezpečí věcných škod a poškození spotřebiče

Spotřebič obsahuje chladivo a může dojít k jeho poškození, pokud bude uveden do provozu hned po přepravě. Spotřebič nechte před uvedením do provozu dvě hodiny stát.

Upozornění: V případě pochybností nechte spotřebič připojit kvalifikovaným odborníkem.

Před prvním použitím

Než zapnete spotřebič:

Zkontrolujte, zda spotřebič nemá viditelné poškození. Nespouštějte spotřebič, je-li poškozený. V případě jakýchkoli problémů se obraťte na našeho odborného prodejce nebo zákaznický servis.

Upozornění: Po správné instalaci a připojení je spotřebič připravený k provozu. Nejsou nutná žádná další opatření.

Volitelné příslušenství

Volitelné příslušenství si můžete objednat* u zákaznického servisu:

- **Koš na sušení vlny:**
Vlněné textilie, sportovní obuv a plyšová zvířátka sušte nebo větrejte v koši na sušení vlny.
 - Objednáací číslo: **WMZ20600**.
- **Podstavec:**
Sušičku můžete zvýšit kvůli lepšímu vkládání a vyndávání prádla pomocí podstavce.
Prádlo můžete přemísťovat ve výsuvném koši na prádlo, který je integrovaný v podstavci.
 - Objednáací číslo: **WTZPW20D**.
- **Souprava pro spojení pračky a sušičky:**
Sušičku můžete prostorově úsporně umístit na vhodnou pračku stejné hloubky a šířky.
Sušičku bezpodmínečně upevněte na pračku pomocí této spojovací soupravy.
 - Objednáací číslo s výsuvnou pracovní deskou: **WTZ27400**.
 - Objednáací číslo bez výsuvné pracovní desky: **WTZ27410**.

* v závislosti na vybavení spotřebiče



Stručný návod

Upozornění: Spotřebič musí být odborně nainstalovaný a připojený. → *Strana 12*

1

Před spuštěním programu:

Roztřídte prádlo.

Zapněte spotřebič.

Zvolte program.

2

Otevřete dvířka a vložte prádlo.

Zavřete dvířka.

V případě potřeby:
Změňte nastavení programu.

Spusťte program.

3

Po skončení programu:

Vypněte spotřebič.

Otevřete dvířka
a vyjměte prádlo.

Vyprázdňte
nádržku na
kondenzovaný
vodu.

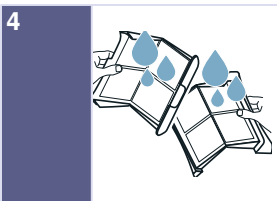

Odstraňte vlákna.

Seznámení se spotřebičem

Přehled spotřebiče

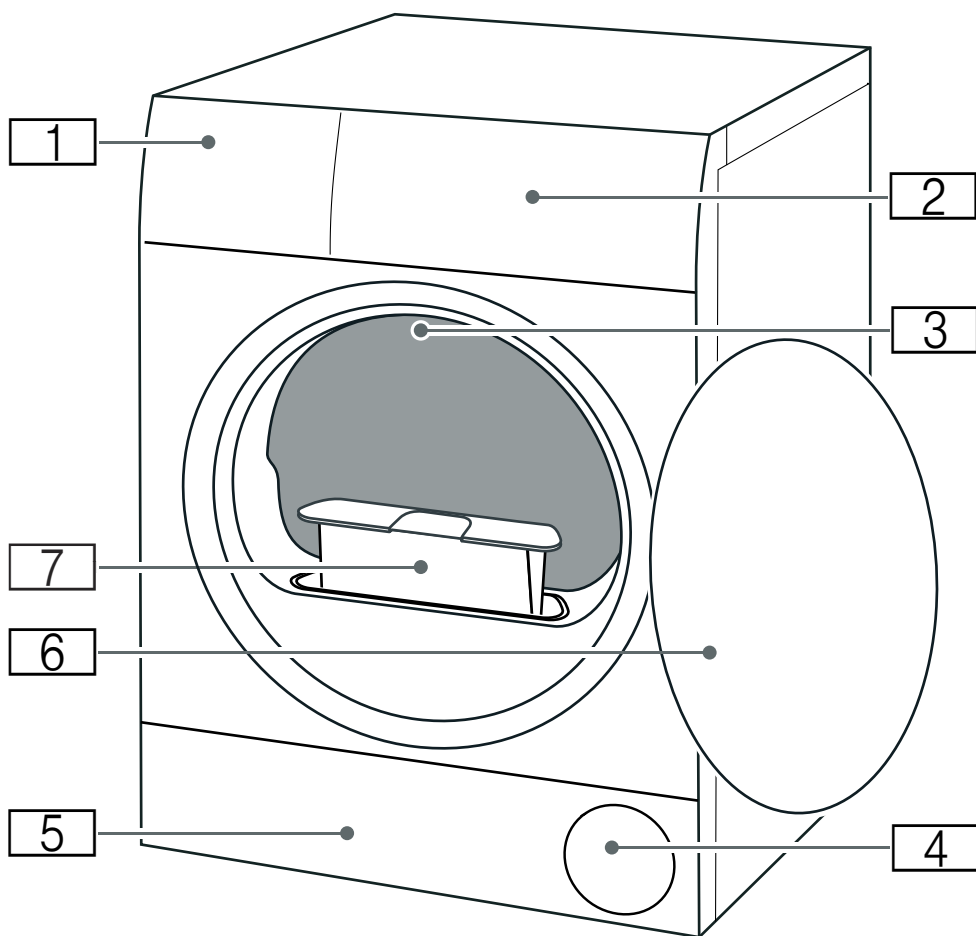

- 1** Nádržka na kondenzovanou vodu
- 2** Panel
- 3** Vnitřní osvětlení bubnu (v závislosti na vybavení spotřebiče)
- 4** Větrací mřížka
- 5** Krytka pro údržbu spodní části
- 6** Dvířka
- 7** Filtr na vlákna

Panel

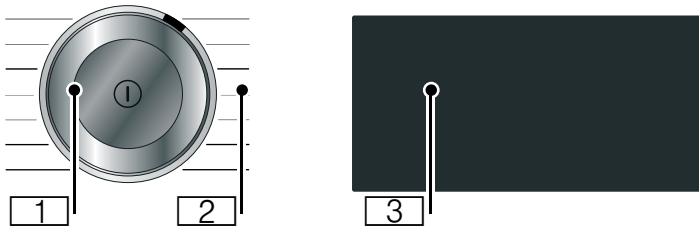

1 Programový volič

- Stisknutí: zapnutí/vypnutí spotřebiče
- Otáčení: nastavení programu

2 Programy: → *Strana 23*

3 Displej:

Displej tohoto spotřebiče reaguje na dotyky (dotykový displej).

- Ovládání se provádí mírným stisknutím tlačítek v rámečku
- Zobrazení nastavení a informací

Displej









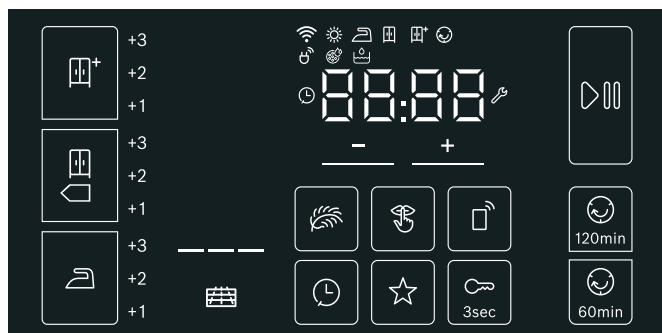



Displej tohoto spotřebiče reaguje na dotyky (dotykový displej). Nastavení se aktivují mírným stisknutím dotykových tlačítek v rámečku. Aktivovaná nastavení jsou na displeji světle zvýrazněna. Aktivovaná nastavení můžete měnit nebo deaktivovat opakovaným stisknutím příslušných tlačítek na displeji.

Pozor!













Nebezpečí věcných škod a poškození spotřebiče.



Displej může být při násilné manipulaci poškozen. Neklepejte na displej ostrým předmětem a chraňte ho před působením silného tlaku.



Tlačítka	Vysvětlení
 +1; +2; +3	Výsledek sušení: suché do skříně plus s možností jemného nastavení stupně sušení
 +1; +2; +3	Výsledek sušení: suché do skříně s možností jemného nastavení stupně sušení
 +1; +2; +3	Výsledek sušení: suché k žehlení s možností jemného nastavení stupně sušení
 120min	Ochrana před zmačkáním 120 min
 60min	Ochrana před zmačkáním 60 min
	Doba skončení
	Šetrné sušení
	Oblíbený program
 3sec	Dětská pojistka (držte stisknuté 3 sekundy) → <i>Strana 34</i>
	Tiché sušení bez signálů ovládání a upozorňujících signálů → <i>Strana 34</i>
	Dálkové spuštění a nastavení Home Connect → <i>Strana 37</i>
+ -	Výběrová tlačítka
	Start a pauza

Podrobný popis nastavení programů od → *Strana 25*

Ukazatel	Popis	Informace
	Stav programu: Sušení	svítí: ukazatel stavu
	Výsledek sušení: suché k žehlení	
	Výsledek sušení: suché do skříně	
	Výsledek sušení: suché do skříně plus	
	Ochrana před zmačkáním	
-P-	Pauza	
End	Konec programu	
00:00	Doba trvání programu	Předpokládaná doba trvání programu v hodinách a minutách.
např.  02:45	Odložení spuštění programu	Při přizpůsobení a aktivaci doby skončení
	Vyprázdněte nádržku na kondenzovanou vodu → <i>Strana 32</i>	<ul style="list-style-type: none"> ■ Vyprázdněte nádržku na kondenzovanou vodu a nasadte ji. → <i>Strana 32</i> Poté stiskněte  start/pauza // Start/Pause (Start/pauza). ■ Vyčistěte filtr v nádržce na kondenzovanou vodu. ■ Pokud je nainstalovaná volitelná odtoková hadice*, zajistěte, aby odtoková hadice: <ul style="list-style-type: none"> - byla správně připojená, → <i>Strana 44</i> - nebyla zalomená, - nebyla zablokovaná nebo ucpaná, např. usazeninami. ■ Proveďte intenzivní údržbu spotřebiče. ■ Zkontrolujte, zda se do spodní části nedostaly nějaké předměty. Otevřete krytku pro údržbu a případné předměty odstraňte.
	Filtr na vlákna	Odstraňte vlákna → <i>Strana 33</i>
 — — —	Automatické propláchnutí výměníku tepla Ukazatel proplachování	Automaticky se čistí výměník tepla. Během zobrazeného procesu nevytahujte nádržku na kondenzovanou vodu a nepřerušujte program.
	Wi-Fi	<ul style="list-style-type: none"> ■ vyp.: Wi-Fi je deaktivovaná a spotřebič není spojený s domácí sítí. ■ blíká: Spotřebič se pokouší navázat spojení s domácí sítí. ■ svítí: Wi-Fi je aktivovaná a spotřebič je spojený s domácí sítí.
	Manažer energie	svítí: Spotřebič je spojený se systémem Smart Energy System (manažerem energie) (není dostupné ve všech zemích)

	Jednoduchá údržba spotřebiče	Nejedná se o závadu. Po určité době používání vám spotřebič automaticky doporučí, abyste provedli jednoduchou údržbu spotřebiče. Proveďte jednoduchou údržbu spotřebiče. → <i>Strana 53</i>
	Nastavení spotřebiče	Přizpůsobení nastavení spotřebiče → <i>Strana 35</i>
	CoolDown	<p>Při sušení mohou vznikat vysoké teploty. Při procesu CoolDown se sníží teplota, aby nedošlo k poškození prádla, pokud:</p> <ul style="list-style-type: none"> ■ pozastavíte program, ■ přerušíte program, ■ vypnete spotřebič prostřednictvím aplikace. <p>Proces CoolDown se spustí až 30 sekund po pozastavení, přerušení nebo vypnutí pomocí aplikace. Spotřebič lze během procesu CoolDown dál ovládat.</p> <p>Upozornění</p> <ul style="list-style-type: none"> ■ Buben se během procesu CoolDown dál otáčí i v pozastaveném stavu. ■ Během procesu CoolDown neměňte program. ■ Regulace teploty může trvat až 10 minut.

















Přehled programů

Program	Maximální naplnění
Název programu Krátký popis programu, příp. pro které textilie je vhodný.	Maximální množství prádla vztahující se k hmotnosti suchých textilií
 bavlna Odolné textilie, textilie z bavlny nebo lnu s možností vyvářky.	9 kg
snadno udržovatelné Textilie ze syntetických vláken nebo směsových tkanin.	3,5 kg
mix Směs bavlněných a syntetických textilií.	3 kg
jemné Choulostivé prací textilie např. ze saténu, syntetických vláken nebo směsových tkanin.	2 kg
vlna závěr Vlna nebo textilie s podílem vlny vhodné pro praní v pračce.	0,5 kg
Upozornění <ul style="list-style-type: none"> ■ Textilie budou nadýchanější, ale nikoli suché. ■ Po skončení programu textilie vyjměte a nechte je uschnout. 	
čas. program studený Časový program pro všechny textilie kromě vlny a hedvábí. Pro načechrávání nebo vyvětrání málo nošeného prádla. Pro sušení jednotlivých kusů prádla.	3 kg
Upozornění: Dobu trvání programu můžete přizpůsobit. → "Nastavení programu" na straně 25	
čas. program teplý Časový program pro všechny druhy textilu kromě hedvábí. Vhodný pro předsušené nebo mírně vlhké prádlo a pro dosušení vícevrstvého, silného prádla. Pro sušení jednotlivých kusů prádla.	3 kg
Upozornění <ul style="list-style-type: none"> ■ Vlnu, sportovní obuv a plyšová zvířátka sušte výhradně v koši na sušení vlny. ■ Při časovém programu není automaticky rozpoznána zbývající vlhkost prádla. Pokud je prádlo po sušení ještě příliš vlhké, nechte program zopakovat a v případě potřeby prodlužte dobu trvání programu. → "Nastavení programu" na straně 25	Max. naplnění pro praní vlny / plyšových zvířátek v koši: 1 náplň koše Max. naplnění pro praní obuvi v koši: 1 pár

<p>košile/halenky Košile/halenky z bavlny, Inu, syntetických vláken nebo směsových tkanin. Upozornění: Po sušení prádlo vyžehlete nebo pověste. Zbývající vlhkost se rovnoměrně rozloží.</p>	1,5 kg
<p>přikrývky Textilie, polštáře, prošívané přikrývky nebo deky plněné syntetickými vlákny. Upozornění: Velké kusy sušte jednotlivě. Řiďte se značkami pro údržbu.</p>	2,5 kg
<p>peří Textilie, přikrývky nebo peřiny naplněné peřím. Upozornění</p> <ul style="list-style-type: none"> ■ Velké kusy sušte jednotlivě. ■ Po skončení programu textilie natřepete, aby se náplň rovnoměrně rozložila a uvolnila se vlhká místa. Příp. znovu spusťte program. 	1,5 kg
<p>sport/fitness Rychle schnoucí sportovní oděvy z funkčních vláken, mikrovlákna a syntetických vláken.</p>	1,5 kg
<p>ručníky Odolné ručníky a župany z bavlny.</p>	6 kg
<p>rychlý 40´ Směs syntetických textilií a textilií z lehké bavlny.</p>	2 kg
<p>AlergiePlus Odolné textilie. Upozornění: Program dosahuje vyšších teplot. Mimořádně vhodný při zvýšených hygienických nárocích.</p>	4 kg

P+ Nastavení programu

Tlačítka	Ukazatele	Vysvětlení a upozornění
<p>Upozornění: Některá tlačítka a jejich funkce nelze aktivovat u všech programů. Aktivovaná nastavení jsou na displeji světle zvýrazněna. Aktivovaná nastavení můžete měnit nebo deaktivovat opakovaným stisknutím příslušných tlačítek na displeji.</p>		
 (vzdálený start)		<p>Pomocí  (vzdálený start) můžete spotřebič aktivovat pro dálkové spuštění pomocí aplikace Home Connect nebo vyvolat nastavení Home Connect.</p> <p>Aktivace spotřebiče pro dálkové spuštění pomocí aplikace Home Connect:</p> <p>Upozornění: Pro aktivaci dálkového spuštění musí být dvířka spotřebiče zavřená a spotřebič spojený s domácí sítí.</p> <ul style="list-style-type: none"> ■ Krátce stiskněte . <p>Upozornění: Dálkové spuštění se z bezpečnostních důvodů deaktivuje za těchto podmínek: otevření dvířek, výpadek elektrického proudu, po skončení programu, stisknutí  (start/pauza) spotřebiči, opětovné krátké stisknutí , stisknutí  pro vypnutí spotřebiče.</p> <p>Vyvolání nastavení Home Connect:</p> <ul style="list-style-type: none"> ■ Minimálně 3 sekundy držte stisknuté .
přizpůsobit sušení :		Zvolte výsledek sušení, který odpovídá sušenému prádlu.
 (suché do skříně plus)		Vícevrstvé silné prádlo, které špatně schne.
 (suché do skříně)		Normální jednovrstvé prádlo.
 (snadné žehlení)		Normální jednovrstvé prádlo, které má být po sušení vlhké a ve stavu vhodném k žehlení nebo pověšení.
přizpůsobit sušení	+1 +2 +3	<p>Pokud se vám zdá prádlo po sušení příliš vlhké, můžete u příslušného výsledku sušení přizpůsobit stupeň sušení a zvýšit ho ve stupních +1 až +3. Prodlouží se tím doba programu při stejné teplotě.</p> <p>Opakovaně stiskněte příslušný výsledek sušení, jako např.  (snadné žehlení), dokud se nezobrazí požadovaný stupeň sušení +1, +2, +3.</p> <p>Pokud jste pro některý výsledek sušení přizpůsobili stupeň sušení, toto nastavení zůstane uloženo i po vypnutí spotřebiče.</p>

⌚ (Doba skončení)	⌚ 0.5 - 24	<p>Pomocí doby skončení můžete před spuštěním programu stanovit, kdy má program skončit. Doba skončení programu můžete posunout maximálně o 24 hodin.</p> <ol style="list-style-type: none"> 1. Nastavte program. Zobrazí se doba trvání nastaveného programu, např. 00:45 (hodiny:minuty). 2. Stiskněte ⌚ (Doba skončení). Upozornění: Pomocí výběrových tlačítek + a – můžete přizpůsobit hodnoty nastavení. 3. Stiskněte ▶ (start/pauza). Doba skončení je aktivovaná. Před spuštěním programu se na displeji zobrazí zvolená doba skončení, např. ⌚ 08:45 a začne se odpočítávat až do spuštění sušicího programu. Potom se zobrazí doba trvání programu. <p>Upozornění: Doba trvání programu je zahrnutá v době skončení.</p>
	např. 0 : 40	<p>Dobu sušení u časových programů lze prodloužit v krocích po 10 minutách maximálně na 3 hodiny a 30 minut.</p> <p>Upozornění: Pomocí výběrových tlačítek + a – můžete přizpůsobit hodnoty nastavení.</p>
☺ 60min (Ochrana před zmačkáním 60 min)	☺	<p>Aby nedošlo k pomačkání, pohybuje buben v pravidelných intervalech po sušení prádlem. Ochranu před zmačkáním můžete aktivovat na 60 minut (pomocí ☺ 60min (Ochrana před zmačkáním 60 min)) nebo na 120 minut (pomocí ☺ 120min (Ochrana před zmačkáním 120 min)) nebo deaktivovat.</p>
☺ 120min (Ochrana před zmačkáním 120 min)		
🍃 (Šetrné sušení)		<p>Snížená teplota pro choulostivé textilie, např. polyakryl nebo elastan, může se prodloužit dobu sušení.</p>

☆ (oblíbený program)

Pomocí ☆ (oblíbený program) můžete uložit a aktivovat program s individuálním nastavením.

Uložení nebo přepsání oblíbeného programu:

1. Nastavte požadovaný program.
Na displeji se zobrazí nastavení programu.
2. V případě potřeby nastavení programu změňte.
3. Držte 3 sekundy stisknuté ☆ (oblíbený program).

Oblíbený program s individuálním nastavením je uložený.

Upozornění: Zvolená nastavení zůstanou uložená i po vypnutí spotřebiče.

Aktivace oblíbeného programu:

1. Pro zapnutí spotřebiče stiskněte ①.
2. Stiskněte ☆ (oblíbený program).

Oblíbený program s individuálním nastavením je aktivovaný.



Prádlo

Příprava prádla



Varování

Nebezpečí exploze/požáru!

Některé předměty se mohou při sušení vznítit, nebo dokonce způsobit požár či explozi spotřebiče.

Z kapes částí prádla odstraňte zapalovače nebo zápalky.

Pozor!

Nebezpečí poškození bubnu a textilií

Pokud v kapsách textilu necháte nějaké předměty, může při provozu dojít k poškození bubnu a textilií. Z kapes textilií odstraňte všechny předměty, jako např. kovové předměty.

Následujícím způsobem připravte prádlo:

- Látkové pásky, vázačky u zástěr atd. zavažte nebo použijte pytlík na praní prádla.
- Zapněte zipy, háčky, poutka a knoflíky. Velké kusy prádla, jako např. povlaky, zapněte.
- Velmi malé kusy, např. dětské ponožky, sušte vždy společně s velkými kusy prádla, např. ručníky.
- Pro jednotlivé kusy prádla použijte časový program.
- Úpletové textilie, např. trička, trikotové prádlo, se při prvním sušení často srazí. Použijte šetrný program.
- Prádlo se snadnou údržbou nepřesušujte. Došlo by ke zvýšenému pomačkání prádla.
- Některé prací a ošetrovací prostředky, např. škrob na prádlo nebo aviváž, obsahují částičky, které se mohou usazovat na senzoru vlhkosti. To může ovlivňovat funkci senzoru a tím také výsledek sušení.

Upozornění

- Při praní prádla, které chcete sušit v sušičce dávkujte prací a ošetrovací prostředky podle údajů výrobce.
- Senzor vlhkosti pravidelně čistěte
→ *Strana 47.*

Třídění prádla

Upozornění: Prádlo vkládejte do spotřebiče po jednotlivých kusech. Pro dosažení dobrého výsledku sušení dbejte na to, aby nebylo prádlo zamotané do sebe.

Pozor!

Nebezpečí poškození sušičky nebo textilií

Prádlo, které není vhodné pro sušení v sušičce, se může při sušení poškodit nebo může dojít k poškození spotřebiče. Prádlo před sušením roztrďte podle údajů na visačkách:

- vhodné pro sušení v sušičce
- sušení s normální teplotou
- sušení s nízkou teplotou
- nesušit v sušičce

Při třídění sušeného prádla dodržujte také následující:

- Sušte společně jen prádlo ze stejného druhu tkaniny a se stejnou strukturou, abyste dosáhli stejného výsledku sušení. Pokud společně sušíte slabé, silné nebo vícevrstvé textilie, budou různě suché.
- Řiďte se podle popisu textilu u sušicích programů.
→ "Přehled programů" na straně 23

Upozornění: Pokud se vám zdá prádlo po sušení příliš vlhké, můžete pro dosušení zvolit časový program.

Pozor!

Nebezpečí poškození spotřebiče nebo textilií

V sušičce **nesušte** následující textilie:

- Prádlo znečištěné rozpouštědly, voskem nebo tukem.
- Nevyprané textilie.
- Neprodyšné textilie, např. pogumované prádlo.
- Jemné textilie, např. hedvábí, syntetické záclony.

Obsluha spotřebiče

Vložení prádla a zapnutí spotřebiče

Upozornění: Spotřebič musí být odborně nainstalovaný a připojený.
→ Strana 12

1. Připravte a roztřídte prádlo.
2. Pro zapnutí spotřebiče stiskněte .

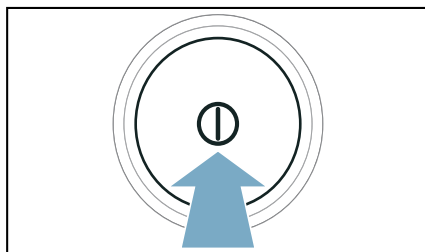

3. Otevřete dvířka. Zkontrolujte, zda je buben úplně prázdný. Příp. ho vyprázdněte.

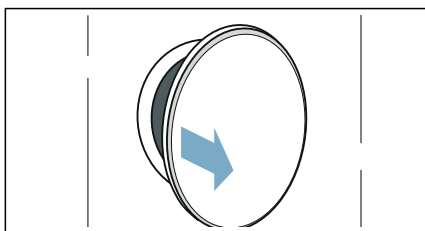

4. Rozložené prádlo vložte do bubnu.

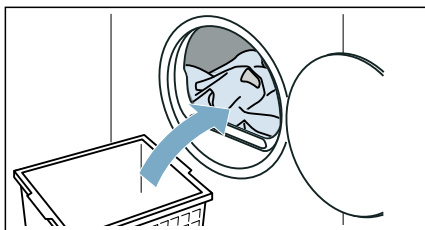

5. Zavřete dvířka.

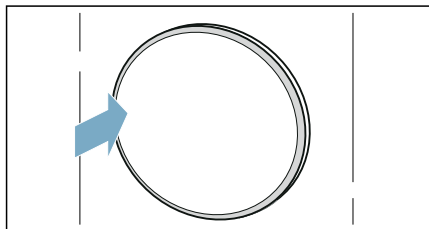

Pozor!

Nebezpečí poškození spotřebiče nebo textilií.

Nepřiskřípněte do dvířek prádlo.

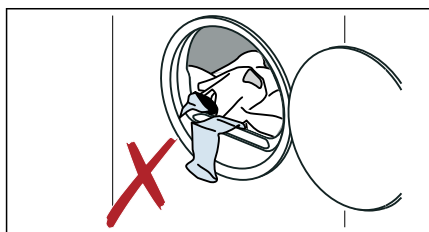

Upozornění: Po otevření, zavření a spuštění programu se v bubnu spotřebiče rozsvítí osvětlení. Vnitřní osvětlení bubnu zhasne automaticky (v závislosti na modelu).

Nastavení programu

Upozornění: Pokud jste aktivovali dětskou pojistku, musíte ji nejprve deaktivovat, teprve potom můžete nastavit program. → *Strana 34*

1. Nastavte požadovaný program.

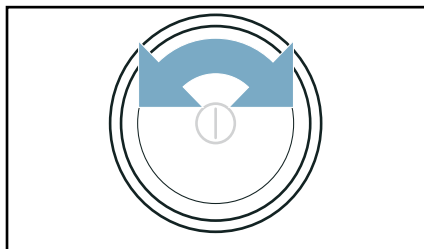

Na displeji se zobrazí nastavení programu.

2. V případě potřeby nastavení programu změňte.
→ *"Nastavení programu" na straně 25*

Spuštění programu

Stiskněte  (Start/pauza).

Upozornění: Pokud chcete program zabezpečit proti neúmyslné změně nastavení, aktivujte dětskou pojistku.
→ *Strana 34*

Průběh programu

Stav programu se zobrazí na displeji.

Upozornění: Po zvolení programu se zobrazí předpokládaná doba sušení při maximálním naplnění. Při sušení zjišťuje senzor vlhkosti zbývající vlhkost prádla. V závislosti na vlhkosti se během provozu automaticky přizpůsobuje doba trvání programu a ukazatel zbývající doby (kromě časových programů).

Změna programu nebo přidání prádla

Během sušení můžete kdykoli vyjmout nebo přidat prádlo a změnit nebo přizpůsobit program.

1. Pro pozastavení otevřete dvířka nebo stisknete **▷|||** (Start/pauza).
Upozornění: Když je aktivní CoolDown, buběn se dál otáčí i v pozastaveném stavu. CoolDown můžete kdykoli přerušit otevřením dvířek.
2. Přidejte nebo vyjměte prádlo.
3. Pokud si to přejete, zvolte jiný program nebo jiné nastavení programu. → "Přehled programů" na straně 23
→ "Nastavení programu" na straně 25
Upozornění: Během procesu CoolDown nemějte program.
4. Zavřete dvířka.
5. Stiskněte **▷|||** (Start/pauza).

Upozornění: Doba trvání programu na displeji se aktualizuje podle množství a zbývající vlhkosti prádla. Zobrazené hodnoty se mohou po změně programu nebo množství prádla změnit.

Přerušení programu

Program lze kdykoli přerušit otevřením dvířek nebo stisknutím **▷|||** (Start/pauza).

Pozor!

Nebezpečí požáru. Prádlo se může vznítit.

Pokud program zrušíte, musíte všechno prádlo vyndat a rozprostřít tak, aby se z něj mohlo uniknout teplo.

Konec programu

Na displeji se zobrazí **End**.

Vyjmutí prádla a vypnutí spotřebiče

1. Vyjměte prádlo.

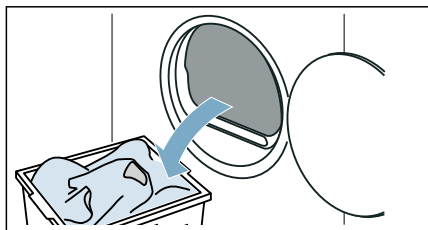

2. Pro vypnutí spotřebiče stiskněte **⓪**.

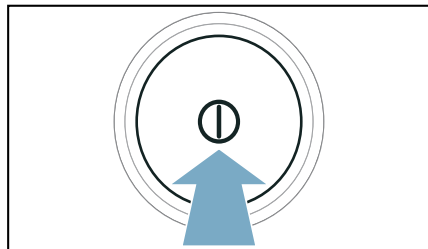

Vyprázdnění nádržky na kondenzovanou vodu

Během sušení vzniká ve spotřebiči kondenzovaná voda.

Pokud nepoužijete odtokovou hadici, kondenzovaná voda ze spotřebiče teče do nádržky na kondenzovanou vodu. V tom případě musíte nádržku na kondenzovanou vodu vyprázdnit po každém sušení, a navíc i tehdy, pokud se během sušení předčasně naplní.

1. Vodovorně vytáhněte nádržku na kondenzovanou vodu.

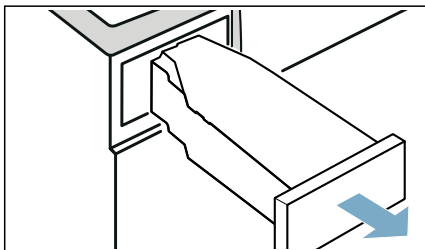

2. Vylijte kondenzovanou vodu.

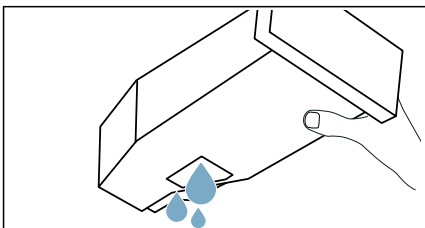

Pozor!

Nebezpečí poškození zdraví a věcných škod

Kondenzovaná voda není pitná a může být znečištěná vlákny. Znečištěná kondenzovaná voda může způsobit poškození zdraví a věcné škody. Nepijte ji ani ji nepoužívejte žádným jiným způsobem.

3. Zasuňte nádržku na kondenzovanou vodu znovu do spotřebiče tak, až citelně zaskočí.

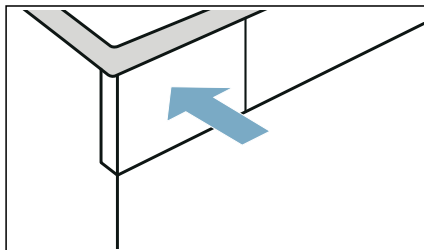

Upozornění: Sítko v nádržce na kondenzovanou vodu filtruje kondenzovanou vodu, která se používá pro automatické čištění spotřebiče. Sítko se čistí vyprázdněním kondenzované vody. Přesto sítko pravidelně kontrolujte, zda v něm nejsou usazené nečistoty, a případně je odstraňte.

→ "Čištění sítka v nádržce na kondenzovanou vodu" na straně 48

Odstranění vláken

Upozornění: Vlákna a vlasy z prádla se při sušení zachytávají ve filtru na vlákna. Ucpaný nebo znečištěný filtr na vlákna omezuje proudění vzduchu a spotřebič nemůže dosáhnout plného výkonu. Znečištěné filtry na vlákna zvyšují spotřebu proudu a prodlužují dobu sušení.

Po každém sušení vyčistěte filtr na vlákna:

1. Otevřete dvířka a odstraňte z nich všechna vlákna.
2. Vytáhněte dvoudílný filtr na vlákna.

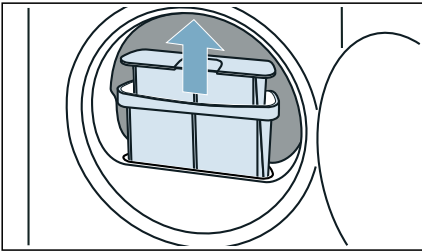

3. Odstraňte vlákna z prohlubně filtru na vlákna. Dbejte na to, aby žádná vlákna nepadla do otevřeného otvoru.

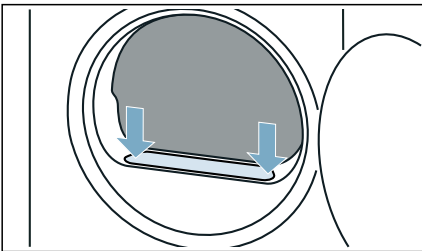

4. Vytáhněte ze sebe dvě části filtru na vlákna.

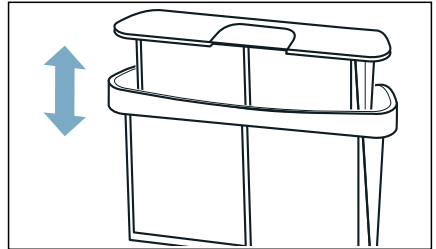

5. Oba filtry rozevřete.

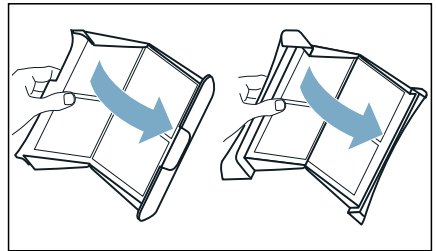

6. Odstraňte vlákna z obou filtrů.

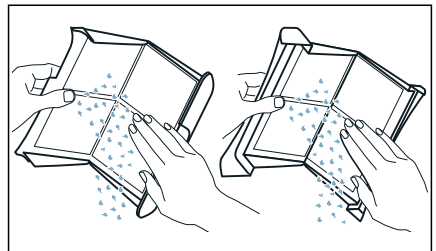

7. Pod tekoucí teplou vodou vypláchněte vlákna.

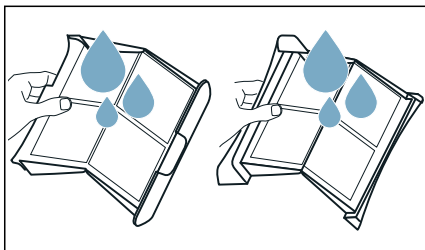

8. Filtry na vlákna osušte, přiklopte a nasadte je zpět.

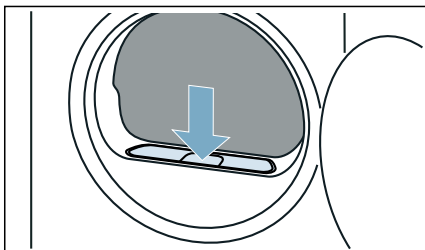

Pozor!

Věcné škody / poškození spotřebiče

Provozujete-li spotřebič bez vzduchového filtru (např. filtru na chmýří, zásobníku na prach, v závislosti na konkrétním spotřebiči), nebo je-li vzduchový filtr neúplný či vadný, může dojít k poškození spotřebiče. Neprovozujte spotřebič bez vzduchového filtru nebo s vadným či neúplným filtrem.

Nastavení spotřebiče

Nastavení spotřebiče můžete přímo aktivovat/deaktivovat nebo přizpůsobit pod  nastavení spotřebiče.

Dětská pojistka

Aktivací dětské pojistky zabráníte neúmyslnému ovládnutí ovládacího panelu.

Aktivace/deaktivace dětské pojistky:

- Držte 3 sekundy stisknuté  **3sec (Dětská pojistka Držte stisknuté 3 s).**

Upozornění: Dětská pojistka zůstává aktivní i po vypnutí spotřebiče. Abyste mohli po zapnutí ovládat ovládací panel, musíte deaktivovat dětskou pojistku.

Tiché sušení

Při aktivaci  (tiché sušení) budete spotřebič používat bez signálů ovládnutí a upozorňujících signálů.

Aktivace/deaktivace tichého sušení:

- Stiskněte  (tiché sušení).

Signály ovládnutí a upozorňující signály spotřebiče jsou aktivované/deaktivované.

Přizpůsobení nastavení spotřebiče



Pod  můžete přizpůsobit následující nastavení spotřebiče:

- Hlasitost signálů ovládání
- Jas displeje
- Hlasitost upozorňujících signálů (např. na konci programu)

 se vyvolá následovně:

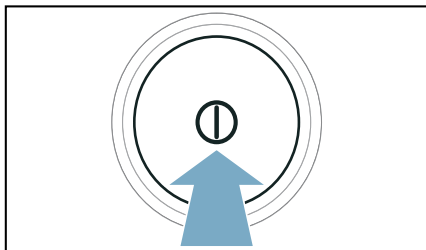
1. Pro zapnutí spotřebiče stiskněte .





2. Držte 3 sekundy stisknuté  (tiché sušení).
Na displeji se zobrazí .

Nyní můžete přizpůsobit nastavení spotřebiče.

Přizpůsobení hlasitosti signálů ovládání

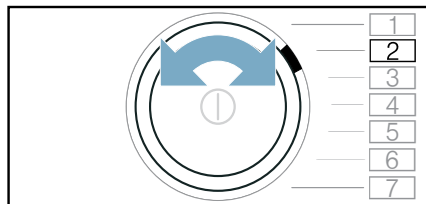
1. Nastavte program do polohy 2.



Na displeji se zobrazí  a aktuální hodnota nastavení.

2. Stiskněte **+** tolikrát, dokud se na displeji nezobrazí požadovaná hodnota nastavení.

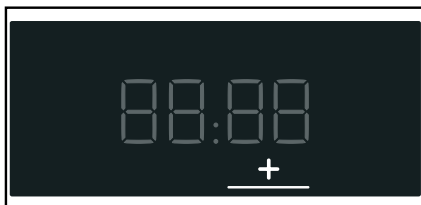



Hodnoty nastavení:

- 0 vypnutý
 - 1 nízký
 - 2 střední
 - 3 vysoký
 - 4 velmi vysoký
3. Přizpůsobte další nastavení spotřebiče nebo nastavení uložte a ukončete.

Přizpůsobení jasu displeje

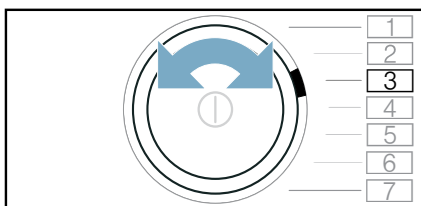
1. Nastavte program do polohy 3.



Na displeji se zobrazí  a aktuální hodnota nastavení.

cs Nastavení spotřebiče

2. Stiskněte **+** tolikrát, dokud se na displeji nezobrazí požadovaná hodnota nastavení.

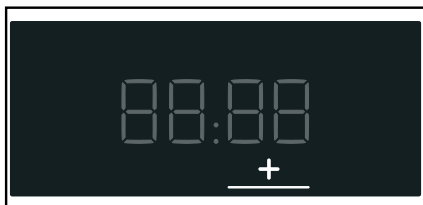

Hodnoty nastavení:

- 1 nízký
- 2 střední
- 3 vysoký
- 4 velmi vysoký

3. Přizpůsobte další nastavení spotřebiče nebo nastavení uložte a ukončete.

Přizpůsobení hlasitosti upozorňujících signálů

1. Nastavte program do polohy 1.

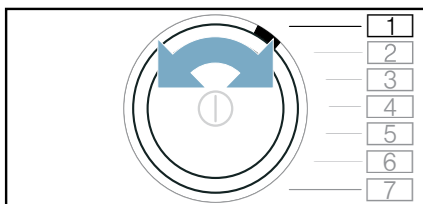

Na displeji se zobrazí **R** a aktuální hodnota nastavení.

2. Stiskněte **+** tolikrát, dokud se na displeji nezobrazí požadovaná hodnota nastavení.

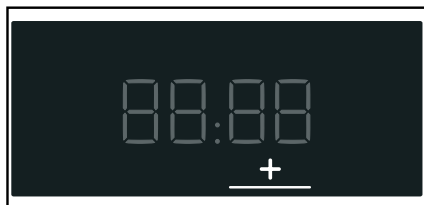

Hodnoty nastavení:

- 0 vypnutý
- 1 nízký
- 2 střední
- 3 vysoký
- 4 velmi vysoký

3. Přizpůsobte další nastavení spotřebiče nebo nastavení uložte a ukončete.

Uložení nastavení spotřebiče a ukončení

Nastavení spotřebiče uložte a ukončete následovně:

- Stiskněte **Ⓢ** (tiché sušení) nebo:
- Počkejte 10 sekund nebo:
- Stiskněte **Ⓛ** pro vypnutí spotřebiče.

Upozornění: Zvolená nastavení zůstanou uložena i po vypnutí spotřebiče.

Home Connect

Tento spotřebič lze připojit k Wi-Fi a lze jej dálkově ovládat prostřednictvím mobilního zařízení.

Prostřednictvím aplikace Home Connect můžete pomocí vašeho mobilního zařízení u tohoto spotřebiče:

- Nastavit a spouštět programy.
- Přizpůsobovat nastavení programů a aktivovat/deaktivovat je.
- Zjišťovat stav programu.
- Přizpůsobovat nastavení spotřebiče a aktivovat/deaktivovat je.
- Vypněte spotřebič.

Předtím, než budete moci využívat funkce Home Connect, proveďte následující kroky:

1. Nainstalujte aplikaci Home Connect na mobilním zařízení.
2. Zaregistrujte se v aplikaci Home Connect.
3. Připojte spotřebič jednorázově automaticky **nebo** manuálně k domácí síti.
4. Připojte spotřebič k aplikaci Home Connect.

Informace o aplikaci najdete na naší internetové stránce pro Home Connect www.home-connect.com

Služby Home Connect nejsou dostupné v každé zemi. Dostupnost funkce Home Connect závisí na dostupnosti služby Home Connect ve vaší zemi. Informace k tomuto najdete na: www.home-connect.com

Upozornění

- Dodržujte bezpečnostní pokyny uvedené v tomto návodu k použití a zajistěte, aby byly dodrženy také tehdy, když spotřebič ovládáte pomocí aplikace Home Connect a nejste přítom doma. Dodržujte také pokyny uvedené v aplikaci Home Connect.
- Během ovládání spotřebiče nemůžete současně provádět změny prostřednictvím aplikace Home Connect. Přizpůsobení spotřebiče ale uvidíte v aplikaci Home Connect.

Vyvolání nabídky Home Connect

V nabídce Home Connect můžete vytvářet a vidět síťová spojení, resetovat nastavení sítě, aktivovat/deaktivovat Wi-Fi a najít další funkce Home Connect.

1. Zapněte spotřebič.
2. Stiskněte  (vzdálený start) a podržte stisknuté minimálně 3 sekundy.

Na displeji se zobrazí: **Řuť**.
Nyní se nacházíte v nabídce Home Connect.

Upozornění: Pro opuštění menu Home Connect stiskněte krátce  (vzdálený start).

Spojení s domácí sítí nebo aplikací Home Connect

Spojte spotřebič jednou **automaticky** nebo **manuálně** s domácí sítí.

Upozornění

- Pokud má router vaší domácí sítě funkci WPS, můžete spotřebič automaticky spojit s domácí sítí.
- Pokud router vaší domácí sítě nemá funkci WPS, musíte spotřebič spojit s domácí sítí manuálně.

Poté se musíte spojit s aplikací Home Connect.

Upozornění: Pro spojení spotřebiče s domácí sítí musí být na spotřebiči aktivovaná **Wi-Fi**. Z výroby je **Wi-Fi** na spotřebiči deaktivovaná a aktivuje se automaticky, když spotřebič spojíte s domácí sítí.

Automatické spojení s domácí sítí

Krok 2.1



Ujistěte se, že se nacházíte v menu Home Connect. → *Strana 37*

1. Stiskněte .

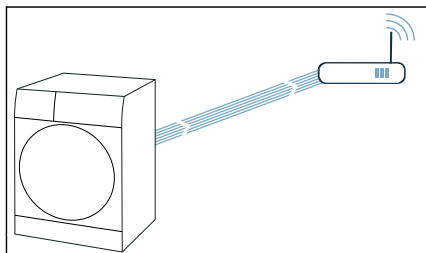
Spotřebič se nyní pokouší spojit s domácí sítí. Na displeji bliká .



2. Během následujících 2 minut aktivujte funkci WPS na routeru své domácí sítě.

Pokud proběhlo úspěšné spojení spotřebiče s domácí sítí, zobrazí se na displeji   a  trvale svítí.

Upozornění: Pokud se nepodařilo navázat spojení, zkontrolujte, zda se spotřebič nachází v dosahu domácí sítě. Zopakujte automatické spojení nebo proveďte manuální spojení.

Manuální spojení s domácí sítí

Krok 2.2

Ujistěte se, že se nacházíte v menu Home Connect. → *Strana 37*

Ujistěte se, že jste otevřeli aplikaci Home Connect a jste přihlášení.

1. Nastavte program do polohy 2.

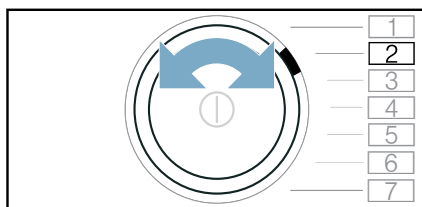

Na displeji se zobrazí: **SAP** (manuální připojení).

2. Stiskněte .

Spotřebič nyní vytvoří vlastní síť WLAN s názvem (SSID) **HomeConnect**.

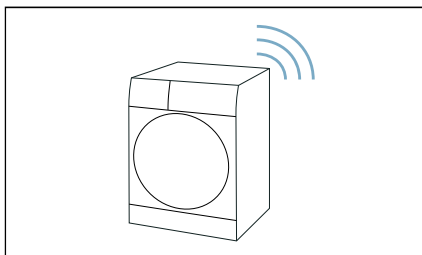

3. Na mobilním zařízení vyvolejte nastavení WLAN.

4. Spojte mobilní zařízení se sítí WLAN **HomeConnect** a zadejte heslo WLAN (Key) **HomeConnect**.
Vaše mobilní zařízení se nyní spojí se spotřebičem. Navazování spojení může trvat až 60 sekund.

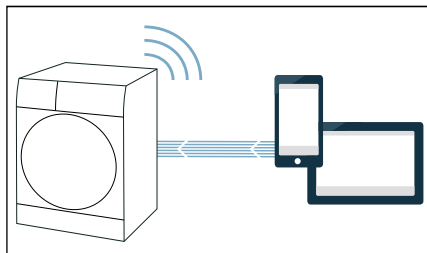

5. Po úspěšném připojení otevřete aplikaci Home Connect na mobilním zařízení a postupujte podle kroků v aplikaci.
6. V aplikaci Home Connect zadejte název sítě (SSID) a heslo (Key) **vaší domácí sítě**.
7. Následují poslední kroky v aplikaci Home Connect pro spojení spotřebiče.

Pokud proběhlo úspěšné spojení spotřebiče s domácí sítí, zobrazí se na displeji **CON** ✓ a **Wi-Fi** trvale svítí.

Upozornění: Pokud se nepodařilo navázat spojení, zkontrolujte, zda se spotřebič nachází v dosahu domácí sítě. Zopakujte manuální spojení.

Spojení s aplikací Home Connect

Krok 3

Když je spotřebič spojený s domácí sítí, můžete ho spojit s aplikací Home Connect.

Ujistěte se, že se nacházíte v menu Home Connect. → *Strana 37*

Ujistěte se, že jste otevřeli aplikaci Home Connect a jste přihlášení.

1. Nastavte program do polohy 3.

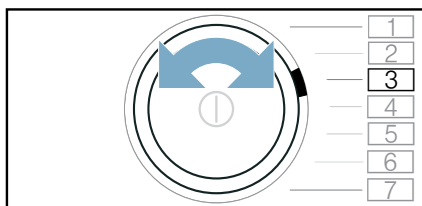

Na displeji se zobrazí: **APP** (připojení k aplikaci).

2. Stiskněte **▷**.
- Spotřebič se nyní pokouší spojit s aplikací Home Connect.
3. Jakmile se váš spotřebič zobrazí v aplikaci, postupujte podle posledních kroků v aplikaci Home Connect.

Upozornění: Pokud se nepodařilo navázat spojení, zkontrolujte, zda se vaše mobilní zařízení nachází v dosahu domácí sítě, resp. zda je k ní připojeno. Zopakujte spojení s aplikací Home Connect.

Aktivace/deaktivace Wi-Fi

Pokud je spotřebič již spojený s domácí sítí, můžete na spotřebiči aktivovat nebo deaktivovat **Wi-Fi**.

Ujistěte se, že se nacházíte v menu Home Connect. → *Strana 37*

1. Nastavte program do polohy 4.

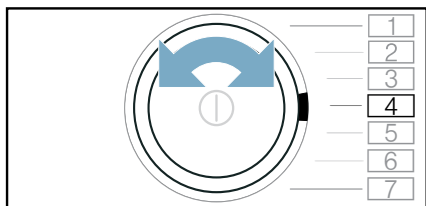

Na displeji se zobrazí: **ON** (Wi-Fi).

2. Stiskněte **Wi-Fi**.

Když se na displeji zobrazí **ON**, je Wi-Fi na spotřebiči aktivovaná. Když se na displeji zobrazí **OFF**, je Wi-Fi na spotřebiči deaktivovaná.

Upozornění

- Pokud je váš spotřebič spojený s domácí sítí, Wi-Fi se automaticky aktivuje.
- Pokud je aktivovaná Wi-Fi, spotřebič se automaticky nevypne.
- Pokud je Wi-Fi na spotřebiči vypnuto, není možný ani dálkový start, ani dálkové ovládání spotřebiče přes aplikaci Home Connect.
- Pokud je Wi-Fi vypnuto a váš spotřebič byl předtím spojen s vaší domácí sítí, při opětovném zapnutí Wi-Fi se spojení obnoví.
- Když aktivujete tuto funkci, zvýší se spotřeba energie oproti hodnotám uvedených v tabulce spotřeby.

→ *Strana 61*

Resetování síťových nastavení

Všechna síťová nastavení můžete resetovat.

Ujistěte se, že se nacházíte v menu Home Connect. → *Strana 37*

1. Nastavte program do polohy 5.

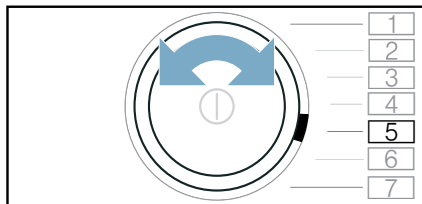

Na displeji se zobrazí: **RES** (resetování síťových nastavení).

2. Stiskněte **Wi-Fi**.

Na displeji se zobrazí: **YES**.

3. Stiskněte **Wi-Fi**.

Upozornění: Pokud chcete spotřebič znovu používat pomocí aplikace Home Connect, musíte ho znovu spojit s domácí sítí a aplikací Home Connect.

Aktualizace softwaru

Na spotřebiči můžete aktualizovat software Home Connect. Když je k dispozici nová aktualizace softwaru, zobrazí se na displeji upozornění: **UPD**

Nainstalujte aktualizaci přímo pomocí **odkazu na displeji** nebo následovně **manuálně**:

Ujistěte se, že se nacházíte v menu Home Connect. → *Strana 37*

1. Nastavte program do polohy 6.

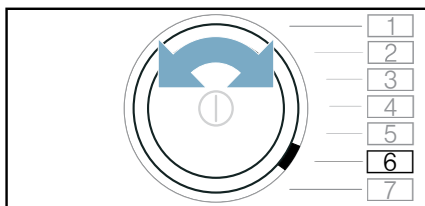

Na displeji se zobrazí: **UPD** (aktualizace softwaru). Když je k dispozici aktualizace softwaru, bliká **▷|||** start/pauza // Start/Pause (Start/pauza).

2. Stiskněte **▷|||**.

Na displeji se zobrazí: **YES**.

3. Stiskněte **▷|||**.

Upozornění: Aktualizace softwaru může trvat několik minut. Během aktualizace spotřebič nevybíjejte.

Řízení energie

Spotřebič můžete spojit se systémem Smart Energy (řízení energie).

Jakmile jste spotřebič spojili se systémem Smart Energy (řízením energie) a aktivovali jste **FlexStart**, můžete optimalizovat spotřebu energie tím, že se spotřebič spustí vždy teprve tehdy, když fotovoltaické zařízení vašeho domu dodává dostatečné množství energie nebo je výhodný tarif elektrického proudu.

Další informace a systémové požadavky pro používání řízení energie najdete na: **www.home-connect.com/energymangement**

Upozornění

- Systém Smart Energy (řízení energie) musí používat komunikační standard organizace EEBus Initiative.
- Předem si v návodu k použití systému Smart Energy (řízení energie) přečtěte, jak se spojí s vaším spotřebičem.

1. Nastavte program do polohy 7.

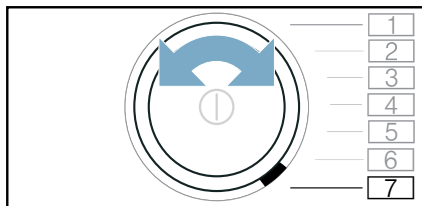

Na displeji se zobrazí **ENÜ** (správa spotřeby energie).

2. Stiskněte **▷|||**.

Spotřebič se nyní pokouší spojit se systémem Smart Energy (správa spotřeby energie). Po úspěšném připojení spotřebiče se na displeji zobrazí: **con**.

3. Aktivujte Flexstart, když se má spotřebič spustit pomocí systému Smart Energy System (řízení energie).

FlexStart

Aktivujte **FlexStart**, aby mohl systém Smart Energy (řízení energie) spustit spotřebič, když fotovoltaické zařízení vašeho domu dodává dostatečné množství energie nebo je výhodný tarif elektrického proudu.

Upozornění: Systém Smart Energy (řízení energie) může spotřebič spustit pouze tehdy, když jsou systém Smart Energy (řízení energie) a spotřebič navzájem spojené.

FlexStart se aktivuje následujícím způsobem:

1. Zvolte požadovaný program.
2. Nastavte požadovaný čas ukončení programu s odloženým startem pomocí tlačítek $+$ a $-$.
3. Stiskněte \triangleright (Start/pauza).
4. Stiskněte \square (vzdálený start).

Na displeji se zobrazí ☞ .

Funkce **FlexStart** je nyní aktivovaná a spotřebič vyčká na vzdálené spuštění prostřednictvím systému chytré správy energií (Energy manager).

Když se na displeji změní časový údaj, např. na ☉ 3.0h , stanovil systém Smart Energy (řízení energie) okamžik, kdy lze spotřebič spustit. Program skončí po uplynutí uvedené doby.

Upozornění

- Pokud systém Smart Energy (řízení energie) spotřebič nespustí, spustí se program přesto před uplynutím nastaveného časového intervalu. Program skončí po uplynutí nastaveného časového intervalu.
- Z bezpečnostních důvodů dojde za následujících podmínek k deaktivaci \square a tedy také **FlexStart**:
 - Stisknutí \triangleright .
 - Otevření dvířek.
 - Konec programu.
 - Pokud stisknete Ⓢ pro vypnutí spotřebiče.
 - Výpadek elektrického proudu.
 Po deaktivaci **FlexStart** zůstane ☉ (Doba skončení) nadále aktivní.

Přidání nebo vyjmutí prádla:

Upozornění: Když je **FlexStart** již aktivní a program ještě není spuštěný, můžete přidat nebo vyjmout prádlo.

1. Stiskněte \triangleright (Start/pauza).
2. Otevřete dvířka.
3. Přidejte nebo vyjměte prádlo.
4. Zavřete dvířka.
5. Stiskněte \triangleright (Start/pauza).
6. Stiskněte \square (vzdálený start).

Funkce **FlexStart** je nyní aktivovaná a spotřebič vyčká na vzdálené spuštění prostřednictvím systému chytré správy energií (Energy manager).

Upozornění k ochraně údajů

Při prvním spojení spotřebiče se sítí WLAN připojené k internetu přenesete váš spotřebič níže uvedené kategorie údajů na server Home Connect (první registrace):

- Jednoznačná identifikace spotřebiče (sestavující z kódů spotřebiče a MAC adresy vestavěného komunikačního modulu Wi-Fi).
- Bezpečnostní certifikát komunikačního modulu Wi-Fi (pro informačně-technické jištění spojení).
- Aktuální verze softwaru a hardwaru vašeho domácího přístroje.
- Stav případného předchozího resetování na nastavení z výroby.

Tato první registrace připraví používání funkcí Home Connect a je nutná teprve v okamžiku, kdy budete chtít funkce Home Connect poprvé použít.

Upozornění: Upozorňujeme, že funkce Home Connect lze používat pouze ve spojení s aplikací Home Connect. Informace o ochraně údajů si můžete vyvolat v aplikaci Home Connect.

Prohlášení o shodě

Společnost Robert Bosch Hausgeräte GmbH tímto prohlašuje, že spotřebič s funkcí Home Connect je v souladu se základními požadavky a ostatními příslušnými ustanoveními směrnice 2014/53/EU.

Podrobné prohlášení o shodě RED najdete na internetu na www.bosch-home.com na stránce vašeho spotřebiče mezi doplňujícími dokumenty.



Pásmo 2,4 GHz: max. 100 mW

Odtok kondenzované vody

Během sušení vzniká ve spotřebiči kondenzovaná voda.

Spotřebič používejte s připojenou odtokovou hadicí.

Pokud nepoužijete odtokovou hadici, kondenzovaná voda ze spotřebiče teče do nádržky na kondenzovanou vodu. Vtom případě musíte nádržku na kondenzovanou vodu vyprázdnit po každém sušení a navíc i tehdy, pokud se během sušení předčasně naplní.

Odtokovou hadici připojte následujícím způsobem:

1. Vyjměte z bubnu příslušenství.

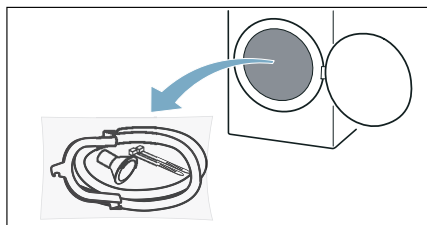

2. Vyndejte ze sáčku všechny díly.

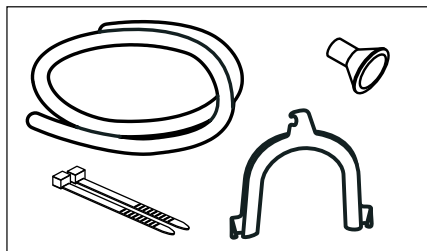

3. Odpojte hadici na kondenzovanou vodu od hrdla.

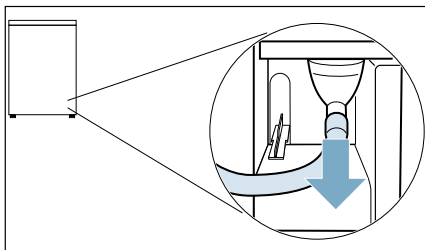

Upozornění: Při dodání spotřebiče je hadice na kondenzovanou vodu připojená k hrdlu.

4. Hadici na kondenzovanou vodu umístěte do úložné polohy.

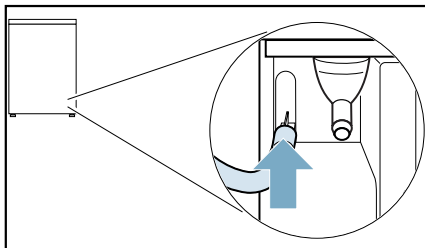

5. Vezměte odtokovou hadici z příslušenství a upevněte ji na volné hrdlo a zasuňte ji až nadoraz.

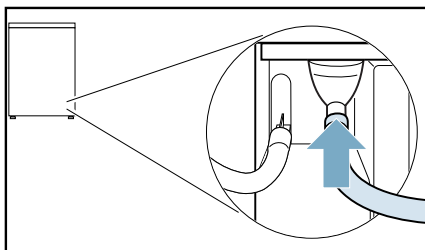

6. Pomocí zbývajících příslušenství upevněte druhou stranu odtokové hadice v závislosti na konkrétní situaci připojení.

Umyvadlo:

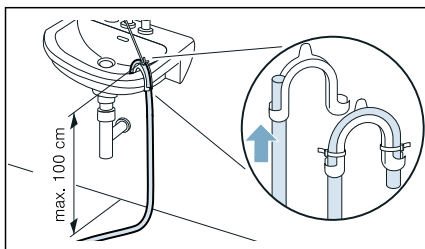

Sifon:

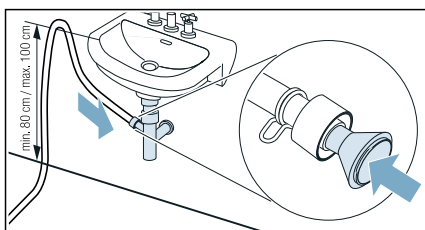

Místo připojení se musí zajistit hadicovou sponou (rozsah upnutí 12–22 mm, specializovaná prodejna).

Při připojení k sifonu je třeba dbát na to, aby se odtoková hadice vedla ve výšce min. 80 cm, max. ale 100 cm.

Tip: Připojovací adaptér ve tvaru Y pro odtok vody

Pokud jste ke stejnému odtoku připojili pračku, můžete vodní odtokovou hadici a odtokovou hadici z připojovací sady upevnit k odtoku pomocí adaptéru.

Objednací číslo: **15000490**

Odtok v podlaze:

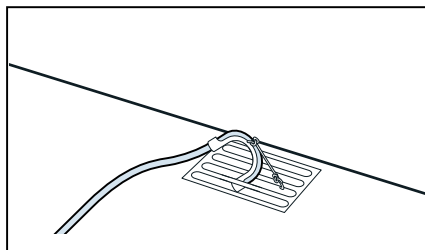

Pozor!

Nebezpečí vzniku škod v důsledku netěsnosti nebo vytékající vody.

Zajistěte odtokovou hadici proti vyklouznutí. Odtokovou hadici nezalamujte. Dodržujte výškový rozdíl mezi plochou pro instalaci a odtokem max. 100 cm.

Pozor!

Může dojít k nasátí nahromaděné vody zpět do spotřebiče, což může způsobit poškození.

Zkontrolujte, zda voda dostatečně rychle odtéká. Odtok nesmí být uzavřený nebo ucpaný.

7. Vodorovně vytáhněte nádržku na kondenzovanou vodu a vylijte ji.

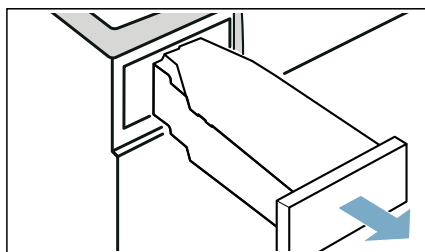

8. Obráťte nádržku na kondenzovanou vodu o 180° a na spodnú stranu odstráňte nasazenú zátku.

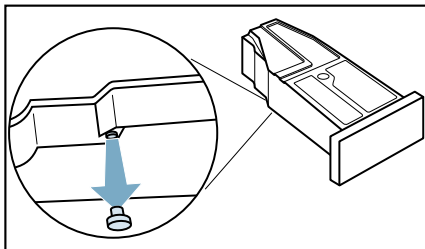

9. Nádržku na kondenzovanou vodu znovu obráťte o 180° a nasadíte zátku do prohlubne na hornú stranu nádržky na kondenzovanou vodu.

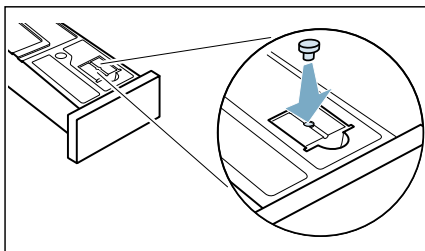

10. Zasuňte nádržku na kondenzovanou vodu tak, až zaskočí.

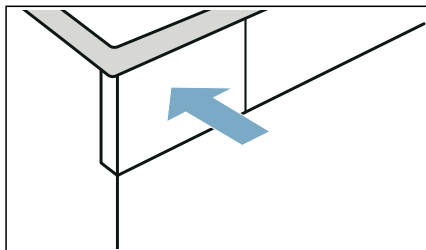

Kondenzovaná voda sa nyní bude odvádět odtokovou hadicí do odtoku nebo do umyvadla.

Upozornění: Pokud chcete kondenzovanou vodu znovu odvádět do nádržky na kondenzovanou vodu, proveďte kroky v opačném pořadí.

Pozor!
Nebezpečí věcných škod a poškození spotřebiče

Pokud odvádíte kondenzovanou vodu do nádržky na kondenzovanou vodu, může z hrdla vytékat kapalina a způsobit věcné škody. Před zahájením provozu spotřebiče upevněte na hrdlo hadici na kondenzovanou vodu.

Čištění a údržba

Čištění spotřebiče

Varování **Nebezpečí smrti!**

Spotřebič je poháněn elektřinou. Hrozí úraz elektrickým proudem při dotyku součástí pod napětím. Proto dodržujte tato opatření:

- Vypněte spotřebič. Odpojte spotřebič od napájení (vytáhněte zástrčku).
- Nikdy se nedotýkejte zástrčky mokřýma rukama.
- Při vytahování síťové zástrčky ze zásuvky vždy držte samotnou zástrčku a nikdy síťový kabel, jinak může dojít k poškození síťového kabelu.
- Neprovádějte žádné technické úpravy spotřebiče nebo jeho funkcí.
- Opravy a jiné práce na spotřebiči smí provádět pouze zákaznický servis nebo elektrikář. Totéž platí pro výměnu síťového kabelu (v případě potřeby).
- Náhradní síťové kabely lze objednávat u zákaznického servisu.

Varování **Nebezpečí otravy!**

Čistící prostředky, které obsahují rozpouštědla, mohou uvolňovat jedovaté výpary. Nepoužívejte čistící prostředky, které obsahují rozpouštědla.

Varování **Nebezpečí úrazu elektrickým proudem / věcných škod / poškození spotřebiče!**

Pronikne-li do spotřebiče voda, může dojít ke zkratu. Pro čištění spotřebiče nepoužívejte tlakový nebo parní čistič, hadici ani stříkací pistoli.

Pozor! **Věcné škody / poškození spotřebiče**

Čistící prostředky a přípravky pro předběžnou přípravu prádla (např. odstraňovač skvrn, spreje pro predeprání) mohou způsobit poškození, pokud se dostanou do styku s povrchem spotřebiče. Proto přijměte tato opatření:

- Nedovolte těmto přípravkům vejít do styku s plochami spotřebiče.
- Spotřebič čistěte pouze vodou a měkkým, vlhkým hadrem.
- Jakékoli čistící prostředky, spreje nebo zbytky jiných látek okamžitě odstraňte.

Čištění senzoru vlhkosti

Upozornění: Senzor vlhkosti měří stupeň vlhkosti prádla. Po dlouhé době používání se mohou usadit jemné zbytky vodního kamene nebo pracích a ošetřovacích prostředků. Tyto usazeniny se musí pravidelně odstraňovat, jinak může být negativně ovlivněn výsledek sušení.

1. Otevřete dvířka.

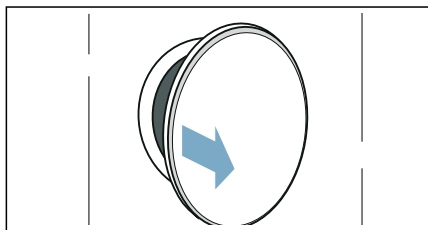

2. Senzor vlhkosti vyčistěte hrubou houbičkou.

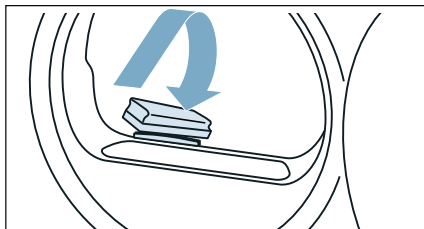

Pozor!

Nebezpečí poškození senzoru vlhkosti.

Senzor vlhkosti je z ušlechtilé oceli. Nečistěte ho abrazivními prostředky a drátěnkou.

Čištění sítka v nádržce na kondenzovanou vodu

Upozornění: Sítko v nádržce na kondenzovanou vodu slouží k čištění kondenzované vody, která se používá pro automatické čištění tohoto spotřebiče.

1. Vodorovně vytáhněte nádržku na kondenzovanou vodu.

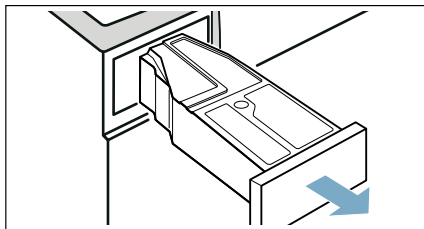

2. Vylijte kondenzovanou vodu.

3. Vyjměte sítko.

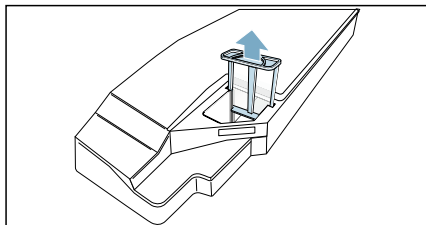

4. Vyčistěte sítko pod tekoucí teplou vodou nebo v myčce nádobí.

Upozornění: Při silném znečištění můžete pro čištění použít měkký kartáček.

5. Sítko nasadte tak, aby citelně zaskočilo.

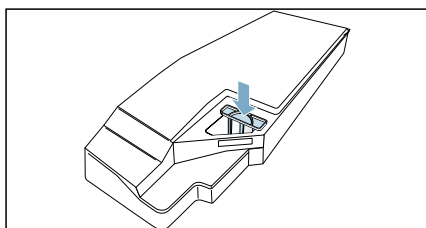

Pozor!

Bez sítka se mohou do spotřebiče dostat nečistoty a poškodit ho.

Spotřebič používejte pouze s nasazeným sítkem.

6. Nasadte nádržku na kondenzovanou vodu tak, aby citelně zaskočila.

Čištění spodní části

Spodní část spotřebiče můžete vyčistit, pokud je znečištěná, např. vlákny.

Upozornění: Nechte spotřebič po provozu přibližně 30 minut vychladnout, než začnete s čištěním.

Spodní část vyčistěte následovně:

1. Otevřete krytku pro údržbu tím, že za ni zatáhnete současně na horních stranách.

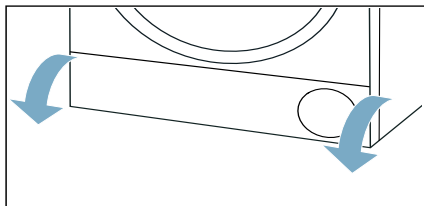

2. Krytku pro údržbu vyčistěte měkkým vlhkým hadrem.

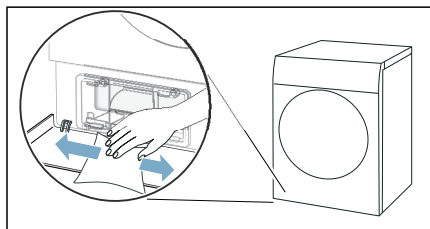

3. Otevřete páčku krytu výměníku tepla.

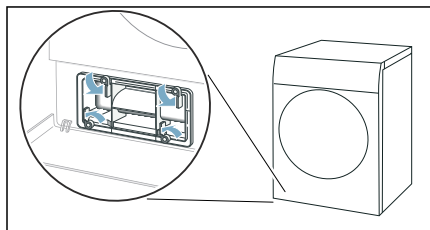

4. Vytáhněte kryt výměníku tepla za držadlo.

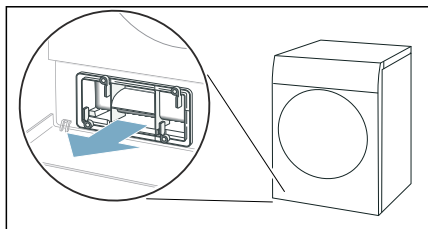

5. Vyčistěte kryt výměníku tepla měkkým kartáčkem.

Upozornění: Dbejte na to, aby na těsnění nezůstaly žádné nečistoty.

6. Vodorovně vytáhněte vložku.

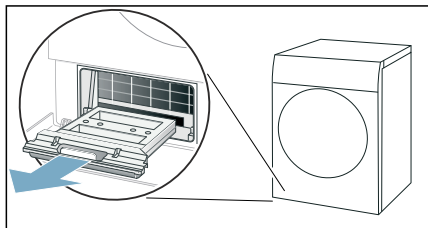

7. Vložku vypláchněte pod tekoucí vodou a nechte ji usušit.

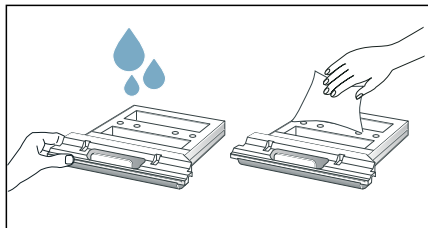

8. Otvor ve spotřebiči vyčistěte měkkým vlhkým hadrem.

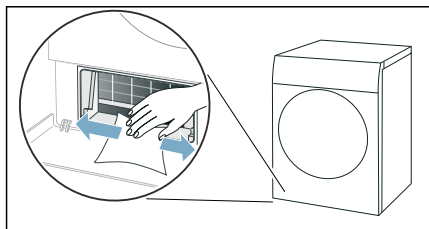

Upozornění

- Dbejte na to, abyste nepoškodili volně přístupný výměník tepla.
- Výměník tepla se nemusí čistit díky samočisticí funkci spotřebiče.

9. Zasuňte vložku vodorovně až nadoraz.

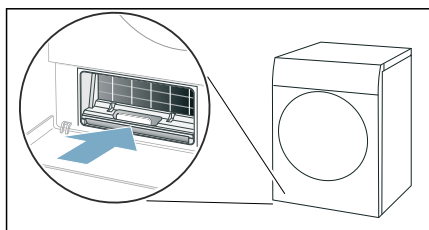

10. Zasuňte kryt výměníku tepla za držadlo.

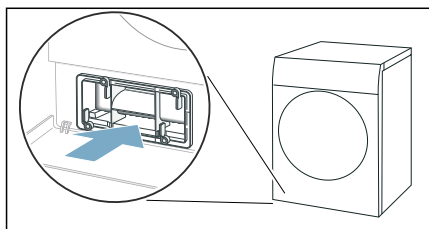

Upozornění: Kryt výměníku tepla lze zasunout pouze tehdy, když se ve spotřebiči nachází vložka.

11. Zajištěte páčku krytu výměníku tepla.

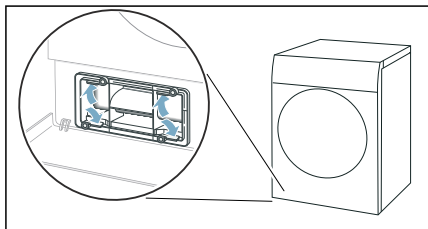

12. Zavřete krytku pro údržbu.

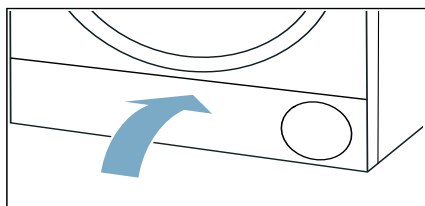

Čištění spodní části spotřebiče je hotové.

Údržba spotřebiče

Spotřebič nabízí dodatečné čisticí programy, které můžete použít pro jeho údržbu.

- Jednoduchou údržbou spotřebiče odstraníte možné lehké usazeniny nečistot.
- Intenzivní údržbou spotřebiče odstraníte možné odolné usazeniny nečistot a zápach po delší době nečinnosti.

Před provedením údržby spotřebiče se musí provést příprava na tuto údržbu.

Varování

Nebezpečí opaření / věcných škod a poškození spotřebiče!

Vařící nebo horká voda může způsobit těžké popáleniny, věcné škody a poškození spotřebiče, pokud ji rozlijete nebo pokud vytéká.

Na tento spotřebič, jeho součásti a příslušenství nepoužívejte vařící vodu. Zabraňte kontaktu pokožky s horkou vodou nebo vodní párou.

Varování

Nebezpečí otravy / věcných škod!

Kondenzační voda není vhodná pro pití a může být kontaminovaná textilním prachem. Kontaminovaná kondenzační voda může představovat nebezpečí pro zdraví a může způsobit věcné škody. Tuto vodu nepijte ani dále nepoužívejte.

Příprava před údržbou spotřebiče

Příprava spotřebiče pro údržbu

Příprava spotřebiče se musí provést **před** jednoduchou nebo intenzivní údržbou.

Následujícím způsobem připravte spotřebič pro údržbu:

1. Vyměňte prádlo.

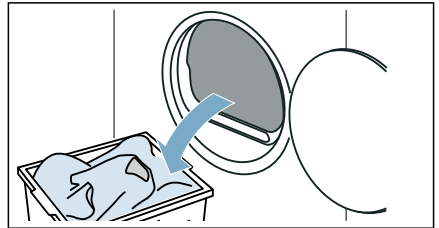

2. Vyčistěte filtr na vlákna → *Strana 33*.
3. Zavřete dvířka.
4. Vodorovně vytáhněte nádržku na kondenzovanou vodu a vylijte ji.

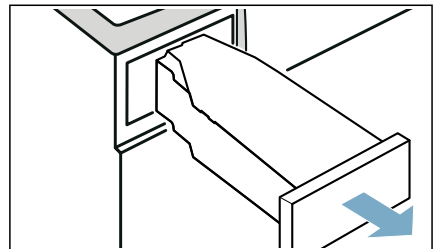

5. Pro zapnutí spotřebiče stiskněte ①.

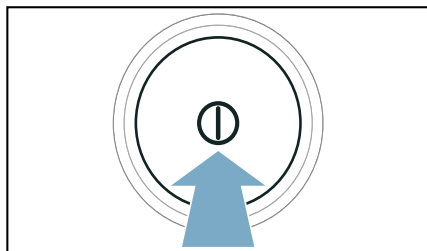

Spotřebič je nyní připravený pro údržbu.

Příprava nádrčky na kondenzovanou vodu pro údržbu spotřebiče

Pokud odvádíte kondenzovanou vodu ze spotřebiče odtokovou hadicí, musíte **před** jednoduchou nebo intenzivní údržbou spotřebiče připravit nádrčku na kondenzovanou vodu.

Následujícím způsobem připravte nádrčku na kondenzovanou vodu pro údržbu spotřebiče:

1. Odstraňte filtr z prohlubně v nádrčce na kondenzovanou vodu.

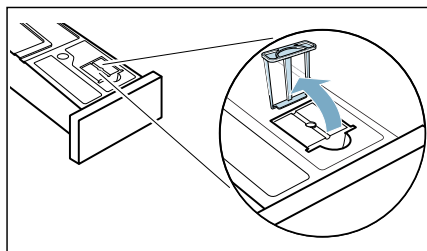

2. Z prohlubně v nádrčce na kondenzovanou vodu odstraňte nasazenou zátku.

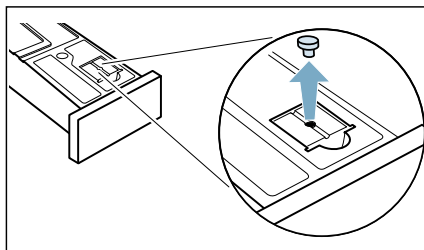

3. Obráťte nádrčku na kondenzovanou vodu o 180° a na spodní straně nasadíte zátku.

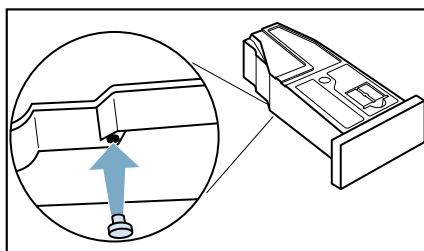

4. Sítko nasadíte tak, aby citelně zaskočilo.

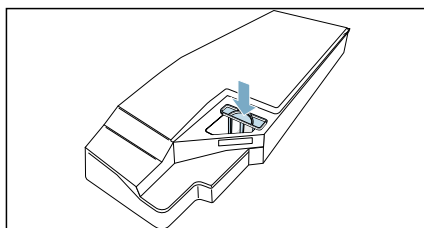

Pozor!

Bez sítka se mohou do spotřebiče dostat nečistoty a poškodit ho.

Spotřebič používejte pouze s nasazeným sítkem.

Nyní je nádrčka na kondenzovanou vodu připravená pro údržbu spotřebiče.

Upozornění: Pokud odvádíte kondenzovanou vodu ze spotřebiče odtokovou hadicí, proveďte **po** jednoduché nebo intenzivní údržbě spotřebiče tyto kroky opět v opačném pořadí.

Provedení jednoduché údržby spotřebiče

Jednoduchou údržbou spotřebiče odstraníte možné lehké usazeniny nečistot.

Upozornění: Po určité době používání vám spotřebič automaticky doporučí, abyste provedli jednoduchou údržbu spotřebiče. Na displeji se pak před spuštěním programu a po skončení programu na 5 sekund zobrazí **CR-E**. Toto upozornění se bude zobrazovat stále znovu, dokud neprovedete kompletní jednoduchou údržbu.

Následujícím způsobem proveďte údržbu spotřebiče:

1. Příprava údržby spotřebiče. → *Strana 51*
2. Nastavte program do polohy 1.

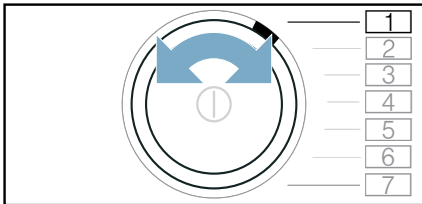

3. Stiskněte a držte stisknuté  (snadné žehlení), zároveň:

4. Nastavte program do polohy 4.

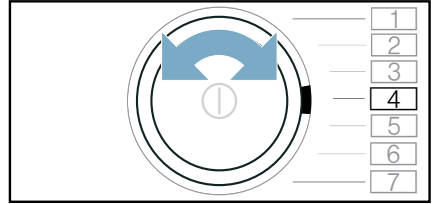

Na displeji se zobrazuje střídavě **CP** a doba trvání programu.

5. Do nádrže na kondenzát nalijte přibližně 1 ½ litru teplé vody z kohoutku.

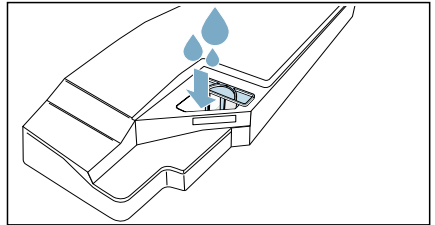

Upozornění: Nádrž na kondenzát držte stále vodorovně, aby nedošlo k vytečení kapaliny.

6. Zasuňte nádržku na kondenzovanou vodu tak, až zaskočí.

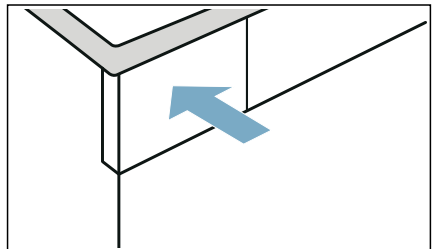

7. Stiskněte  (start/pauza). Spustí se údržba spotřebiče a zazní akustický signál. Po skončení údržby spotřebiče se na displeji zobrazí **End** a zazní akustický signál.

8. Vodorovně vytáhněte nádržku na kondenzovanou vodu a vylijte ji.

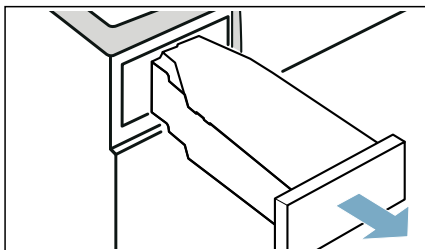

9. Zasuňte nádržku na kondenzovanou vodu tak, až zaskočí.

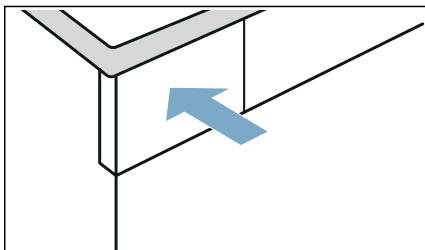

10. Pro vypnutí spotřebiče stiskněte ①.

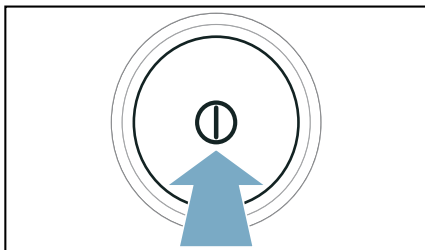

Údržba spotřebiče je dokončená.

Provedení intenzivní údržby spotřebiče

Intenzivní údržbou spotřebiče můžete odstranit možné odolné usazeniny nečistot ve spotřebiči a zápach po době nečinnosti delší než jeden měsíc.

Upozornění

- Intenzivní údržba spotřebiče trvá přibližně 4 hodiny. Doba trvání se může prodloužit, pokud během programu včas neprovedete potřebné kroky.
- Intenzivní údržba spotřebiče by se po spuštění programu neměla přerušovat.
- Pro intenzivní údržbu spotřebiče budete potřebovat originální ošetrovací prostředek, který si můžete objednat u zákaznického servisu pod číslem náhradního dílu: **00311829**. Kontaktní údaje všech zemí najdete v příloženém seznamu zákaznických servisů.

Varování

Nebezpečí poranění / věcných škod / poškození spotřebiče!

Používání náhradních dílů a příslušenství jiných značek je nebezpečné a může způsobit poranění, věcné škody nebo poškození spotřebiče.

Z bezpečnostních důvodů používejte původní náhradní díly a příslušenství.

Pozor!

Věcné škody / poškození spotřebiče

Nalijete-li do spotřebiče špatné množství pracího nebo čisticího prostředku, může dojít k věcným škodám nebo poškození spotřebiče.

Používejte prací prostředky / aviváž / čisticí prostředky a změkčovadla v souladu s pokyny výrobce.

Následujícím způsobem provedte údržbu spotřebiče:

1. Příprava údržby spotřebiče. → *Strana 51*
2. Nastavte program do polohy 1.

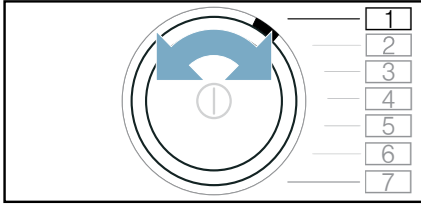

3. Stiskněte a držte stisknuté  (snadné žehlení), zároveň:
4. Nastavte program do polohy 4.

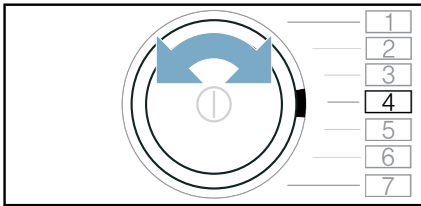

Na displeji se zobrazuje střídavě **CP1** a doba trvání programu.

5. Stiskněte **+**.

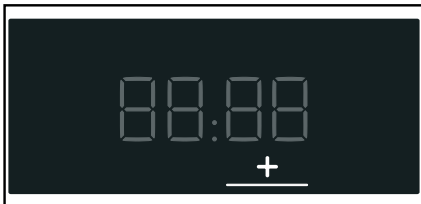

Na displeji se zobrazuje střídavě **CP2** a doba trvání programu.

6. Vodorovně vytáhněte nádržku na kondenzovanou vodu a vylijte ji.

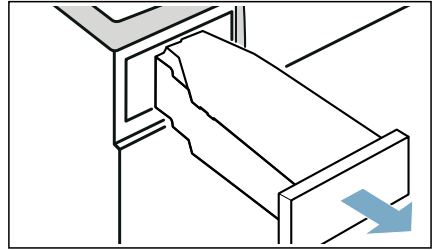

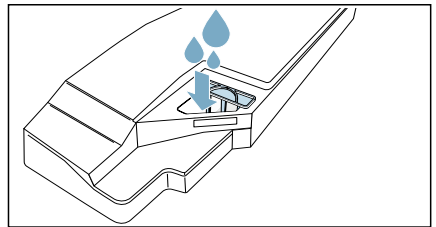

7. Do nádrže na kondenzát nalijte lahev originálního prostředku k ošetření spotřebiče a přibližně 1 ½ litr teplé vody z kohoutku.

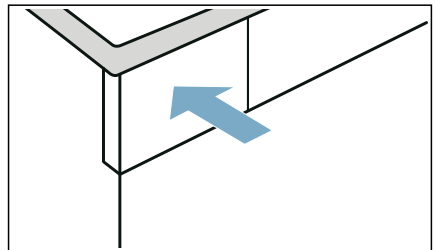

Upozornění: Nádrž na kondenzát držte stále vodorovně, aby nedošlo k vytečení kapaliny.

8. Zasuňte nádržku na kondenzovanou vodu tak, až zaskočí.



9. Stiskněte  (start/pauza). Spustí se údržba spotřebiče a zazní akustický signál. Po cca 3 hodinách spotřebič údržbu přeruší a na displeji bliká zbývající doba trvání programu.

10. Vodorovně vytáhněte nádržku na kondenzovanou vodu a vylijte ji.

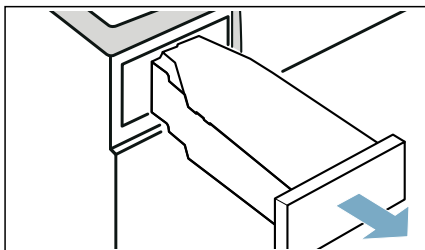

11. Do nádrže na kondenzát nalijte přibližně 1°1/2° litr teplé vody z kohoutku.

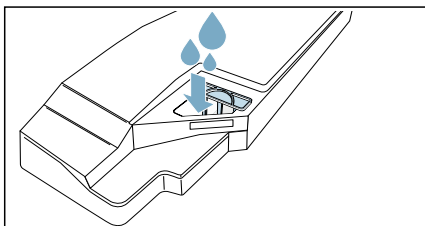

Upozornění: Nádrž na kondenzát držte stále vodorovně, aby nedošlo k vytečení kapaliny.

12. Nádržku na kondenzovanou vodu opatrně nakloňte do vodorovné polohy a vyprázdněte ji, aby se vypláchly zbytky originálního ošetrovacího prostředku.

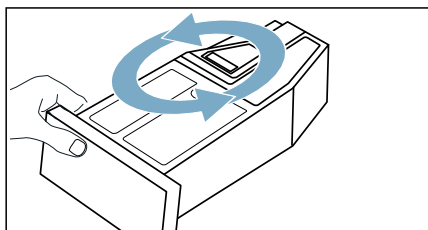

13. Do nádrže na kondenzát nalijte další přibližně 1°1/2° litr teplé vody z kohoutku.

14. Zasuňte nádržku na kondenzovanou vodu tak, až zaskočí.

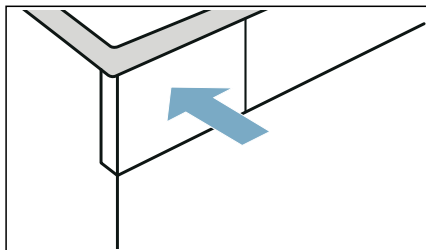

15. Stiskněte \triangleright start/pauza // Start/ Pause (Start/pauza). Údržba spotřebiče bude pokračovat. Po skončení údržby spotřebiče se na displeji zobrazí **Enda** zazní akustický signál.

16. Znovu vyprázdněte nádržku na kondenzovanou vodu.

17. Zasuňte nádržku na kondenzovanou vodu tak, až zaskočí.

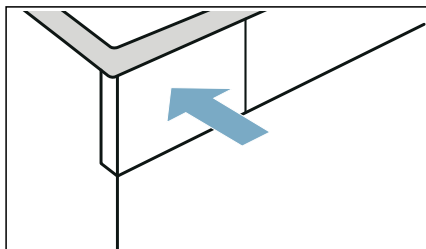



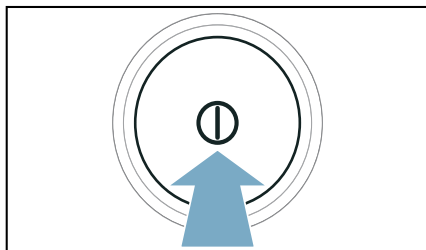

18. Pro vypnutí spotřebiče stiskněte ⓪ .



Údržba spotřebiče je dokončená.

? Náповěda pro spotřebič

Poruchy	Příčina/odstranění
Spotřebič se nespustí.	Zkontrolujte síťovou zástrčku a pojistky.
Pomačkání.	<ul style="list-style-type: none"> ■ Překročené množství prádla nebo zvolený nesprávný program pro příslušný druh textilu. V tabulce s programy najdete všechny potřebné informace. → <i>Strana 23</i> ■ Prádlo vyjměte z bubny hned po skončení sušení. Když zůstane ležet v bubnu, pomačká se.
Vytéká voda.	<ul style="list-style-type: none"> ■ Spotřebič možná nestojí rovně. Vyrovnajte spotřebič. ■ Zajistěte, aby ve spodní části: <ul style="list-style-type: none"> - byl správně zajištěný kryt výměníku tepla, - těsnění krytu výměníku tepla nebylo znečištěné. → <i>Strana 49</i> ■ Pokud je nainstalovaná volitelná odtoková hadice*, zajistěte, aby byla správně připojená. → <i>Strana 44</i>
Program se nespustí.	<p>Zajistěte, aby</p> <ul style="list-style-type: none"> ■ byla zavřená dvířka, ■ bylo deaktivované  3sec (Dětská pojistka Držte stisknuté 3 s), ■ bylo stisknuté  start/pauza // Start/Pause (Start/pauza). <p>Upozornění: Pokud je nastavené odložené spuštění programu pomocí  (Doba skončení), spustí se program později.</p> <p>Pokud se na displeji po zapnutí nebo vypnutí spotřebiče na 5 s zobrazí SHOP, nachází se spotřebič v předváděcím režimu. Předváděcí režim vypnete následovně:</p> <ol style="list-style-type: none"> 1. Spotřebič vypněte a znovu zapněte. 2. Počkejte, dokud hlášení SHOP na displeji nezhasne. 3. Min. 5 sekund držte stisknuté  start/pauza // Start/Pause (Start/pauza). <p>Na displeji se zobrazí OFF a spotřebič se automaticky vypne. Předváděcí režim je nyní deaktivovaný a můžete spotřebič používat jako obvykle.</p>
Zobrazená doba trvání programu se mění během sušení.	Nejedná se o závadu. Senzor vlhkosti zjišťuje zbývající vlhkost prádla a přizpůsobí dobu trvání programu (kromě časových programů).

Prádlo není úplně suché nebo je ještě příliš vlhké.	<ul style="list-style-type: none"> ■ Horké prádlo se zdá být po skončení programu vlhčí, než ve skutečnosti je. Prádlo rozprostřete a nechte ho vychladnout. ■ Přizpůsobte výsledek sušení nebo zvýste stupeň sušení. Prodlouží se tím doba sušení při stejné teplotě. ■ Zvolte časový program pro dosušení ještě vlhkého prádla. ■ Zvolte časový program pro menší množství prádla a jednotlivé kusy prádla. ■ Nepřekračujte maximální množství prádla pro příslušný program. → <i>Strana 23</i> ■ Vycištěte senzor vlhkosti v bubnu. Na senzoru může dojít k vytvoření jemné vrstvy vodního kamene nebo zbytků pracích a ošetrovacích prostředků a ovlivnění jeho funkce. → <i>Strana 47</i> ■ Sušení bylo přerušeno kvůli výpadku elektrického proudu, plně nádrže na kondenzovanou vodu nebo překročení maximální doby sušení.
<p>Upozornění: Řiďte se také radami pro prádlo → <i>Strana 28.</i></p>	
Příliš dlouhá doba sušení.	<ul style="list-style-type: none"> ■ Spotřebič může být znečištěný vlákny. To způsobuje delší dobu sušení. Odstraňte vlákna. → <i>Strana 33</i> ■ Výměník tepla může být znečištěný vlákny. Proveďte jednoduchou údržbu spotřebiče. → <i>Strana 53</i> ■ Pokud je větrací mřížka zastavěná nebo není volně přístupná, může se prodloužit doba sušení. Větrací mřížka musí zůstat volná. ■ Teplota prostředí nižší než 15 °C a vyšší než 30 °C může prodloužit dobu sušení. ■ Nedostatečná cirkulace vzduchu v místnosti může prodloužit dobu sušení. V místnosti dostatečně větrejte.
Zápach ve spotřebiči.	Proveďte intenzivní údržbu spotřebiče. → <i>Strana 54</i>
Není navázané spojení s domácí sítí.	<ul style="list-style-type: none"> ■ Wi-Fi je vypnutá. Pro spojení s domácí sítí zapněte Wi-Fi. Na displeji se musí zobrazit . ■ Wi-Fi je zapnutá, ale nelze navázat spojení s domácí sítí. Zkontrolujte, zda je domácí síť dostupná nebo proveďte nové spojení s domácí sítí.
Home Connect nefunguje.	<ul style="list-style-type: none"> ■ V případě problémů s Home Connect najdete radu na www.home-connect.com. ■ To, zda můžete u svého spotřebiče používat funkce Home Connect, závisí na dostupnosti služby Home Connect (např. poskytnutí aplikace) ve vaší zemi. Služba Home Connect není dostupná ve všech zemích, informace k tomu najdete na www.home-connect.com.
V místnosti stoupá vlhkost.	Dostatečně větrejte.
Při sušení se ozývají neobvyklé zvuky.	Při sušení vznikají zvuky způsobené provozem čerpadla a kompresoru. Nepoukazují na nesprávnou funkci spotřebiče.
Spotřebič je na povrchu studený, i když suší.	Nejedná se o závadu. Spotřebič s tepelným čerpadlem suší efektivně při nízkých teplotách.
Sušicí program se přeruší.	Pokud se sušicí program přeruší kvůli výpadku proudu, spusťte program znovu nebo prádlo vyjměte a rozprostřete.

Zbytková voda v nádržce na kondenzovanou vodu, ačkoli je ke spotřebiči připojená odtoková hadice*.

Pokud je nainstalovaná volitelná odtoková hadice, zůstává na základě samočisticí funkce spotřebiče v nádržce na kondenzovanou vodu malé množství zbývající vody.

* V závislosti na vybavení spotřebiče nebo dostupném příslušenství

Upozornění: Nemůžete-li poruchu spotřebiče odstranit sami zapnutím a vypnutím sušičky, obraťte se na zákaznický servis. → *Strana 63*



Přeprava spotřebiče

⚠ Varování

Nebezpečí poranění / věcných škod / poškození spotřebiče!

Uchopíte-li spotřebič za vyčnívající části (např. dvířka spotřebiče) při zvedání nebo posouvání, mohou se tyto části ulomit a způsobit poranění. Při posouvání spotřebiče neuchopujte spotřebič za žádné vyčnívající části.

⚠ Varování

Nebezpečí zranění!

- Spotřebič je velmi těžký. Jeho zvedání může způsobit poranění. Nezvedejte spotřebič sami.
- Spotřebič má ostré hrany, o které si můžete pořezat ruce. Neuchopujte spotřebič za ostré hrany. Při jeho zvedání používejte ochranné rukavice.

Před přepravou spotřebič připravte následujícím způsobem:

1. Vodorovně vytáhněte nádržku na kondenzovanou vodu a vylíjte ji.

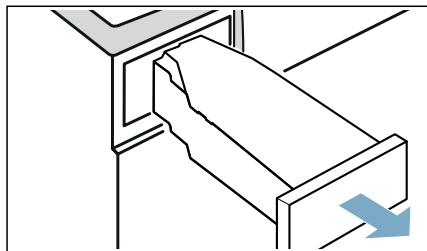

2. Zasuňte nádržku na kondenzovanou vodu znovu do spotřebiče tak, až citelně zaskočí.

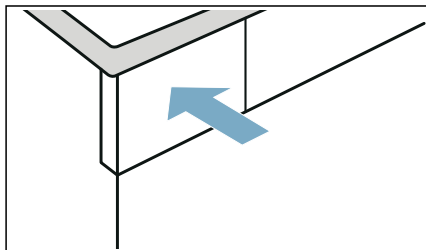

3. Zapněte spotřebič.
4. Nastavte libovolný program.
5. Stiskněte  start/pauza // Start/Pauze (Start/pauza).
6. Počkejte 5 minut. Kondenzovaná voda se odčerpá.
7. Znovu vyprázdněte nádržku na kondenzovanou vodu.
8. Pokud je nainstalovaná, vyndejte odtokovou hadici z umyvadla, sifonu nebo kanálku. → *Strana 44*

Pozor!

Zajistěte odtokovou hadici na spotřebiči proti vyklouznutí. Odtokovou hadici nezalamujte.

9. Vypněte spotřebič.
10. Odpojte síťovou zástrčku spotřebiče z elektrické sítě. Spotřebič je nyní připravený k přepravě.

Pozor!

Nebezpečí věcných škod a poškození spotřebiče

Přes odčerpání se ve spotřebiči neustále nachází trocha zbytkové vody. Zbytková voda může vytéct a způsobit materiální škody. Spotřebič proto připravujte nastojato.



Hodnoty spotřeby

Tabulka s hodnotami spotřeby

Program	Rychlost odstředování, se kterou bylo prádlo vyždímáno (v ot/min)	Doba trvání** (v min)		Spotřeba energie** (v kWh)	
bavlna		9 kg	4,5 kg	9 kg	4,5 kg
Suché do skříně*	1 400	143	94	1,68	1,00
	1 000	162	104	1,97	1,16
	800	181	115	2,26	1,32
Suché k žehlení*	1 400	105	67	1,18	0,70
	1 000	124	77	1,47	0,86
	800	143	88	1,76	1,02
snadno udržovatelné		3,5 kg		3,5 kg	
Suché do skříně*	800	55		0,51	
	600	65		0,64	

* Nastavení programu podle platné normy EN61121 při použití externí odtokové hadice.
 ** Hodnoty se mohou lišit od uvedených hodnot v závislosti na druhu textilu, složení sušeného prádla, zbytkové vlhkosti textilu, nastaveného stupně sušení, množství prádla, podmínek prostředí a aktivaci přídatných funkcí.

Nejefektivnější program pro bavlněné textilie

Následující „standardní program na bavlnu“ (označený) je vhodný pro sušení normálně mokrého bavlněného prádla a nejefektivnější ohledně kombinované spotřeby energie pro sušení mokrého bavlněného prádla.

Standardní programy pro bavlnu podle aktuálního nařízení EU 932/2012			
Program + výsledek sušení	Naplnění (v kg)	Spotřeba energie (v kWh)	Doba trvání programu (v min)
bavlna + Suché do skříně	9/4,5	1,97/1,16	162/104

Nastavení programu pro kontrolu a opatření energetickým štítkem podle směrnice 2010/30/EU.



Technické údaje

Rozměry:

850 × 600 × 640 mm

(výška × šířka × hloubka)

Hmotnost:

56 kg (v závislosti na modelu)

Síťová přípojka:

Síťové napětí 220 - 240 V, 50 Hz

Jmenovitý proud 10 A

Jmenovitý výkon 800

Maximální množství prádla:

9 kg

Příkon ve vypnutém stavu:

0,10 W

Příkon v nevypnutém stavu:

0,10 W

Vnitřní osvětlení bubnu*

Teplota prostředí:

5 - 35 °C

Příkon v pohotovostním režimu v síti (Wi-Fi) / doba trvání:

1,5 W / 20 min

Tento výrobek obsahuje zdroje světla třídy energetické účinnosti F. Zdroje světla se dodávají jako náhradní díl a měnit je smí pouze vyškolený odborný personál.



Likvidace



Obal a spotřebič ekologicky zlikvidujte.

Tento spotřebič je označen v souladu s evropskou směrnicí 2012/19/ES o starých elektrických a elektronických zařízeních (waste electrical and electronic equipment – WEEE). Směrnice udává podmínky pro zpětný odběr a recyklaci starých spotřebičů platné v celé EU.

Pozor!

Nebezpečí požáru / nebezpečí otravy / věcné škody a poškození spotřebiče

Spotřebič obsahuje ekologická, ale hořlavá chladiva R290. Neodborná likvidace může způsobit požár a otravu. Spotřebič odborně zlikvidujte a nepoškozujte potrubí okruhu chladiva.

* v závislosti na vybavení spotřebiče



Zákaznický servis

Pokud nemůžete poruchu odstranit sami zapnutím a vypnutím spotřebiče, obraťte se na zákaznický servis.

→ Přiložený seznam zákaznických servisů nebo obálka.

Vždy najdeme vhodné řešení, abychom předešli zbytečným návštěvám techniků.

Zákaznickému servisu sdělte prosím číselné označení výrobku (E-Nr.) a výrobní číslo (FD) spotřebiče.

E-Nr. _____	FD _____
-------------	----------

E-Nr. Číselné označení výrobku
FD Výrobní číslo

Tyto údaje najdete *v závislosti na modelu:

na vnitřní straně dvířek* / na otevřené krytce pro údržbu* a na zadní straně spotřebiče.

Spolehněte se na kompetenci výrobce.

Obraťte se na nás. Tím si zajistíte, že oprava bude provedena vyškolenými servisními techniky a s originálními náhradními díly.



Děkujeme za zakoupení domácího spotřebiče Bosch!

Zaregistrujte svůj nový spotřebič na MyBosch a ihned využívejte těchto výhod:

- **Tipy odborníků a triky pro váš spotřebič**
- **Možnost prodloužení záruky**
- **Slevy na příslušenství a náhradní díly**
- **Návod k použití v digitální podobě a všechny údaje spotřebiče po ruce**
- **Snadný přístup k servisu domácích spotřebičů Bosch**

Snadná a bezplatná registrace – i na mobilních telefonech:

www.bosch-home.com/welcome

BOSCH
HOME APPLIANCES
SERVICE

Potřebujete pomoc? Najdete ji zde.

Rady odborníků k vašemu domácímu spotřebiči Bosch, pomoc při problémech nebo oprava u odborníků Bosch.

Zjistěte vše o mnoha způsobech, kterými vám může Bosch pomoci:

www.bosch-home.com/service

Kontaktní údaje pro všechny země najdete v příloženém servisním adresáři.

Robert Bosch Hausgeräte GmbH

Carl-Wery-Straße 34

81739 München, GERMANY

www.bosch-home.com



9001610406 (0103)

CS