



請即  
前往MyBosch  
註冊您的新裝置  
並享受免費福利：  
[bosch-home.com/  
welcome](https://bosch-home.com/welcome)



# 洗衣機

WGA244BGHK

[zh-hk] 使用手冊及安裝說明

# 目錄

<b>1 安全性</b> .....	<b>4</b>	11.4 骯髒程度 .....	26
1.1 一般提示說明 .....	4	11.5 保養標籤上的保養標示 .....	27
1.2 使用須知 .....	4	<b>12 洗衣劑和洗衣添加劑</b> .....	<b>27</b>
1.3 用戶限制 .....	4	12.1 洗衣劑建議 .....	27
1.4 安裝的安全性 .....	4	12.2 洗衣劑用量 .....	28
1.5 使用安全 .....	6	<b>13 基本操作</b> .....	<b>28</b>
1.6 清潔和維護的安全性 .....	8	13.1 開機 .....	28
<b>2 避免財物損失</b> .....	<b>9</b>	13.2 設定程式 .....	28
<b>3 環境保護和節省資源</b> .....	<b>9</b>	13.3 調整程序設定 .....	28
3.1 廢棄包裝膠袋處理 .....	9	13.4 放入要洗的衣物 .....	28
3.2 節約能源和資源 .....	9	13.5 裝入洗衣劑投放輔助器 .....	29
3.3 節能模式 .....	10	13.6 使用洗衣劑投放輔助器 .....	29
<b>4 安裝和接駁</b> .....	<b>10</b>	13.7 倒入洗衣劑和衣物護理劑 .....	29
4.1 拆裝設備 .....	10	13.8 啟動程序 .....	29
4.2 出貨內容物清單 .....	10	13.9 浸泡衣物 .....	30
4.3 安裝地點的相關要求 .....	10	13.10 添加衣物 .....	30
4.4 拆除搬運固定條 .....	11	13.11 中斷程序 .....	30
4.5 連接裝置 .....	12	13.12 在停止過水狀態下繼續執行 程序 .....	30
4.6 校正洗衣機水平 .....	13	13.13 取出衣物 .....	30
4.7 接通機器電源 .....	14	13.14 關機 .....	30
<b>5 了解您的電器</b> .....	<b>15</b>	<b>14 兒童安全鎖</b> .....	<b>31</b>
5.1 設備 .....	15	14.1 啟動兒童安全鎖 .....	31
5.2 洗衣劑添加盒 .....	16	14.2 關閉兒童安全鎖 .....	31
5.3 操作面板 .....	16	<b>15 基本設定</b> .....	<b>32</b>
<b>6 設定和資訊顯示面板</b> .....	<b>17</b>	15.1 基本設定概覽 .....	32
<b>7 按鈕</b> .....	<b>19</b>	15.2 更改基本設定 .....	33
<b>8 程序</b> .....	<b>20</b>	<b>16 清潔和護理</b> .....	<b>33</b>
<b>9 配件</b> .....	<b>25</b>	16.1 設備保養提示 .....	33
<b>10 首次使用前</b> .....	<b>25</b>	16.2 清潔洗衣筒 .....	33
10.1 開始空洗程序 .....	25	16.3 清潔洗衣劑盒 .....	33
<b>11 衣物</b> .....	<b>26</b>	16.4 除鈣 .....	34
11.1 衣物準備 .....	26	16.5 清潔排水泵 .....	34
11.2 分類衣物 .....	26	16.6 清潔橡膠密封套內的進水口 .....	36
11.3 活氧清新 .....	26	16.7 排水軟管虹吸管位 .....	36
		16.8 清潔進水口內的供水濾網。 .....	37

<b>17 排除故障 .....</b>	<b>39</b>
17.1 緊急解鎖裝置 .....	46
<b>18 搬運、存放和廢棄處理 .....</b>	<b>46</b>
18.1 拆卸設備 .....	46
18.2 裝上搬運固定條 .....	46
18.3 重新啟動設備 .....	46
18.4 舊機處理 .....	46
<b>19 客戶服務 .....</b>	<b>47</b>
19.1 產品編號 ( E-Nr. ) 和生產編號 ( FD ) .....	47
<b>20 消耗值 .....</b>	<b>48</b>
<b>21 技術資料 .....</b>	<b>48</b>



## 1 安全性

請注意以下的安全須知。

### 1.1 一般提示說明



- 請仔細閱讀本說明書。
- 請妥善保管本手冊和產品資訊，以備日後查閱或提供給下一位使用者。
- 如本設備於運送途中受損，切勿安裝。

### 1.2 使用須知

本電器只能用於以下用途：

- 用於按洗標洗滌可機洗的紡織品和可手洗的羊毛。
- 用自來水和市售洗衣機專用的洗滌劑和護理劑。
- 僅限私人家庭和居家環境的室內區域。
- 本機可在海拔最高 4000 米以下的環境使用。

### 1.3 用戶限制

凡年滿 8 歲的孩童，身體、感官或智力有缺陷及缺乏相關操作經驗人士，必須在負責其安全的人員監督下或了解設備安全及相關危險的人員指導下才可使用本機。

請勿讓孩童將本設備當作玩具玩耍。

孩童除非在監督下，否則不得進行清潔及護理的工作。

請確保 3 以下的孩童和家中寵物遠離機器。

### 1.4 安裝的安全性

安裝本設備時，請注意安全提示說明。

#### 警告 – 觸電風險!

安裝不當可能導致危險。

- ▶ 僅限按家電銘牌所提供之資訊接駁並運行本機。
- ▶ 僅限透過按規定安裝接地保護的插座將本機接駁到帶有交流電的主電源。

- ▶ 房屋電路安裝的接地系統必須按規定進行安裝。提供安裝的電源線橫截面必須有足夠大的面積。
- ▶ 使用殘餘電流斷路器時，僅限插入有標記  的型號。
- ▶ 切勿透過定時器或遙控器等外部開關裝置為本機供電。
- ▶ 本機安裝完成後，必須可以隨手插入或拔除電源插頭，或者若無法隨手插入或拔除插頭，必須根據過電壓類別 III 和安裝規定的要求，在進行固定的電路安裝時應安裝全相的切斷裝置。
- ▶ 安裝機器時，請確保電源線未被夾住或受到損壞。

電源線絕緣層若損壞可能發生危險。

- ▶ 請勿將電源線靠近發熱的機器零件或熱源。
- ▶ 請勿將電線靠近鋒利的尖銳處或邊緣。
- ▶ 切勿折彎、擠壓或更改電線。

### 警告 – 火災風險!

使用電源延長線和未經授權的轉接器可能發生危險。

- ▶ 請勿使用電源延長線或拖板。
- ▶ 若電源線太短，請聯絡客戶服務。
- ▶ 僅限使用製造商授權的轉接器。

### 警告 – 受傷風險!

抬起機器時，沈重的重量可能會造成受傷。

- ▶ 請勿自行抬起機器。

若將本設備不當安裝在洗衣乾衣連接柱內，本設備可能會傾倒。

- ▶ 乾衣機僅能使用乾衣機製造商的連接套件來架設在洗衣機上。不得使用其他架設方式。
- ▶ 乾衣機製造商若未提供合適的連接套件，請勿將設備架設在洗衣乾衣連接柱內。
- ▶ 請勿將其他製造商的設備以及不同深度和寬度的設備架設在洗衣乾衣連接柱內。
- ▶ 請勿將洗衣乾衣連接柱架設在平台上，否則設備可能會傾倒。

### 警告 – 窒息風險!

孩童有可能用包裝膠袋將頭部套住或將自己纏住而造成窒息。

- ▶ 請確保孩童遠離包裝膠袋。
- ▶ 請勿讓孩童玩耍包裝膠袋。

### **⚠ 小心 – 受傷風險!**

設備在運作期間可能會震動或移位。

- ▶ 將設備架設在安全、平坦以及堅固的表面上。
- ▶ 請使用水平儀校準設備和設備腳座。

軟管和電線鋪設不當，可能會導致人員絆倒。

- ▶ 鋪設軟管和電線時，請注意不得有導致人員絆倒的危險。

若握住凸出的零件或組件來移動設備，例如：設備門，可能導致這些零件或組件斷裂。

- ▶ 請勿握住凸出的零組件來移動設備。

### **⚠ 小心 – 割傷風險!**

設備上尖銳的邊緣可能導致人員在觸摸到時割傷。

- ▶ 請勿觸摸設備的尖銳邊緣。
- ▶ 安裝和運輸設備時，請配戴防護手套。

## **1.5 使用安全**

### **⚠ 警告 – 觸電風險!**

機器損壞或電源線損壞時可能發生危險。

- ▶ 請勿操作受損的設備。
- ▶ 請勿拉扯電源線切斷本機電源。拔除電源線時，務必從插頭部位拉起。
- ▶ 若本機或電源線損壞，請立即拔除電源線插頭或關閉保險絲盒的保險絲以及關閉水龍頭。
- ▶ 請聯絡客戶服務。 → 頁次47

濕氣滲入可能會導致觸電。

- ▶ 本裝置只限於室內使用。
- ▶ 切勿將本裝置置於高溫或潮濕處。
- ▶ 請勿使用蒸氣清潔機、高壓清潔機、軟管或花灑頭清潔本機。

### **⚠ 警告 – 危害健康的風險!**

孩童有可能將自己鎖進洗碗碟機內，造成生命的危險。

- ▶ 請勿將本機安裝門後，以免阻礙或擋住機門打開。
- ▶ 報廢的舊機應依下列方式處理：拔掉電源線插頭，剪斷電源線，將門鎖破壞，使機門無法再關上。

**⚠ 警告 – 窒息風險!**

孩童可能會吸入或吞食小型零件而造成窒息。

- ▶ 請確保孩童遠離小型零件。
- ▶ 切勿讓孩童用小型零件玩耍。

**⚠ 警告 – 中毒風險!**

誤食洗衣劑和洗衣添加劑可能導致中毒。

- ▶ 如果不小心吞食，請儘快就醫。
- ▶ 請將洗衣劑和洗衣添加劑放置在兒童無法觸及之處。

**⚠ 警告 – 爆炸風險!**

若已使用含溶劑的清潔劑預先處理過衣物，則該衣物可能會在設備中爆炸。

- ▶ 洗衣前，請用熱水徹底沖洗預先處理過的衣物。

**⚠ 小心 – 受傷風險!**

若爬到設備上，可能導致蓋板斷裂。

- ▶ 請勿爬到設備上。
- 坐在或撐在開啟的設備門上，可能導致設備傾倒。
- ▶ 請勿坐在或撐在設備門上。
  - ▶ 請勿在設備門上放置任何物品。
- 手伸入轉動的洗衣筒內，可能導致手部受傷。
- ▶ 請靜待洗衣筒完全靜止後，才能將手伸入洗衣筒內。

**⚠ 小心 – 燒傷風險!**

高溫洗衣時，設備門的玻璃會很燙。

- ▶ 請勿觸摸高溫的設備門。
- ▶ 請勿讓兒童接近高溫的設備門。

**⚠ 小心 – 燙傷風險!**

高溫洗衣時，洗滌水很燙。

- ▶ 請勿觸摸高溫的洗滌水。

**⚠ 小心 – 受傷風險!**

本設備會使用活氧洗衣程式。活氧可能造成流淚以及黏膜刺激。

- ▶ 活氧洗衣程式進行期間，請勿使用緊急解鎖裝置打開設備門。
- ▶ 請等待系統允許機門開啟。

### **⚠ 小心 – 化學灼傷風險!**

打開洗衣劑盒時，洗衣劑和洗衣添加劑可能會從設備噴出。若接觸到眼睛或皮膚，可能會刺激眼睛或皮膚。

- ▶ 若接觸到洗衣劑或洗衣添加劑，請用清水徹底沖洗眼睛或皮膚。
- ▶ 如果不小心吞食，請儘快就醫。
- ▶ 請將洗衣劑和洗衣添加劑放置在兒童無法觸及之處。

## **1.6 清潔和維護的安全性**

清潔和保養本設備時，請注意安全提示說明。

### **⚠ 警告 – 觸電風險!**

不當維修，可能導致危險。

- ▶ 唯有領牌的專業人員方可維修機器。
- ▶ 僅限使用原廠零件來維修設備。
- ▶ 若本機的電源線損壞，必須交由製造商或其客戶服務或具有類似資格的專業人員進行更換，以避免發生危險。

濕氣滲入可能會導致觸電。

- ▶ 請勿使用蒸氣清潔機、高壓清潔機、軟管或花灑頭清潔本機。

### **⚠ 警告 – 受傷風險!**

使用非原廠備件和非原廠附件，可能導致危險。

- ▶ 僅可使用製造商的原廠備件和原廠附件。

### **⚠ 警告 – 中毒風險!**

使用含溶劑的清潔劑時，可能會產生有毒的蒸氣。

- ▶ 請勿使用含有機溶劑的清潔劑。



## 2 避免財物損失

為避免財物損失和設備受損，請注意這些提示說明。

### 注意！

柔順劑、洗衣劑、洗衣添加劑和清潔劑的用量錯誤，可能會影響設備功能。

- ▶ 請遵守製造商的用量建議。
- 超過最大洗衣容量會影響電器功能。
- ▶ 請注意不要超過每一種洗衣程序的最大洗衣容量。

→ 「程序」，頁次20

運送設備時，請使用搬運固定條固定住設備。設備首次運作前，請拆除所有搬運固定條，並將搬運固定條妥善收好。

- ▶ 每次運送前，請先裝上所有搬運固定條，以免搬運期間造成損壞。
- ▶ 每一次運輸前，請先裝上所有搬運固定條，以避免造成搬運期間的損壞。

進水管不當連接，可能導致財物損失。

- ▶ 牢牢鎖緊進水口上的螺栓連接。
- ▶ 請盡可能將進水管直接連接在水龍頭上，不要使用轉接頭、延長件、閥門或類似元件等附加的連接元件。
- ▶ 請注意，水龍頭的內徑至少為 17 mm。
- ▶ 請注意，水龍頭接口的螺紋長度至少為 10 mm。

水壓過低或過高都可能影響到設備功能。

- ▶ 確保供水設備的水壓最低為 100 kPa ( 1 bar )，最高為 1000 kPa ( 10 bar )。
- ▶ 若水壓超過規定的最大值，則必須在來水接口和洗碗碟機的喉管組之間安裝減壓閥。
- ▶ 請勿將設備連接至無加壓熱水器的冷熱混合水龍頭。

更改或損壞水管可能導致財物損失及機體損壞。

- ▶ 切勿彎折、擠壓、更改或割斷水管。
- ▶ 只限使用隨附的水管或原廠備用水管。
- ▶ 切勿重複使用任何用過的水管。

使用受到污染或過熱的水操作電器，可能會損壞電器。

- ▶ 只可使用冷自來水來操作本設備。
- 不合適的清潔劑會損壞機器表面。
- ▶ 請勿使用腐蝕性或磨蝕性的清潔劑。
- ▶ 請勿使用酒精含量高的清潔劑。
- ▶ 請勿使用硬質百潔布或清潔海綿。
- ▶ 只可使用水和柔軟的濕布清潔設備。
- ▶ 請立即清除接觸到設備的所有洗衣劑殘留、噴霧殘留或任何物品的殘留。

## 3 環境保護和節省資源

### 3.1 廢棄包裝膠袋處理

包裝膠袋符合環保要求且可回收。

- ▶ 請分類處理各組件。

### 3.2 節約能源和資源

若注意此提示說明，洗碗碟機的用水量和用電量將會更少。

使用低溫且洗滌時間較長的程序，並且充份運用最大洗衣量 → 頁次20。

- ✓ 此時用電量和用水量最符合經濟效益。

請使用節能的程序設定。

- ✓ 您若調整了任一程序的程序設定，顯示屏便會顯示預估的耗用量。

請依照衣物的骯髒程度，添加 → 頁次28洗衣劑。

- ✓ 輕微至一般骯髒，可減少洗衣劑用量。請您遵照洗衣劑製造商的建議用量。

輕微至一般骯髒的衣物，請降低洗滌溫度。

- ✓ 溫度較低時，本裝置的耗能較少。輕微至一般骯髒時，設定的溫度可低於衣物保養標籤所標示的數值。

如果衣物之後要放入滾筒式乾衣機烘乾，請設定最大脫水轉速。

- ✓ 含水量較低的衣物可縮短烘衣時間，用電量因此減少。較高脫水轉速可減少衣物上殘留的水氣，但脫水噪音會變得較大聲。

洗衣時不進行預洗。

- ✓ 洗衣時若進行預洗，將延長程序時間並增加用電量及用水量。

本裝置具有自動檢測衣量功能。

- ✓ 自動檢測衣量功能可配合布料種類及洗衣量，設成最佳用水量和程序時間。

### 3.3 節能模式

若長時間未操作本裝置，本機將自動切換至省電模式。所有顯示符號將熄滅而 **Start/Reload**  呈閃爍狀態。

只要您再次操作本機，例如打開或關上機門，省電模式隨即結束。

如果已經是省電模式，同時又長時間未操作本裝置，裝置將自動關機。

## 4 安裝和接駁

### 4.1 拆裝設備

**備註** 請注意有關安全性 → 頁次4和避免財物損失 → 頁次9的資訊。

**注意！**

若有非設備運作所需之物品遺留在洗衣筒中，可能導致設備受損以及財物損失。

- ▶ 設備運作前，請將這些物品和隨附附件從洗衣筒取出。

1. 請將所有包裝材料和防護蓋從電器上移除。

→ 「廢棄包裝膠袋處理」，頁次9。

2. 檢查電器是否有明顯受損。

3. 打開機門。

→ 「基本操作」，頁次28

4. 將附件從洗衣筒取出。

5. 關上機門。

### 4.2 出貨內容物清單

拆開包裝後，請檢查所有零件是否於運送途中受損以及交付的產品是否齊全。

**備註** 請注意有關安全性 → 頁次4和避免財物損失 → 頁次9的資訊。

**注意！**

使用不完整或有缺陷的附件操作，可能會損壞電器功能或導致財產損失和電器損壞。

- ▶ 請勿使用不完整或有缺陷的附件來操作本電器。
- ▶ 操作本電器之前，請更換相關的附件。

→ 「配件」，頁次25

**備註** 本電器在出廠前已接受功能檢查，確保運作正常。這期間可能會在電器留下水漬。在第一次洗滌後，水漬便會消失。

產品清單包括：

- 洗衣機
- 隨機文件
- 搬運固定條  
→ 「拆除搬運固定條」，頁次11
- 蓋板
- 進水管  
→ 「連接上進水管」，頁次12

### 4.3 安裝地點的相關要求

**備註** 請注意有關安全性 → 頁次4和避免財物損失 → 頁次9的資訊。

**⚠ 警告  
觸電風險！**

機上包含帶電部件。接觸帶電部件，可能帶來危險。

- ▶ 本機不可在沒有防護面板的狀態下運轉。

**⚠ 警告  
受傷風險!**

裝置若是放在一個底座上使用，則有可能翻覆。

- ▶ 開始使用裝置之前，務必利用製造商的固定接片 → 頁次25將其腳座固定在底座上。

**注意！**

電器可能包含殘留水份。若將本電器傾斜超過40°，即可排走殘留的水份。

- ▶ 請小心地將本電器傾側。

**安裝地點**

**要求**

**底座**

利用固定接片 → 頁次25固定本電器。



**木板**

請將本電器架設在與地面以螺栓鎖緊的防水木板上（厚度至少30 mm）。



**櫥櫃**

本電器只能安裝在與櫃身緊密結合的一體式工作台面底下。所需的夾層闊度：60 cm。

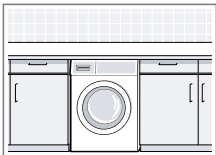

**安裝在牆上**

不能有任何軟管夾在牆面與機體之間。

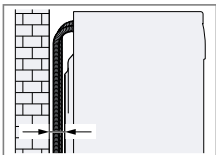

**注意！**

殘留的水份可能會結凍。結凍的殘留水份可能導致電器受損，且軟管結凍後可能會破裂或爆開。

- ▶ 請勿將本電器架設在可能受雪霜影響的區域或戶外。

**4.4 拆除搬運固定條**

運送時，本裝置利用背面上的搬運固定條進行固定。

**備註**

- 請注意有關安全性 → 頁次4和避免財物損失 → 頁次9的資訊。
- 請妥善保管搬運固定條的螺栓及套管，以利日後再進行搬運 → 頁次46。

1. 將軟管從固定座上拔下。

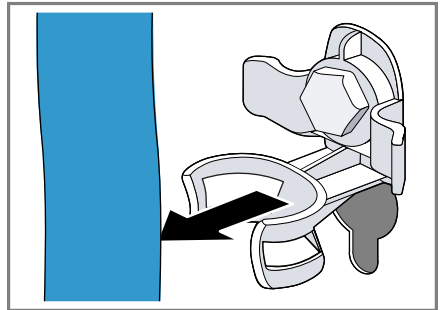

2. 請用扳手SW13鬆開①並拆下4個搬運固定條的所有螺栓②。

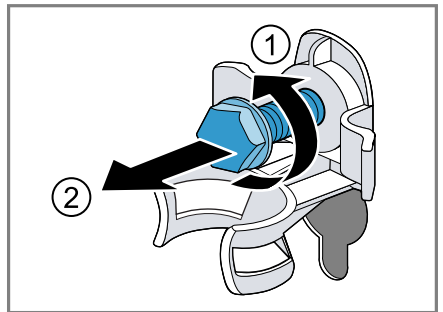

3. 將電線從固定座中拔出。

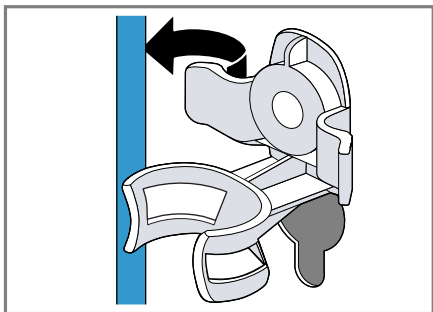

4. 拆除4個套管。

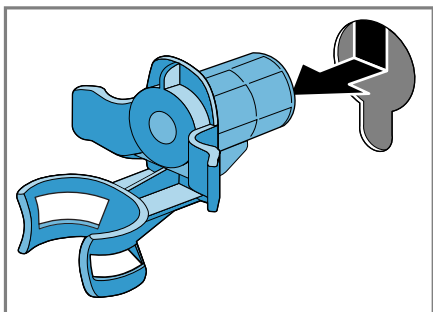

5. 裝入4個蓋罩。

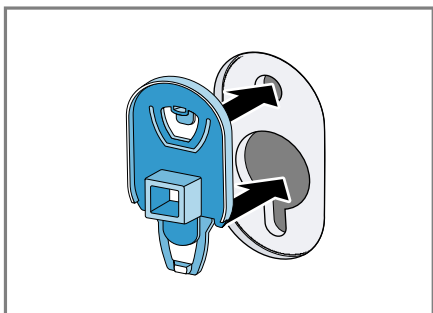

6. 將這4個蓋罩往下按壓。

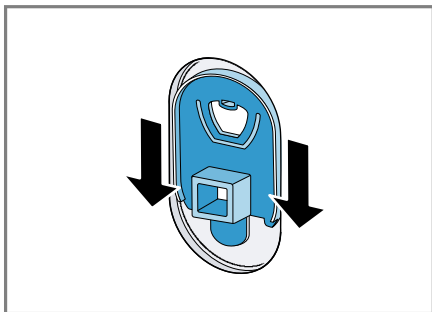

## 4.5 連接裝置

### 連接上進水管

#### 備註

- 請注意有關安全性 → 頁次4和避免財物損失 → 頁次9的資訊。

1. 為裝置連接上進水管。

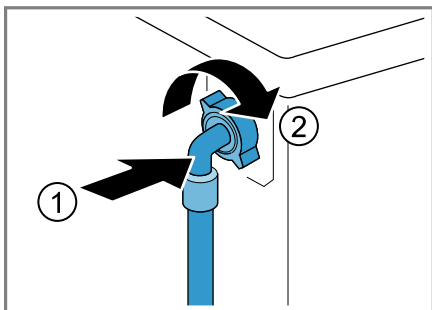

2. 將進水管連接在水龍頭 ( 26.4 mm = 3/4" ) 上。

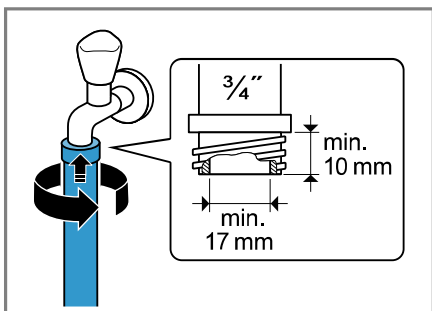

- 小心地打開水龍頭並確認連接處完全密合不會漏水。

### 排水連接類型

這裡的資訊可協助您將本裝置連接至排水口。

**備註** 請注意有關安全性 → 頁次4和避免財物損失 → 頁次9的資訊。

#### 注意！

排水時，排水管承受壓力，因此可能從您安裝的連接處脫開。

▶ 請確實固定排水管，以免不慎脫落。

**備註** 請注意排水高度。

最大排水高度為 100 cm。

#### 虹吸管

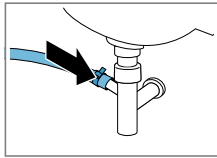

連接處請用管束 (24-40 mm) 確實固定好。

#### 洗臉盆

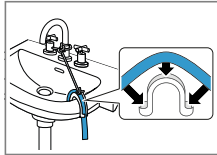

請用管夾 → 頁次25固定好排水管。

#### 帶有橡膠套頭或集水溝的塑膠軟管

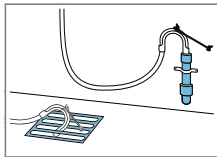

請用管夾 → 頁次25固定好排水管。

## 4.6 校正洗衣機水平

若想要降低噪音和震動並且避免裝置走位，請將裝置校正至正確位置。

**備註** 請注意有關安全性 → 頁次4和避免財物損失 → 頁次9的資訊。

- 用扳手 SW17 沿順時針方向鬆開防鬆螺帽。

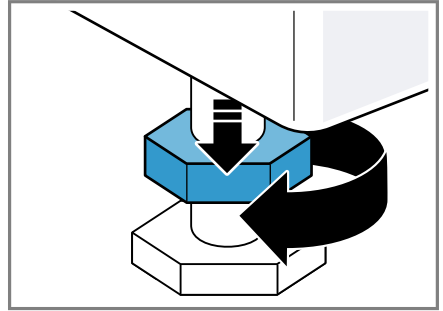

- 請旋轉裝置腳座即可校正其位置。用水平儀檢查水平位置。

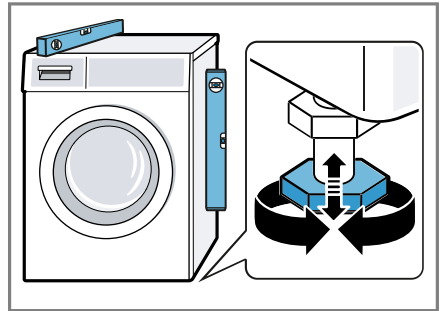

乾衣機所有四個支腳皆應 固定在地面上。

- 用扳手 SW17 將防鬆螺帽牢牢旋緊在機身上。

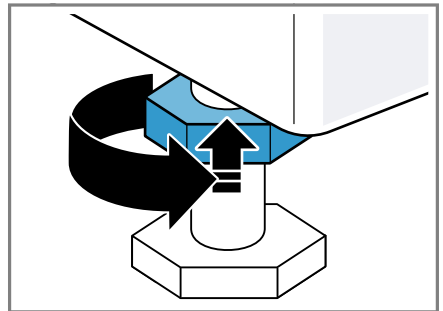

此時將裝置腳座固定，不要再調整高度。

## 4.7 接通機器電源

**備註** 請注意有關安全性 → 頁次4和避免財物損失 → 頁次9的資訊。

1. 將機器電源線的插頭插入機器附近的電源插座上。

有關機器的連接資料，請查看 技術資料 → 頁次48。

2. 檢查電源插頭是否牢固。

## 5 了解您的電器

### 5.1 設備

可在此查看您的電器相關組件。

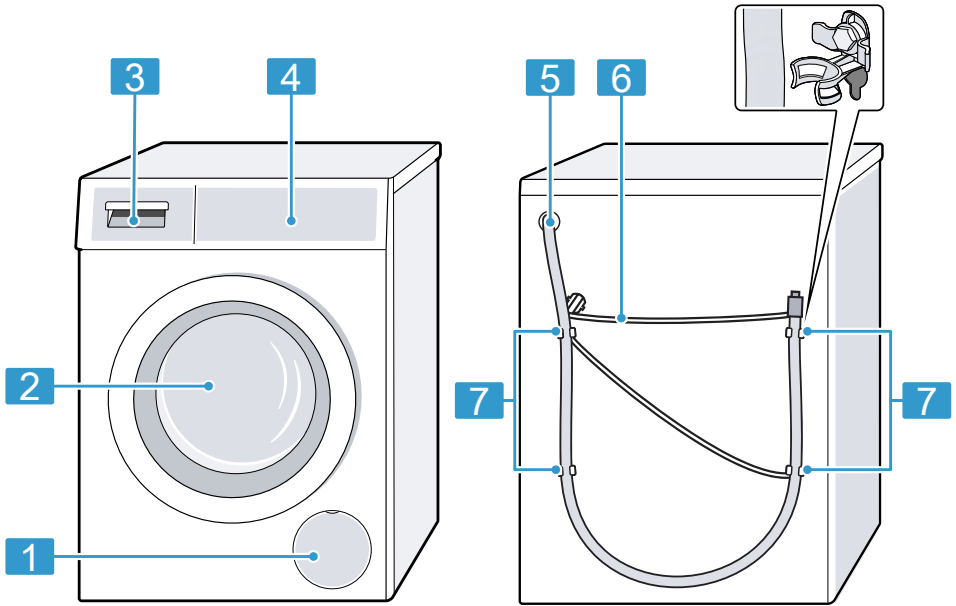

根據機型，圖片中的細節可能有所差異，例如顏色和形狀。

- |   |               |
|---|---------------|
| 1 | 排水泵蓋 → 頁次34   |
| 2 | 機門            |
| 3 | 洗衣劑添加盒 → 頁次16 |
| 4 | 操作面板 → 頁次16   |
| 5 | 排水管 → 頁次13    |
| 6 | 電線 → 頁次14     |
| 7 | 搬運固定條 → 頁次11  |

## 5.2 洗衣劑添加盒

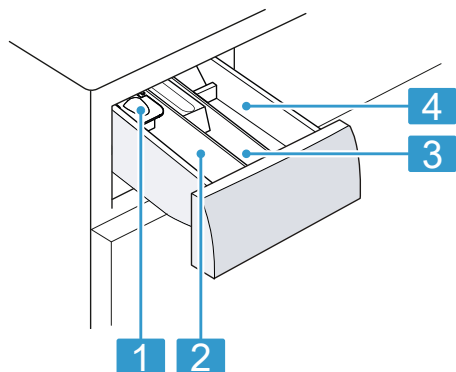

- 
- |   |   |
|---|---|
| 1 | 洗衣劑投放輔助器<br>→ 「裝入洗衣劑投放輔助器」，<br>頁次29   |
| 2 | 添加槽 II： <ul style="list-style-type: none"><li>■ 主程序使用的洗衣劑</li><li>■ 水質軟化劑</li><li>■ 漂白劑</li><li>■ 去漬劑</li></ul> |
| 3 | 添加槽 ☉ <ul style="list-style-type: none"><li>■ 柔順劑</li><li>■ 液狀定型漿</li><li>■ 防水劑</li></ul>                       |
| 4 | 添加槽 I： <ul style="list-style-type: none"><li>■ 用於預洗的洗滌劑</li><li>■ 抑菌洗衣劑</li></ul>                               |
- 

## 5.3 操作面板

透過操作元件設定設備的所有功能，並取得有關操作狀態的資訊。

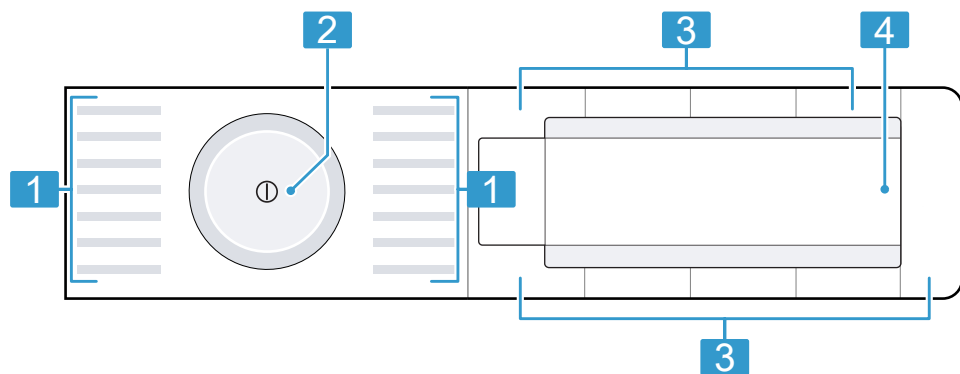

- 
- |   |                      |
|---|----------------------|
| 1 | 程式 → 頁次20            |
| 2 | 程序旋鈕 → 頁次28          |
| 3 | 按鈕 → 頁次19            |
| 4 | 設定和資訊顯示面板 → 頁次<br>17 |
-







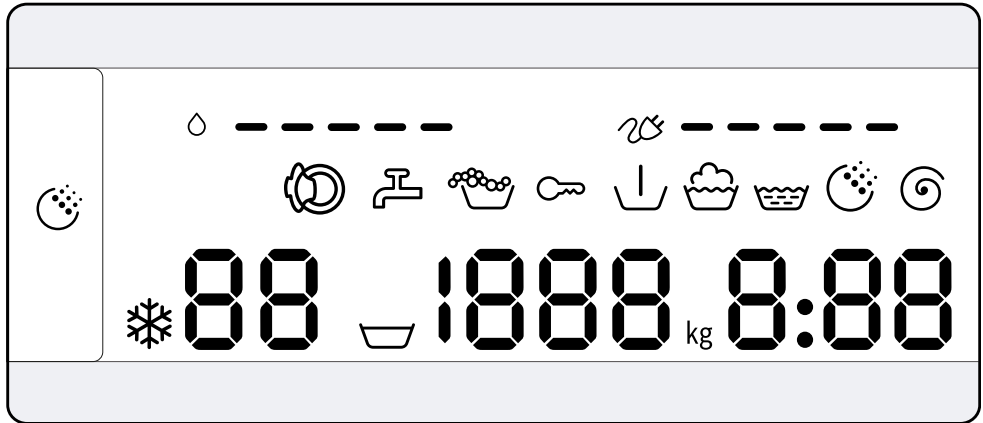



## 6 設定和資訊顯示面板

顯示螢幕將顯示當前設定值、選項或提示說明內容。



顯示內容	名稱	更多資訊
0:40 <sup>1</sup>	程序時間 / 程序剩餘時間	預計程序所需時間或程序剩餘時間
10h <sup>1</sup>	預設完成時間	→ 「按鈕」, 頁次19
9 公斤 <sup>1</sup>	建議洗衣量	所設定之程序的最大洗衣量, 單位為公斤。
▽ - 1400	脫水轉速	所設定的脫水轉速單位是 rpm。 0: 無最終脫水, 只排水 ▽: 免排水
* - 90	溫度	所設定的溫度, 單位是°C。 → 「按鈕」, 頁次19 * (冷水)
▽	預洗	程序狀態
☼	活氧處理	程序狀態
🧼	洗滌	程序狀態
🧺	過水	程序狀態
🌀	脫水	程序狀態
-P-	暫停	洗衣程式狀態
-0-	程序結束	程序狀態

<sup>1</sup> 範例

顯示內容	名稱	更多資訊
	兒童安全鎖	<ul style="list-style-type: none"> <li>■ 亮起：兒童安全鎖已啟動。</li> <li>■ 閃爍：兒童安全鎖已啟動且已操作本電器。 → 「關閉兒童安全鎖」，頁次31</li> </ul>
	用電量	<p>所設定之程序的用電量。</p> <ul style="list-style-type: none"> <li>■ —：用電量低</li> <li>■ —————：用電量高</li> </ul>
	用水量	<p>所設定之程序的用水量。</p> <ul style="list-style-type: none"> <li>■ —：用水量低</li> <li>■ —————：用水量高</li> </ul>
	活氧處理	活氧處理功能已啟動。
 和 	活氧處理	<p>進行活氧處理的程序將中斷，此時機門將上鎖至活氧消散為止。</p> <p><b>備註</b> 活氧消散的時間可能長達 25 分鐘</p>
:	電壓監測系統	<p>閃爍：自動電壓監測系統可偵測出不容許的電壓不足情形。程序暫停。</p> <p><b>備註</b> 程序將在電壓回到允許範圍時繼續執行。</p>
.	電壓監測系統	<p>閃爍：程序因不容許的電壓不足情形而暫停。當電壓回到允許範圍後，便會繼續執行程序。</p> <p><b>備註</b> 程序時間將延長。</p>
	泡沫感應	裝置偵測到泡沫過多。
	機門	機門解鎖，可開啟。
	水龍頭	<ul style="list-style-type: none"> <li>■ 無水壓。</li> <li>■ 水壓過低。</li> </ul>
E:35 / -10 <sup>1</sup>	故障	故障代碼、故障顯示符號、訊號。

<sup>1</sup> 範例

## 7 按鈕





程序設定的選擇視所設定的程序而定。有關每一種程序的選擇方式，請參閱 → 「程序」，頁次20概覽。

按鈕	選擇	更多資訊
Start/Reload 	<ul style="list-style-type: none"> <li>■ 啟動</li> <li>■ 取消</li> <li>■ 暫停</li> </ul>	啟動、中斷或暫停程序。
SpeedPerfect 	<ul style="list-style-type: none"> <li>■ 啟動</li> <li>■ 停用</li> </ul>	啟動或停用「縮短洗滌時間」。 <b>備註</b> 用電量會提高。 這樣做並不會影響洗滌效果。
Intensive Plus  (特強去漬)	<ul style="list-style-type: none"> <li>■ 啟動</li> <li>■ 停用</li> </ul>	啟動或停用「延長洗滌時間」。 程序時間延長至 30 分鐘。 適用於特別骯髒的衣物。
 Active Oxygen	<ul style="list-style-type: none"> <li>■ 啟動</li> <li>■ 關閉</li> </ul>	啟動或停用「活氧處理」。 活氧是一種特殊形式的氧氣，可有效減少異味。
- Finish in  +	最長為24小時。	設定程序時間。 程序時間已包含在設定的時數內。 程序啟動後，系統會顯示所需時間。
Temp.  (溫度選擇)	 - 90 °C	溫度改以 °C 顯示。
Spin  (脫水)	0 - 1400 rpm	調整脫水轉速或停用脫水功能。 若選擇0，將會排水並關閉脫水功能。留在滾筒內的衣物還是濕的。
 (電源開關)	<ul style="list-style-type: none"> <li>■ 開啟</li> <li>■ 關閉</li> </ul>	開機或關機。
Child Lock  3 sec.	<ul style="list-style-type: none"> <li>■ 啟動</li> <li>■ 停用</li> </ul>	→ 「兒童安全鎖」，頁次31
Spin  (脫水)	多重選擇	基本設定
Pre-wash  (預洗)	<ul style="list-style-type: none"> <li>■ 啟動</li> <li>■ 停用</li> </ul>	啟動或停用預洗，例如洗滌嚴重骯髒的衣物時。
Power Rinse 	<ul style="list-style-type: none"> <li>■ 啟動</li> <li>■ 關閉</li> </ul>	啟動或關閉三次額外的沖洗程序。 建議用於特別敏感的皮膚或水質極軟的地區。
Easy Iron  (防皺易熨)	<ul style="list-style-type: none"> <li>■ 啟動</li> <li>■ 停用</li> </ul>	啟動或停用「減少皺褶的洗滌功能」。 為減少衣物皺褶，而適當調整脫水流程和脫水轉速。 洗滌結束後，衣物仍極為潮溼，可完全攤平在曬衣繩上。











## 8 程序

您可在此處查看洗衣程序概覽。可取得有關洗衣容量和可設定之洗衣程序選項的相關資訊。







提示：您可從衣物的保養標籤了解更多關於選擇洗衣程序的注意事項。  
→ 「保養標籤上的保養標示」，頁次27

說明		程式設定									
棉質衣物 / Cottons 	洗滌棉質、亞麻和混紡等材質的耐 磨布料。 啟動 SpeedPerfect  時，也適 合做為一般耐髒衣物的縮時程序。 SpeedPerfect  啟動時，最大洗 衣量將減至 5 公斤。	9	90	1400	●	●	●	●	●	●	●
棉質衣物節能 洗 / Cottons Eco 	洗滌棉質、亞麻和混紡等材質的耐 磨布料。 節能程序。 備註 為了達到節能效果，您可自 行調校實際洗滌溫度，無需與預設 洗滌溫度相同。洗滌效果符合法規 要求。	9	90	1400	●	●	●	●	●	●	●
合成纖維 / Synthetics 	洗滌合成纖維和混紡等材質的衣 物。	4	60	1200	●	●	●	●	●	●	●

<sup>1</sup> 洗衣程式設定







程式	說明	程式設定								
混合衣物 / Mix 	洗滌棉質、亞麻、合成纖維和混紡等材質的衣物。 適用於輕度航髒的衣物。	4	最高溫度 ( °C )	最大脫水轉速 ( rpm ) <sup>1</sup>	SpeedPerfect 	Power Rinse 	Pre-wash 	Easy Iron 	Active Oxygen 	Intensive Plus 
纖幼/絲質衣物 / Delicates/ Silk 	洗滌絲質、黏膠纖維和合成纖維等材質的可水洗纖幼衣物。 請使用適合纖幼或絲質衣物機洗的洗衣劑。 <b>備註</b> 洗滌特別纖幼衣物或帶有掛鉤、孔眼或鋼圈的衣物時，請將它們放在洗衣網裡。	2	40	800	-	-	-	-	-	-
羊毛衣物 / Wool 	洗滌可手洗或可機洗的羊毛或含羊毛衣物。 為防止衣物縮水，滾筒會特別柔和地滾動衣物，並且暫停較長時間。 請使用羊毛衣物專用洗衣劑。	2	40	800	-	-	-	-	-	-
過水 / Rinse 	沖洗後要脫水及排水。	-	-	1400	-	-	-	-	-	-
脫水/排水 / Spin / Drain 	脫水並且排水。 如果只要排水，請啟動 0. 衣物不脫水。	-	-	1400	-	-	-	-	-	-

<sup>1</sup> 洗衣程式設定

程式設定		
程式	<p><b>說明</b></p> <p>清潔洗衣筒 / Drum Clean</p> <p>清潔和保養洗衣筒。進行活氧處理的清潔程序。請在符合以下狀況時使用此程序：</p> <ul style="list-style-type: none"> <li>■ 第一次使用前</li> <li>■ 經常以 40 °C 以下的洗滌溫度，進行洗滌</li> <li>■ 長時間未使用</li> </ul> <p>請使用粉狀全效洗衣劑或含漂白成份的洗衣劑。為避免產生泡沫，請將洗衣劑用量減半。請勿使用柔順劑。請勿使用羊毛專用洗衣劑、纖幼衣物洗衣劑或洗衣液。</p> <p><b>備註</b> 若長時間未使用溫度 60 °C 以上的洗衣程式，洗衣筒清潔顯示符號會閃爍，以作為提醒。</p>	<p>Intensive Plus </p> <p> Active Oxygen</p> <p>Easy Iron </p> <p>Pre-wash </p> <p>Power Rinse </p> <p>SpeedPerfect </p> <p>最大脫水轉速 (rpm)<sup>1</sup> 1200</p> <p>最高溫度 (°C)</p>
最大洗衣量 (kg)	-	1
程式	<p>活氧清新 / ActiveOxygen Refresh</p>	<p>所有可洗滌的衣物以及必須專業洗滌的衣物。可清新乾燥衣物或去除異味的程序；例如煙味或廚房油煙。放入衣物前，請用布擦乾滾筒。</p>

<sup>1</sup> 洗衣程式設定



程式	說明	程式設定
超快洗 15'/30' / Quick 15'/30'	<p>提示：請使用洗衣程式 XX 洗滌非常骯髒的衣物 合成纖維 / Synthetics 。</p> <p>洗滌棉質、合成纖維和混紡等材質的衣物。適用於輕微髒污之少量衣物的特快洗衣程式。</p> <p>程序時間約為 30 分鐘。</p> <p>您若想將程序時間縮短為 15 分鐘，請啟動 SpeedPerfect 。</p> <p>最大洗衣量減少為 2 公斤。</p>	<p>Intensive Plus </p> <p>Active Oxygen </p> <p>Easy Iron </p> <p>Pre-wash </p> <p>Power Rinse </p> <p>SpeedPerfect </p> <p>最大脫水轉速 (rpm)<sup>1</sup> 1200</p> <p>最高溫度 (°C) 40</p>
<p><sup>1</sup> 洗衣程式設定</p>		



## 9 配件

請使用原廠配件。其適用於您的設備。

	用途	訂購號碼
延長進水管	延長冷水進水管或 Aquastop 型號的進水管 ( 2.50 m )。	WMZ2381
固定耳片	提高設備的穩定安全性。	WMZ2200
支架	固定排水管	00655300
液態洗衣劑嵌入件	計量液態洗衣劑。	00605740

## 10 首次使用前

準備將本機投入使用。

### 10.1 開始空洗程序

此設備已於出廠前進行全面檢查。為清除可能殘留的水，第一次使用時請讓洗衣機空機清洗。

**備註** 請注意有關安全性 → 頁次4和避免財物損失 → 頁次9的資訊。

- 按一下①。  
開機過程需要幾秒鐘。
- 設定程序☺ 清潔洗衣筒 / Drum Clean。
- 關好設備門。
- 拉出洗衣劑盒。

- 將粉狀全效洗衣劑添加到洗劑添加槽II內。

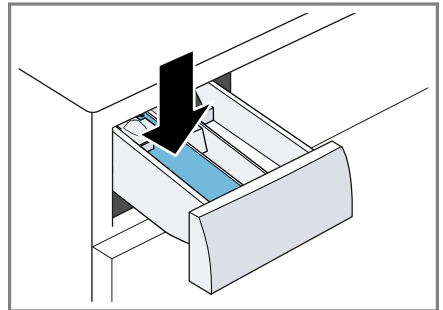

為防止產生泡沫，洗滌輕微髒污的衣物時，請只使用洗衣劑製造商建議洗衣劑用量的一半。請勿使用羊毛衣物專用洗衣劑或高級衣物洗衣劑。

- 推入洗衣劑盒。
- 按下**Start/Reload** ▷|||，即可啟動洗衣程式。
  - ✓ 螢幕會顯示剩餘的洗衣程式時間。
  - ✓ 程序結束後，顯示屏將跳出：-0-。
- 啟動第一次洗衣程序或按下①，以關閉設備。  
→ 「基本操作」，頁次28

## 11 衣物

**備註** 有關使用上的進一步提示說明，可在 [www.bosch-home.com](http://www.bosch-home.com) 查看或掃描本說明書上的 QR-Code。

您也可只使用活氧處理來清新衣物以去除異味。

### 11.1 衣物準備

**備註** 請注意有關 安全性 → 頁次4 和 避免財物損失 → 頁次9 等議題的資訊。

#### 注意！

留在衣物內的物件可能會損壞衣物和洗衣筒。

- ▶ 讓設備運作前，請清除衣物口袋中所有物品。
- ▶ 請做好衣物準備工作，以保護本電器和衣物。
  - 清空口袋
  - 用刷子將所有口袋中的沙子刷掉
  - 拉上被套和枕套的拉鍊
  - 拉上所有拉鍊、扣上魔術貼、鈎和環圈
  - 綁好布質皮帶和裙帶或將衣物放入洗衣網中
  - 將連帽衣物或褲子的固定尾端處較長的抽繩和繩子綁在一起
  - 拆除窗簾上的活動鈎環和鉛製箍圈或洗滌時將窗簾放入洗衣網
  - 洗滌小型衣物時，例如：兒童襪，請使用洗衣網

### 11.4 骯髒程度

骯髒程度	骯髒程度	範例
輕微	<ul style="list-style-type: none"> <li>■ 無明顯髒污或污漬</li> <li>■ 衣物有異味</li> </ul>	只穿過數小時的輕便夏季衣物或運動服
一般	髒污和輕微的污漬明顯可見	<ul style="list-style-type: none"> <li>■ 被汗水濕透或穿過多次的 T 恤、男女襯衫</li> <li>■ 使用一週內的毛巾或被單被套</li> </ul>

- 有些頑固和乾掉的污漬必須經多次洗滌才可清除
- 將不同大小的衣物一起洗滌
- 請勿揉搓剛沾上的污漬，應先塗上肥皂水
- 攤開並鬆開衣物或遵守程序說明

### 11.2 分類衣物

**備註** 請注意有關安全性 → 頁次4 和 避免財物損失 → 頁次9 的資訊。

- ▶ 若要提升洗滌效果以及避免染色，請於洗滌前根據以下標準分類衣物。
  - 織物種類和纖維種類
    - 相同織物種類和纖維種類的衣物可一起洗滌。
  - 保養標籤上的保養標示 → 頁次 27
  - 洗衣程序 → 頁次20 說明
  - 白色衣物
  - 有色衣物
    - 有色衣物第一次洗滌時，請與其他衣物分開洗滌。

### 11.3 活氧清新

#### 備註





清新衣物時，請注意以下事項：清新衣物時，請注意以下事項：

- 適用於所有衣物以及製造商在保養標籤上標示衣物清潔參考的衣物，例如：西裝、外套和褲子
- 不適用於清除污漬、汗漬和汗臭味洗滌這些衣物。
- 只可清新乾燥的衣物
- 衣物在清新後要稍微抖一抖

骯髒程度	骯髒程度	範例
嚴重	髒污或污漬非常明顯	廚房毛巾、嬰兒衣物或工作服

## 11.5 保養標籤上的保養標示

### 洗滌的保養標示

符號	洗滌程序	建議洗衣程序
	標準	棉質衣物
	精緻洗衣程序：	免燙布料
	極精緻洗衣程序	適合手洗的高級 / 絲質材質
	手洗	毛料
	不可使用洗衣機洗滌	-

## 12 洗衣劑和洗衣添加劑

**備註** 請注意有關安全性 → 頁次4和避免財物損失 → 頁次9的資訊。

有關使用和用量的製造商資訊請參閱包裝。

### 備註

- 若是液態洗衣劑，需使用自流式液態洗衣劑

- 請勿混合不同的液態洗衣劑
- 請勿混合洗衣劑和柔順劑
- 請勿使用會沉澱且非常濃稠的產品
- 請勿使用含溶劑成份、具腐蝕性或會釋出氣體的產品，例如：漂白水請勿使用含溶劑成份、具腐蝕性或會釋出氣體的產品，例如：漂白水
- 請使用少量著色劑，鹽會侵蝕不鏽鋼
- 請勿於本電器使用脫色劑

### 12.1 洗衣劑建議

洗衣劑	材質	洗衣程式	溫度
含螢光增艷的全效洗衣劑	耐高溫白色亞麻或棉質衣物	棉質衣物	從冷水到 90 °C
有色衣物洗衣劑，不含漂白與增艷成份	亞麻或棉質的有色衣物	棉質衣物	從冷水到 60 °C
有色衣物洗衣劑 / 高級衣物洗衣劑，不含漂白與增艷成份	免燙纖維材質或合成纖維的有色衣物	免燙布料	從冷水到 60 °C
高級衣物洗衣劑	絲質或嫻縐等高級材質的細織衣物	纖幼 / 絲質衣物	從冷水到 40 °C
羊毛衣物專用洗衣劑	毛料	毛料	從冷水到 40 °C

## 12.2 洗衣劑用量

洗衣劑的用量參考：

- 洗滌衣物量
- 骯髒程度

- 水質硬度  
請向當地自來水公司查詢水質硬度，  
或使用水質硬度試紙自行檢測。

水質硬度

硬度範圍	整體硬度，單位：mmol/l	德國水質硬度，單位：dH
軟 (I)	0 - 1.5	0 - 8.4
中 (II)	1.5 - 2.5	8.4 - 14
硬 (III)	超過 2.5	超過 1.4

製造商的洗衣劑數據範例

這些範例數據以 4-5 kg 的標準洗衣容量為基準。

骯髒程度	輕微	一般	嚴重
水質硬度：軟 / 中	40 ml	55 ml	80 ml
水質硬度：硬 / 非常硬	55 ml	80 ml	105 ml

用量資訊請參閱製造商的包裝。

- 請調整實際洗衣容量的用量使用。

## 13 基本操作

### 13.1 開機

**備註** 請注意有關安全性 → 頁次4和避免財物損失 → 頁次9的資訊。

**需求：** 本電器已依規定安裝和連接。  
→ 「安裝和接駁」，頁次10

- ▶ 按一下①。  
開機過程需要幾秒鐘。

**備註** 滾筒照明自動熄滅。

### 13.2 設定程式

1. 轉動程序選擇鈕調至所需的程序。  
→ 「程序」，頁次20
2. 視需要，調整程序設定 → 頁次28。

### 13.3 調整程序設定

**需求：** 已設定洗衣程序。  
→ 「設定程式」，頁次28

- ▶ 調整程序設定。  
→ 「按鈕」，頁次19

**備註** 這些洗衣程序設定不會永久儲存。

### 13.4 放入要洗的衣物

**備註**

- 請注意有關安全性 → 頁次4和避免財物損失 → 頁次9的資訊。
- 若要避免衣物皺褶，請您遵守  
→ 「程序」，頁次20的最大洗衣量。

**需求：** 衣物已準備好。  
→ 「衣物」，頁次26

1. 打開機門。  
請確認滾筒已清空。
2. 將衣物放入滾筒內。
3. 關好機門。  
確認機門沒有夾住任何衣物。

### 13.5 裝入洗衣劑投放輔助器

您若有訂購投放輔助器附件，則必須裝入投放輔助器。

1. 拉出洗衣劑抽屜。
2. 將嵌入件往下按壓，然後取出洗衣劑盒。

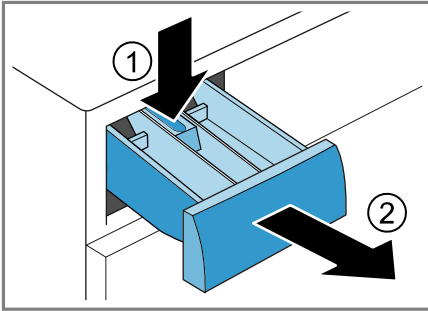

3. 裝入投放輔助器。

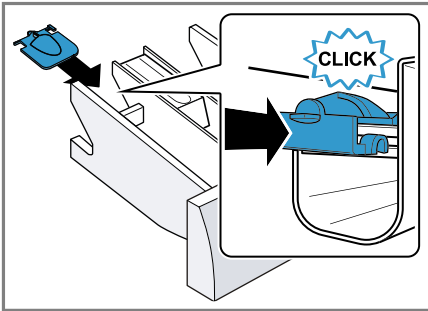

4. 裝入洗衣劑盒。

### 13.6 使用洗衣劑投放輔助器

若要計量液態洗衣劑的用量，可在洗衣劑盒內使用投放輔助器。

1. 拉出洗衣劑盒。

2. 將投放輔助器向前推。

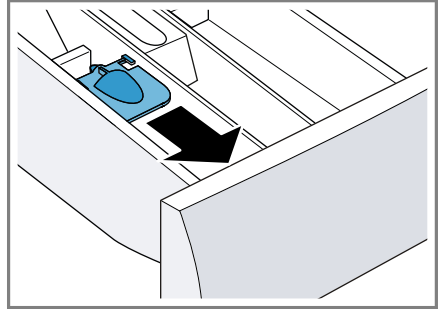

3. 將投放輔助器往下翻摺，並扣入。

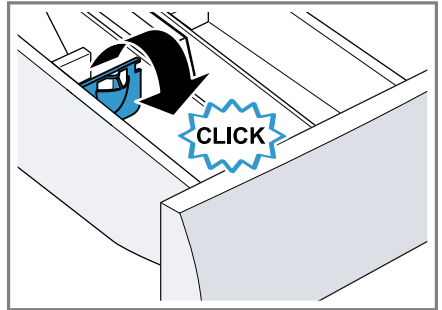

4. 推入洗衣劑盒。

### 13.7 倒入洗衣劑和衣物護理劑

#### 備註

- 請注意有關安全性 → 頁次4和避免財物損失 → 頁次9的資訊。
- 投入凝膠狀和粉狀洗滌劑時，以及預洗功能或預定時間啟動時，請勿使用洗衣劑投放輔助器。
- 請遵照的洗衣劑和洗衣添加劑 → 頁次27注意事項。

1. 拉出洗衣劑抽屜。
2. 加入洗衣劑。  
→ 「洗衣劑添加盒」，頁次16
3. 視乎需要倒入衣物護理劑。
4. 推入洗衣劑抽屜。

### 13.8 啟動程序

**備註** 若想要變更洗衣程式結束的時間，請您設定預定時間。

- ▶ 按下**Start/Reload** ▷||。
- ✓ 滾筒隨即轉動並偵測洗衣量，這可能持續長達 2 分鐘，然後即開始放水。
- ✓ 螢幕上會顯示洗程時間或預定時間。
- ✓ 您若啟動了進行活氧處理的程序，則滾筒將在程序啟動後亮起並可清楚看到筒內形成霧氣。
- ✓ 程序結束後，顯示屏將跳出：-0-。

## 13.9 浸泡衣物

**備註** 無須追加洗衣劑用量。浸泡的洗滌水之後可用於洗滌。

1. 啟動洗衣程式。
2. 若要暫停洗衣程式，請在約 10 分鐘後按下**Start/Reload** ▷||。
3. 若要繼續執行洗衣程式，在衣物浸泡至所需時間後，按下**Start/Reload** ▷||。

## 13.10 添加衣物

**備註**

- 請注意有關安全性 → 頁次4和避免財物損失 → 頁次9的資訊。
- 您若啟動了進行活氧處理的程序，將無法在程序啟動之後添加衣物。

1. 按一下**Start/Reload** ▷||。  
本電器暫停。

**備註** ①出現時，代表不可繼續添加衣物。

②熄滅時，代表可繼續添加衣物。

2. 打開機門。
3. 增加或取出衣物。
4. 關上機門。
5. 按一下**Start/Reload** ▷||。

## 13.11 中斷程序

**備註**

- 請注意有關安全性 → 頁次4和避免財物損失 → 頁次9的資訊。

- 您若中斷進行活氧處理的程序，機門將有 25 分鐘保持上鎖狀態，直到活氧消散為止。等待活氧完全消散的期間，③和④將閃爍。然後機門將自動解鎖。

1. 按一下**Start/Reload** ▷||。
2. 打開機門。  
溫度較高以及水位較高時，基於安全考慮，機門將保持上鎖狀態。
  - 溫度偏高時，請啟動程序過水 / **Rinse** ⑤。
  - 水位偏高時，請啟動程序⑥ **脫水 / Spin**或選擇適合的程序排水。  
→ 「程序」，頁次20
3. 取出衣物 → 頁次30。

## 13.12 在停止過水狀態下繼續執行程序

1. 程序⑥ **脫水 / Spin**或選擇適合的程序進行排水。  
→ 「程序」，頁次20
2. 按一下**Start/Reload** ▷||。

## 13.13 取出衣物

**備註** 請注意有關安全性 → 頁次4和避免財物損失 → 頁次9的資訊。

1. 打開機門。
2. 取出衣物。

## 13.14 關機

1. 按一下 ①。
2. 關閉水龍頭。

3. 將橡膠密封圈擦乾並清除異物。

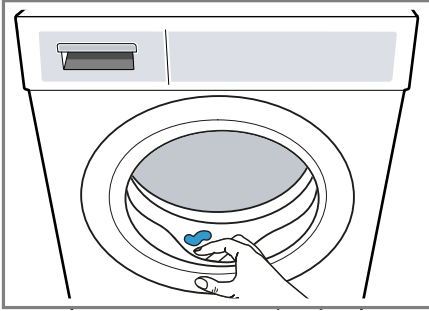



4. 讓機門和洗衣劑抽屜保持開啟，以便風乾當中殘留水份。

## 14 兒童安全鎖



鎖上設備，避免不慎誤觸控制面板。

### 14.1 啟動兒童安全鎖

- ▶ 按住兩個按鍵**Child Lock**  **3 sec.**  
約 3 秒鐘。
- ✓ 螢幕會顯示.
- ✓ 控制面板已鎖定。
- ✓ 即便在設備關閉後，兒童安全鎖仍維持啟動。

### 14.2 關閉兒童安全鎖

**需求：**若要關閉兒童安全鎖，則必須啟動設備。

- ▶ 按住兩個按鍵**Child Lock**  **3 sec.**  
約 3 秒鐘。  
若不要取消進行中的洗衣程式，洗衣程式選擇器必須位於初始洗衣程式上。
- ✓ 螢幕上的隨即熄滅。

## 15 基本設定

可視需求設定洗碗碟機。

### 15.1 基本設定概覽

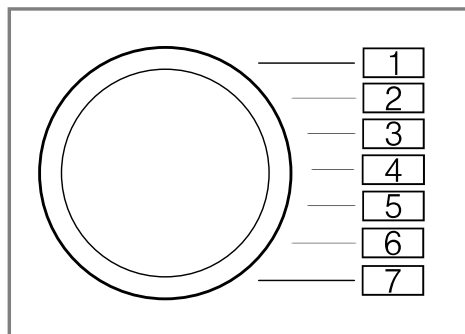



基本設定	程序位置	數值	說明
結束訊號音	2	0 ( 關閉 ) 1 ( 靜音 ) 2 ( 中度 ) 3 ( 音量大 ) 4 ( 音量最大 )	設定洗衣程式結束後的訊號音音量。
按鍵音效	3	0 ( 關閉 ) 1 ( 靜音 ) 2 ( 中度 ) 3 ( 音量大 ) 4 ( 音量最大 )	設定選取按鍵時的訊號音音量。
滾筒清潔提醒功能	4	On ( 開 ) OFF ( 關 )	啟動或關閉洗衣筒清潔提醒功能。

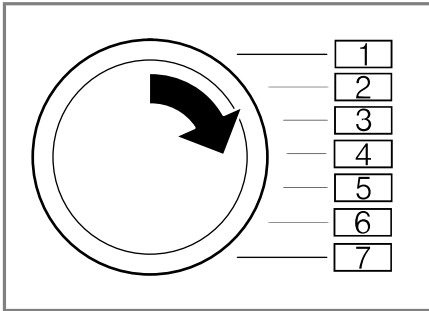

## 15.2 更改基本設定

1. 將洗衣程式選擇器設在位置 1。



2. 按下Spin , 同時將洗衣程式選擇器設在位置 2。
  - ✓ 螢幕會顯示最新數值。
3. 將洗衣程式選擇器設在所需位置上。
4. 若要變更數值，請按下- Finish in  +。
5. 若要儲存變更，則關閉設備。

## 16 清潔和護理

為了讓機器長時間保持功能順暢，請仔細進行清潔和護理。

### 16.1 設備保養提示

請僅使用水和濕布 保持設備零組件乾淨衛生。  
擦拭外殼和操作面板。

請立即清除所有洗衣劑殘留、噴霧殘留或任何物品的殘留。 剛形成的堆積物比較容易清除乾淨。

使用後請保持設備門和洗衣劑盒開啟。 使殘留的水風乾，避免設備內產生異味。

## 16.2 清潔洗衣筒

### ⚠ 小心

#### 受傷風險!

長時間以低溫清洗及設備通風不良，會損壞洗衣筒並導致傷害。

- ▶ 定期執行洗衣筒清潔程序 或至少以 60°C 的溫度洗滌。
- ▶ 每次操作後，請在機門和洗劑抽屜打開時，讓設備乾燥。
- ▶ 在衣物不使用粉狀全效洗劑時執行程序  清潔洗衣筒 / Drum Clean。

## 16.3 清潔洗衣劑盒

1. 拉出洗衣劑抽屜。
2. 將投放輔助器往下按壓，然後取下洗劑盒。

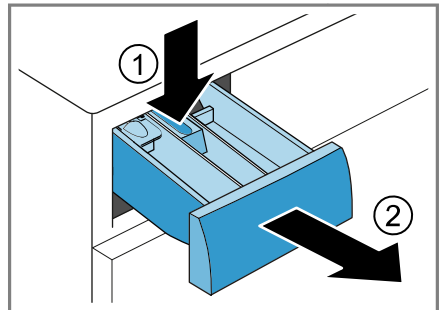

3. 將投放輔助器從下方往上拉出。

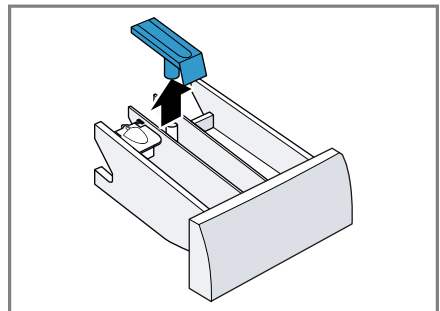

4. 用水和刷子清潔洗衣劑盒和嵌入件，並使其乾燥。

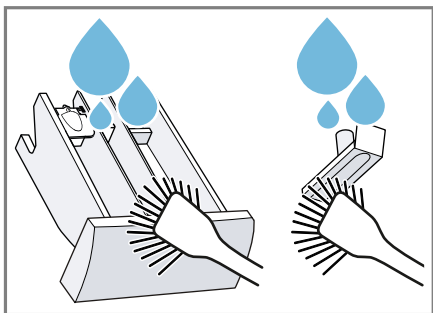

5. 裝入並扣入嵌入件。

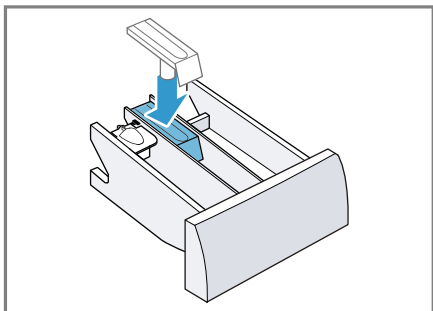

6. 清潔洗衣劑盒的開口。

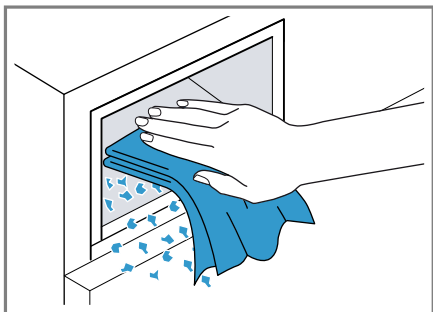

7. 推入洗衣劑抽屜。

## 16.4 除鈣

### 注意！

若使用不合適的去鈣劑，例如：咖啡機去鈣劑，可能會損壞設備。

- ▶ 本設備只可使用透過製造商網頁或客戶服務購得的去鈣劑。

## 16.5 清潔排水泵

發生例如：堵塞或啪啪噪音等故障情形時，請清潔排水泵。

### 清空排水泵

**備註** 請注意有關安全性 → 頁次4和避免財物損失 → 頁次9的資訊。

1. 關上水龍頭。
2. 關掉電器。
3. 拔掉電器的電源插頭。
4. 打開維修蓋並取下。

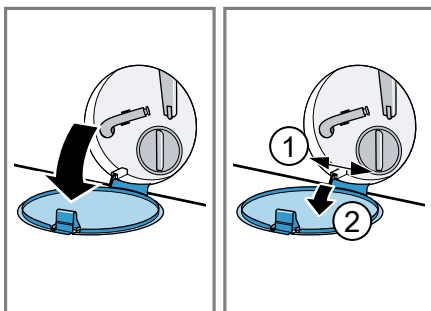

5. 在開口下方推入一個容量充足的容器。

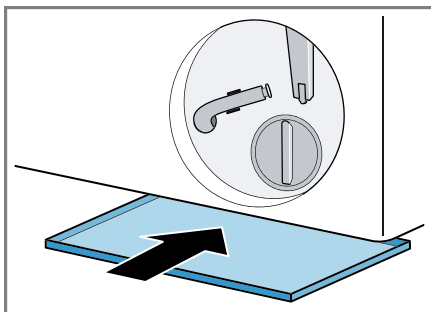

6. 將排水管從固定架上取出。

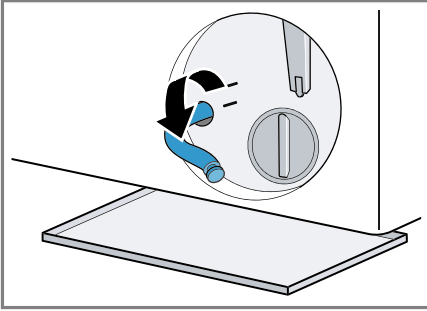

7. **⚠️ 小心 - 燙傷風險!** 高溫洗衣時，洗滌水很燙。

▶ 請勿觸摸高溫的洗滌水。

取下密封端蓋，讓洗滌水流入容器內。

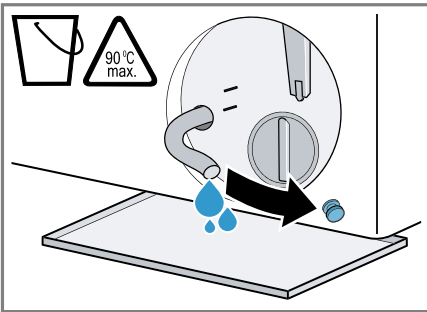

8. 壓下密封端蓋。

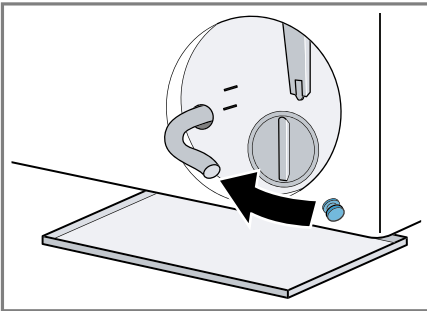

9. 將排水管夾入固定架內。

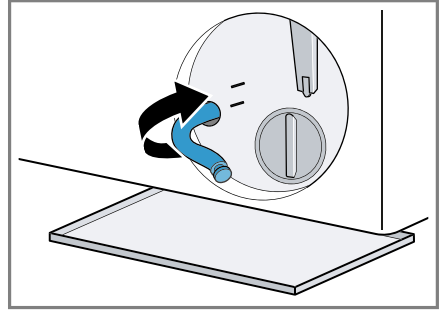

### 清潔排水泵

**需求：** 排水泵已清空。 → 頁次34

- 由於排水泵中可能還有水殘留，請小心地旋開泵蓋。
  - 濾芯可能會因大件髒物卡在泵外殼內。清除髒污，取出濾芯。

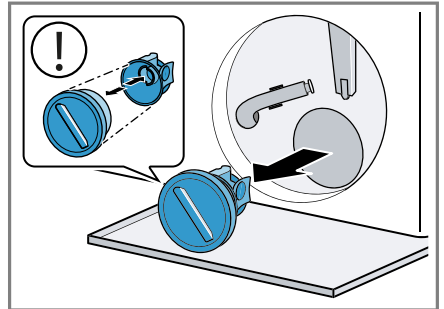

2. 清潔內部、泵蓋螺紋和泵外殼。

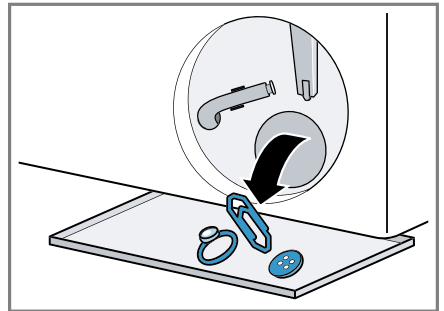

泵蓋是由兩個清潔時可拆開的零件組成。

3. 確認兩個葉輪皆可轉動。

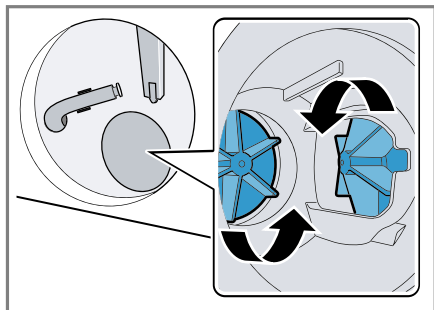

4. 裝上泵蓋。

– 請確認，已正確安裝泵蓋的組件。

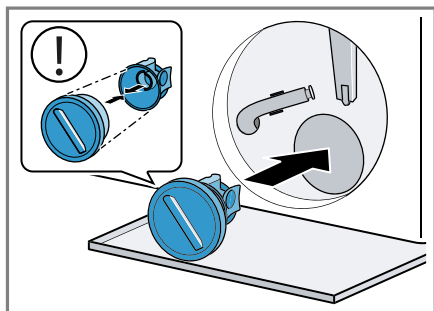

5. 將泵蓋鎖緊到底。

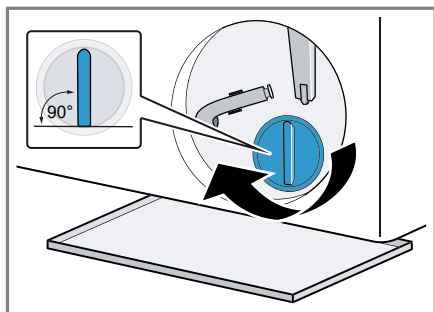

泵蓋的把手必須垂直。

6. 裝上維修蓋並關上。

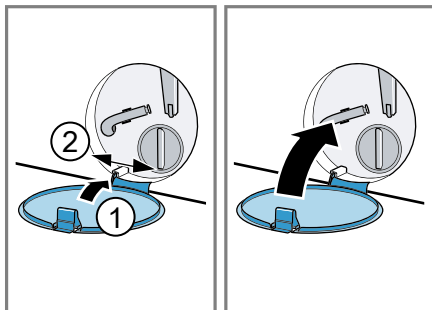

## 16.6 清潔橡膠密封套內的進水口

定期檢查橡膠密封套內的進水口是否堵塞，並清潔進水口。

1. 打開機門。
2. 清除進水口的堵塞物。

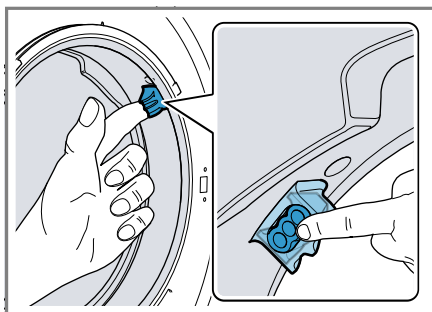

備註 請勿使用尖銳的物品。

## 16.7 排水軟管虹吸管位

1. 關掉設備。
2. 拔掉設備的電源插頭。

3. 鬆開管束，小心地拔下排水軟管。

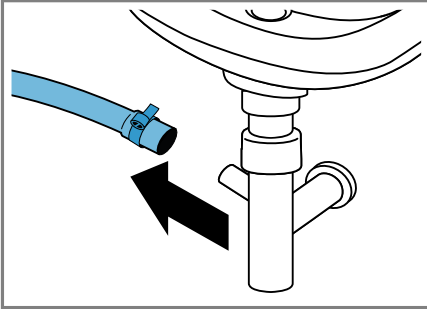

可能會有餘水滲出。

4. 清潔排水軟管和虹吸管套管。

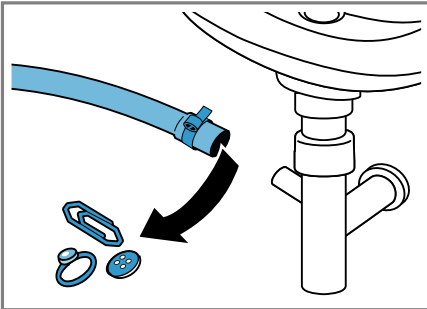

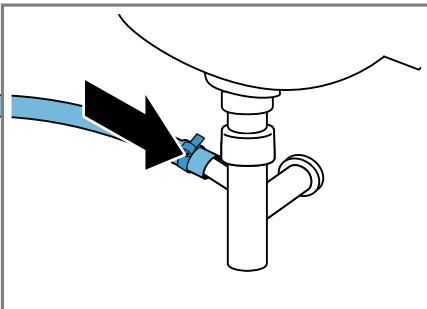

5. 套上排水軟管，並用管束固定好連接處。



## 16.8 清潔進水口內的供水濾網。

### 清空進水管

1. 關上水龍頭。

2. 設定除了過水 / Rinse 、 脫水 / Spin 或排水以外的程序。
3. 啟動洗衣程式，並使其運行約 40 秒鐘。
4. 關掉設備。
5. 拔掉設備的電源插頭。

### 清潔水龍頭的過濾器：

**備註** 請注意有關 安全性 → 頁次4 和 避免財物損失 → 頁次9 等議題的資訊。

**需求：** 進水管已清空。

1. 將進水管從水龍頭上取下。

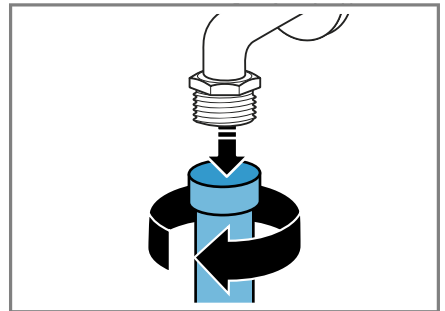

2. 用小刷子清潔濾網。

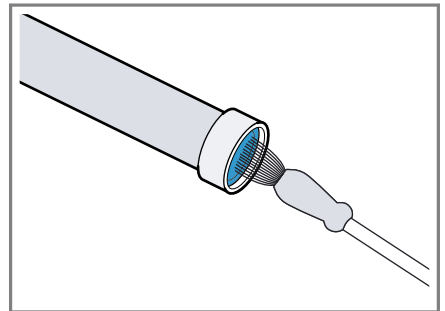

3. 連接進水管，並檢查是否有洩漏。

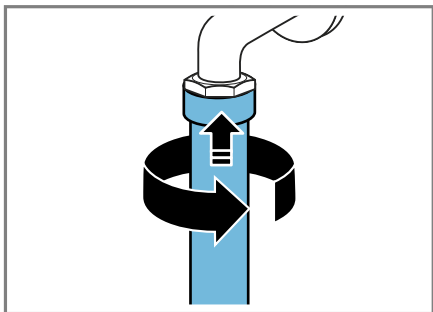

### 清潔設備上的濾網

備註 請注意有關安全性 → 頁次4和避免財物損失 → 頁次9的資訊。

需求：進水管已清空。  
→ 「清空進水管」，頁次37

1. 將軟管從設備背面取下。

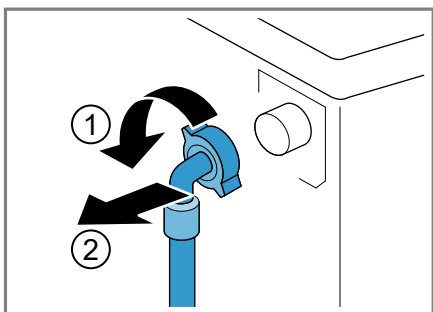

2. 用鉗子取出濾網。

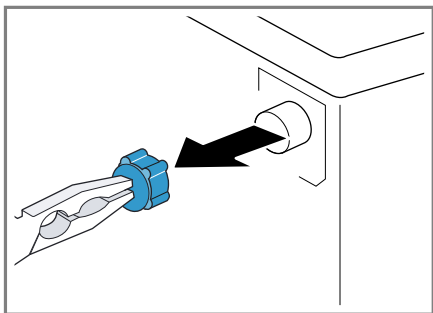

3. 用小刷子清潔濾網。

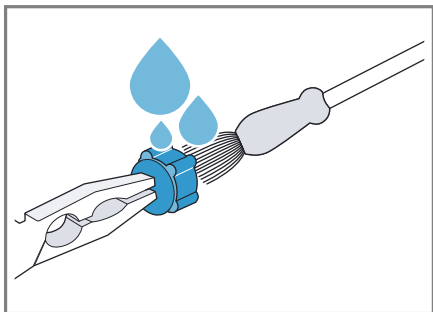

4. 重新裝上濾網。
5. 連接軟管，並檢查是否有洩漏。

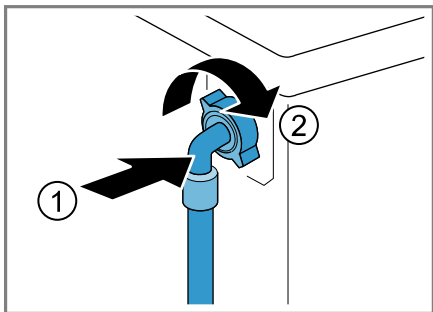

## 17 排除故障





本機的大多數輕微故障均可自行解決。聯絡客戶服務之前，請先利用故障排除資訊嘗試自行解決問題。此舉可避免不必要的開銷。

### 警告 觸電風險!

不當維修，可能導致危險。





- ▶ 唯有領牌的專業人員方可維修機器。
- ▶ 僅限使用原廠零件來維修設備。
- ▶ 若本機的電源線損壞，必須交由製造商或其客戶服務或具有類似資格的專業人員進行更換，以避免發生危險。

故障	原因及疑難排解
螢幕熄滅，Start/Reload ▷閃爍。	<p>節能模式已啟動。</p> <ul style="list-style-type: none"> <li>▶ 任何一個按鍵。</li> <li>✓ 螢幕便會再度亮起。</li> </ul>
「E:30 / -80」	<p>排水管線或排水軟管堵塞。</p> <ul style="list-style-type: none"> <li>▶ 清潔排水管和排水軟管。</li> </ul> <p>排水管或排水軟管被折住或被夾住。</p> <ul style="list-style-type: none"> <li>▶ 請確認，排水管或排水軟管未被折住或被夾住。</li> </ul> <p>排水泵堵塞。</p> <ul style="list-style-type: none"> <li>▶ → 「清潔排水泵」，頁次34</li> </ul> <p>排水管連接位置太高。</p> <ul style="list-style-type: none"> <li>▶ 排水管的安裝位置不得超過 1 米。</li> </ul> <p>泵蓋未正確組裝。</p> <ul style="list-style-type: none"> <li>▶ 正確組裝泵蓋。</li> </ul> <p>洗衣劑用量太多。</p> <ul style="list-style-type: none"> <li>▶ 立即措施：將一湯匙的柔順劑與 0.5 公升的水混合後，倒入左側添加槽內（不適用於戶外衣物、運動衣物和羽絨衣）。</li> <li>▶ 進行下次洗衣程序時，相同洗衣量使用較少洗衣劑用量。</li> </ul> <p>去水喉管上不允許安裝延長管。</p> <ul style="list-style-type: none"> <li>▶ 請從去水喉管上拆下不允許的延長管。連接裝置</li> </ul>
「E:36 / -25 / -26」	<p>排水泵堵塞。</p> <ul style="list-style-type: none"> <li>▶ → 「清潔排水泵」，頁次34</li> </ul>
「E:38 / -25 / -26」	<p>排水泵堵塞。</p> <ul style="list-style-type: none"> <li>▶ → 「清潔洗衣筒」，頁次33</li> <li>若再次顯示此錯誤，</li> <li>▶ → 「清潔排水泵」，頁次34</li> </ul>

故障	原因及疑難排解
「E:38 / -25 / -26」	<p>橡膠管套的入口被堵塞。</p> <p>▶ → 「清潔橡膠密封套內的進水口」, 頁次36</p>
	<p>水壓過低。 無任何改善方式。</p> <p>進水口內的濾網堵塞。</p> <p>▶ 清潔進水口內的濾網 → 頁次37。</p> <p>未打開水龍頭。</p> <p>▶ 打開水龍頭。</p> <p>進水管折住或夾住。</p> <p>▶ 請確認, 進水管未被折住或夾住。</p>
: 閃爍。	<p>電壓控制系統會偵測到不允許的低壓情況。</p> <p>▶ 無法排除。</p> <p><b>備註</b> 電源供應穩定後, 洗衣程式會重新恢復正常運作。</p> <p>低電壓會導致洗衣程式時間延長。 無任何改善方式。</p>
. 閃爍。	<p>低電壓會導致洗衣程式時間延長。 無任何改善方式。</p>
	<p>洗衣劑用量太多。</p> <p>▶ 立即措施: 將一湯匙的柔順劑與 0.5 公升的水混合後, 倒入左側添加槽內 (不適用於戶外衣物、運動衣物和羽絨衣)。</p> <p>▶ 進行下次洗衣程序時, 相同洗衣量使用較少洗衣劑用量。</p>
Ⓢ 亮起。	<p>溫度太高。</p> <p>▶ 請稍候溫度下降。</p> <p>▶ → 「中斷程序」, 頁次30</p> <p>水位太高。</p> <p>▶ 啟動洗衣程式  排水 / Drain。</p> <p>衣物被門夾住。</p> <ol style="list-style-type: none"> <li>1. 重新打開門。</li> <li>2. 移除被夾住的衣物。</li> <li>3. 請將機門關好。</li> <li>4. 若要啟動洗衣程式, 請按下 <b>Start/Reload</b> 。</li> </ol>
Ⓢ 閃爍。	<p>門未關閉。</p> <ol style="list-style-type: none"> <li>1. 請將機門關好。</li> <li>2. 若要啟動洗衣程式, 請按下 <b>Start/Reload</b> 。</li> </ol>
所有其他錯誤代碼。	<p>功能故障</p> <p>▶ 請聯絡客戶服務。 → 「客戶服務」, 頁次47</p>



故障	原因及疑難排解
機器故障。	未插上電線的電源插頭。 ▶ 將機器連接電源。
	保險絲損壞。 ▶ 檢查保險絲盒中的保險絲。
	電源發生故障。 ▶ 檢查室內照明或其他室內機器是否正常運作。
洗衣程式未開始。	未按下 <b>Start/Reload</b> ▷∞。 ▶ 按一下 <b>Start/Reload</b> ▷∞。
	門未關閉。 1. 請將機門關好。 2. 若要啟動洗衣程式，請按下 <b>Start/Reload</b> ▷∞。
	兒童安全鎖已啟動。 ▶ → 「關閉兒童安全鎖」，頁次31
	- <b>Finish in</b> ☺ +已啟動。 ▶ 檢查- <b>Finish in</b> ☺ +是否已啟動。 → 「按鈕」，頁次19
	衣物被門夾住。 1. 重新打開門。 2. 移除被夾住的衣物。 3. 請將機門關好。 4. 若要啟動洗衣程式，請按下 <b>Start/Reload</b> ▷∞。
門無法打開。	溫度太高。 ▶ 請稍候溫度下降。 ▶ → 「中斷程序」，頁次30
	水位太高。 ▶ 啟動洗衣程式 ☼ <b>排水 / Drain</b> 。
	停電時。 ▶ 使用緊急解鎖裝置打開門。 → 「緊急解鎖裝置」，頁次46
排水泵不將洗滌水抽出。	排水管線或排水軟管堵塞。 ▶ 清潔排水管和排水軟管。
	排水管或排水軟管被折住或被夾住。 ▶ 請確認，排水管或排水軟管未被折住或被夾住。
	排水泵堵塞。 ▶ → 「清潔排水泵」，頁次34
	排水管連接位置太高。 ▶ 排水管的安裝位置不得超過 1 米。
	泵蓋未正確組裝。

故障	原因及疑難排解
排水泵不將洗滌水抽出。	<ul style="list-style-type: none"> <li>▶ 正確組裝泵蓋。</li> </ul> 洗衣劑用量太多。 <ul style="list-style-type: none"> <li>▶ 立即措施：將一湯匙的柔順劑與 0.5 公升的水混合後，倒入左側添加槽內（不適用於戶外衣物、運動衣物和羽絨衣）。</li> <li>▶ 進行下次洗衣程序時，相同洗衣量使用較少洗衣劑用量。</li> </ul>
	去水喉管上不允許安裝延長管。 <ul style="list-style-type: none"> <li>▶ 請從去水喉管上拆下不允許的延長管。連接裝置</li> </ul>
無法進水。洗衣劑未沖入機內。	未按下 <b>Start/Reload</b>  。 <ul style="list-style-type: none"> <li>▶ 按一下 <b>Start/Reload</b> .</li> </ul>
	進水口內的濾網堵塞。 <ul style="list-style-type: none"> <li>▶ 清潔進水口內的濾網 → 頁次37。</li> </ul>
	未打開水龍頭。 <ul style="list-style-type: none"> <li>▶ 打開水龍頭。</li> </ul>
	進水管折住或夾住。 <ul style="list-style-type: none"> <li>▶ 請確認，進水管未被折住或夾住。</li> </ul>
脫水數次。	不平衡監測系統透過多次分散衣物，來消除不平衡。 <ul style="list-style-type: none"> <li>▶ 非故障 - 無須處理。</li> </ul>
	<b>備註</b> 裝載時，盡可能將大小不一的衣物一起放入洗衣筒內。尺寸不一的衣物會在脫水時分佈得較均勻。
洗衣程式時間在洗滌程序進行期間改變。	洗衣程式流程採用電子優化處理，因此可能會改變洗衣程式時間。 <ul style="list-style-type: none"> <li>▶ 非故障 - 無須處理。</li> </ul>
	不平衡監測系統透過多次分散衣物，來消除不平衡。 <ul style="list-style-type: none"> <li>▶ 非故障 - 無須處理。</li> </ul>
	<b>備註</b> 裝載時，盡可能將大小不一的衣物一起放入洗衣筒內。尺寸不一的衣物會在脫水時分佈得較均勻。
	泡沫太多時，泡沫控制系統會啟動沖洗程序。 <ul style="list-style-type: none"> <li>▶ 非故障 - 無須處理。</li> </ul>
洗衣筒內看不到水。	水在可見範圍下方。 <ul style="list-style-type: none"> <li>▶ 非故障 - 無須處理。</li> <li>▶ 在運行過程中，請勿在本機中額外加水。</li> </ul>
洗衣程式啟動後，洗衣筒會晃動。	起因是內部摩打測試。 <ul style="list-style-type: none"> <li>▶ 非故障 - 無須處理。</li> </ul>
添加槽  內有殘留的水。	添加槽內的嵌入件  堵塞。 <ul style="list-style-type: none"> <li>▶ → 「清潔洗衣劑盒」，頁次33</li> </ul>

故障	原因及疑難排解
脫水時，設備振動和移位。	<p>設備未正確校正。</p> <ul style="list-style-type: none"> <li>▶ 校正洗衣機水平</li> </ul> <hr/> <p>設備腳架未確實固定。</p> <ul style="list-style-type: none"> <li>▶ 確實固定設備腳架。校正洗衣機水平</li> </ul> <hr/> <p>搬運固定條未拆除。</p> <ul style="list-style-type: none"> <li>▶ 拆除搬運固定條</li> </ul>
洗衣筒會旋轉，無法進水。	<p>裝載偵測已啟動。</p> <ul style="list-style-type: none"> <li>▶ 非故障 - 無須處理。</li> </ul> <p><b>備註</b> 裝載偵測可能需要最多 2 分鐘。</p>
產生大量泡沫。	<p>洗衣劑用量太多。</p> <ul style="list-style-type: none"> <li>▶ 立即措施：將一湯匙的柔順劑與 0.5 公升的水混合後，倒入左側添加槽內（不適用於戶外衣物、運動衣物和羽絨衣）。</li> <li>▶ 進行下次洗衣程序時，相同洗衣量使用較少洗衣劑用量。</li> </ul>
無法達到高脫水轉速。	<p>已設定低脫水轉速。</p> <ul style="list-style-type: none"> <li>▶ 下一次洗衣程序時設定較高的脫水轉速。</li> </ul> <hr/> <p><b>Easy Iron</b>  已啟動。</p> <ul style="list-style-type: none"> <li>▶ 選擇適合衣物類型的洗衣程式。 → 「程序」，頁次20</li> </ul> <hr/> <p>不平衡監測系統會透過降低脫水轉速的方式，來消除不平衡。</p> <ul style="list-style-type: none"> <li>▶ 重新將衣物均勻分散在洗衣筒內。</li> </ul> <p><b>備註</b> 盡可能將大小不一的衣物一起放入洗衣筒內。尺寸不一的衣物會在脫水時分佈得較均勻。</p> <ul style="list-style-type: none"> <li>▶ 啟動洗衣程式⊙ <b>脫水 / Spin</b>。</li> </ul>
脫水程序未啟動。	<p>排水管線或排水軟管堵塞。</p> <ul style="list-style-type: none"> <li>▶ 清潔排水管和排水軟管。</li> </ul> <hr/> <p>排水管或排水軟管被折住或被夾住。</p> <ul style="list-style-type: none"> <li>▶ 請確認，排水管或排水軟管未被折住或被夾住。</li> </ul> <hr/> <p>由於衣物分散不平衡，因此不平衡監測系統取消了脫水程序。</p> <ul style="list-style-type: none"> <li>▶ 重新將衣物均勻分散在洗衣筒內。</li> </ul> <p><b>備註</b> 盡可能將大小不一的衣物一起放入洗衣筒內。尺寸不一的衣物會在脫水時分佈得較均勻。</p> <ul style="list-style-type: none"> <li>▶ 啟動洗衣程式⊙ <b>脫水 / Spin</b>。</li> </ul>
出現水流嘶嘶聲。	<p>水在壓力作用下沖入洗衣劑盒。</p> <ul style="list-style-type: none"> <li>▶ 非故障 - 正常運作的聲音。</li> </ul>

故障	原因及疑難排解
脫水過程聲音很大。	<p>設備未正確校正。</p> <ul style="list-style-type: none"> <li>▶ 校正洗衣機水平</li> </ul> <p>設備腳架未確實固定。</p> <ul style="list-style-type: none"> <li>▶ 確實固定設備腳架。校正洗衣機水平</li> </ul> <p>搬運固定條未拆除。</p> <ul style="list-style-type: none"> <li>▶ 拆除搬運固定條</li> </ul>
持續出現輕微的風扇噪音。	<p>活氧處理已啟動。</p> <ul style="list-style-type: none"> <li>▶ 非故障 - 正常運作的聲音。</li> </ul>
排水泵內出現異聲。	<p>有異物進入排水泵內。</p> <ul style="list-style-type: none"> <li>▶ → 「清潔排水泵」, 頁次34</li> </ul>
出現週期性地吸入性噪音。	<p>排水泵已啟動, 洗滌水會排出。</p> <ul style="list-style-type: none"> <li>▶ 非故障 - 正常運作的聲音。</li> </ul>
皺褶。	<p>脫水轉速太高。</p> <ul style="list-style-type: none"> <li>▶ 下一次洗衣程序時設定較低的脫水轉速。</li> </ul> <p>洗衣容量太高。</p> <ul style="list-style-type: none"> <li>▶ 下一次洗衣程序時降低洗衣容量。</li> </ul> <p>為衣物類型選擇了錯誤的洗衣程式。</p> <ul style="list-style-type: none"> <li>▶ 選擇適合衣物類型的洗衣程式。 → 「程序」, 頁次20</li> </ul>
洗衣劑或柔順劑從密封套位置滴落, 並積聚在設備門上或密封套皺褶處內。	<p>洗衣劑盒內的洗衣劑 / 柔順劑太多。</p> <ul style="list-style-type: none"> <li>▶ 計量液態洗衣劑和柔順劑時, 請注意洗衣劑盒內的標示, 用量請勿超過標示處。</li> </ul>
脫水效果不令人滿意。衣物滴水 / 太濕。	<p>已設定低脫水轉速。</p> <ul style="list-style-type: none"> <li>▶ 下一次洗衣程序時設定較高的脫水轉速。</li> <li>▶ 啟動洗衣程式⊙ 脫水 / Spin。</li> </ul> <p>Easy Iron 已啟動。</p> <ul style="list-style-type: none"> <li>▶ 選擇適合衣物類型的洗衣程式。 → 「程序」, 頁次20</li> </ul> <p>排水管線或排水軟管堵塞。</p> <ul style="list-style-type: none"> <li>▶ 清潔排水管和排水軟管。</li> </ul> <p>排水管或排水軟管被折住或被夾住。</p> <ul style="list-style-type: none"> <li>▶ 請確認, 排水管或排水軟管未被折住或被夾住。</li> </ul> <p>由於衣物分散不平衡, 因此不平衡監測系統取消了脫水程序。</p> <ul style="list-style-type: none"> <li>▶ 重新將衣物均勻分散在洗衣筒內。</li> </ul> <p><b>備註</b> 盡可能將大小不一的衣物一起放入洗衣筒內。尺寸不一的衣物會在脫水時分佈得較均勻。</p>

故障	原因及疑難排解
脫水效果不令人滿意。 衣物滴水 / 太濕。	<p>▶ 啟動洗衣程式Ⓒ <b>脫水 / Spin</b>。</p> <p>不平衡監測系統會透過降低脫水轉速的方式，來消除不平衡。</p> <p>▶ 重新將衣物均勻分散在洗衣筒內。</p> <p><b>備註</b> 盡可能將大小不一的衣物一起放入洗衣筒內。尺寸不一的衣物會在脫水時分佈得較均勻。</p> <p>▶ 啟動洗衣程式Ⓒ <b>脫水 / Spin</b>。</p>
潮濕的衣物上有洗衣劑殘留。	<p>洗衣劑可能含有會沉積在衣物上的不溶於水物質。</p> <p>▶ 啟動洗衣程式<b>過水 / Rinse</b> 。</p>
乾燥的衣物上有洗衣劑殘留。	<p>洗衣劑可能含有會沉積在衣物上的不溶於水物質。</p> <p>▶ 洗衣和烘乾後刷洗衣物。</p>
水從進水管流出。	<p>進水管未正確 / 確實連接。</p> <ol style="list-style-type: none"> <li>1. 請正確連接進水管。連接上進水管</li> <li>2. 鎖緊螺栓連接。</li> </ol>
水從排水管流出。	<p>排水管受損。</p> <p>▶ 更換受損的排水管。</p> <p>排水管未正確連接。</p> <p>▶ 請正確連接排水管。排水連接類型</p>
設備出現異味。	<p>濕氣和洗衣劑殘留可能助長細菌滋生。</p> <p>▶ → 「清潔洗衣筒」，頁次33</p> <p>▶ 不使用設備時，保持設備門和洗衣劑盒開啟，以使殘留水分風乾。</p>

## 17.1 緊急解鎖裝置

### 解鎖設備門

需求：排水泵已清空。→ 頁次34

1. **注意！** 排出的水可能會造成財物損失。
  - ▶ 若從玻璃上可看到水，請勿打開設備門。

使用工具將緊急解鎖裝置向下拉，然後放開。

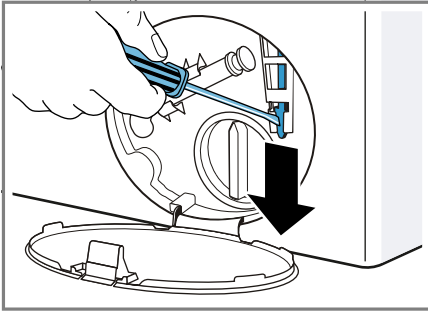

- ✓ 門鎖已解開。
2. 裝入並扣入維修掀板。
3. 關上維修掀板。

## 18 搬運、存放和廢棄處理

可在此獲得如何準備搬運和存放洗碗碟機的資訊。此外，還可了解如何處理廢棄舊機。

### 18.1 拆卸設備

**備註** 有關使用上的進一步提示說明，可在 [www.bosch-home.com](http://www.bosch-home.com) 查看或掃描本說明書上的QR-Code。

1. 關上水龍頭。
2. 清空進水管 → 頁次37。
3. 關掉電器。
4. 拔掉電器的電源插頭。
5. 排空洗滌水。  
→ 「清潔排水泵」，頁次34
6. 拆卸軟管。

### 18.2 裝上搬運固定條

運送設備時，請使用搬運固定條固定住設備，避免設備受損。

1. 用螺絲批拆除4個蓋板。

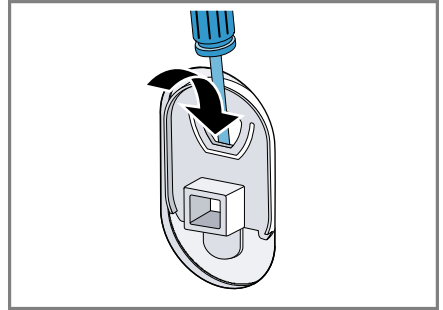

妥善保管蓋罩。

2. 請安裝4個搬運固定條。參考拆除搬運固定條說明作為基準，並以相反的順序操作。

### 18.3 重新啟動設備

- ▶ 有關進一步資訊請參閱  
→ 「安裝和接駁」，頁次10和  
→ 「首次使用前」，頁次25。

### 18.4 舊機處理

舊機本身含有一些有用的原料，透過環保的方式加以處理可回收再利用。

#### ⚠ 警告

#### 危害健康的風險！

孩童有可能將自己鎖進洗碗碟機內，造成生命的危險。

- ▶ 請勿將本機安裝門後，以免阻礙或擋住機門打開。
- ▶ 報廢的舊機應依下列方式處理：拔掉電源線插頭，剪斷電源線，將門鎖破壞，使機門無法再關上。

1. 拔除電源線插頭。
2. 剪斷電源線。
3. 請以環保的方式廢棄本電器。

關於現行廢棄物處理的相關資訊，請向經銷商及當地或市政管理單位查詢。



本機器已根據歐盟法令 2012/19/EU 關於電氣和電子設備之規定（報廢電子電氣設備，WEEE）進行了標記。  
此歐盟指令內容為歐洲地區舊機回收再利用的規定。

## 19 客戶服務

若在使用上有任何疑問，無法自行排除機器故障或需要維修服務，請聯絡本公司的客戶服務。

有關您所在國家/地區的保養期和保養條款的詳細資訊，請向本公司的客戶服務、經銷商或本公司網站查詢。

聯絡客戶服務時，需要提供機器的產品編號（E-Nr.）和生產編號（FD）。

可在隨附的客戶服務目錄或本公司的網站查看客戶服務聯絡資料。

### 19.1 產品編號（E-Nr.）和生產編號（FD）

可在機器的家電銘牌上查看產品編號（E-Nr.）和生產編號（FD）。

家電銘牌所在位置將視乎型號而定：













- 位於機門內側。
- 位於維修蓋內側。
- 位於機器背面。

如需快速重複查看機器資料和客戶服務電話號碼，可將資料加以記錄。

## 20 消耗值

所示耗值為粗略數據。

數值會視水壓、水質硬度、進水溫度、室內溫度、衣物類型、衣物量和髒污程度、所使用的洗衣劑、電壓波動和所選設定而定，與所示數值有所差異。

洗衣程式	溫度 (°C)	洗衣量 (公斤)	能耗 (kWh) <sup>1</sup>	用水量 (l) <sup>1</sup>	洗衣程式 時間 (h:min) <sub>1</sub>
棉質衣物 / Cottons 	20	9,0	0,350	90,0	3:00
棉質衣物 / Cottons 	40	9,0	1,000	90,0	3:30
棉質衣物 / Cottons 	60	9,0	1,550	90,0	3:30
棉質衣物 / Cottons 	90	9,0	2,100	100,0	3:00
棉質衣物節能洗 / Cottons Eco  <sup>2</sup>	60	9,0	0,770	57,0	3:51
合成纖維 / Synthetics 	40	4,0	0,750	56,0	2:30
混合衣物 / Mix 	40	4,0	0,600	42,0	1:00
 纖幼/絲質衣物 / Delicates/Silk 	30	2,0	0,200	35,0	0:45
 羊毛衣物 / Wool 	30	2,0	0,200	40,0	0:45
 活氧清新 / ActiveOxygen Refresh	-	1,0	0,020	0,0	0:45

<sup>1</sup> 根據 IEC60456 的有效版本測得的數值

<sup>2</sup> 洗衣程式設定的最大轉數設定是根據 IEC60456 的有效版本，以冷水 (15 °C) 試驗。

## 21 技術資料

電器高度	84,8 cm
電器闊度	59,8 cm
電器深度	63,2 cm

<sup>1</sup> 視乎電器的配置而定

重量	73,9 kg <sup>1</sup>
最大洗衣容量	9,0 kg
電源電壓	220-240伏特， 50-60赫茲
 最小安裝保護	10 A

<sup>1</sup> 視乎電器的配置而定



額定功率	2300瓦
功率輸入	<ul style="list-style-type: none"><li>■ 關閉狀態： 0,10 W</li><li>■ 未關機狀態： 0,43 W</li></ul>
水壓	<ul style="list-style-type: none"><li>■ 最小： 100 kPa ( 1 bar )</li><li>■ 最大： 1000 kPa ( 10 bar )</li></ul>
進水管長度	150 cm
排水管長度	150 cm
電線長度	210 cm
<sup>1</sup> 視乎電器的配置而定	







## 感謝您購買博世家電！

請即前往 MyBosch 註冊您的新裝置，享受以下福利：

- 專業的電器使用秘訣與技巧
- 保養延期選項
- 配件與零件折扣
- 隨時取得數碼手冊和所有電器資料
- 輕鬆使用博世家電服務

簡單免費，用流動電話也可以註冊：

[www.bosch-home.com/welcome](http://www.bosch-home.com/welcome)

**BOSCH**  
HOME APPLIANCES  
**SERVICE**

## 需要協助嗎？ 您來對地方了。

這裡有關於博世家電的專業建議、協助或博世專家提供的維修服務。

了解博世能為您提供的全方位支援服務：

[www.bosch-home.com/service](http://www.bosch-home.com/service)

隨附的服務中心目錄提供各國服務中心的聯絡資料。

**Robert Bosch Hausgeräte GmbH**

Carl-Wery-Straße 34

81739 München

GERMANY

[www.bosch-home.com](http://www.bosch-home.com)



**9001607953** (010624)

zh-hk