



Registreer  
uw nieuwe  
apparaat nu op  
MyBosch en ontvang  
gratis voordelen:  
[bosch-home.com/  
welcome](https://bosch-home.com/welcome)



# Wasdroger

**WTN83292NL**

**nl** Gebruiksaanwijzing en plaatsingshandleiding

## Uw nieuwe wasdroger

Hartelijk dank voor uw keuze voor een wasdroger van het merk Bosch.

Neem a.u.b. een paar minuten de tijd om dit te lezen en zo de voordelen van uw wasdroger te leren kennen.

Om aan de hoge kwaliteitsstandaard van het merk Bosch te voldoen, zijn de werking en onberispelijke toestand van elke wasdroger die onze fabriek verlaat, zorgvuldig getest.

Verdere informatie over onze producten, toebehoren, reserveonderdelen en Service onder [www.bosch-home.com](http://www.bosch-home.com) of neem contact op met onze Servicedienst.

Waar de gebruiksaanwijzing met installatievoorschrift verschillende modellen beschrijft, wordt op de desbetreffende punten op de verschillen gewezen.



De wasdroger pas na het lezen van de gebruiksaanwijzing met installatievoorschrift in gebruik nemen!

## Weergaveregels

### **Waarschuwing!**

Deze combinatie van symbool en signaalwoord wijst op een mogelijke gevaarlijke situatie. Niet aanhouden kan de dood of ernstig letsel tot gevolg hebben.

### **Attentie!**

Dit signaalwoord wijst op een mogelijk gevaarlijke situatie. Niet aanhouden kan materiële schade of schade aan het milieu tot gevolg hebben.

### **Aanwijzing/tip**

Aanwijzingen voor optimaal gebruik van het apparaat / nuttige informatie.

### **1. 2. 3. / a) b) c)**

Handelingsstappen worden voorafgegaan door getallen of letters.

■ / -

Opsommingen worden door een vakje of een schuine streep voorafgegaan.

# Inhoudsopgave

## **Bedoeld gebruik** . . . . . 4

## **Veiligheidsinstructies** . . . . . 4

Kinderen/mensen/huisdieren . . . . . 5

Installatie . . . . . 6

Bediening . . . . . 9

Reiniging/Onderhoud . . . . . 12

## **Milieubescherming** . . . . . 13

Verpakking/gebruikt apparaat . . . . . 13

Tips voor energie- besparing . . . . . 14

## **Installatie en aansluiting** . . . . . 14

Leveringsomvang . . . . . 14

Installeren en aansluiten van

de droger . . . . . 14

Optionele accessoires . . . . . 16

Transport en vorstbescherming . . . . . 16

## **Condenswater afvoeren** . . . . . 17

## **Kort overzicht van de belangrijkste punten** . . . . . 19

## **Vertrouwd raken met uw apparaat** . . . . . 20

Droger . . . . . 20

Bedieningspaneel . . . . . 21

Display- paneel . . . . . 22

## **Wasgoed** . . . . . 23

Vorbereiden van het wasgoed . . . . . 23

Sorteer het wasgoed op: . . . . . 23

## **Programma's en knoppen** . . . . . 24

Programma's . . . . . 24

Knoppen . . . . . 26

## **Bediening van het apparaat** . . . 27

Wasgoed in de wasdroger doen

en de droger inschakelen . . . . . 27

De korf voor wol-items . . . . . 27

Droog met de korf voor wol-items . . . 28

Instellen van een programma . . . . . 29

Starten van het programma . . . . . 30

Programma- volgorde . . . . . 30

Wijzigen van het programma of

toevoegen van wasgoed . . . . . 30

Programma- onderbreking . . . . . 30

Programma- einde . . . . . 30

Verwijderen van het wasgoed

en uitschakelen van de droger . . . . . 31

Reinig het pluizenfilter . . . . . 31

Leeg het condensreservoir . . . . . 32

## **Signaal- instelling** . . . . . 33

## **Reinigen** . . . . . 34

Reinigen van de droger en het

bedieningspaneel . . . . . 34

Reinigen van de warmtewisselaar . . . 34

Reinigen van de vochtsensor . . . . . 36

## **Storingen en hoe deze te verhelpen** . . . . . 37

## **After-sales service** . . . . . 39

## **Verbruiks- waarden** . . . . . 40

Verbruiks- waardentabel . . . . . 40

Het meest doelmatige programma

voor katoenen stoffen . . . . . 41

## **Technische gegevens** . . . . . 42



## Bedoeld gebruik

- Dit apparaat is uitsluitend bedoeld voor huishoudelijk gebruik.
- Dit apparaat niet installeren op plekken waar vorst op kan treden en/of bij buitenomstandigheden. Er bestaat een risico dat het apparaat beschadigd raakt wanneer restwater er in bevriest. Wanneer slangen bevroren, kunnen ze barsten/knappen.
- Dit apparaat mag uitsluitend worden gebruikt voor het drogen en opruisen van huishoudelijk wasgoed, bestaande uit items die zijn gewassen met water en geschikt zijn om te drogen (raadpleeg label op item). Gebruik van het apparaat voor enige andere toepassing dan het bedoelde gebruik is verboden.
- Dit apparaat is bedoeld voor gebruik tot op een maximale hoogte van 4000 m boven zeeniveau.

### Voordat u het apparaat inschakelt:

Controleer of er geen zichtbare schade is aan het apparaat. Gebruik het apparaat niet wanneer het is beschadigd. Mocht u problemen tegenkomen, neem dan contact op met uw dealer of onze klantenservice.

Lees en volg de bedienings- en installatie-instructies en alle andere informatie op die is meegeleverd met dit apparaat.

Bewaar de documenten voor later gebruik of voor volgende eigenaren.



## Veiligheidsinstructies

De volgende veiligheidsinformatie en waarschuwingen worden geboden om u te beschermen tegen letsel en materiële schade van uw omgeving te voorkomen.

Het is echter belangrijk om de noodzakelijke voorzorgsmaatregelen te nemen en de benodigde zorgvuldigheid in acht te nemen bij het installeren, onderhouden, reinigen en bedienen van het apparaat.

## Kinderen/mensen/huisdieren

### **Waarschuwing**

#### **Kans op dodelijk letsel!**

Kinderen en andere mensen die niet in staat zijn de risico's in te schatten van het gebruik van het apparaat kunnen zichzelf verwonden of in levensgevaarlijke situaties terecht komen. Daarom opgelet a.u.b.:

- Het apparaat kan worden gebruikt door kinderen ouder dan 8 jaar en door personen met verminderde fysieke-, sensorische- of mentale capaciteiten of door personen met een gebrek aan ervaring of kennis, mits er toezicht is of ze instructies hebben gehad over het correcte veilige gebruik van het apparaat en de potentiële gevaren van het gebruik van het apparaat hebben begrepen.
- Kinderen mogen niet met dit apparaat spelen.
- Laat kinderen dit apparaat niet reinigen of onderhouden zonder toezicht.
- Houd kinderen onder de 3 jaar en huisdieren uit de buurt van dit apparaat.
- Laat het apparaat niet zonder toezicht wanneer kinderen of andere mensen die niet in staat zijn de risico's in te schatten in de buurt zijn.

### **Waarschuwing**

#### **Kans op dodelijk letsel!**

Kinderen kunnen zichzelf insluiten in apparaten en zo in een levensgevaarlijke situatie raken.

- Plaats het apparaat niet achter een deur, omdat dit de deur van het apparaat kan blokkeren of kan verhinderen dat de deur volledig opent.
- Wanneer een apparaat het einde van haar levensduur heeft bereikt, trek dan de stekker uit het stopcontact **voordat** u de aansluitkabel doorknipt, en maak vervolgens het slot van de deur van het apparaat onklaar.

### **Waarschuwing**

#### **Kans op verstikking!**

Wanneer kinderen mogen spelen met verpakkingsfolie of kunststof folie of verpakkingsonderdelen dan kunnen ze er in verstrikt raken of deze over hun hoofd trekken en stikken. Houd verpakkingsmateriaal, kunststof folie en verpakkingsonderdelen uit de buurt van kinderen.

**⚠ Waarschuwing**  
**Kans op vergiftiging!**

Wasmiddelen en verzorgingsproducten kunnen resulteren in vergiftiging wanneer ze worden ingenomen.

Raadpleeg een arts in geval van per ongeluk innemen. Houd wasmiddelen en verzorgingsproducten buiten het bereik van kinderen.

**⚠ Waarschuwing**  
**Oog-/huidirritatie!**

Contact met wasmiddelen of verzorgingsproducten kan irritatie aan ogen of huid veroorzaken.

Spoel ogen of huid grondig wanneer deze in contact komen met wasmiddel of de verzorgingsproducten. Houd wasmiddelen en verzorgingsproducten buiten het bereik van kinderen.

## Installatie

**⚠ Waarschuwing**  
**Kans op elektrische schok / brand / materiële schade / schade aan het apparaat!**

Wanneer het apparaat niet correct wordt geïnstalleerd, dan kan dit leiden tot een gevaarlijke situatie. Waarborg het volgende:

- Dat de netspanning op uw stopcontact overeenkomt met de nominale spanning die is vermeld op het apparaat (typeplaat). De aangesloten lasten en de benodigde zekeringwaarde zijn vermeld op het identificatieplaatje.
- Het apparaat mag niet worden gevoed door een extern schakelapparaat, zoals een timer, of worden aangesloten op een circuit, dat regelmatig wordt in en uitgeschakeld door een nutsbedrijf.
- Dat de netstekker en het randaarde stopcontact met elkaar overeenstemmen en dat de randaarde correct is geïnstalleerd.
- Dat de elektrische installatie anders heeft van voldoende grote diameter.

- Dat de netstekker te allen tijde vrij toegankelijk is. Wanneer het niet mogelijk is te voldoen aan de relevante regelgeving, dan moet een schakelaar (2-polige uitschakelaar) worden ingebouwd in de permanente installatie, overeenkomstig de regelgeving voor elektrische installaties.
- Bij gebruik van een aardlekschakelaar uitsluitend een exemplaar gebruiken met het volgende symbool: . De aanwezigheid van dit symbool is de enige manier om er zeker van te zijn dat deze voldoet aan alle geldende regelgeving.

**⚠ Waarschuwing**  
**Kans op elektrische schok / brand / materiële schade / schade aan het apparaat!**

Wanneer de aansluitkabel van het apparaat is gewijzigd of beschadigd, dan kan dit leiden tot een elektrische schok, kortsluiting of brand als gevolg van oververhitting.

De aansluitkabel mag niet worden geknikt, gekneld of gewijzigd en mag niet in contact komen met hittebronnen.

**⚠ Waarschuwing**  
**Kans op brand / materiële schade / schade aan het apparaat!**

Het gebruik van verlengsnoeren of stekkerdozen kan leiden tot brand door oververhitting of kortsluiting.

Sluit het apparaat direct aan op een geaard stopcontact dat correct is geïnstalleerd. Gebruik geen verlengsnoeren, stekkerdozen of meerweg-stopcontacten.

**⚠ Waarschuwing**  
**Kans op letsel / materiële schade / schade aan het apparaat!**

- Het apparaat kan trillen of verplaatsen tijdens bedrijf, hetgeen potentieel kan leiden tot letsel of materiële schade.  
Plaats het apparaat op een schone, gelijkmatige en stevige ondergrond en stel het horizontaal m.b.v. de stelvoeten en een waterpas.
- Het verkeerd plaatsen (stapelen) van dit apparaat bovenop een wasmachine kan leiden tot letsel, materiële schade en/of schade aan de machine. Wanneer dit apparaat bovenop een wasmachine geplaatst moet worden, dan moet de wasmachine tenminste dezelfde diepte en breedte hebben als het apparaat en moet het op zijn plaats worden gehouden met de juiste aansluitset indien beschikbaar → *Blz. 16*. Het apparaat **MOET** worden bevestigd met deze aansluitset. Stapelen van het apparaat op enige andere manier is verboden.

- Wanneer u gebruik maakt van uitstekende delen van het apparaat (bijv. de deur van het apparaat) om het te tillen of te verplaatsen, dan kunnen deze onderdelen afbreken en letsel veroorzaken.  
Het apparaat niet aan uitstekende delen beetpakken om het apparaat te verplaatsen.

**⚠ Waarschuwing**  
**Kans op letsel!**

- Het apparaat is heel zwaar. Het optillen kan leiden tot letsel.  
Til het apparaat niet in uw eentje op.
- Het apparaat heeft scherpe randen waaraan u uw handen kunt snijden. Pak het apparaat niet beet aan de scherpe randen. Draag beschermende handschoenen om het op te tillen.
- Wanneer de slangen en aansluitkabel niet juist zijn geleid, dan kunnen deze een struikelgevaar vormen, hetgeen tot letsel kan leiden. Leid slangen en kabels dusdanig dat ze geen struikelgevaar vormen.



## Bediening

### **Waarschuwing**

#### **Kans op explosies/brand!**

Wasgoed dat in contact is geweest met oplosmiddelen, olie, was, wasverwijderaar, verf, vet of vlekkenverwijderaar kan ontsteken wanneer het wordt gedroogd in de machine, of kan er zelfs toe leiden dat het apparaat explodeert. Daarom opgelet a.u.b.:

- Spoel het wasgoed grondig met warm water en wasmiddel voordat u het droogt in de machine.
- Doe geen wasgoed in dit apparaat om te drogen wanneer het wasgoed niet eerst is gewassen.
- Gebruik dit apparaat niet wanneer industriële chemicaliën zijn gebruikt om het wasgoed te reinigen.

### **Waarschuwing** **Kans op explosies/brand!**

- Wanneer er restmateriaal is achtergebleven in het pluizenfilter, dan kan dit ontsteken wanneer het drogen bezig is, of er zelfs toe leiden dat het apparaat in brand vliegt of explodeert. Reinig het pluizenfilter regelmatig.
- Bepaalde objecten kunnen ontsteken tijdens het drogen, of er zelfs toe leiden dat het apparaat in brand vliegt of explodeert. Verwijder eventuele aanstekers of lucifers uit de zakken van kleding.
- Wanneer er zich kolenstof of meel bevindt rond het apparaat, dan kan dit leiden tot een explosie. Zorg er voor dat het gebied rond het apparaat schoon wordt gehouden wanneer het in gebruik is.

**⚠ Waarschuwing**  
**Kans op brand / materiële schade / schade aan het apparaat!**

Wanneer een programma wordt beëindigd voordat de droogcyclus is afgerond, dan wordt het wasgoed onvoldoende afgekoeld en kan er toe leiden dat het wasgoed ontsteekt, of kan leiden tot materiaalschade of schade aan het apparaat.

- Tijdens het laatste deel van de droogcyclus, wordt het wasgoed in de trommel niet verwarm (koel- cyclus). Dit is om te waarborgen dat het wasgoed op een temperatuur komt waarbij het niet beschadigd raakt.
- Schakel het apparaat niet uit voordat de droogcyclus is afgerond, tenzij u alle items direct uit de trommel haalt en deze uitspreidt (zodat de warmte kan ontsnappen).

**⚠ Waarschuwing**  
**Kans op vergiftiging / materiële schade!**

Condenswater is niet geschikt om op te drinken en kan verontreinigd zijn met pluis. Verontreinigd condenswater kan gevaarlijk zijn voor de gezondheid en kan materiële schade veroorzaken. Niet opdrinken of hergebruiken.

**⚠ Waarschuwing**  
**Kans op vergiftiging!**

Er kunnen giftige dampen vrijkomen door reinigingsmiddelen die oplosmiddelen bevatten, bijv. reinigungsoplosmiddel. Gebruik geen reinigingsmiddelen die oplosmiddelen bevatten.

**⚠ Waarschuwing**  
**Kans op letsel!**

- Wanneer u leunt, of zit op de deur van het apparaat wanneer deze open is, dan kan het apparaat kantelen, hetgeen tot letsel kan leiden. Leun niet met uw gewicht op de deur van het apparaat wanneer het open is.
- Wanneer u op het apparaat klimt, kan het werkblad breken, hetgeen kan leiden tot letsel. Klim niet op het apparaat.
- Wanneer u in de trommel grijpt terwijl deze nog steeds draait, dan loopt u het risico letsel aan uw handen op te lopen. Wacht totdat de trommel niet meer draait.

**⚠ Waarschuwing****Kans op brandwonden!**

De buitenkant van het achterpaneel van het apparaat wordt zeer heet tijdens gebruik. Raak nooit het oppervlak aan van het achterpaneel van het apparaat wanneer het heet is en houd kinderen uit de buurt.

**Attentie!****Materiële schade / schade aan het apparaat**

- Wanneer de hoeveelheid wasgoed in het apparaat de maximum beladingscapaciteit overschrijdt, dan kan het zijn dat de machine niet goed kan functioneren of het kan leiden tot materiële schade of schade aan het apparaat. Overschrijd niet de maximale beladingscapaciteit van droog wasgoed. Zorg er voor dat u de maximum beladingscapaciteiten aan houdt zoals gespecificeerd voor elk van de programma's → *Blz. 24.*
- Wanneer u het apparaat gebruikt zonder pluizenfilter (bijv. pluizenfilter, pluizenopvangeneheid, afhankelijk van de specificaties van het apparaat), of wanneer het pluizenfilter incompleet of defect is, dan kan dit leiden tot schade aan het apparaat. Gebruik het apparaat niet zonder pluizenfilter, of met een defect of incompleet pluizenfilter.
- Lichte objecten zoals haar en pluis kunnen worden ingezogen in de luchtinlaat terwijl het apparaat in gebruik is. Houd deze uit de buurt van het apparaat.
- Schuim en schuimrubber kan smelten en vervormen wanneer het wordt gedroogd in het apparaat. Droog geen items in het apparaat die schuim of schuimrubber bevatten.
- Wanneer u de verkeerde hoeveelheid wasmiddel of reinigingsmiddel in het apparaat doet, dan kan dit leiden tot materiële schade of schade aan het apparaat. Gebruik wasmiddelen / verzorgingsproducten / reinigingsmiddelen en wasverzachters overeenkomstig de instructies van de fabrikant.

- Wanneer het apparaat oververhit raakt, kan het zijn dat het niet juist werkt, of het kan leiden tot materiaalschade of schade aan het apparaat. Zorg er voor dat de luchtinlaat van het apparaat nooit geblokkeerd is wanneer het apparaat in gebruik is en dat het gebied rond het apparaat voldoende is geventileerd.
- Voer geen technische modificaties uit aan het apparaat of kenmerken daarvan.
- Reparaties en andere werkzaamheden aan het apparaat mogen alleen worden uitgevoerd door onze klantenservice of door een elektricien. Dit geldt ook voor het vervangen van de aansluitkabel (indien nodig).
- Reserve aansluitkabels kunnen worden besteld via onze klantenservice.

## Reiniging/Onderhoud

### **Waarschuwing**

#### **Kans op dodelijk letsel!**

Het apparaat wordt gevoed door elektriciteit. Er is sprake van een kans op een elektrische schok wanneer u in contact komt met componenten die onder spanning staan. Daarom opgelet a.u.b.:

- Schakel het apparaat uit. Koppel het apparaat los van de voeding (trek de stekker uit het stopcontact).
- De netstekker nooit aanraken of beetpakken met natte handen.
- Pak bij het verwijderen van de stekker uit het stopcontact altijd de stekker zelf beet en nooit de aansluitkabel, omdat anders hierdoor de aansluitkabel beschadigd kan raken.

### **Waarschuwing**

#### **Kans op vergiftiging!**

Er kunnen giftige dampen vrijkomen door reinigingsmiddelen die oplosmiddelen bevatten, bijv. reinigungsoplosmiddel. Gebruik geen reinigingsmiddelen die oplosmiddelen bevatten.

### **Waarschuwing**

#### **Kans op elektrische schok / materiële schade / schade aan het apparaat!**

Wanneer vocht het apparaat binnendringt, dan kan dit leiden tot kortsluiting. Gebruik geen hogedrukspuit, stoomreiniger, waterslang of spuitpistool voor het reinigen van uw apparaat.

## **Waarschuwing** **Kans op letsel / materiële schade / schade aan het apparaat!**

Het gebruik van reserve-onderdelen en accessoires geleverd door andere merken is gevaarlijk en kan leiden tot letsel, materiële schade of schade aan het apparaat. Gebruik vanwege veiligheidsredenen uitsluitend originele reserve-onderdelen en accessoires.

## **Attentie!** **Materiële schade / schade aan het apparaat**

Reinigingsmiddelen en middelen voor het voorbehandelen van wasgoed (bijv. vlekkenverwijderaars, voorwassprays etc.) kunnen schade veroorzaken wanneer ze in contact komen met oppervlakken van het apparaat. Daarom opgelet a.u.b.:

- Laat deze middelen niet in contact komen met de oppervlakken van het apparaat.
- Reinig het apparaat met uitsluitend water en een zachte, vochtige doek.
- Verwijder eventueel wasmiddel, spray of andere resten ogenblikkelijk.



## Milieubescherming

### Verpakking/gebruikt apparaat



Voer de verpakking op een milieuvriendelijke wijze af.

Dit apparaat is gemarkeerd overeenkomstig de Europese richtlijn 2012/19/EC met regelgeving omtrent verbruikte elektrische- en elektronische apparatuur (WEEE).

De richtlijn biedt een raamwerk voor het inzamelen en recyclen van gebruikte apparaten, dat geldig is voor de gehele EU.

## Tips voor energie- besparing.

- Centrifugeer het wasgoed vóór het drogen. Hoe droger het wasgoed, des te korter de droogtijd zal zijn, en dus ook minder energie verbruiken.

- Vul de droger met de maximale belasting.

**Aanwijzing:** Overschrijd niet de maximale belasting voor de programma's omdat hierdoor de droogtijd wordt verlengd en het energieverbruik toeneemt.

- Ventileer de ruimte en houd de luchtinlaat vrij om een vrije uitwisseling van lucht te garanderen.

- Reinig het pluizenfilter na elke droogcyclus. Wanneer het pluizenfilter verontreinigd is, dan is de droogtijd langer en het energieverbruik hoger.

- **Energiebesparingsmodus:** wanneer de droger niet wordt gebruikt voor een langere periode, dan schakelt deze automatisch uit voordat het program starts en wanneer het programma is afgelopen om energie te besparen. Het displaypaneel en de indicatorlampjes gaan uit na een aantal minuten en de Startknop knippert. Om de verlichting te activeren, druk op een willekeurige knop, open of sluit de droger of draai de programmakiezer.



## Installatie en aansluiting

### Leveringsomvang

- Droger
- Installatie- en bedieningsinstructies
- Korf voor wol-items\*
- Condens- afvoer\*

### Installeren en aansluiten van de droger



#### Waarschuwing

#### Kans op dodelijk letsel!

Er bestaat een risico van een elektrische schok omdat de droger werkt op elektriciteit.

- Controleer de droger op zichtbare beschadigingen. U moet de droger niet gebruiken wanneer deze beschadigd is.
- Controleer vóór het aansluiten van de droger op de voedingsspanning, of de elektrische spanning die is gespecificeerd op het typeplaat overeenkomt met de spanning op uw stopcontact.
- Gebruik uitsluitend aardlekschakelaar met het volgende symbool: .
- Zorg er voor dat de voedingskabel niet geknikt is of klem zit, en dat deze niet in contact komt met hittebronnen of scherpe randen.

\* Afhankelijk van het model

**⚠ Waarschuwing****Kinderen kunnen zichzelf insluiten in de droger en zo hun leven riskeren.!**

Plaats de droger niet achter een deur of schuifdeur, omdat hierdoor de droger geblokkeerd kan worden of niet geopend kan worden.

**Attentie!****Kans op letsel**

- Vanwege het hoge gewicht van de droger, kunt u zichzelf verwonden bij het optillen. Til de droger niet in uw eentje op.
- U kunt uw handen snijden aan de scherpe randen van de droger. Houd de droger niet beet aan de scherpe randen.
- Uitstekende delen van de droger kunnen afbreken wanneer deze wordt opgetild of geduwd. Verplaats de droger niet door deze aan uitstekende delen vast te pakken.

**Attentie!****Risico van materiële schade aan de droger of stoffen.**

- Controleer de droger op eventuele beschadigingen die zijn opgelopen tijdens transport. Gebruik nooit een droger wanneer deze beschadigd is.
- Eventueel achtergebleven water in de droger kan bevroren en de droger beschadigen. Installeer de droger niet in ruimtes waar kans op vorst aanwezig is.

Zorg er bij de installatie voor dat:

- De droger op een schone, vlakke en stevige ondergrond wordt geplaatst,
- De voedingskabel te allen tijde toegankelijk is.
- De luchtinlaat van de droger vrij wordt gehouden en dat er voldoende ventilatie is,
- Het gebied rond de droger schoon wordt gehouden en
- Dat de droger horizontaal wordt gesteld met de stelvoetjes.

**Aanwijzing:** Controleer of het apparaat horizontaal staat met een waterpas en stel horizontaal indien nodig. Wijzig de hoogte door de voeten van het apparaat te verdraaien. Alle apparaatvoetjes moeten stevig op de grond staan.

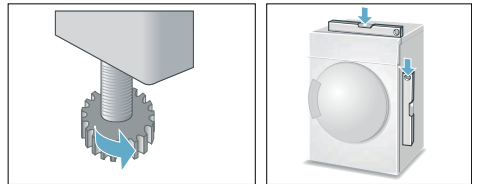

En verkeerde uitlijning kan leiden tot hoge geluidsniveaus, trillingen en verkeerde beweging van de trommel.

**Aanwijzing:** Laat in geval van twijfel het apparaat installeren door een specialist.

## Optionele accessoires

Bestel optionele accessoires\* van de after-sales service:

- **Wasmachine-droger op elkaar aansluitset:**  
Om ruimte te besparen kan de droger bovenop een geschikte wasmachine worden geplaatst van dezelfde breedte en diepte. De droger moet bovenop de wasmachine worden geborgd met deze aansluitset.  
Bestelnummer met uittrekbaar werkblad: **WTZ11400**;  
Bestelnummer zonder uittrekwerkblad: **WTZ20410**.
- **Platform:**  
Gebruik voor het gemakkelijker laden en hanteren een platform om uw droger hoger te plaatsen. Transporteer het wasgoed met de geïntegreerde wasmand in de uittreklade van het platform.  
Bestelnummer: **WTZPW20D**.
- **Korf voor wol-items:**  
Droog individuele wollen items, sportschoenen en pluchen knuffels in de korf voor wol-items.  
Bestelnummer: **WMZ20600**.
- **Aansluitset voor de condensafvoer:**  
Gebruik een slang om condens direct af te voeren.  
Bestelnummer: **WTZ1110**.

## Transport en vorstbescherming

### Legen van het condensreservoir:

1. Gebruik de programmakiezer om een programma te kiezen.
2. Druk op de Start- knop.
3. Wacht 5 minuten.  
**Aanwijzing:** Het condens wordt afgevoerd.
4. Leeg het condensreservoir weer.
5. Schakel de droger uit.

### Attentie!

**Restwater kan uit het apparaat lopen en materiële schade veroorzaken.**

Transporteer de droger rechtstandig.

\* Afhankelijk van het model



## Condenswater afvoeren

Tijdens het drogen ontstaat condenswater in het apparaat.

Gebruik het apparaat met aangesloten afvoerslang.

Wanneer er geen afvoerslang wordt gebruikt, loopt het condenswater van het apparaat in het condenswaterreservoir. In dit geval moet u het condenswaterreservoir na elke droogbeurt legen en ook wanneer dit tijdens het drogen voortijdig is gevuld.

Afvoerslang als volgt aansluiten:

1. Neem de toebehoren uit de droogtrommel.

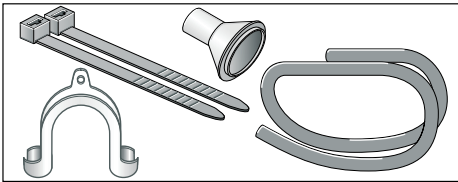

2. Afleverttoestand van de droger: de slang is voor de afvoer van het condenswater in het condenswaterreservoir op de aansluiting bevestigd.

3. Condenswaterslang van de aansluiting losmaken.

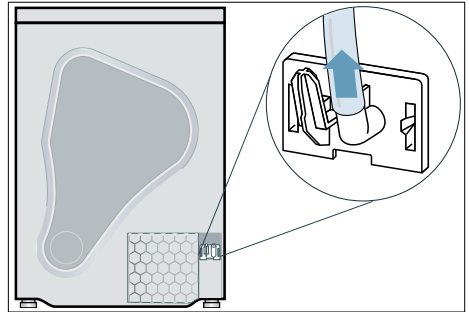

4. Breng de slang in de parkeerpositie.

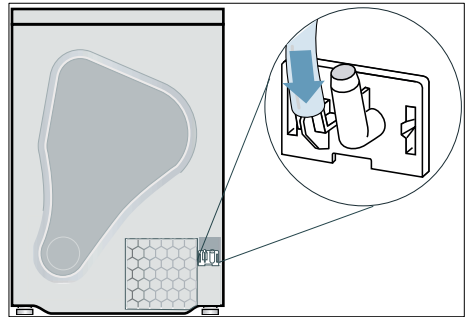

5. Daarna de afvoerslang uit de toebehoren nemen en op lege aansluiting bevestigen.

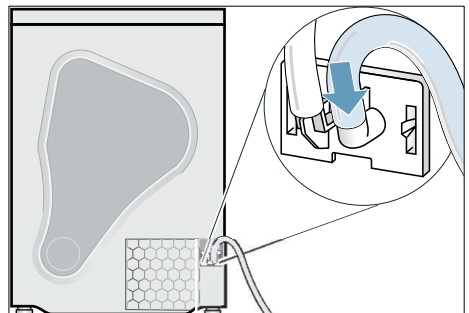

6. Monteer de afvoerslang met de andere zijde afhankelijk van de aansluitsituatie A, B of C met de rest van de toebehoren.

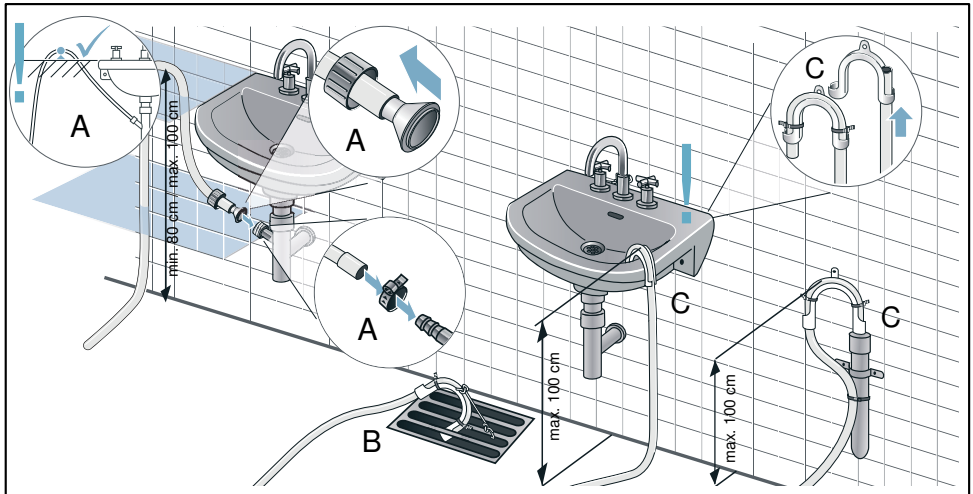

### Attentie!

**Opgestuwd water kan in de droogautomaat worden teruggezogen en schade veroorzaken.**

Controleer of het water vlot uit de wastafel wegstroomt. De afvoer mag niet zijn gesloten of verstopt.

### Attentie!

**Materiële schade door lekkage of weglopend water.**

Borg de afvoerslang zodanig dat deze er niet uit kan schieten. Afvoerslang niet knikken. Houd het hoogteverschil tussen opstelvlak en afvoer van maximaal 100 cm aan en minimaal 80 cm bij afvoer in een sifon.

Het condenswater wordt nu via de afvoerslang in de afvoer of in een wastafel afgevoerd.

### Aanwijzing:

Wilt u het condenswater weer in het condenswaterreservoir afvoeren, maak dan deze stap ongedaan.



## Kort overzicht van de belangrijkste punten

1



Doe het wasgoed er in en sluit de deur

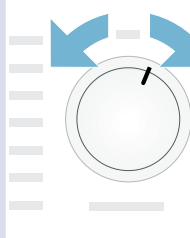

Schakel de droger in.

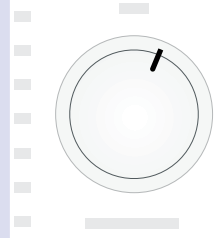

Selecteer een programma en pas indien nodig van het programma de standaard instellingen aan.

2

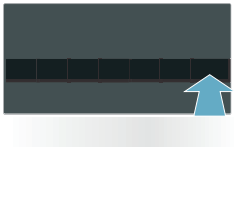

Kies de startknop .



Droog.

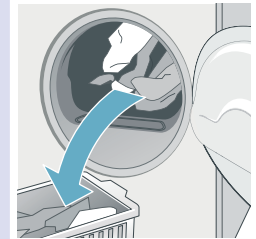

Haal het wasgoed er uit.

3

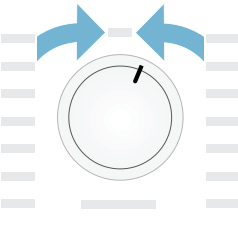

Schakel de droger uit.

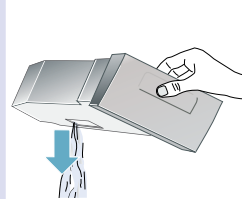

Leeg het condensreservoir.

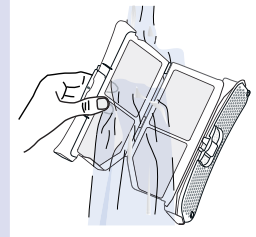

Reinig het pluizenfilter.

## Vertrouwd raken met uw apparaat

### Droger

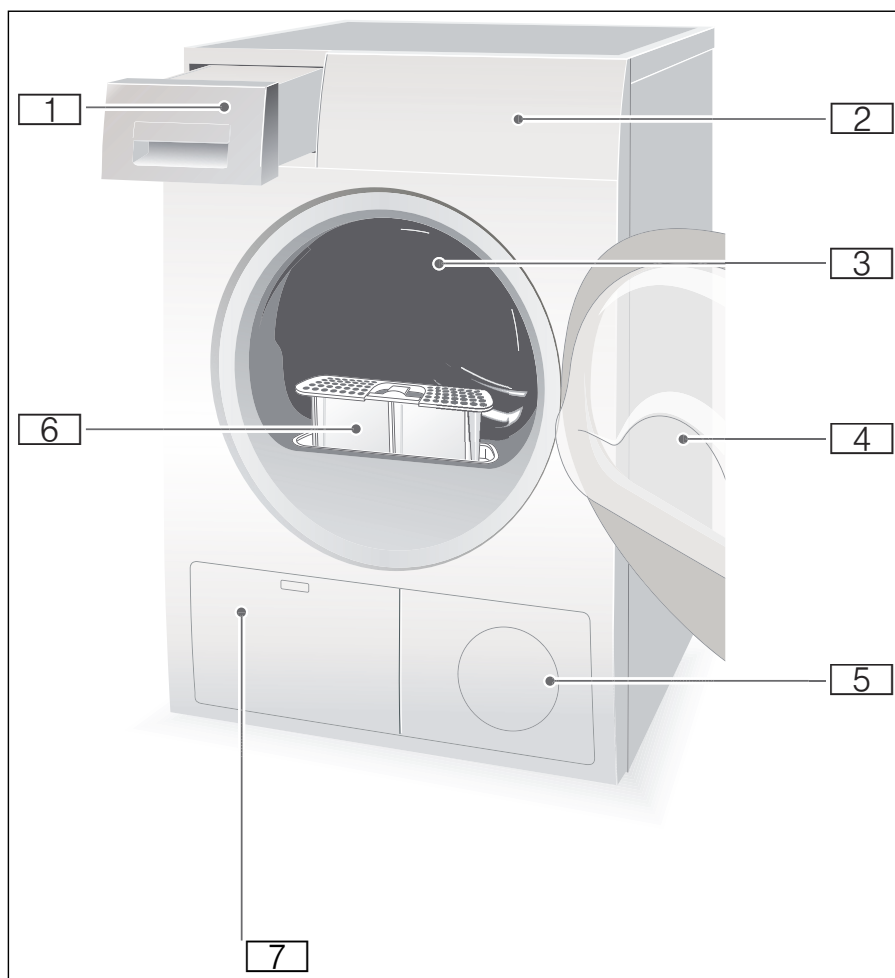

- 1** Condens- reservoir
- 2** Regel- en bedieningspaneel
- 3** Trommelverlichting (afhankelijk van het model)
- 4** Drogerdeur
- 5** Luchtinlaat
- 6** Pluizenfilter
- 7** Warmtewisselaar

## Bedieningspaneel

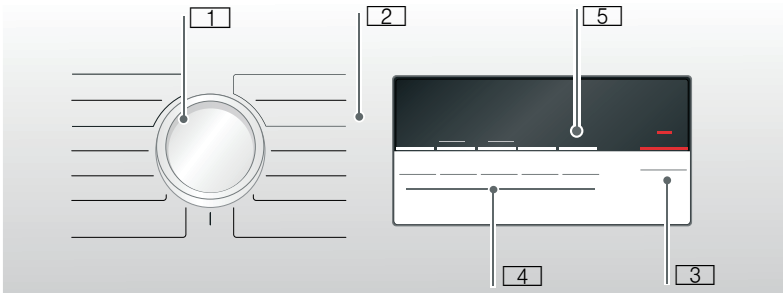

- 1 Gebruik de **programmakieler** om de droger in te schakelen en het programma te selecteren.
- 2 **Programma** → Blz. 24.
- 3 **Startknop** voor het starten of onderbreken van het programma → Blz. 26.
- 4 **Knoppen** → Blz. 26.
- 5 **Displaypaneel** met **knoppen** → Blz. 22.

## Display- paneel

### Knoppen op het displaypaneel

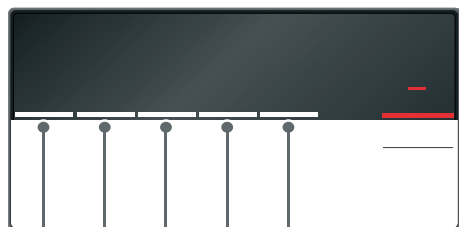

- 1 Selecteer de **drooggraad**.
- 2 Selecteer de **droogtijd**.
- 3 Selecteer de **Klaar in tijd**.
- 4 Selecteer **Antikreuk**.
- 5 Selecteer **Drogen bij lage temperatuur**.

Zie voor een gedetailleerde beschrijving van alle knoppen → Blz. 26 en verder.

## Display- paneel

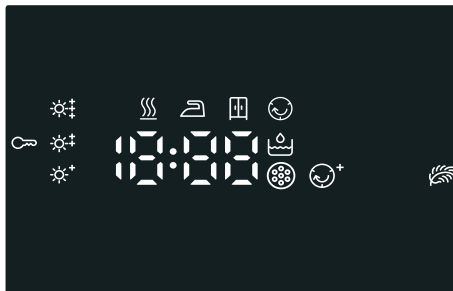

- Fijnstelling van de drooggraad.
- Antikreuk geselecteerd.
- Kinderslot geselecteerd.
- Drogen bij lage temperatuur geselecteerd.
- Start of Pauze geselecteerd.  
**3 uur**  
Programma-uitstel in uren wanneer "Klaar in" tijd is geselecteerd.
- 1:27**  
 **End-P**  
Programmavoortgang: Droog; strijkdroog; kastdroog; anti-creuk; einde en pauze.
- Leeg het condensreservoir; → Blz. 32.
- Reinig de pluizenfilters; → Blz. 31.



## Wasgoed

### Vorbereiden van het wasgoed



#### Waarschuwing

#### Risico van explosie of vuur!

Verwijder aanstekers en lucifers uit zakken.

#### Attentie!

#### De trommel van de droger en stoffen kunnen beschadigd raken.

Verwijder alle voorwerpen uit zakken en let op het volgende:

- Bind stoffen riemen, schortstrikken etc. samen of gebruik een waszak.
- Sluit ritsen, haakjes en oogjes en knopen. Knoop grote stukken wasgoed zoals dekbedovertrekken, dicht.
- Verwijder alle metalen voorwerpen zoals paperclips uit de zakken.
- Sorteert om een consistent droogresultaat te behalen, het wasgoed op soort stof en droogprogramma.
- Altijd zeer kleine stukken wasgoed zoals babysokken, samen met grote stukken, zoals handdoeken drogen.
- Gebreide stof zoals t-shirts en jersey krimpt vaak bij de eerste keer dat ze in de wasdroger worden gedroogd. Gebruik een voorzichtig programma.
- Easy care wasgoed niet overmatig lang drogen. Dit verhoogt de hoeveelheid kreuk in het wasgoed.
- Gebruik tijdprogramma's voor enkele stukken wasgoed.
- Sommige wasmiddelen en verzorgingsproducten, bijv. stijfisel of wasverzachters, bevatten deeltjes die zich af kunnen zetten op de vochtsensor. Dit kan de werking van de sensor negatief beïnvloeden en daarmee ook het droogresultaat.

#### Aanwijzingen

- Gebruik bij het wassen van wasgoed dat daarna in de wasdroger gedroogd moet worden de juiste hoeveelheid wasmiddel en verzorgingsproducten zoals aangegeven in de instructies van de fabrikant.
- Reinig de vochtigheids- sensor regelmatig → *Blz. 36.*

#### Sorteer het wasgoed op:

- Geschiktheid voor wasdroger
- Drogen bij normale temperatuur
- Drogen bij lage temperatuur
- Niet in de wasdroger drogen

**Aanwijzing:** Doe het wasgoed niet direct van de wasmachine in de wasdroger. Sorteert het gecentrifugeerde wasgoed voordat u het in de trommel van de wasdroger doet.

Wanneer u dunne, dikke en meerlaagse stoffen tegelijkertijd droogt, dan zullen ze in verschillende mate drogen. Om een gelijkmatig droogresultaat te bereiken moet u daarom uitsluitend wasgoed van hetzelfde type stof en structuur bij elkaar drogen. Wanneer u voelt dat het wasgoed nog te vochtig is, kunt u tijdprogramma kiezen voor het aansluitend drogen → *Blz. 24.*

#### Attentie!

#### Mogelijkheid van materiaalschade aan droger of wasgoed.

#### De volgende soorten stof niet in de wasdroger doen:

- Wasgoed dat is verontreinigd met olie.
- Ongewassen stoffen.
- Niet ademende stoffen (bijv. rubbergecoat).
- Stoffen die gemakkelijk beschadigen, zoals zijde, synthetische stoffen, gordijnen.

# Programma's en knoppen

## Programma's

Programma's en stoffen	Maximum belasting en programma-instellingen/info
Naam van het programma Voor welke stoffen is het programma geschikt?	De maximum belasting is gebaseerd op het droge gewicht van de stoffen  Mogelijke programma-instellingen
<b>Katoen</b> Kastdroog extra Stevig, hittebestendig textiel dat is gemaakt van meer dan één laag katoen of linnen dat niet gemakkelijk droogt.	<b>8 kg</b>
<b>Katoen</b>  Kastdroog Normale, stevige en hittebestendige stoffen gemaakt van een enkele laag katoen of linnen.	<b>8 kg</b>
<b>Katoen</b> Strijkdroog Normale stevige en hittebestendige stoffen gemaakt van en enkele laag katoen of linnen die vochtig moeten zijn na het drogen en geschikt zijn om te strijken of op te hangen.	<b>8 kg</b>
<b>Kreukherstellend</b> Kastdroog extra Synthetische of gemengde stoffen gemaakt van meer dan één laag en die niet gemakkelijk drogen.	<b>3,5 kg</b>
<b>Kreukherstellend</b> Kastdroog Normale synthetische of gemengde stoffen gemaakt van en enkele laag.	<b>3,5 kg</b>
<b>Kreukherstellend</b> Strijkdroog Normale synthetische of gemengde stoffen gemaakt van en enkele laag die vochtig moeten zijn na het drogen en geschikt zijn om te strijken of op te hangen.	<b>3,5 kg</b>
<b>Sport</b> Waterbestendige en outdoor-kleding met een membraancoating en waterafstotende stoffen.	<b>1,5 kg</b>
<b>AllergiePlus</b> Stevige handdoeken van katoen.	<b>6 kg</b>
<b>Mix</b> Gemengde belading van katoen en synthetische stoffen.	<b>3 kg</b>



<p><b>Tijdprogramma warm</b></p> <p>Alle soorten stoffen; tijdprogramma.</p> <p>Geschikt voor voorgedroogd of licht vochtig wasgoed en voor het drogen van meerlaags, dik wasgoed.</p> <p><b>Aanwijzingen</b></p> <ul style="list-style-type: none"> <li>■ Droog uitsluitend wol, sportschoenen en pluche knuffels met de korf voor wol-items → <i>Blz. 16</i>.</li> <li>■ In het tijdprogramma wordt het restvochtgehalte van het wasgoed niet automatisch gedetecteerd. Wanneer het wasgoed nog te vochtig is na het droogprogramma, herhaal dan het programma en verleng indien nodig het programma.</li> </ul>	<p><b>3 kg</b></p> <p>U kunt de programmalengte aanpassen m.b.v. de knop voor de droogtijd.</p>
<p><b>SuperKort 15 min.</b></p> <p>Droog voor optimale droogresultaten maximaal 5 overhemden tegelijk. Na het drogen het wasgoed strijken of ophangen en een tijdje laten hangen: restvocht wordt dan gelijkmatig verdeeld.</p>	<p><b>1 kg</b></p>
<p><b>SuperKort 40 min.</b></p> <p>Synthetische- en lichte katoenen stoffen.</p>	<p><b>2 kg</b></p>
<p><b>Dons</b></p> <p>Stoffen, kussens, spreien of dekbedden gevuld met dons.</p> <p>Droog grote items afzonderlijk.</p>	<p><b>1,5 kg</b></p>
<p><b>Fijne was</b></p> <p>Voor gevoelige, wasbare textiel, bijv. van satijn, synthetische of gemengde weefsels.</p>	<p><b>2 kg</b></p>
<p><b>Wol in korf</b></p> <p>Voor de droger geschikt textiel van wol of deels van wol.</p> <p><b>Aanwijzing:</b> Droog het textiel uitsluitend met de wolkorf → <i>Blz. 27</i>.</p>	<p><b>1,5 kg</b></p>

## Knoppen

Knoppen	Toelichting en opmerkingen
<b>Aanwijzing:</b>	Niet alle knoppen en hun functies kunnen gekozen worden in alle programma's.
<b>Droogtegraad</b>	<p>Wanneer het wasgoed te vochtig is na het drogen dan kunt u de mate van droogheid verder instellen, bijv. Kastdroog De drooggraad kan worden ingesteld in drie stappen, van ☀ t/m ☀☀.</p> <p>Wanneer u het droogniveau heeft ingesteld dan wordt de instelling voor alle programma's met een instelbare drooggraad bewaard zelfs wanneer de droger wordt uitgeschakeld.</p> <p><b>Aanwijzing:</b> Hoe hoger de drooggraad, des te langer de programmaduur.</p>
<b>Progr. duur</b>	Pas de programmalengte aan voor de tijdprogramma's. Tussen 20 minuten en 3 uur, in stappen van 10 minuten.
<b>Klaar in</b>	Het programma zal eindigen over 1-24 uur. Stel de "Klaar in" tijd in stappen van 1 uur in om de start van het programma uit te stellen. Het benodigde aantal uren na het programma-einde wordt weergegeven op het display.
<b>☞ 3 sec. (Kinderslot)</b>	De "Klaar in" tijdknop en de droogtijdknop tegelijk 3 ingedrukt houden om het kinderslot te activeren of te deactiveren.
<b>Antikreuk</b>	De trommel beweegt het wasgoed met regelmatige tussenpozen gedurende 60 minuten na het drogen, in elk programma, om kreukvorming te voorkomen. Automatische anti-kreuk functie kan worden verlengd tot max. 180 min.
<b>Delicaat</b>	Verlaagde temperatuur voor fijne stoffen, bijv. polyacryl of elastaan. Door de knop te selecteren wordt de droogtijd verlengd.
<b>Start/Pauze</b>	Start of pauzeert het programma.



## Bediening van het apparaat

### Wasgoed in de wasdroger doen en de droger inschakelen

**Aanwijzing:** De droger moet correct zijn gepositioneerd en aangesloten, → *Blz. 14.*

1. Doe het wasgoed in de trommel.
2. Draai om de wasdroger aan te zetten de programmakeuzeschakelaar op een willekeurig programma.
3. Sluit de deur van de droger

#### Attentie!

#### Kans op materiële schade aan de droger of het wasgoed.

Zorg er voor dat er geen wasgoed klem komt te zitten tussen de deur.

## De korf voor wol-items

**Aanwijzing:** De korf voor wol-items wordt meegeleverd met uw droogautomaat.\* of het kan gekocht worden als accessoire via de after-sales service.

#### Attentie!

#### Kans op materiële schade aan de droger en stoffen.

Gebruik de droger nooit wanneer de korf voor wol-items beschadigd is.

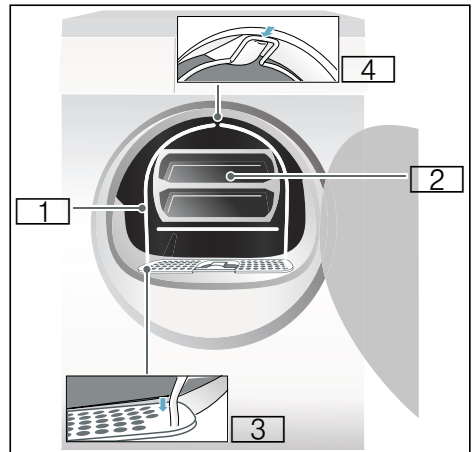

- 1 Korf voor wol-items
- 2 Inzet voor de korf voor wol-items.
- 3 Uitsparingen voor bevestiging van de korf voor wol-items
- 4 Gleuf voor de korf voor wol-items

\* Afhankelijk van het model

## Droog met de korf voor wol-items

1. Steek de voeten van de korf voor wol-items in de gaten van het pluizenfilter.

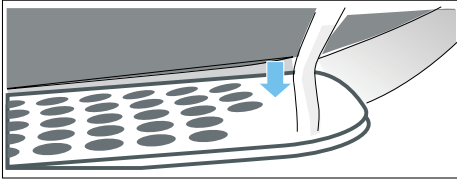

2. Laat de korf voor wol-items tegen de bovenste gleuf steunen.

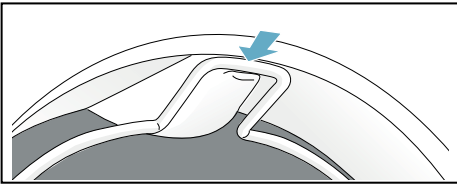

De korf voor wol-items moet nu stevig in de trommel bevestigd zijn.

3. Plaats de gewenste stof in de inzet van de korf voor wol-items

### Aanwijzingen

- Centrifugeer de stoffen, voordat u ze in de inzet plaatst.
- Doe het wasgoed losjes in de inzet. Prop de stoffen er niet in.

### Toepassingsvoorbeelden:

#### a) Broek of rok

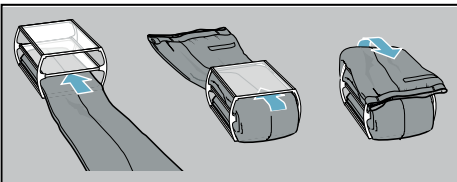

#### b) Trui

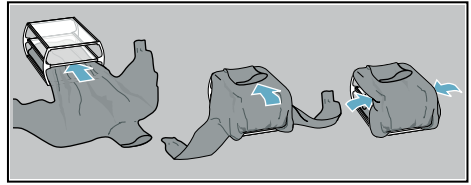

#### c) Sport- schoenen

Doe sportschoenen in de mand voor wol-items **zonder** de inzet. Trek de tongen uit de schoenen en verwijder de inlegzooltjes of hielkussentjes. Rol een handdoek op en plaats deze onder de sport- schoenen zodat een hellend vlak wordt gecreëerd. Positioneer de schoenen zodanig dat de hielen op de handdoek staan.

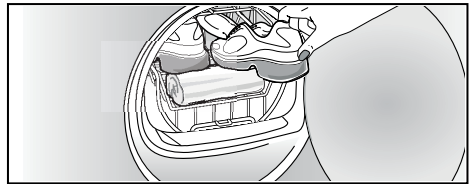

#### d) Pluche knuffels

Droog pluche knuffels in de korf voor wol-items zonder de inzet. Doe slechts zoveel pluche knuffels in de korf voor wol-items als mogelijk is zonder dat ze er uit vallen.

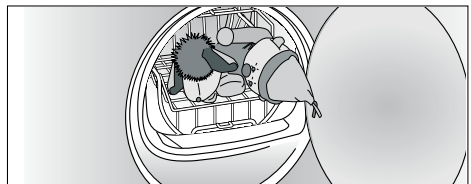

4. Plaats de inzet of de sportschoenen in de mand voor wol-items.

**Attentie!**

**Kans op beschadiging van de stoffen.**

Doe de stoffen in de inzet van de korf voor wol-items zodat ze niet in contact komen met de trommel.

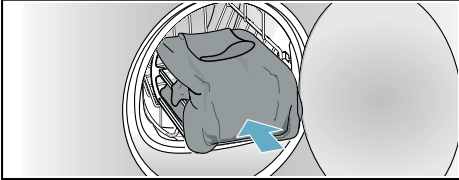

5. Gebruik de programmakeuzeknop om een programma te selecteren voor de korf met wol-items of een tijdprogramma.
6. Stel de droogtijd in.  
 Dunne wollen trui:  
 Ca. 1:20 uur  
 Dikke wollen trui:  
 Ca. 1:30 uur - 3:00 uur  
 Rok: Ca. 1:00 uur - 1:30 uur  
 Broek: ca. 1:00 uur - 1:30 uur  
 Handschoenen: ca. 30 min  
 Sportschoenen:  
 Ca. 1:30 uur/  
 met luchten max. 2:00 uur
- Aanwijzing:** Voor dikkere en meerlaagse stoffen, moet u de droogtijd indien nodig verlengen, om de gewenste drooggraad te verkrijgen.
7. Start het programma.
8. Verwijder de stoffen en schakel de droger uit.

## Instellen van een programma

**Aanwijzing:** Wanneer u het kinderslot heeft geactiveerd, dan moet u dit deactiveren voordat u een programma kunt instellen, zie → Blz. 26.

1. Selecteer het gewenste programma; gedetailleerd informatie over de programma's kunt u vinden vanaf → Blz. 24 en verder.
2. Gebruik de programmakiezer om het gewenste programma in te stellen. De standaard programma-instellingen voor het geselecteerde programma verschijnen op het displaypaneel.

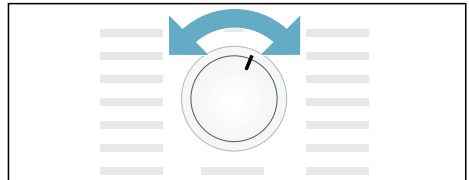

- Aanwijzing:** Standaard programma-instellingen zijn standaard instellingen die al zijn gedefinieerd wanneer een programma is geselecteerd. Na het selecteren van een programma, kunt u de standaard programma-instellingen zien op het display.
3. Pas indien nodig de standaard programma-instellingen aan. U kunt hier gedetailleerde informatie over vinden vanaf → Blz. 24 en verder.

## Starten van het programma.

Druk op de startknop.

**Aanwijzing:** Wanneer u het programma wilt blokkeren om te voorkomen dat het per ongeluk wordt gewijzigd, dan kunt u het kinderslot kiezen, zie → Blz. 26.

## Programma- volgorde

De programmastatus wordt aangegeven op het display.

bijv. Verwachte programma- duur in  
**1:27** uren en minuten.

**Aanwijzing:** Wanneer een programma is geselecteerd, dan wordt de verwachte droogtijd voor de aanbevolen belading weergegeven. Tijdens het drogen detecteren de vochtsensoren het resterende vochtgehalte in de belading en passen de programmaduur aan (behalve bij tijdprogramma's). Dit is zichtbaar in de sprongen in de resterende tijd.

	Nat
	Strijkdroog
	Kastdroog
	Anti-kreuk
	Pauze
	Einde

## Wijzigen van het programma of toevoegen van wasgoed

U kunt wasgoed verwijderen of toevoegen of het programma op elk gewenst moment tijdens het drogen aanpassen.

1. Om het programma te pauzeren, de drogerdeur openen of op de Startknop drukken.
2. Wasgoed verwijderen of toevoegen.
3. Selecteer een ander programma of een extra functie, indien gewenst.
4. Sluit de deur van de droger
5. Druk op de Start- knop.

**Aanwijzing:** De programmaduur op het display wordt bijgewerkt afhankelijk van de belading en het restvochtgehalte in het wasgoed. De getoonde waarden kunnen wijzigen nadat het programma is gewijzigd of de belading is aangepast.

## Programma- onderbreking

Het programma kan op elk moment worden onderbroken; om te pauzeren, de droger te openen of op de Startknop drukken.

### Attentie!

### Risico van brand. Het wasgoed kan vlam vatten.

Wanneer u het programma annuleert, moet u het wasgoed uit de droger halen en deze uitspreiden zodat de warmte kan ontsnappen.

## Programma- einde

**End** verschijnt op het display.

## Verwijderen van het wasgoed en uitschakelen van de droger

1. Haal het wasgoed uit de droger.
2. Draai de programmakiezer naar de "Uit" positie.

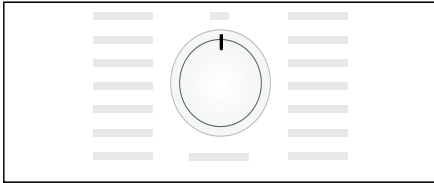

## Reinig het pluizenfilter

**Aanwijzing:** Tijdens het drogen worden pluizen en haren uit het wasgoed opgevangen door het pluizenfilter. Wanneer het pluizenfilter is verstopt of vuil is dan reduceert dit de luchtstroom, waardoor de droger niet haar maximale prestaties behaalt. Schone pluizenfilters reduceren tevens het energie- verbruik en de droogtijd.

Reinig het pluizenfilter **na elke** droogcyclus:

1. Open de drogerdeur en verwijder alle pluizen van de deur.
2. Verwijder het pluizen- filter.

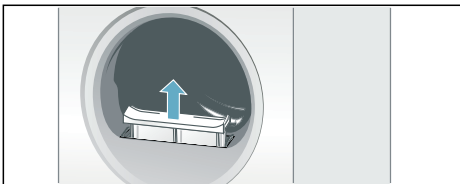

3. Verwijder de pluizen uit de uitsparing in het pluizenfilter.

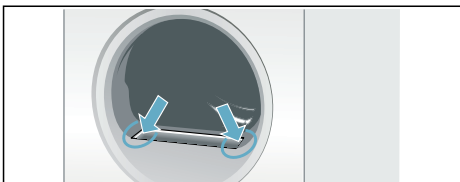

**Aanwijzing:** Zorg er voor dat er geen pluizen in de open schacht vallen.

4. Open het pluizenfilter en verwijder al de pluizen.
5. Spoel de pluizen weg onder stromend water of reinig het pluizenfilter in de vaatwasser.

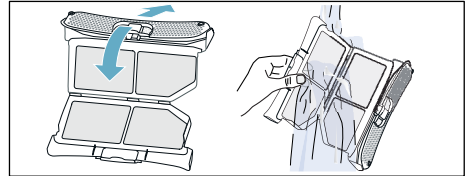

6. Droog het pluizenfilter, sluit het en plaats het pluizenfilter weer.

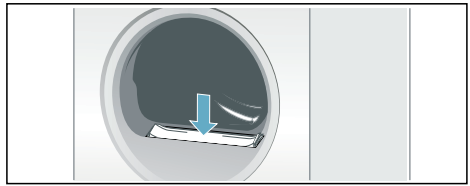

### Attentie!

**De droger kan beschadigd raken.**

Gebruik de droger niet zonder pluizenfilter of wanneer het pluizenfilter defect is.

## Leeg het condensreservoir

Het condenswater van de droger wordt af-fabriek naar het condenswaterreservoir afgevoerd.

U kunt het condenswater optioneel via een afvoerslang\* in de afvoer afvoeren. Wanneer u het condenswater in de afvoer afvoert, dan hoeft u het condenswaterreservoir niet tijdens het drogen en na het drogen te legen.

1. Trek het condensreservoir er horizontaal uit.

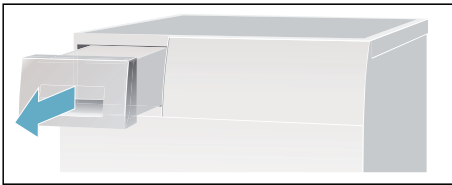

2. Giet het condenswater er uit.

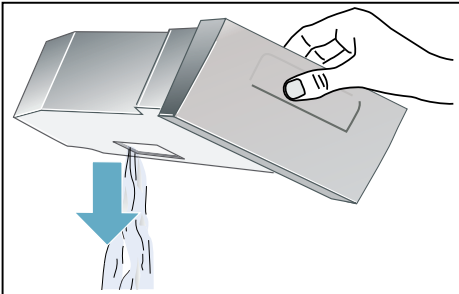

### Attentie!

**Verontreinigd condenswater kan gevaarlijk zijn voor de gezondheid en kan materiële schade veroorzaken.**

Condenswater is niet geschikt om op te drinken en kan verontreinigd zijn met pluizen. Condenswater niet opdrinken of opnieuw gebruiken.

3. Duw het condensreservoir er in totdat u het voelt vergrendelen in de droger.

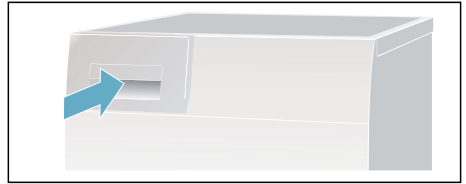

\* afhankelijk van het model meegeleverd



## Signaal- instelling

U kunt de volgende instellingen wijzigen:

- Het centrifugetoerental dat wordt gebruikt voor het centrifugeren van het wasgoed voordat het wordt gedroogd,
- Het volume van het akoestische signaal aan het einde van het programma.
- Het volume van de akoestische knopsignalen,
- de zekerings- waarde voor uw droogautomaat (10 A of 13 A).  
**Aanwijzing:** De waarden voor het energielabel werden met de instelling van de zekering van 13 A bepaald. Bij verandering van de zekering naar 10 A wordt de droogduur langer en het energieverbruik hoger. Meer informatie hierover kunt u vinden in de verbruikswaardentabel.  
 → *Blz. 40*

U moet de instellingenmodus activeren om deze instellingen te kunnen veranderen.

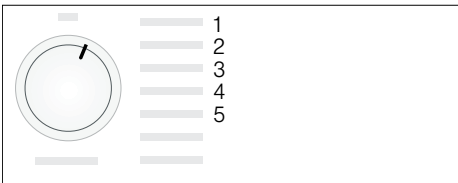

### Activeren van de instellingenmodus

1. Schakel de droger in.
2. Selecteer het Katoen programma op stand 1 en wacht 5 seconden. De instelmodus is nu geactiveerd. De symbolen doven op het display en de programmaduur wordt weergegeven.
1. Startknop indrukken en ingedrukt houden en tegelijkertijd de programmakiezer rechtsom op stand 2 draaien.
2. Het **centrifugetoerental** wordt weergegeven op het display.
3. Druk op de "Klaar in" tijdknop of de droogtijdknop om het centrifugetoerental te wijzigen.
4. Draai de programmakiezer rechtsom naar stand 3.
5. Het volume van het **akoestische signaal aan het einde van het programma** wordt op het display weergegeven.



1 = zacht, 2 = gemiddeld,  
3 = luid, 4 = zeer luid

6. Druk op de "Klaar in" tijdknop of de droogtijdknop om het volume te wijzigen.
7. Draai de programmakiezer rechtsonder naar stand 4.
8. Het volume voor het **knopsignaal** wordt weergegeven op het display.



0 = uit, 1 = zacht, 2 = gemiddeld,  
3 = luid, 4 = zeer luid

9. Druk op de "Klaar in" tijdknop of de droogtijdknop om het volume te wijzigen.
10. Draai de programmakiezer rechtsonder naar stand 5.
11. De **stroom** wordt weergegeven op het display.  
LO = 10 A  
HI = 13 A
12. Druk op de "Klaar in" tijdknop of de droogtijdknop om de stroom te wijzigen.

### Verlaten van de instel- modus

Draai de programmakiezer naar de "Uit"-stand nadat u het gewenste centrifugetoerental, volume of zekeringwaarde heeft ingesteld. De instellingen moeten nu worden opgeslagen.

## Reinigen

### Reinigen van de droger en het bedieningspaneel

#### **Waarschuwing**

#### **Kans op dodelijk letsel!**

Er bestaat een risico van een elektrische schok omdat de droger werkt op elektriciteit.

Haal de stekker van de droger uit het stopcontact voorafgaande aan het reinigen.

Reinig de droger met uitsluitend water en een zachte, vochtige doek.

Verwijder alle resten van wasmiddel, resten van sprays of andere resten direct. Gebruik geen reinigingsmiddelen of middelen voor voorbehandeling van wasgoed (bijv. voorwas-sprays, vlekkenverwijderaars) Gebruik geen hogedrukreinigers of stoomreinigers voor het reinigen van uw apparaat.

### Reinigen van de warmtewisselaar

#### **Aanwijzingen**

- De warmtewisselaar hoeft slechts eenmaal per maand gereinigd te worden, echter dit hangt af van de frequentie waarmee de droger wordt gebruikt.
- Wanneer er vuil aanwezig is in de warmtewisselaar, dan zal dit de hoeveelheid tijd die nodig is voor het drogen verhogen en het zal de droogresultaten nadelig beïnvloeden.

1. Laat de droger afkoelen en plaats een absorberende doek onder de serviceklep.

**Aanwijzing:** Er kan restwater uitlopen.

2. Open de serviceklep volledig.

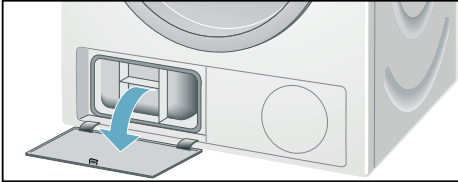

3. Draai de beide borghendels naar elkaar toe.

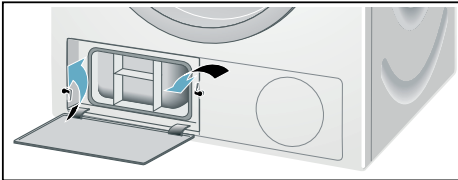

4. Verwijder de bovenste dop van de warmtewisselaar.

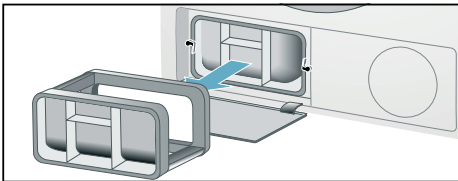

5. Verwijder de warmte- wisselaar.

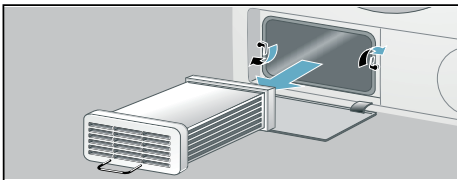

6. Spoel water door de warmtewisselaar van alle kanten om alle pluizen volledig te verwijderen.

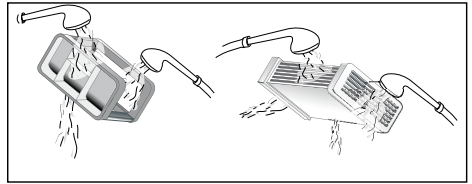

**Attentie!**

**Er bestaat een risico dat de warmtewisselaar beschadigd raakt.**

Gebruik uitsluitend water om de warmtewisselaar te reinigen en gebruik geen harde objecten of objecten met scherpe randen om pluizen te verwijderen.

7. Verwijder alle pluizen van de afdichtingen van de droger en op de warmtewisselaar.
8. Laat het water er af druipen.
9. Plaats eerst de warmtewisselaar en plaats dan de bovenste dop van de warmtewisselaar.
10. Draai beide vergrendel- hendels weer terug en sluit de serviceklep totdat deze op zijn plaats borgt.

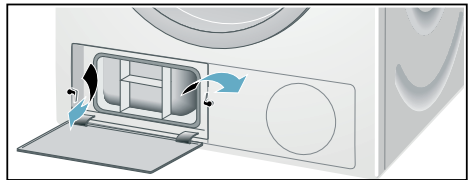

11. Sluit de serviceklep en druk er op totdat u voelt dat deze op haar plek vastklikt.

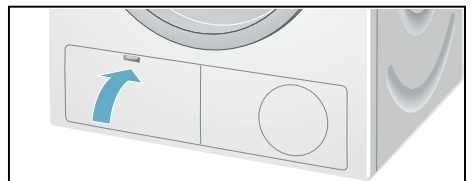

## Reinigen van de vochtsensor

**Aanwijzing:** De droger is uitgerust met een roestvrijstalen vochtsensor. De vochtsensor meet hoe vochtig het wasgoed is.

Na lange gebruikperiodes kan de vochtsensor bedekt raken door een dunne laag kalk of resten wasmiddel en verzorgingsproducten. Dergelijke resten moeten regelmatig worden verwijderd, omdat anders de werking van de sensor en daarmee ook de droogresultaten negatief worden beïnvloed.

Open de deur en reinig de vochtigheidssensor met een grove spons.





### Attentie!

#### Vochtsensor kan beschadigd raken.

Vochtsensoren niet reinigen met abrasieve middelen of staalwol.

## Storingen en hoe deze te verhelpen

Storingen	Oorzaak/oplossing
 op het display en het drogen is onderbroken.	<ul style="list-style-type: none"> <li>■ Leeg het condensreservoir en druk op de Startknop → <i>Blz. 26</i>.</li> <li>■ Wanneer de optionele condensafvoer is geïnstalleerd, dan kan de afvoerslang geblokkeerd zijn. Controleer de slang op afzettingen en spoel de slang door.</li> </ul>
 op het displaypaneel.	Reinig het pluizenfilter en/of de warmtewisselaar en selecteer dan de Startknop → <i>Blz. 31</i> ; → <i>Blz. 34</i> .
Droger start niet.	<ul style="list-style-type: none"> <li>■ Stekker in het stopcontact of zekering gecontroleerd?</li> <li>■ Programma geselecteerd? Selecteer een programma.</li> <li>■ Drogerdeur open? Sluit de deur.</li> <li>■ Kinderslot geactiveerd? Deactiveer het kinderslot.</li> <li>■ "Klaar in" tijd geselecteerd? programma start na een vertraging.</li> </ul>
Displaypaneel gaat uit en Startknop knippert.	Geen storing. Energie- besparingsmodus is actief → <i>Blz. 14</i> .
Kreukvorming.	<ul style="list-style-type: none"> <li>■ Kreukvorming treedt op wanneer u de maximale belasting heeft overschreden of het verkeerde programma heeft gekozen voor het soort stof. Al de benodigde informatie is te vinden in de programmatabel.</li> <li>■ Verwijder kleding direct na het drogen; kreukvorming kan optreden wanneer ze in de trommel worden gelaten.</li> </ul>
Er lekt water.	Geen storing, wellicht staat de droger op een hellend vlak. Stel de droger horizontaal.
Wijziging in de programmaduur op het display tijdens het drogen.	Geen storing. De vocht- sensoren detecteren het resterende vochtgehalte in de belading en passen de programmaduur aan (behalve bij tijdprogramma's).
Wasgoed wordt niet correct gedroogd of is nog te vochtig.	<ul style="list-style-type: none"> <li>■ Na het einde van het programma voelt warm wasgoed vochtiger dan het daadwerkelijk is. Spreid het wasgoed uit en laat de warmte ontsnappen.</li> <li>■ Stel tot slot de drogingsgraad in – dit verlengt de droogtijd maar verhoogt de temperatuur niet. Uw wasgoed wordt droger → <i>Blz. 26</i>.</li> <li>■ Selecteer een programma met een langere droogtijd of verhoog de drogingsgraad. Dit verhoogt de temperatuur niet.</li> <li>■ Selecteer een tijd- programma voor het naderhand drogen van wasgoed dat nog vochtig is → <i>Blz. 24</i>.</li> <li>■ Wanneer u de maximale belasting voor het programma heeft overschreden, dan kan het zijn dat het wasgoed niet goed droogt.</li> <li>■ Reinig de vochtsensor in de trommel. De sensor kan bedekt raken door een dunne laag kalk of resten wasmiddel en verzorgingsproducten waardoor de werking ervan wordt beïnvloed. Uw wasgoed wordt niet correct gedroogd → <i>Blz. 36</i>.</li> <li>■ Drogen is onderbroken als gevolg van een stroomstoring, omdat het condensreservoir vol is of omdat de droogtijd is overschreden.</li> </ul> <p><b>Aanwijzing:</b> Raadpleeg ook de wasgoedtips → <i>Blz. 23</i>.</p>

\* afhankelijk van het model

Storingen	Oorzaak/oplossing
Droogtijd te lang?	<ul style="list-style-type: none"><li>■ Het pluizenfilter kan verontreinigd zijn en leiden tot een langere droogtijd. Reinig het pluizenfilter.</li><li>■ De warmtewisselaar kan verontreinigd zijn en tot een langere droogtijd leiden. Reinig de warmtewisselaar.</li><li>■ Wanneer de luchtinlaat van de droger is geblokkeerd of niet vrij toegankelijk is, dan kan dit leiden tot een langere droogtijd. Zorg er voor dat de luchtinlaten vrij zijn.</li><li>■ Wanneer de omgevings-temperatuur hoger is dan 35 °C, dan kan dit de droogtijd verlengen.</li><li>■ Onvoldoende luchtcirculatie in de ruimte kan de droogtijd verlengen. Ventileer de ruimte.</li></ul>
Getoonde droogtijdwijzigingen tijdens droogproces.	Geen storing. De droger herkent de belading en past de resterende programmaduur er op aan.
Vochtigheid in de ruimte neemt toe.	Geen storing. Zorg er voor dat de ruimte voldoende is geventileerd.
Stroomstoring.	Het droogprogramma wordt onderbroken. Haal het wasgoed uit het apparaat en spreid het uit, of herstart het programma.
* afhankelijk van het model	

### Aanwijzing:

Wanneer u de storing zelf niet kunt verhelpen, door de droger uit- en weer aan te zetten, neem dan contact op met onze after-sales service.



## After-sales service

### After-sales service

Wanneer u de storing zelf niet kunt verhelpen (storingen, wat te doen?), neem dan contact op met onze after-sales service. We vinden altijd een passende oplossing om een onnodig bezoek door een monteur te voorkomen.

De contactinformatie voor uw dichtstbijzijnde after-sales service kunt u hier vinden of in de bijgesloten after-sales service index.

Geef a.u.b. het productnummer (E-Nr.) en het productienummer (FD) van de droger door aan de after-sales service.

E-Nr. _____ FD _____
----------------------

U kunt deze informatie vinden op de binnenkant van de droger of op de achterkant van de droger.

### **Vertrouw op de expertise van de fabrikant.**

Neem contact met ons op. U kunt er zeker van zijn dat de reparatie wordt uitgevoerd door bekwame onderhoudstechnici en er gebruik wordt gemaakt van originele onderdelen.



## Verbruiks- waarden

### Verbruiks- waardentabel

Programma	Centrifugetoerental dat wordt gebruikt voor het centrifugeren van het wasgoed	Tijdsduur**		Energieverbruik**	
		8 kg	4 kg	8 kg	4 kg
		10/13 A	10/13 A	10/13 A	10/13 A
Kastdroog*	1400 omw./min	136 min./115 min.	85 min./65 min.	4,52 kWh/ 4,41 kWh	2,54 kWh/ 2,49 kWh
	1000 omw./min	158 min./137 min.	99 min./79 min.	4,76 kWh/ 4,63 kWh	2,68 kWh/ 2,61 kWh
	800 omw./min	180 min./159 min.	113 min./93 min.	5,01 kWh/ 4,85 kWh	2,81 kWh/ 2,73 kWh
Strijkdroog*	1400 omw./min	113 min./86 min.	64 min./48 min.	3,41 kWh/ 3,39 kWh	1,94 kWh/ 1,91 kWh
	1000 omw./min	135 min./108 min.	78 min./62 min.	3,65 kWh/ 3,61 kWh	2,08 kWh/ 2,03 kWh
	800 omw./min	157 min./130 min.	92 min./76 min.	3,90 kWh/ 3,83 kWh	2,21 kWh/ 2,15 kWh
<b>Kreukherstellend</b>		<b>3,5 kg</b>		<b>3,5 kg</b>	
Kastdroog*	800 omw./min	52 min./46 min.		1,46 kWh/ 1,42 kWh	
	600 omw./min	62 min./56 min.		1,80 kWh/ 1,75 kWh	
* Programma-instelling voor testen overeenkomstig de geldende norm EN61121.					
** De waarden kunnen verschillen van de gespecificeerde waarden, afhankelijk van het type stof, samenstelling van het wasgoed dat gedroogd moet worden, restvochtgehalte in het wasgoed, de drooggraad die is ingesteld, de hoeveelheid wasgoed die in de machine is geladen, de omgevingscondities en eventuele extra functies die zijn geactiveerd.					



## Het meest doelmatige programma voor katoenen stoffen

Het volgende "standaard katoen programma" (aangeduid met ) is geschikt voor het drogen van normaal nat katoenen wasgoed en is het meest doelmatig qua energieverbruik voor het drogen van nat katoenen wasgoed.

Standaard programma's voor katoen overeenkomstig de actuele EU regelgeving 932/2012			
Programma	Belading	Energieverbruik	Programmalengte
		<b>13 A</b>	<b>13 A</b>
Katoen  Kastdroog	8 kg/4 kg	4,63 kWh/2,61 kWh	137 min./79 min.
Programma-instelling voor testen en energielabelling overeenkomstig de richtlijn 2010/30/EU. De verbruikswaarden worden met een ingestelde zekerheid van 13 A bepaald.			

## Technische gegevens

### **Afmetingen:**

85 x 60 x 60 cm

Hoogte x breedte x diepte

### **Gewicht**

Ca. 46 kg

### **Maximum belasting:**

8 kg

### **Condensreservoir:**

4,6 l

### **Aangesloten spanning:**

220 - 240 V

### **Aangesloten belasting:**

Max. 2800/ 2100 W

### **Zekering:**

13/10 A

### **Trommelverlichting\***

### **Omgevingstemperatuur:**

5 - 35 °C

### **Verbruik wanneer uitgeschakeld:**

0,10 W

### **Verbruik wanneer klaar voor gebruik (aan modus):**

0,50 W

Dit product bevat lichtbronnen van de energieklassen F. De lichtbronnen zijn leverbaar als reserveonderdeel en mogen uitsluitend door een hiervoor getrainde monteur worden vervangen.

\* Afhankelijk van het model



A series of horizontal lines for writing, starting with a longer line that begins under the pencil icon and followed by 25 shorter, uniform lines.



## Hartelijk dank voor het kopen van een Bosch Home huishoudelijk apparaat!

Registreer uw nieuwe apparaat nu op MyBosch en profiteer direct van:

- **Expert tips & tricks voor uw apparaat**
- **Opties voor verlengde garantie**
- **Kortingen voor accessoires en reserve-onderdelen**
- **Digitale handleiding en alle apparaatgegevens bij de hand**
- **Gemakkelijke toegang tot Bosch Home Appliances Service**

Gratis en gemakkelijke registratie – ook via smartphones:

[www.bosch-home.com/welcome](http://www.bosch-home.com/welcome)



## Hulp nodig? Hier vind je hulp.

Expert advies voor uw Bosch huishoudelijke apparaten, hulp nodig bij problemen of reparatie door Bosch experts.

Ontdek de vele manieren waarop Bosch u kan ondersteunen:

[www.bosch-home.com/service](http://www.bosch-home.com/service)

**Contact- gegevens van alle landen vindt u in de bijgevoegde servicebijlage.**

**Robert Bosch Hausgeräte GmbH**

Carl-Wery-Straße 34

81739 München, GERMANY

[www.bosch-home.com](http://www.bosch-home.com)



**9001606973** (0101)

nl