



Регистрирайте
вашето ново
устройство на
MyBosch сега и получите
безплатни ползи:
[bosch-home.com/
welcome](https://bosch-home.com/welcome)



Сушилна машина

WTX87M90BY

bg Упътване за експлоатация и инсталиране

Вашата нова сушилна машина

Закупили сте нова сушилна машина от марката Bosch.

Отделете няколко минути време, за да се запознаете с предимствата на вашата сушилна машина.

За да отговори на високите изисквания за качество на марката Bosch, всяка сушилна машина, която напуска нашия завод, е проверена внимателно по отношение на функциониране и безупречно състояние.

Повече информация за нашите продукти, принадлежности, резервни части и сервиз можете да намерите на нашата страница в интернет www.bosch-home.com или като се обърнете към нашите центрове за обслужване на клиенти.

Когато упътването за експлоатация и за инсталиране описва различни модели, на съответните места е обърнато внимание на разликите.



Пуснете сушилната в експлоатация едва след прочитане на упътването за експлоатация и за инсталиране!

Правила за представяне

⚠ Предупреждение!

Тази комбинация от символ и сигнална дума указва възможна опасна ситуация. Неспазването може да доведе до смърт или наранявания.

Внимание!

Тази сигнална дума указва възможна опасна ситуация. Неспазването може да доведе до материални щети и/или щети за околната среда.

Указание / съвет

Указания за оптимално използване на уреда / важна информация.

1. 2. 3. / а) б) в)

Стъпките са представени с числа или букви.

■ / -

Изброяванията се представят с кутийка или чертичка.

Съдържание

	Използване по предназначение 4	Край на програмата 29
	Инструкции за безопасност 4	Изваждане на пране и изключване на уреда 29
	Деца/хора/домашни любимци 5	Изпразване на контейнера за кондензатна вода 30
	Монтиране 6	
	Работа 9	Настройки на уреда 31
	Почистване/поддръжка 12	Защита от деца 31
	Указания за спестяване 13	Указателен сигнал 31
	Поставяне и свързване на уреда 14	Основни настройки 31
	Окомплектовка на доставката 14	
	Инсталиране на уреда 14	Източване на кондензатната вода 32
	Свързване на уреда 16	
	Преди първата употреба 17	Почистване и обслужване 35
	Опционални аксесоари 17	Почистване на уреда 35
	Кратко упътване 18	Почистване на подовата част 36
	Запознаване с уреда 19	Почистване на сензора за влажност 39
	Преглед на уреда 19	Почистване на цедката в контейнера за кондензатна вода 40
	Бленда 20	
	Дисплей 21	Поддръжка на уреда 41
	Преглед на програмите 23	Подготовка на поддръжка на уреда 41
	Настройки 25	Извършване на обикновена поддръжка на уреда 43
	Пране 26	Извършване на интензивна поддръжка на уреда 44
	Подготвяне на прането 26	
	Сортиране на прането 26	Помощ за уреда 48
	Обслужване на уреда 27	
	Поставяне на прането и включване на уреда 27	Транспорт на уреда 51
	Настройка на програма 28	
	Стартиране на програмата 28	Стойности на потребление 52
	Програма 28	Таблица със стойности на консумация 52
	Променете програмата или допълнете пране 29	Най-ефикасна програма за тъкани от памук 52
	Прекъсване на програмата 29	
		Технически данни 53
		
		Изхвърляне 53
		
		Служба за обслужване на клиенти 54



Използване по предназначение

- Уредът е замислен само за частна употреба в домакинството.
- Не инсталирайте или използвайте този уред никъде, където е подложен на ниски температури и/или на открито. Има риск уредът да се повреди, ако остатъчната вода замръзне в него. Ако маркучите замръзнат, те могат да се напукат/скъсат.
- Този уред трябва да се използва само за сушене и освежаване на битово пране, състоящо се от дрехи, които са изпрани с вода и са подходящи за сушене с центрофугиране (вж. етикета върху дрехата). Използването на уреда за други цели е извън обхвата на замисленото му приложение и се забранява.
- Този уред е замислен за използване на до 4000 метра максимална надморска височина.

Преди да включите уреда:

Проверете дали няма видима повреда по уреда. Не използвайте уреда, ако е повреден. Ако имате проблеми, моля, свържете се с вашия специализиран дилър или с нашия клиентски сервиз.

Прочетете и следвайте инструкциите за работа, инструкциите за инсталация и всяка друга информация, приложена към този уред.

Запазете документите за последващата употреба или за следващите притежатели.



Инструкции за безопасност

Следната информация за безопасност и предупреждения се дават, за да ви предпазят от нараняване и да предотвратят материална повреда около вас.

Въпреки това е важно да се вземат необходимите предпазни мерки и да се действа с грижа при инсталиране, поддръжка, почистване и управление на уреда.

Деца/хора/домашни любимци

Предупреждение Опасност от смърт!

Децата и другите хора, които не могат да оценят рисковете при употреба на уреда, могат да се наранят или да се озоват в животозастрашаващи ситуации. Ето защо моля отбележете:

- Уредът може да се използва от деца над 8 години и от лица с намален физически, сензорен или ментален капацитет или от лица с липса на опит или познания, ако те се надзирават или са получили инструкция за това, как да използват уреда безопасно и са разбрали потенциалните рискове от използването на уреда.
- Деца не трябва да си играят с този уред.
- Не позволявайте на деца да почистват или поддържат този уред без надзор.
- Пазете децата под 3 години и домашните любимци далеч от този уред.
- Не оставяйте уреда без надзор когато деца или други хора, които не могат да оценят рисковете са наблизо.

Предупреждение Опасност от смърт!

Децата могат да се заключат в уредите и да се озоват в животозастрашаваща ситуация.

- Не позиционирайте уреда зад врата, тъй като това може да попречи на вратата на уреда или да не позволи отварянето ѝ докрай.
- След като уредът достигне края на експлоатационния си живот, изтеглете щепсела от контакта **преди** да прережете кабела и след това унищожете ключалката на вратата на уреда.

Предупреждение Опасност от задушаване!

Ако се позволи на децата да играят с опаковката/пластмасовото фолио или опаковъчните компоненти, децата могат да се захванат в тях или да си ги поставят над главите и да се задушат. Пазете опаковката, пластмасовото фолио и опаковъчните компоненти далеч от деца.

Предупреждение

Опасност от отравяне!

Перилните препарати и омекотителите могат да доведат до отравяне, ако се потребяват.

Ако се погълне инцидентно, потърсете медицинска помощ. Съхранявайте перилните препарати и омекотителите на място недостъпно за деца.

Предупреждение

Дразнене на очите / кожата!

Контактът с перилните препарати или омекотителите може да причини дразнене на очите/кожата.

Изплакнете добре очите/кожата, ако те влезнат в контакт с перилни препарати или омекотители.

Съхранявайте перилните препарати и омекотителите на място недостъпно за деца.

Монтиране

Предупреждение

Риск от електрически удар/пожар/материална повреда/повреда на уреда!

Ако уредът не е инсталиран правилно, това може да доведе до опасна ситуация. Гарантирайте следното:

- Напрежението във вашия електрически контакт трябва да отговаря на номиналното напрежение, посочено върху уреда (идентификационна табелка). Свързаните товари и необходимата защита чрез предпазители са посочени на идентификационната табелка.
- Уредът не трябва да се охранва от външно превключващо устройство, като напр. таймер или да се свързва към верига, която редовно се включва и изключва.
- Щепселът и защитният контакт трябва да си съответстват и заземяващата система трябва да е правилно инсталирана.
- Инсталацията трябва да има адекватно напречно сечение.

- Контактът трябва да е свободно достъпен по всяко време. Ако това не е възможно, за да се спазят релевантните разпоредби за безопасност трябва да се вгради превключвател (разкачане на всички полюси) в перманентната инсталация в съответствие с разпоредбите за електроинсталации.
- Ако използвате прекъсвач за остатъчен ток, използвайте само такъв, който носи следната марка: . Наличието на тази марка е единственият начин да сте сигурни, че изпълнява всички приложими разпоредби.

Предупреждение

Риск от електрически удар/пожар/материална повреда/повреда на уреда!

Ако електрическият кабел на уреда се промени или повреди, това може да доведе до електрически удар, късо съединение или пожар поради прегряване. Електрическият кабел не трябва да се усуква, смачква или променя и не трябва да влиза в контакт с източници на топлина.

Предупреждение

Риск от пожар/материална повреда/повреда на уреда!

Употребата на удължители или разклонители може да доведе до пожар поради прегряване или късо съединение.

Свързвайте уреда директно към заземен контакт, който е правилно инсталиран. Не използвайте удължители, разклонители или мултифункционални съединители.

⚠ Предупреждение
**Риск от нараняване/
материална повреда/
повреда на уреда!**

- Уредът може да вибрира или да се премести при работа, което потенциално може да доведе до нараняване или материална повреда. Поставете уреда върху чиста, равна, твърда повърхност и с помощта на нивомер го нивелирайте с винтовите крачета.
- Неправилно поставения (натрупан) уред върху перална машина може да доведе до нараняване, материална повреда и/или повреда на уреда. Ако този уред трябва да се постави върху перална машина, тя трябва да е поне със същата дълбочина и широчина, както и уреда и трябва да е закрепена на място с подходящо свързване, ако е налично. → *Страница 17*
Уредът ТРЯБВА да се обезопаси с този комплект за свързване. Натрупването на уреда по друг начин се забранява.

- Ако се хващате за изпъкнали части на уреда (напр. вратата на уреда), за да го повдигнете или преместите, тези части могат да се счупят и да причинят нараняване. Не се хващайте за изпъкнали части на уреда, за да премествате уреда.

⚠ Предупреждение
Опасност от нараняване!

- Уредът е много тежък. Повдигането може да доведе до нараняване. Не повдигайте уреда сами.
- Уредът има остри ръбове, на които можете да си порежете ръцете. Не дръжте уреда за острите му ръбове. Носете предпазни ръкавици, за да го повдигнете.
- Ако маркучите и кабелите за електричество не са правилно прекарани, те могат да представляват опасност от спъване, което да доведе до нараняване. Прекарайте маркучите и кабелите така, че да не представляват опасност от спъване.

Работа

Предупреждение

Риск от експлозии/пожар!

Прането, което е влязло в контакт с разтворители, масло, восък, препарат за отстраняване на восък, боя, грес или препарат за отстраняване на петна може да се запали при сушене в пералня или дори да причини експлодиране на уреда. Ето защо моля отбележете:

- Изплаквайте добре прането с топла вода и перилен препарат преди да го сушите в машината.
- Не поставяйте прането в този уред за сушене, ако прането не е измито преди това.
- Не използвайте уреда, ако за почистване на прането са използвани индустриални химикали.

Предупреждение **Риск от експлозии/пожар!**

- Ако има остатъчен материал, оставен във филтъра за влакна, той може да се запали докато сушенето е в ход или дори да накарат уреда да се запали или експлодира. Почиствайте редовно филтъра за влакна.
- Определени предмети могат да се запалят докато сушенето е в ход или дори да накарат уреда да се запали или експлодира. Отстранете запалките или клечките кибрит от джобовете на дрехите.
- Ако има прах от въглища или брашно във въздуха около уреда, това може да предизвика експлозия. Уверете се, че зоната около уреда е чиста, докато той работи.

Предупреждение **Риск от пожар/материална повреда/повреда на уреда!**

Уредът съдържа R290, хладилен агент, който не е вреден за околната среда, но е запалим.

Пазете открития огън и източниците на запалване далеч от уреда.



Предупреждение

Риск от пожар/материална повреда/повреда на уреда!

Ако програма се прекрати преди цикъла на сушене да е завършил, това не позволява на прането да се охлади достатъчни и може да причини запалване на прането или да доведе до материална повреда или повреда по уреда.

- По време на последната част от цикъла на сушене, прането в барабана не се нагрива (цикъл на охлаждане). Така се гарантира, че остава при температура, при която не може да се повреди.
- Не изключвайте уреда преди цикълът на сушене да е завършил, освен ако не отстраните незабавно всички дрехи от барабана и не ги разпръснете (за разпространяване на топлината).

Предупреждение

Риск от отравяне/ материална повреда!

Кондензната вода не е подходяща за пиене и може да е замърсена с влакна. Замърсената кондензна вода може да е опасна за здравето и може да причини материална повреда. Не пийте и не използвайте повторно.

Предупреждение

Опасност от отравяне!

Отровни пари могат да се изкарат от почистващите препарати, които съдържат разтворители, напр. почистващ разтворител. Не използвайте почистващи препарати, които съдържат разтворители.

Предупреждение

Опасност от нараняване!

- Ако се опирате/сядате върху вратата на уреда, когато тя е отворена, уредът може да се преобърне, което може да доведе до нараняване. Не се опирайте върху вратата на уреда, когато тя е отворена.
- Ако се покатерите върху уреда, горната част може да се счупи, което може да доведе до нараняване. Не се катерете върху уреда.
- Ако бръкнете в барабана докато той все още се върти, рискувате да нараните ръцете си. Изчакайте барабанът да спре да се върти.

Внимание!

Материална повреда/ повреда на уреда

- Ако количеството пране в уреда превиши неговия максимален капацитет на натоварване, той може да не работи правилно или това може да доведе до материална повреда или до повреда на уреда. Не превишавайте максималният товарен капацитет на сухото пране. Уверете се, че се съобразявате с максималните товароносимости, посочени за всяка от програмите.
→ Страница 23
- Ако използвате уреда без уловител за влакна (напр. филтър за влакна, депо за влакна в зависимост от спецификациите на уреда) или ако уловителят за влакна не е пълен или е дефектен, това може да доведе до повреда на уреда. Не използвайте уреда без уловител за влакна или с уловител за влакна, който е дефектен или непълен.
- Леките предмети като косми и влакна могат да се засмучат във входа за въздух, когато уредът работи. Пазете ги далеч от уреда.
- Пяната и каучуковата пяна могат да деформират или да се разтопят, ако се сушат в уреда. Не сушете части от прането, което съдържа пяна или каучукова пяна в уреда.
- Ако налеете грешното количество перилен препарат или почистващ агент в уреда, това може да доведе до материална повреда или до повреда на уреда. Използвайте перилни препарати/омекотители/ почистващи агенти и препарати за третиране в съответствие с инструкциите на производителя.
- Ако уредът прегрее, той може да не работи добре и това може също така да доведе до материална повреда или повреда на уреда. Уверете се, че входът за въздух на уреда никога не е запушен, когато уредът работи и че зоната около уреда е адекватно проветрена.

Почистване/поддръжка

Предупреждение

Опасност от смърт!

Уредът е захранван от електричество. Има риск от електрически удар, ако влезете в контакт с живи компоненти. Ето защо моля отбележете:

- Изключете уреда. Разкачете уреда от електрозахранването (изтеглете щепсела).
- Никога не хващайте щепсела с мокри ръце.
- Когато изваждате щепсела от контакта, винаги дръжте самият щепсел и никога електрическия кабел, в противен случай това може да повреди кабела.
- Не правете никакви технически модификации по уреда или функциите му.
- Ремонтите и другата работа по уреда трябва да се извършват само от нашия клиентски отдел или от електротехник. Същото се прилага за смяна на електрическия кабел (когато е необходимо).
- Резервни електрически кабели могат да се поръчат от нашата клиентска служба.

Предупреждение

Опасност от отравяне!

Отровни пари могат да се изкарат от почистващите препарати, които съдържат разтворители, напр. почистващ разтворител. Не използвайте почистващи препарати, които съдържат разтворители.

Предупреждение

Риск от електрически удар/ пожар/материална повреда/ повреда на уреда!

Ако влагата проникне в уреда, това може да доведе до късо съединение. Не използвайте водоструйка, пароструйка, маркуч или пистолет за почистване на вашия уред.

Предупреждение **Риск от нараняване/ материална повреда/ повреда на уреда!**

Използването на резервни части и аксесоари, доставени от други производители е опасно и може да доведе до нараняване, материална повреда или повреда по уреда.

Поради съображения за безопасност използвайте само оригинални резервни части и аксесоари.

Внимание! **Материална повреда/ повреда на уреда**

Почистващите препарати и препаратите за претретиране на прането (напр. препарати за отстраняване на петна, спрейове и др.) могат да причинят повреда, ако влезнат в контакт с повърхностите на уреда. Ето защо моля отбележете:

- Не позволявайте тези препарати да влизат в контакт с повърхностите на уреда.
- Не почиствайте уреда с друго, освен с вода и мек, влажен парцал.
- Отстранявайте незабавно всякакъв перилен препарат, спрей или други остатъци.



Указания за спестяване

- Изцентрофугирайте прането преди сушенето. По-сухото пране скъсява продължителността на програмата и намалява консумацията на енергия.
- Зареждайте уреда с максималните количества за зареждане на програмите.

Указание: Превишаване на максималното количество на зареждане удължава времетраенето на програмата и увеличава разхода на енергия.

- Използвайте уреда в проветрявано помещение и поддържайте входа за въздух на уреда свободен, за да се гарантира обменът на въздух.
- Редовно отстранявайте влакната в уреда. Замърсеният с влакна уред удължава времетраенето на програмата и увеличава разхода на енергия.
- Ако не използвате уреда за дълго преди старта на програмата или след края на програмата, уредът автоматично преминава в режим на пестене на енергия. Дисплеят и индикаторните лампи изгасват след няколко минути и **Start/**
▷ **Reload** (Старт/Презар./Пауза) мига. Прекратявате режима за пестене на енергия като използвате уреда отново, напр. като отворите и затворите вратата на сушилнята.
- Ако не използвате уреда в режим на пестене на енергия за дълго, уредът автоматично се изключва.



Поставяне и свързване на уреда

Окомплектовка на доставката

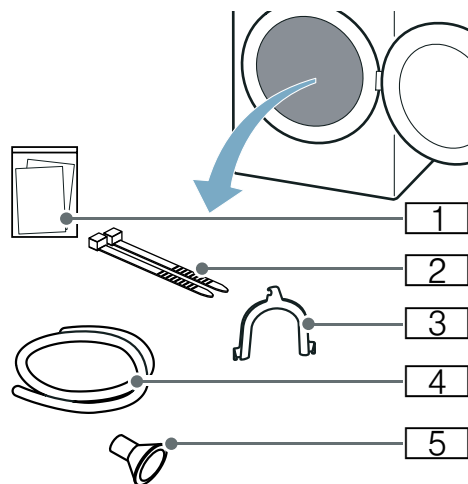

- 1 Съпътстващи документи (напр. ръководство за употреба и инсталиране)
- 2 Материал за закрепване
- 3 Скоба за фиксиране на маркуча за мръсна вода
- 4 Маркуч за мръсна вода
- 5 Свързващ адаптер

1. Отстранете опаковъчния материал и защитните опаковки напълно от уреда.
2. Отворете вратата.
3. Извадете цялата принадлежност от барабана.

Сега можете да изправите и свържете уреда.

Внимание!

Материални щети и щети по уреда

Останалите в барабана предмети, които не са предвидени за работа в уреда, могат да доведат до материални щети и щети по уреда.

Отстранявайте тези предмети, както и всички принадлежности от барабана.

Инсталиране на уреда



Предупреждение

Опасност от смърт!

Децата могат да се заключат в уредите и да се озоват в животозастрашаваща ситуация.

- Не позиционирайте уреда зад врата, тъй като това може да попречи на вратата на уреда или да не позволи отварянето ѝ докрай.
- След като уредът достигне края на експлоатационния си живот, изтеглете щепсела от контакта **преди** да прережете кабела и след това унищожете ключалката на вратата на уреда.



Предупреждение

Риск от експлозии/пожар!

Ако има прах от въглища или брашно във въздуха около уреда, това може да предизвика експлозия.

Уверете се, че зоната около уреда е чиста, докато той работи.



Предупреждение

Риск от пожар/материална повреда/ повреда на уреда!

Уредът съдържа R290, хладилен агент, който не е вреден за околната среда, но е запалим.

Пазете открития огън и източниците на запалване далеч от уреда.



⚠ Предупреждение

Риск от нараняване/материална повреда/повреда на уреда!

- Уредът може да вибрира или да се премести при работа, което потенциално може да доведе до нараняване или материална повреда.
Поставете уреда върху чиста, равна, твърда повърхност и с помощта на нивомер го нивелирайте с винтовите крачета.
- Неправилно поставения (натрупан) уред върху перална машина може да доведе до нараняване, материална повреда и/или повреда на уреда.
Ако този уред трябва да се постави върху перална машина, тя трябва да е поне със същата дълбочина и широчина, както и уреда и трябва да е закрепена на място с подходящо свързване, ако е налично.
→ Страница 17
Уредът ТРЯБВА да се обезопаси с този комплект за свързване.
Натрупването на уреда по друг начин се забранява.
- Ако се хващате за изпъкнали части на уреда (напр. вратата на уреда), за да го повдигнете или преместите, тези части могат да се счупят и да причинят нараняване.
Не се хващайте за изпъкнали части на уреда, за да премествате уреда.

⚠ Предупреждение

Опасност от нараняване!

- Уредът е много тежък. Повдигането може да доведе до нараняване.
Не повдигайте уреда сами.
- Уредът има остри ръбове, на които можете да си порежете ръцете.
Не дръжте уреда за острите му ръбове. Носете предпазни ръкавици, за да го повдигнете.

Внимание!

Материална повреда/повреда на уреда

Ако уредът прегрее, той може да не работи добре и това може също така да доведе до материална повреда или повреда на уреда.
Уверете се, че входът за въздух на уреда никога не е запушен, когато уредът работи и че зоната около уреда е адекватно проветрена.

Внимание!

Материални щети и щети по уреда

Уредът преди напускане на завода е подложен на функционален тест и може да съдържа остатъчна вода. Тази остатъчна вода може да изтече при наклоняване на уреда под наклон от над 40°.

Инсталирайте уреда както следва:

1. Поставете уреда върху чиста, равна и здрава повърхност.
2. Проверете нивелирането на уреда с нивелир.

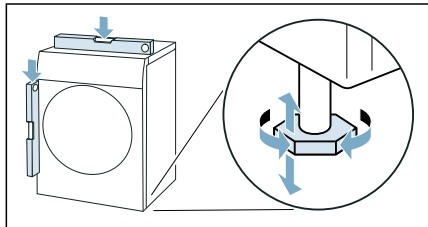

3. Ако е нужно, нивелирайте наново уреда чрез въртене на крачетата на уреда.
Сега можете да свържете уреда.

Указание

- Всички опори на уреда трябва да са разположени стабилно на пода.
- При погрешно нивелирани уреди могат да възникнат шумове, вибрации и неправилен ход на барабана, както и от уреда да изтича остатъчна вода.

Свързване на уреда

Предупреждение

Риск от електрически удар/пожар/ материална повреда/повреда на уреда!

Ако уредът не е инсталиран правилно, това може да доведе до опасна ситуация. Гарантирайте следното:

- Напрежението във вашия електрически контакт трябва да отговаря на номиналното напрежение, посочено върху уреда (идентификационна табелка). Свързаните товари и необходимата защита чрез предпазители са посочени на идентификационната табелка.
- Уредът не трябва да се захранва от външно превключващо устройство, като напр. таймер или да се свързва към верига, която редовно се включва и изключва.
- Щепселът и защитният контакт трябва да си съответстват и заземяващата система трябва да е правилно инсталирана.
- Инсталацията трябва да има адекватно напречно сечение.
- Контактът трябва да е свободно достъпен по всяко време. Ако това не е възможно, за да се спазят релевантните разпоредби за безопасност трябва да се вгради превключвател (разкачане на всички полюси) в перманентната инсталация в съответствие с разпоредбите за електроинсталации.
- Ако използвате прекъсвач за остатъчен ток, използвайте само такъв, който носи следната марка: . Наличието на тази марка е единственият начин да сте сигурни, че изпълнява всички приложими разпоредби.

Предупреждение

Риск от електрически удар/пожар/ материална повреда/повреда на уреда!

Ако електрическият кабел на уреда се промени или повреди, това може да доведе до електрически удар, късо съединение или пожар поради прегряване.

Електрическият кабел не трябва да се усуква, смачква или променя и не трябва да влиза в контакт с източници на топлина.

Предупреждение

Риск от пожар/материална повреда/ повреда на уреда!

Употребата на удължители или разклонители може да доведе до пожар поради прегряване или късо съединение.

Свързвайте уреда директно към заземен контакт, който е правилно инсталиран. Не използвайте удължители, разклонители или мултифункционални съединители.

Предупреждение

Опасност от нараняване!

Ако маркучите и кабелите за електричество не са правилно прекарани, те могат да представляват опасност от спъване, което да доведе до нараняване.

Прекарайте маркучите и кабелите така, че да не представляват опасност от спъване.

Свържете уреда както следва:

1. Свържете маркуча за източване.
→ Страница 32

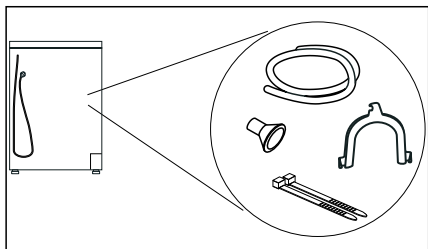

2. Пъхнете щепсела на уреда в предвидения за това контакт.
3. Проверете здравото поставяне на щепсела.

Вашият уред сега е готов за работа.

Внимание!

Материални щети и щети по уреда

Уредът съдържа хладилен агент и може да се повреди, ако се използва непосредствено след транспортиране. Оставете уреда на място за два часа преди пуска в експлоатация.

Указание: В случаи на съмнение възложете свързването на уреда на квалифициран специалист.

Преди първата употреба

Преди да включите уреда:

Проверете дали няма видима повреда по уреда. Не използвайте уреда, ако е повреден. Ако имате проблеми, моля, свържете се с вашия специализиран дилър или с нашия клиентски сервиз.

Указание: След правилното поставяне и свързване уредът е готов за употреба. Не са нужни други мерки.

Опционални аксесоари

Поръчайте опционалните аксесоари* при службата за обслужване на клиенти:

■ Кош за вълна:

Сушете или проветрявайте отделни вълнени тъкани, маратонки и плюшени играчки в коша за вълна.
– Номер за поръчка: **WMZ20600**.

■ Подиум:

Повдигнете вашата сушилня за по-лесно зареждане и изпразване с помощта на подиум.
Можете да транспортирате пране с интегрираната кошница за пране в изваждащата се част на подиума.
– Номер за поръчка: **WTZPW20D**.

■ Свързващ комплект пералня-сушилня:

За пестене на място можете да поставите сушилнята върху подходяща перална машина със същата дълбочина и ширина.
Закрепвайте сушилнята само с този свързващ компонент върху пералната машина.

- Номер за поръчка с изтегляща се работна маса: **WTZ27400**
- Номер за поръчка без изтегляща се работна маса: **WTZ27410**.

■ Гарнитура за свързване:



Можете да изкарвате кондензатната вода на уреда опционално през маркуч за източване в канала. В такъв случай не трябва да изпразвате контейнера за кондензатна вода по време на сушенето, както и след него.

- Номер за поръчка: —

* според оформлението на уреда

Кратко упътване

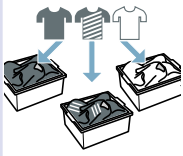
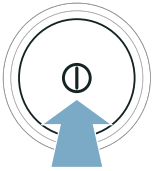
Указание: Уредът трябва да бъде поставен и свързан правилно. → Страница 14

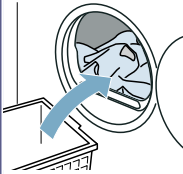
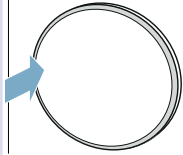
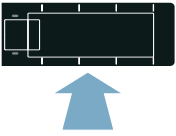
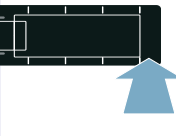
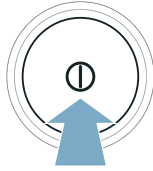
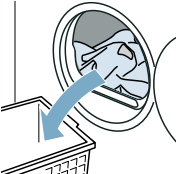
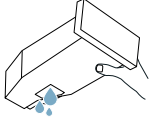
1	Преди стартиране на програмата:			
		Сортирайте дрехите.	Включете уреда.	Изберете програма.
2				
	Отворете вратата и поставете прането.	Затворете вратата.	При нужда: Променете настройките на програмите.	Стартирайте програма.
3	След края на програмата:			
		Изключете уреда.	Отворете вратата и извадете дрехите.	Изпразнете контейнера за кондензатна вода.

Запознаване с уреда

Преглед на уреда

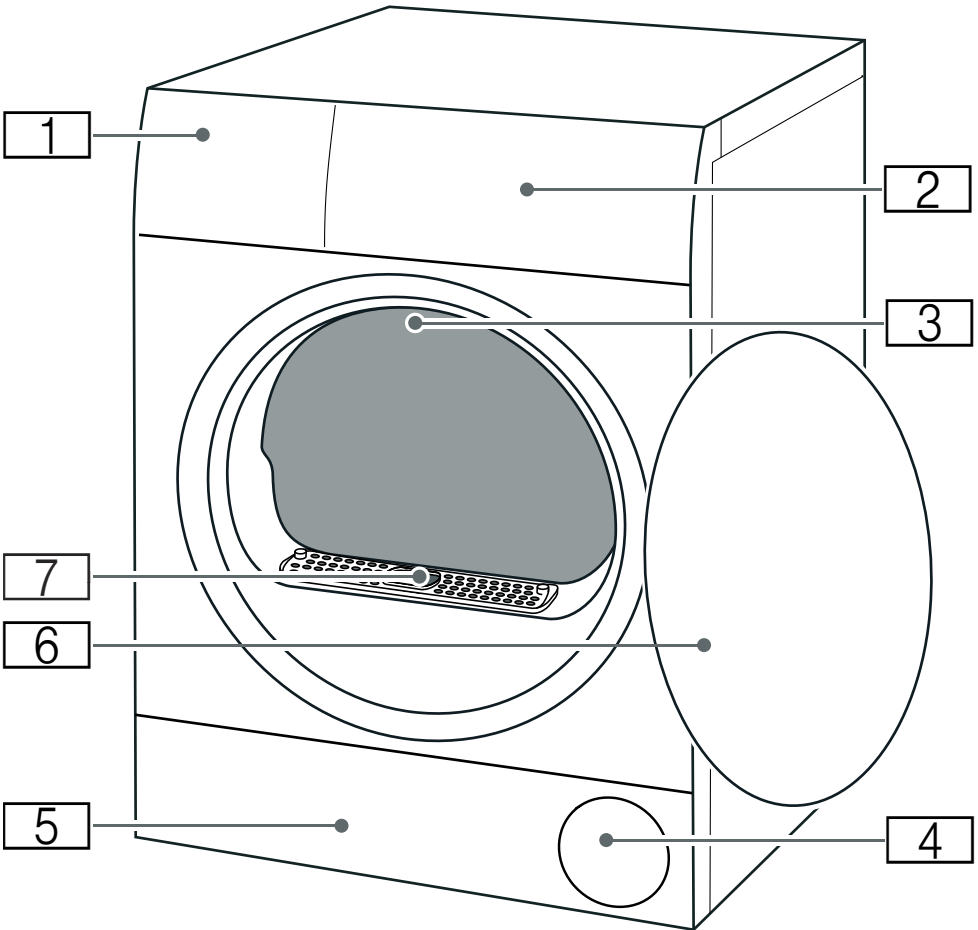

- 1** Контейнер за кондензатна вода → Страница 30
- 2** Бленда
- 3** Вътрешно осветление на барабана (според оформлението на уреда)
- 4** Вход за въздух
- 5** Клапа за поддръжка на подовия модул → Страница 36
- 6** Врата
- 7** Капак на въздушния канал (да не се отстранява)

Бленда

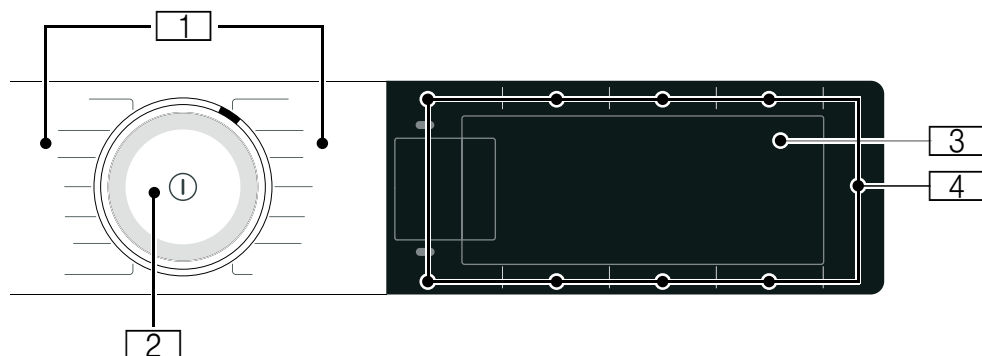

1

Програми

2

Селектор на програми

- Завъртане: настройка на програма
- Натискане: включване/изключване на уреда

3

Дисплей

Индикация на настройки и информация

4





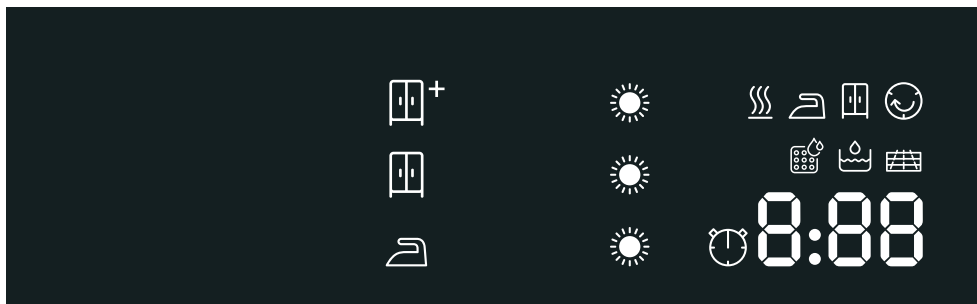

Бутони

за програмни настройки и допълнителни функции/настройки на уреда









Дисплей









Индикация	Описание	Информация
	Статус на програмата:	свети: индикация на статуса
	Сушене	
	Сухо за гладене	
	готово сухо	
	Предпазване от измачкване	
	Пауза	
<i>End</i>	Край на програмата	
	Цел сушене	Цел сушене  Сухо за гардероб - допълнително сушене активирана
		Цел сушене  Сухо за гардероб активирана
		Цел сушене  Лесно гладене активирана
  	Степен на сушене	Активирана степен на сушене за цел на сушене
напр. 1:27	Продължителност на програмата	Очаквана продължителност на програмата в часове и минути.
3h	Край на програмата	Забавяне на програмата в часове, ако сте активирали време за свършване в.
	Програма за време	Програма за време активирана

	<p>Изпразване на контейнера за кондензатна вода → Страница 30</p>	<ul style="list-style-type: none"> ■ Изпразнете контейнера за кондензатна вода и го поставете. → Страница 30 Натиснете след това Start/  Reload (Старт/Презар./Пауза). ■ Почистете цедката в контейнера за кондензатна вода. ■ Ако опционалният маркуч за източване* е инсталиран, уверете се, че маркучът за източване: <ul style="list-style-type: none"> - е правилно свързан. → Страница 32 - е поставен без огъване. - не е блокиран или запушен, напр. чрез отлагания. ■ Извършване на интензивна поддръжка на уреда. ■ Проверете дали в подовата част са попаднали чужди тела. Отворете клапата за поддръжка и отстранете чуждите тела.
	<p>Подова част</p>	<p>Почистване на подовата част → Страница 36</p>
	<p>Автоматично изплакване на топлообменника</p>	<p>Топлообменникът се почиства автоматично. По време на показваната процедура не изтегляйте съда за кондензатна вода и не прекъсвайте програмата.</p>
	<p>Обикновена поддръжка на уреда</p>	<p>Не е налице грешка. След известно време на използване уредът автоматично препоръчва обикновена поддръжка. Извършете обикновена поддръжка на уреда. → Страница 43</p>
	<p>CoolDown</p>	<p>При сушене могат да се образуват високи температури. За охлаждане на прането процесът CoolDown намалява температурата в барабана. Ако вратата не се отвори, процесът CoolDown стартира в следните случаи автоматично след 30 секунди:</p> <ul style="list-style-type: none"> ■ спрете на пауза програмата ■ прекъснете програмата <p>Можете да продължите работа с уреда по време на процеса CoolDown.</p> <p>Указание</p> <ul style="list-style-type: none"> ■ Барабанът продължава да се върти по време на CoolDown и в състояние на спиране на пауза на уреда. ■ Не променяйте програмата по време на CoolDown. ■ Температурното регулиране може да трае до 10 минути.

Преглед на програмите

Програма	максимално допустимото количество за пълнене
Име на програмата Кратко пояснение на програмата респ. за какви тъкани е подходяща.	максимално зареждане спрямо сухото тегло на тъканите
Cottons (Памук)  Здрави тъкани, тъкани, които могат да се изпарват, от памук или лен.	9 кг
Easy-Care (Лесна поддръжка)  Текстилни тъкани от синтетика или смесени тъкани.	3,5 кг
Mix (Смесено)  Смесено зареждане на тъкани от памук и синтетика.	3 кг
Delicates (Деликатно)  Чувствителни материали, които могат да се перат, например от сатен, синтетика или смесени тъкани.	2 кг
Wool Finish (Вълна завършване)  Перяща се в пералня вълна или текстилни тъкани със съдържание на вълна. Указание <ul style="list-style-type: none"> ■ Текстилните тъкани стават по-меки, но не съхнат. ■ Извадете текстилните тъкани след края на програмата и ги оставете да съхнат. 	0,5 кг
Time Program Cold (Програма за време студено)  Програма с време за всички тъкани без вълна и коприна. За освежаване или проветряване на малко носени дрехи. Указание: Можете да напаснете времетраенето на програмата.	3 кг
Time Program Warm (Програма за време топло)  Програма с време за всички видове тъкани с изключение на коприна. Подходящо за предварително изсушено или леко влажно пране и за допълнително сушене на многослойно, дебело пране. Указание <ul style="list-style-type: none"> ■ Сушете вълната, спортните обувки и плюшените играчки само с кош за вълна. ■ В програмата с време остатъчната влага на прането не се разпознава автоматично. Ако прането след сушенето е още твърде влажно, повторете програмата и удължете при нужда продължителността на програмата. 	3 кг макс. натоварване за вълна/плюшени играчки в кошницата: 1 пълнене на кошница макс. натоварване за обувки в кошницата: 1 чифт
Shirts/Blouses (Ризи/Блузи)  Връхни ризи/блузи от памук, лен, синтетика или смесени тъкани. Указание: След сушене изгладете прането или го окачете. Остатъчната влага се разпределя равномерно.	1,5 кг

<p>Duvet (Юргани) </p> <p>Напълнени със синтетични влакна материи, възглавници, юргани или одеяла.</p> <p>Указание: Сушете големите части поотделно. Спазвайте означенията за грижа.</p>	2,5 кг
<p>Down (Пухени изделия) </p> <p>Напълнени с пух материи, възглавници, покривала за легла или пухени покривала.</p> <p>Указание</p> <ul style="list-style-type: none"> ■ Сушете големите части поотделно. ■ След края на програмата разтръскайте дрехите, за да се разпредели пълнежа и да се разтворят влажните места. При нужда отново стартирайте програмата. 	1,5 кг
<p>Sportswear (Спортни дрехи) </p> <p>Бързо съхнещи дрехи от функционални влакна и синтетика.</p>	1,5 кг
<p>Towels (Кърпи за ръце) </p> <p>Здрави кърпи за ръце и хавлии от памук.</p>	6 кг
<p>Super Quick 40' (Много кратка 40') </p> <p>Смесено зареждане от синтетика и лек памук.</p>	1 кг
<p>AllergyPlus </p> <p>Издръжливи материи.</p> <p>Указание: Програмата достига по-високи температури. Особено подходящо при повишени хигиенни изисквания.</p>	4 кг

P+ Настройки

Настройка на програма	Функция
	Указание: Някои настройки не могат да се активират във всички програми. Активираните настройки се показват на бутоните или се подчертават в светло на дисплея. Можете да променят или деактивират активираните настройки като повторно натискате на дисплея съответните бутони.
Drying Aim * (Цел на сушене):	Целта при сушене установява колко мокро или сухо трябва да е прането след края на програмата. Ако сте настроили цел на сушене, тя остава запазена и след изключване на уреда за съответната програма. Изключение: При памук настройките не се запазват.
Сухо за гардероб - допълнително сушене	Многослойно, дебело пране, което съхне трудно.
Сухо за гардероб	Нормално, еднослойно пране.
Лесно гладене	Нормално, еднослойно пране, което след сушенето трябва да е влажно и е подходящо за гладене или простиране.
Drying Level * (Промяна степен изсушаване)	Ако прането Ви е твърде влажно след сушенето, можете да настроите степента на сушене за цел при сушене и да увеличите от ниво до . Това удължава продължителността на програмата при запазване на температурата. Ако сте напаснали степента на сушене за цел на сушене, настройката за програмата остава и след изключването на уреда.
— Finished in (Готово в)	Преди старта на програмата можете да забавите края на програмата с и до максимум 24 часа. На дисплея се показва настроеният брой часове, напр. 8h и се извършва обратно броене, докато програмата не започне. След старта на програмата времетраенето се показва. Указание: Моля, спазвайте указанията за температурите на околната среда → <i>Страница 53.</i>
— Finished in	Времето за сушене за програмите с време може да се удължава до и на стъпки от по 10 минути.
/	С бутоните за избор и можете да адаптирате стойностите за настройка.
Less Ironing 60' (Анти намачкване 60')	Барабанът движи прането след сушенето на редовни интервали, за да се избегне намачкване. Можете да активирате или деактивирате автоматичната функция за защита от намачкване за 60 минути (с Less Ironing 60' (Анти намачкване 60')) или за 120 минути (с Less Ironing 120' (Анти намачкване 120')).
Less Ironing 120' (Анти намачкване 120')	
Gentle (Деликатно)	Намалена температура за чувствителни тъкани, като например полиакрил или еластан, може да увеличи продължителността на сушенето.
Start/Reload (Старт/Презар./Пауза)	Стартирайте, спрете и прекъснете програмата.



Пране

Подготвяне на прането

Предупреждение

Риск от експлозии/пожар!

Определени предмети могат да се запалят докато сушенето е в ход или дори да накарат уреда да се запали или експлодира.

Отстранете запалките или клечките кибрит от джобовете на дрехите.

Внимание!

Щети по барабана и тъканите

Барабанът и тъканите могат да се повредят по време на работа, ако оставяте предмети в джобовете на тъканите. Извадете всички предмети, като напр. метални части, от джобовете на текстилните тъкани.

Подгответе прането както следва:

- Завържете коланите от плат, връзките на престилките и т.н. или използвайте торба за пране.
- Затворете циповете, кукичките и халките и закопчейте копчетата. Затворете копчетата на спално бельо с големи размери, напр. калъфи.
- Винаги сушете текстил с много малки размери, напр. бебешки чорапки, с пране с големи размери, напр. хавлии.
- Използвайте времева програма за единични текстилни изделия.
- Машинно плетените текстилни тъкани, като напр. тениски и трикотаж, често се свиват при първото сушене. Използвайте щадяща програма.

- Не сушете твърде дълго лесно за поддръжка пране. В противен случай прането се намачква силно.
- Някои препарати за пране и поддръжка, напр. течност за колосване или омекотител, съдържат частици, които могат да се отложат по сензора за влажност. Това може да наруши функционирането на сензора и следователно резултата от сушенето.

Указание

- При прането на текстила, подлежащ на сушене, дозирайте препаратите за пране и поддръжка според указанията на производителя.
- Редовно почиствайте сензора за влажност → *Страница 39.*

Сортиране на прането

Указание: Зареждайте прането поотделно в уреда. Избягвайте заплитане на прането, за да постигнете добър резултат при сушенето.

Внимание!

Материални щети на сушилнята или текстила

Неподходящото за сушилня пране може да повреди уреда и прането при сушене. Сортирайте прането преди сушенето съгласно данните върху етикета за грижа:

- Подходящо за сушене в сушилня
- Сушене с нормална температура
- Сушене с ниска температура
- Не сушете в сушилня

При сортиране на пране, което трябва да съхне, спазвайте следното:

- Затова сушете едновременно само пране с еднаква тъкан и структура, за да постигнете равномерен резултат от сушенето. Ако сушите едновременно тънки, дебели или многослойни тъкани, те се изсушават в различна степен.
- Ориентирайте се според текстилното описание на програмите за сушене.
→ "Преглед на програмите" на страница 23

Указание: Ако усещате прането твърде влажно след сушенето, можете да изберете времева програма за допълнително сушене.

Внимание!

Възможни са материални щети по уреда или тъканите

Следните текстилни тъкани **не** трябва да се сушат в уреда:

- Замърсено с разтворители, вакса или грес пране.
- Неизпран текстил.
- Непромокаем текстил, напр. гумирани облекла.
- Чувствителни тъкани, напр. коприна, завеси от синтетични влакна.



Обслужване на уреда

Поставяне на прането и включване на уреда

Указание: Уредът трябва да бъде поставен и свързан правилно.

→ Страница 14

1. Подгответе и сортирайте дрехите.
2. Натиснете отново , за да включите уреда.

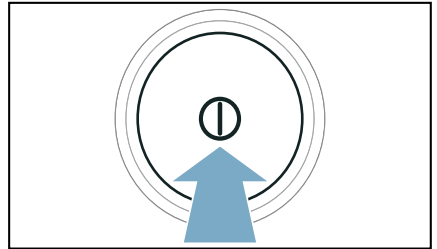

3. Отворете вратата. Проверете дали барабанът е изпразнен изцяло. Изпразнете при необходимост.

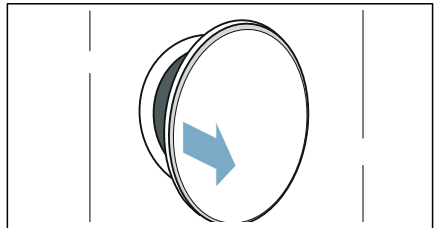

4. Поставете дрехите от прането една по една в барабана.

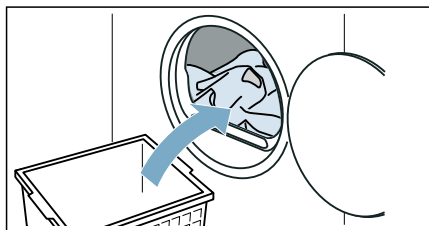

5. Затворете вратата.

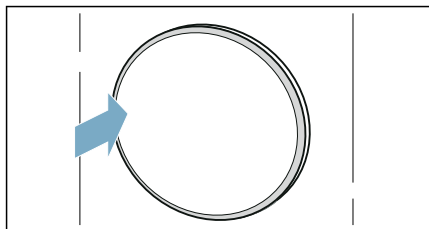

Внимание!

Възможни са материални щети по уреда или тъканите.

Не прищипвайте пране във вратата.

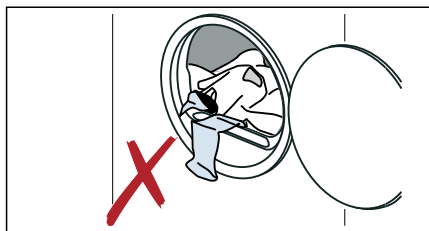

Указание: Барабанът на уреда след отваряне, затваряне и стартиране на програма се осветява. Вътрешното осветление на барабана угасва самостоятелно.

Настройка на програма

Указание: Ако сте активирали защитата от деца, трябва първо да я деактивирате, преди да можете да настроите програмата. → Страница 31

1. Настройте желаната програма.

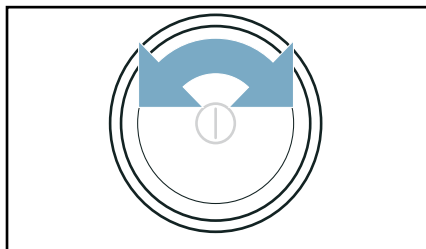

На дисплея се появяват програмните настройки.

2. Напаснете програмните настройки, ако желаете.

Стартиране на програмата

Натиснете върху **Start/**
Reload (Старт/Презар./Пауза).

Указание: Ако искате да обезопасите програмата срещу погрешно преместване, активирайте защитата от деца. → Страница 31

Програма

Статусът на програмата се показва на дисплея.

Указание: При избора на програма се показва предвиджаното времетраене на сушенето за максималното зареждане. При сушене сензорът за влажност определя остатъчната влага в прането. Според остатъчната влага времетраенето на програмата и индикацията на оставащото време при работа се напасват автоматично (с изключение на програмите с време).

Променете програмата или допълнете пране

Във всеки момент по време на сушенето можете да вадите или добавяте пране, както и да променят или напасвате програмата.

1. Отворете вратата или натиснете **Start/ ▷||| Reload** (Старт/Презар./Пауза) за пауза.
Указание: Ако CoolDown е активно, барабанът продължава да се върти и в състояние на спиране на пауза. Можете да прекъснете CoolDown по всяко време чрез отваряне на вратата.
2. Допълнете или извадете дрехи.
3. Ако желаете, изберете друга програма или друга програмна настройка. → "Преглед на програмите" на страница 23

Указание: Не променяйте програмата по време на CoolDown.

4. Затворете люка.
5. Натиснете върху **Start/ ▷||| Reload** (Старт/Презар./Пауза).

Указание: Продължителността на програмата на дисплея се актуализира в зависимост от зареждането и остатъчната влажност на прането. Показваните стойности могат да се променят след промяна на програмата или зареждането.

Прекъсване на програмата

Програмата може да се прекъсне по всяко време при отваряне на вратата или с натискане на **Start/ ▷||| Reload** (Старт/Презар./Пауза).

Внимание!

Опасност от пожар. Прането може да се запали.

Ако прекъснете програмата, трябва да извадите всички дрехи и да ги разстелите така, че топлината да може да се разсее.

Край на програмата

Указание се показва на дисплея: *End*

Изваждане на пране и изключване на уреда

1. Извадете прането.

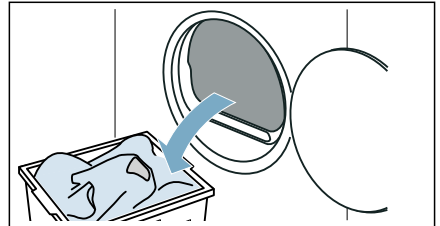

2. Натиснете **⓪**, за да включите или изключите уреда.

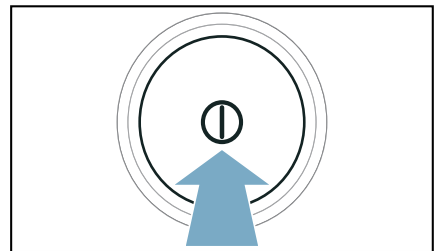

Изпразване на контейнера за кондензатна вода

По време на сушенето в уреда се образува кондензатна вода.

Ако не се използва изпускателен маркуч, кондензатната вода от уреда отива в контейнера за кондензатна вода. В този случай трябва след всяко сушене да изпразвате контейнера за кондензатна вода и допълнително да правите това, ако той предсрочно се напълни по време на сушене.

1. Изтеглете контейнера за кондензатна вода водоравно.

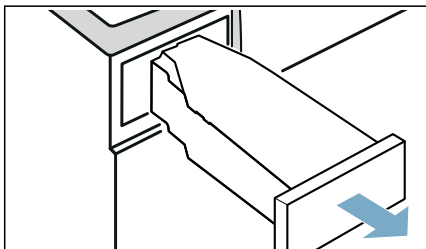

2. Излейте кондензатната вода.

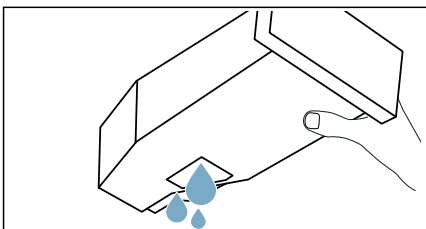

Внимание!

Възможни са щети за здравето и материални щети

Кондензатната вода не е питейна вода и може да е замърсена с влакна. Замърсената кондензатна вода може да причини вреди на здравето и материални щети. Не пийте и не използвайте повторно.

3. Вкарайте контейнера за кондензатна вода обратно в уреда, докато усетите щракване.

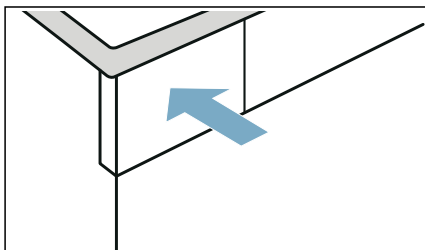

Указание: Цедката в контейнера за кондензирана вода филтрира кондензираната вода, която се използва за автоматичното почистване на Вашия уред. Цедката се почиства чрез изпразване на кондензираната вода. Въпреки това проверявайте редовно за оставащи отлагания и респ. ги отстранявайте.

→ "Почистване на цедката в контейнера за кондензатна вода" на страница 40



Настройки на уреда

Можете да напаснете или активирате/деактивирате защитата от деца и основните настройки (напр. сигнали).

Защита от деца

С активирането на защитата от деца предотвратявате неволно задействане на блендата.

Защита за деца активиране/деактивиране:

- Натиснете **Child Lock 3 sec.** (Защита за деца 3 сек) за 3 секунди.

Указание: Защитата от деца остава активирана след изключване на уреда. За да можете да управлявате блендата след включването, трябва да деактивирате защитата от деца.

Указателен сигнал

Можете да активирате или деактивирате указателния сигнал в края на програмата. Когато активирате тази настройка, в края на програмата прозвучава акустичен сигнал.

Активирайте/деактивирайте както следва настройката на уреда:

Натиснете върху **Signal** (Сигнал).

Указателният сигнал в края на програмата е активиран/деактивиран.

Указание: Ако в края на програмата не прозвучи сигнал, дори и указателният сигнал да е активиран, можете да адаптирате настройката на уреда.

Основни настройки

Можете да адаптирате определени основни настройки върху уреда. За да можете да извършите адаптирания, трябва първо да **извикате режима за настройка**:

1. Настройте програмата на позиция **1**.

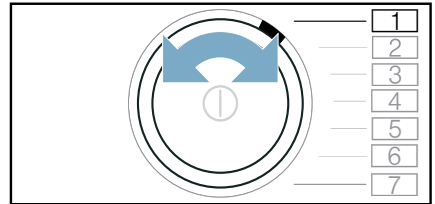

2. Натиснете върху **Drying Aim** * (Цел на сушене) и задръжте натиснато като едновременно:
3. Настройте програмата на позиция **2**.

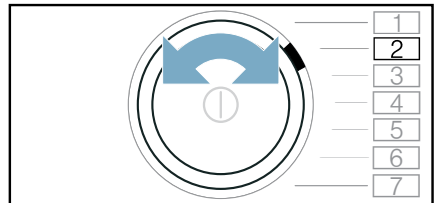

4. Отпуснете  **Drying Aim** *.
Режимът на настройка е активиран.

Основните настройки са зададени към следните програмни позиции:

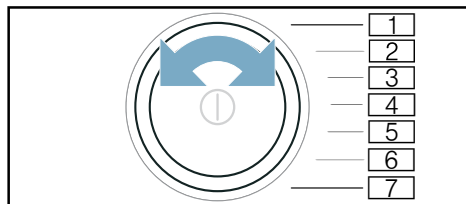

Позиция	Основна настройка
<input type="checkbox"/> 2	Адаптирайте силата на звука на указателните сигнали (напр. в края на програмата).
<input type="checkbox"/> 3	Адаптирайте силата на звука на сигналите за управление.

Стойности за настройките:

- 0 изкл
- 1 Слабо
- 2 средна
- 3 висока
- 4 много високо

Адаптирайте както следва основните настройки и ги активирайте / деактивирайте

1. Настройване на позицията на желаната основна настройка.
2. Променете настройката с:
— +
3. Адаптирайте допълнителните основни настройки или запаметете и прекратете основните настройки.

Запаметете и прекратете основните настройки както следва

Уредът да се изключи.

Указание: Настройките остават запаметени и след изключване на уреда.

Източване на кондензатната вода

По време на сушенето в уреда се образува кондензатна вода.

Използвайте уреда със свързан изпускателен маркуч.

Ако не се използва изпускателен маркуч, кондензатната вода от уреда отива в контейнера за кондензатна вода. В този случай трябва след всяко сушене да изпразвате контейнера за кондензатна вода и допълнително да правите това, ако той предсрочно се напълни по време на сушене.

Свържете маркуча за източване както следва:

1. Извадете принадлежността от барабана.

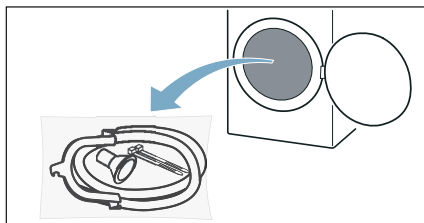

2. Извадете всички части от плика.

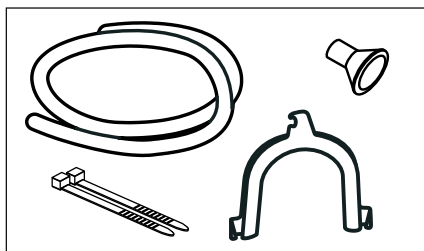

3. Изтеглете затварящото капаче от накрайника.

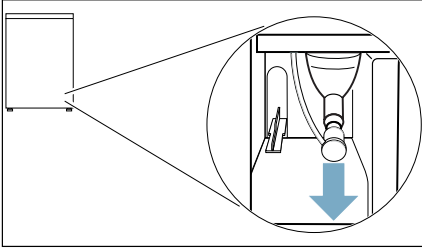

Указание

- В състоянието на доставка на уреда затварящото капаче е закрепено върху накрайника.
 - При сваляне на затварящото капаче може да излезе малко течност от накрайника.
4. Избутайте затварящото капаче на паркинг позиция.

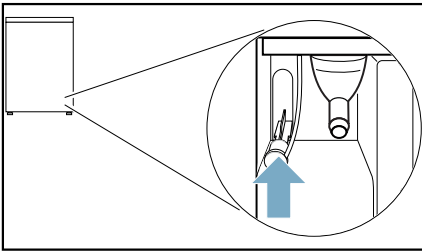

5. Извадете маркуча за източване от принадлежността и пъхнете в свободно поставения накрайник докрай.

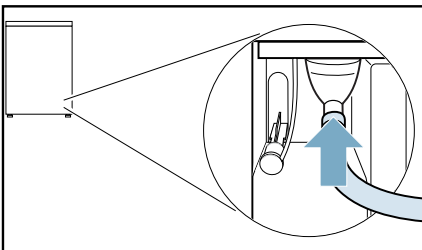

6. Закрепете другата страна на маркуча за източване, според свързването, с останалата принадлежност.

Мивна:

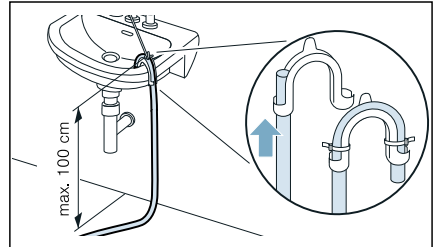

Сифон:

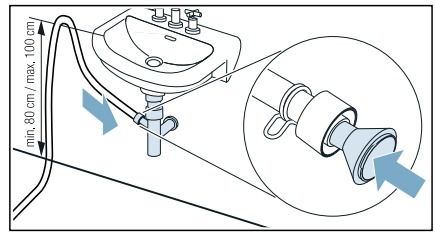

Мястото на свързване трябва да бъде подсигурено с халка за закрепване на тръба (диапазон на захват 12-22 мм, от търговската мрежа).

При свързване към сифон трябва да се следи за това, маркучът за източване да се прекарва през височина от мин. 80 см, но макс. 100 см.

Източване на пода:

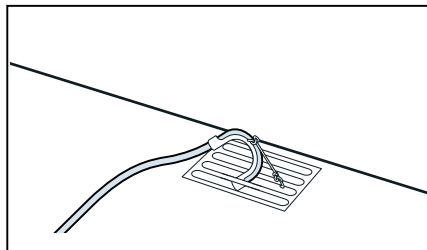

Внимание!

Материални щети в резултат на теч или изтичаща вода.

Подсигурете маркуча за източване срещу изплъзване. Не прегъвайте маркуча за източване. Спазвайте разлика във височината от мястото на поставяне и мястото на оттичане от макс. 100 см.

Внимание!

Блокираната вода може да се засмуче обратно в уреда и да причини материални щети.

Проверете дали водата изтича бързо. Изходът за източване не трябва да е затворен или запушен.

7. Изтеглете контейнера за кондензатна вода водоравно и го изпразнете.

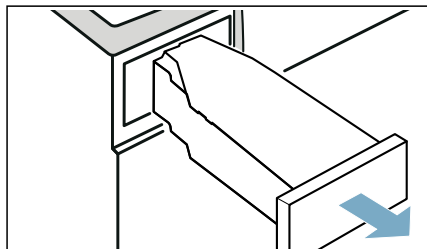

8. Завъртете контейнера за кондензатна вода на 180° от долната страна и отстранете поставената тапа.

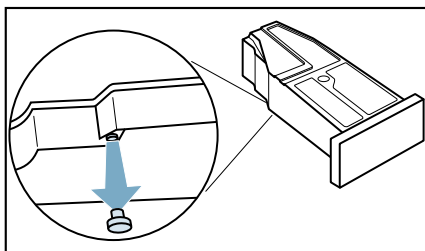

9. Завъртете контейнера за кондензатна вода обратно на 180° и поставете тапата в жлеба от горната страна на контейнера за кондензатна вода.

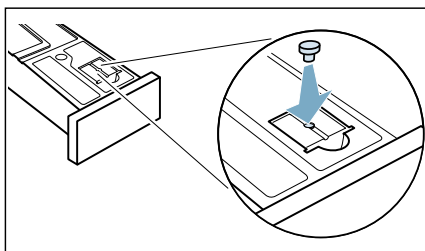

10. Вкарайте контейнера за кондензат докато не прищракне.

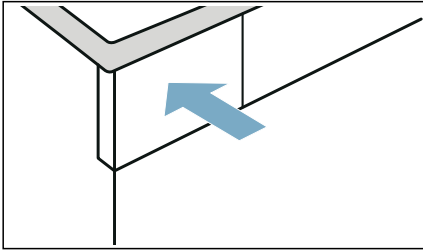

Сега кондензатната вода се отвежда чрез маркуча за източване в канала или в мивката.

Указание: Ако искате отново да източите кондензатната вода в контейнера за кондензатна вода, извършете стъпките в обратен ред.

Внимание!

Материални щети и щети по уреда

Ако източвате кондензатната вода в контейнера за кондензатна вода, течността може да излезе от накрайника и да причини материални щети. Закрепете преди експлоатация на уреда затварящото капаче върху накрайника.



Почистване и обслужване

Почистване на уреда

⚠ Предупреждение

Опасност от смърт!

Уредът е захранван от електричество. Има риск от електрически удар, ако влезете в контакт с живи компоненти. Ето защо моля отбележете:

- Изключете уреда. Разкачете уреда от електрозахранването (изтеглете щепсела).
- Никога не хващайте щепсела с мокри ръце.
- Когато изваждате щепсела от контакта, винаги дръжте самият щепсел и никога електрическия кабел, в противен случай това може да повреди кабела.
- Не правете никакви технически модификации по уреда или функциите му.
- Ремонтите и другата работа по уреда трябва да се извършват само от нашия клиентски отдел или от електротехник. Същото се прилага за смяна на електрическия кабел (когато е необходимо).
- Резервни електрически кабели могат да се поръчат от нашата клиентска служба.



⚠ Предупреждение

Опасност от отравяне!

Отровни пари могат да се изкарат от почистващите препарати, които съдържат разтворители, напр. почистващ разтворител. Не използвайте почистващи препарати, които съдържат разтворители.

⚠ Предупреждение

**Риск от електрически удар/пожар/
материална повреда/ повреда на
уреда!**

Ако влагата проникне в уреда, това може да доведе до късо съединение. Не използвайте водоструйка, пароструйка, маркуч или pistolет за почистване на вашия уред.

Внимание!

Материална повреда/повреда на уреда

Почистващите препарати и препаратите за претретиране на прането (напр. препарати за отстраняване на петна, спрейове и др.) могат да причинят повреда, ако влезнат в контакт с повърхностите на уреда. Ето защо моля отбележете:

- Не позволявайте тези препарати да влизат в контакт с повърхностите на уреда.
- Не почиствайте уреда с друго, освен с вода и мек, влажен парцал.
- Отстранявайте незабавно всякакъв перилен препарат, спрей или други остатъци.

Почистване на подовата част

Този уред разполага с автоматично самостоятелно почистване. Влакната от прането не трябва да се отстраняват след всяка употреба, а се събират в подовата част.

За да не се влоши функцията на уреда, **трябва** да почиствате подовата част (отделението за влакна и цедката за влакна) само в следните случаи:

- Указание се показва на дисплея: .
- Преди извършване на поддръжка на уреда.

Можете **опционално** да почиствате подовата част на уреда по всяко време.

Указание: Оставете уреда след работа да се охлади за около 30 минути преди да започвате с чистенето.

Почиствайте подовата част както следва:

1. Отворете клапата за поддръжка на дръжката.

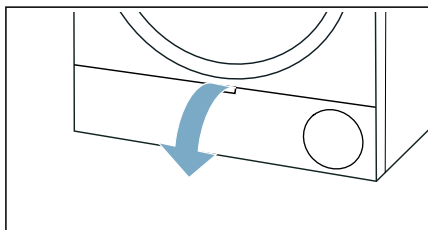

2. Отключете лоста на капака на топлообменника.

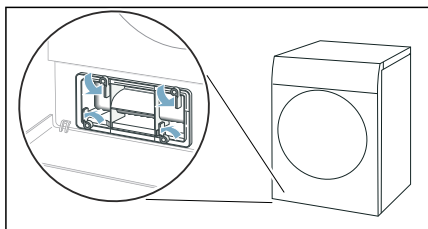

3. Изтеглете капака на топлообменника за дръжката.

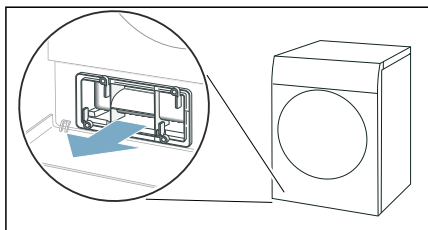

4. Всички влакна да се отстранят от капака на топлообменника и от цедката за влакна.

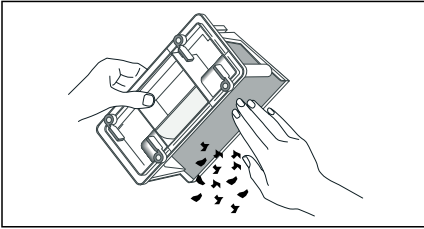

Указание: Внимавайте да не останат замърсявания по уплътненията на капака на топлообменника.

5. Изплакнете вътрешната страна на капака на топлообменника и на цедката за влакна основно под течаща вода и изсушете.

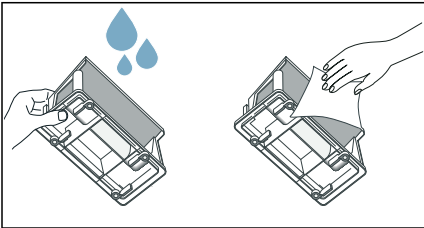

Указание

- При силно замърсяване можете да използвате за почистване мека четка.
- Внимавайте за това, цедката на отделението за влакна след изплакване да се изсуши изцяло. Влажният мрежест филтър може да удължи времето на сушене и да окаже влияние върху резултата от сушенето.

6. Изтеглете водоравно депото за влакна.

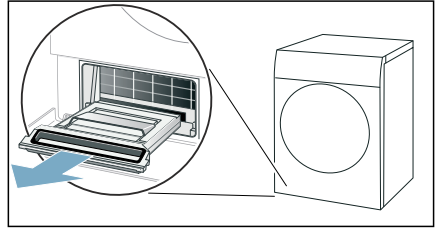

Указание: Отделението за влакна може да съдържа влажни влакна, както и остатъчна вода и да капе при изтеглянето.

7. Повдигнете отделението за влакна и отстранете влакната.

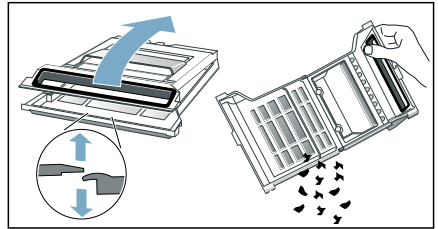

8. Изплакнете цедката на отделението за влакна под течаща вода основно и изсушете.

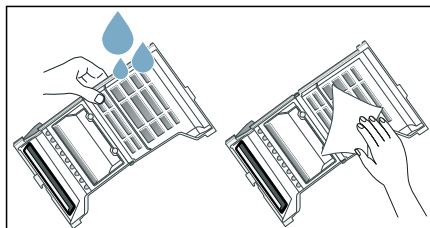

Указание

- При силно замърсяване можете да използвате за почистване мека четка.
- Не бива да отстранявате уплътнението на отделението за влакна или да го повредите.
- Можете да почиствате отделението за влакна и в съдомиялна машина.
- Внимавайте за това, цедката на отделението за влакна след изплакване да се изсуши изцяло.

9. Затворете депото за влакна.

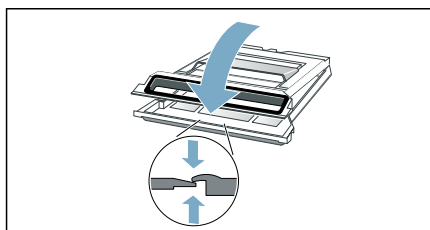

Указание: Внимавайте депото за влакна да е напълно затворено.

10. Вкарайте депото за влакна водоравно до упор.

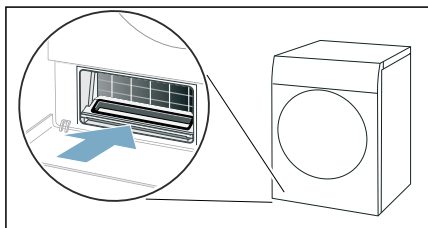

11. Пъхнете капака на топлообменника за дръжката.

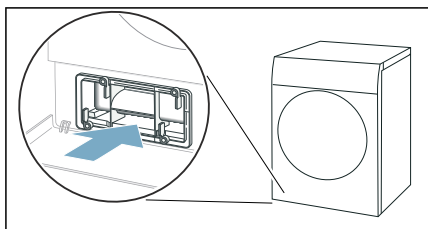

Указание: Можете да вкарвате капака на топлообменника, само ако депото за влакна се намира в уреда.

12. Заклучете лоста на капака на топлообменника.

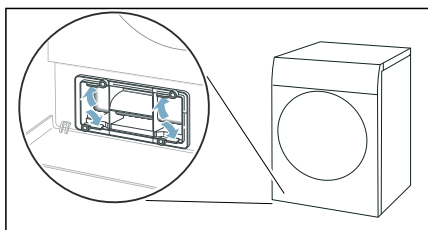

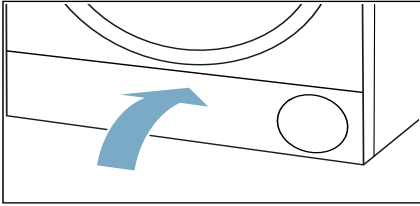
13. Затворете клапата за поддръжка.

Почистили сте подовата част на уреда.

Внимание!**Материална повреда/повреда на уреда**

Ако използвате уреда без уловител за влакна (напр. филтър за влакна, депо за влакна в зависимост от спецификациите на уреда) или ако уловителят за влакна не е пълен или е дефектен, това може да доведе до повреда на уреда.

Не използвайте уреда без уловител за влакна или с уловител за влакна, който е дефектен или непълен.

Почистване на сензора за влажност

Указание: Сензорът за влага измерва степента на влажност на прането. След дълга употреба могат да се отложат фини остатъци от котлен камък или препарати за пране и поддръжка. Тези отлагания трябва да се отстраняват редовно, в противен случай е възможно нарушено функциониране на сензора и следователно влошен резултат от сушенето.

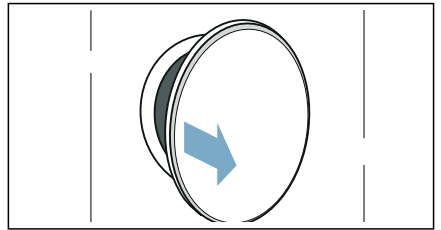
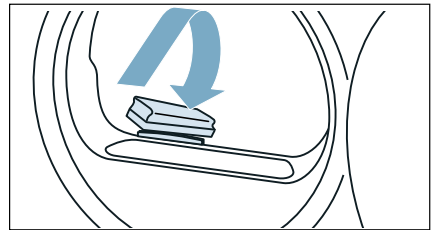
1. Отворете вратата.**2.** Почиствайте сензора за влага с мека гъба.**Внимание!****Сензорът за влажност може да се повреди.**

Сензорът за влажност се състои от неръждаема стомана. Не почиствайте сензора с абразивен препарат и телени гъби.

Почистване на цедката в контейнера за кондензнатна вода

Указание: Цедката в контейнера за кондензнатна вода служи за почистване на кондензнатната вода, която се използва за автоматичното почистване на уреда.

1. Изтеглете контейнера за кондензнатна вода водоравно.

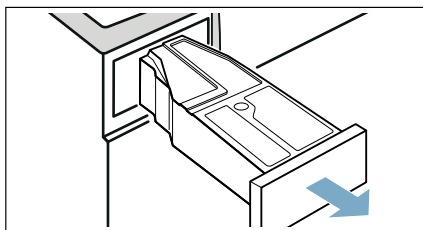

2. Излейте кондензнатната вода.
3. Свалете цедката.

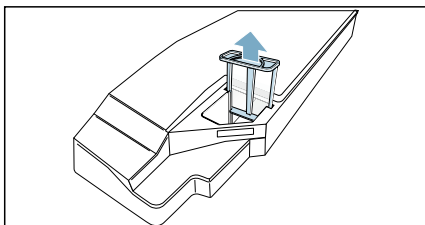

4. Почистете цедката под течаша топла вода или в съдомиялна машина.
Указание: При силно замърсяване можете да използвате за почистване мека четка.
5. Вкарайте цедката докато усетите щракване.

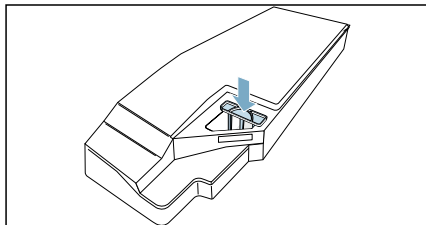

Внимание!

Без цедка в уреда могат да попаднат влакна и да го повредят. Използвайте уреда само с поставена цедка.

6. Вкарайте контейнера за кондензнатна вода, докато усетите щракване.

Поддръжка на уреда

Уредът предлага допълнителни програми за почистване, които можете да извършвате за поддръжка на уреда:

- С простата поддръжка на уреда отстранявате възможните леки натрупвания на мръсотия в уреда.
- С интензивната поддръжка на уреда отстранявате възможните упорити натрупвания на мръсотия в уреда, както и миризмите след по-дълъг престой.

Преди да извършвате поддръжка на уреда, поддръжката трябва да се подготви.

Предупреждение

Опасност от изгаряне/материални щети и щети по уреда!

Врящата или гореща вода може да доведе до тежки изгаряния, както и до материални щети и щети по уреда, ако се разсипе или кипне.

Не използвайте вряща вода за този уред, неговите компоненти и принадлежности. Избягвайте контакт на кожата с гореща вода или водна пара.

Предупреждение

Риск от отравяне/материална повреда!

Кондензната вода не е подходяща за пиене и може да е замърсена с влакна. Замърсената кондензна вода може да е опасна за здравето и може да причини материална повреда. Не пийте и не използвайте повторно.

Подготовка на поддръжка на уреда

Подгответе уреда за поддръжка на уреда

Уредът трябва да се приготви **преди** обикновена или интензивна поддръжка.

Подгответе уреда както следва за поддръжка на уреда:

1. Почистване на подовата част. → *Страница 36*
2. Отваряне на вратата.
3. Извадете прането.

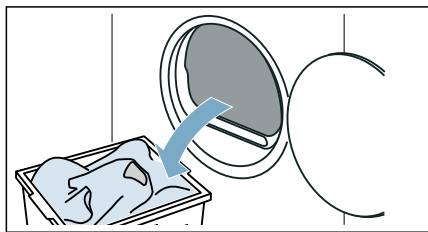

4. Затворете люка.
5. Изтеглете контейнера за кондензната вода водоравно и го изпразнете.

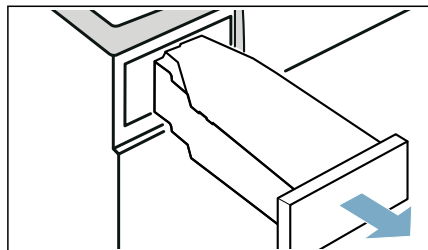

6. Натиснете отново , за да включите уреда.

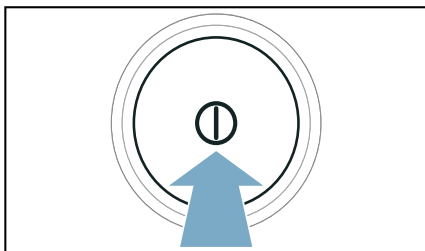

Уредът сега е готов за поддръжка на уреда.

Подготовка на контейнера за кондензатна вода за поддръжка на уреда

Ако прекарвате кондензатната вода на уреда през маркуч за източване, контейнерът за кондензатна вода трябва да се подготвят **преди** обикновена или интензивна поддръжка на уреда.

Подготовка на контейнера за кондензатна вода за поддръжка на уреда както следва:

1. Свалете използваната тапа от жлеба на контейнера за кондензатна вода.

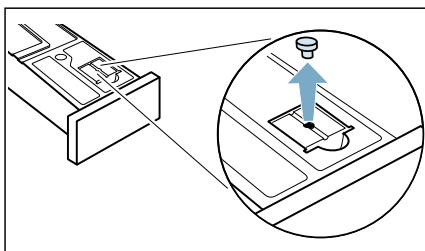

2. Завъртете контейнера за кондензатна вода на 180° от долната страна и поставете тапата.

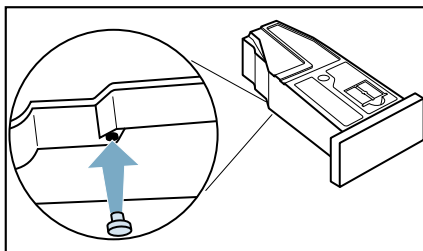

3. Почистете цедката в контейнера за кондензатна вода. → Страница 40
Контейнерът за кондензатна вода сега е готов за поддръжка на уреда.

Указание: Ако прекарвате кондензатната вода на уреда през маркуч за източване, извършете в обратен ред тези стъпки **след** обикновена или интензивна поддръжка на уреда.

Извършване на обикновена поддръжка на уреда

Можете да извършите простата поддръжка на уреда, за да отстраните възможните леки натрупвания на мръсотия в уреда.

Указание

- След известно време на използване Вашият уред автоматично препоръчва проста поддръжка на уреда. На дисплея тогава се появява **CP** преди старта на програмата за 5 секунди, както и след края на програмата. Това указание се появява отново докато обикновената поддръжка на уреда не се извърши изцяло.
- Обикновената грижа на уреда трае около 1 час.

Извършете поддръжка на уреда както следва:

1. Подготовка на поддръжка на уреда. → Страница 41
2. Настройте програмата на позиция 1.

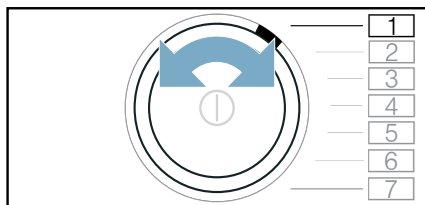

3. Натиснете върху Drying Aim * (Цел на сушене) и задръжте натиснато, едновременно:
4. Настройте програмата на позиция 4.

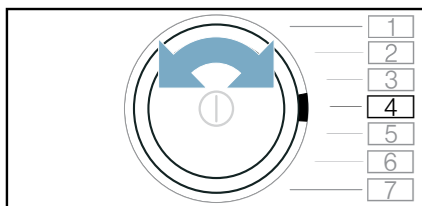

На дисплея се появяват с редуване **CP** и продължителност на програмата.

5. Налейте припл. 1 ½ литър топла чешмяна вода в контейнера за кондензат.

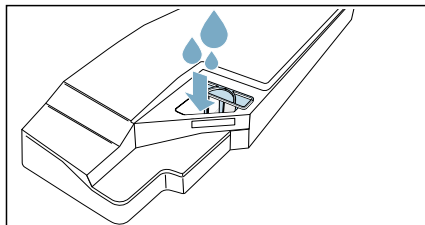

Указание: Дръжте по всяко време пълния контейнер за кондензат хоризонтално, така че да не се разлива течност.

6. Вкарайте контейнера за кондензат докато не прищракне.

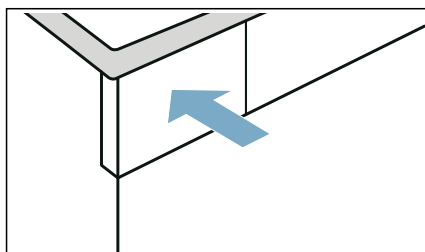

7. Натиснете върху **Start**/
🔊 **Reload** (Старт/Презар./Пауза).
Поддръжката на уреда стартира и
прозвучава сигнал.

На дисплея се показва **End** в края на
поддръжката на уреда и прозвучава
сигнал.

8. Изтеглете контейнера за
кондензатна вода водоравно и го
изпразнете.

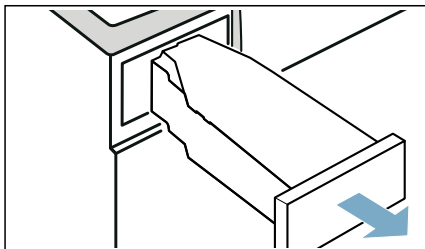

9. Вкарайте контейнера за кондензат
докато не прищракне.

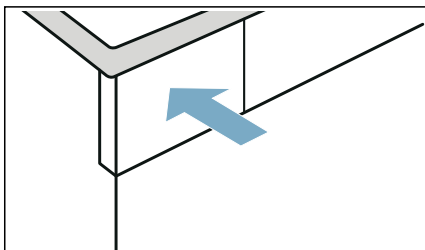

10. Натиснете **⓪**, за да включите или
изключите уреда.

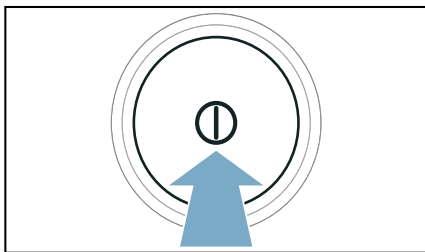

Извършили сте поддръжката на уреда.

Извършване на интензивна поддръжка на уреда

Можете да извършите интензивната поддръжка на уреда, за да отстраните възможните упорити натрупвания на мръсотия в уреда, както и миризмите след време на престой от над един месец.

Указание

- Интензивната поддръжка на уреда трае около 4 часа. Времетраенето може да се удължи, ако не извършите нужните действия по време на програмата в нужното време.
- Интензивната поддръжка на уреда не трябва да се прекъсва след стартиране на програмата.
- За интензивната поддръжка на уреда се нуждаете от оригинално средство за поддръжка, което можете да поръчате под номер на резервна част: **00311829** при службата за обслужване на клиенти. Данни за връзка във всички страни можете да намерите в приложения списък на специализираните сервиси.

Предупреждение

Риск от нараняване/материална повреда/повреда на уреда!

Използването на резервни части и аксесоари, доставени от други производители е опасно и може да доведе до нараняване, материална повреда или повреда по уреда. Поради съображения за безопасност използвайте само оригинални резервни части и аксесоари.

Внимание!

Материална повреда/повреда на уреда

Ако налеете грешното количество перилен препарат или почистващ агент в уреда, това може да доведе до материална повреда или до повреда на уреда.

Използвайте перилни препарати/омекотители/почистващи агенти и препарати за третиране в съответствие с инструкциите на производителя.

Извършете поддръжка на уреда както следва:

1. Подготовка на поддръжка на уреда. → Страница 41
2. Настройте програмата на позиция 1.

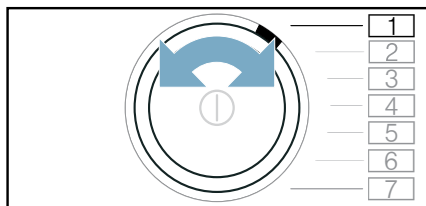

3. Натиснете върху  Drying Aim * (Цел на сушене) и задръжте натиснато, едновременно:
4. Настройте програмата на позиция 4.

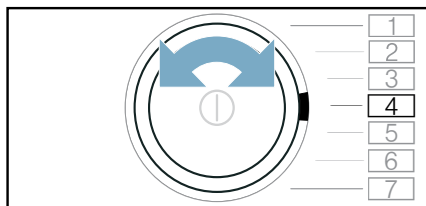

На дисплея се появяват с редуване **CP!** и продължителност на програмата.

5. Натиснете **+**. На дисплея се появяват с редуване **CP2** и продължителност на програмата.
6. Изтеглете контейнера за кондензатна вода водоравно и го изпразнете.

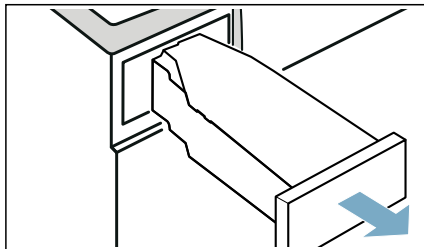

7. Налейте бутилка с оригинален продукт за грижа за уреда и припл. 1 ½ литър топла чешмяна вода в контейнера за кондензат.

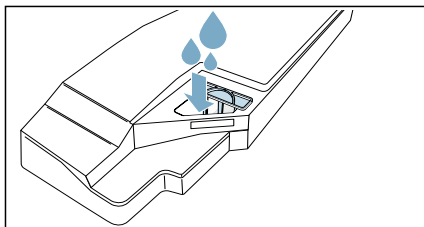

Указание: Дръжте по всяко време пълния контейнер за кондензат хоризонтално, така че да не се разлива течност.

8. Вкарайте контейнера за кондензат докато не прищракне.

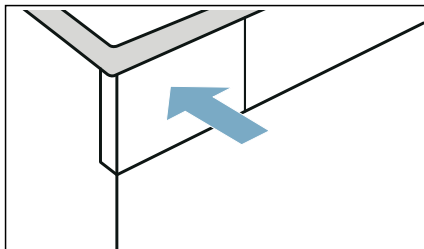

9. Натиснете върху **Start/Reload** (Старт/Презар./Пауза). Поддръжката на уреда стартира и прозвучава сигнал. След около 3 часа време уредът спира на пауза поддръжката и на дисплея мига оставащото времетраене на програмата.

10. Изтеглете контейнера за кондензнатна вода водоравно и го изпразнете.

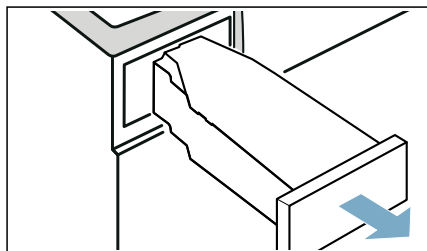

11. Налейте припл. 1 ½ литър топла чешмяна вода в контейнера за кондензнат.

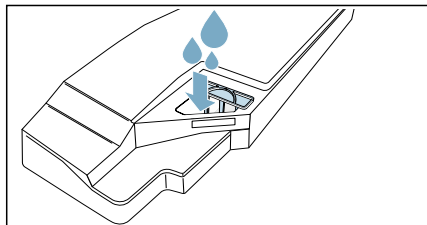

Указание: Дръжте по всяко време пълния контейнер за кондензнат хоризонтално, така че да не се разлива течност.

12. Внимателно наклонете водоравно контейнера за кондензнатна вода и го изпразнете, за да промиете остатъците от оригиналното средство за поддръжка.

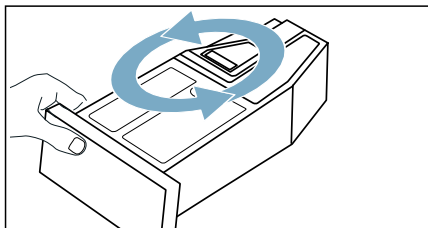

13. Налейте припл. още 1 ½ литър топла чешмяна вода в контейнера за кондензнат.

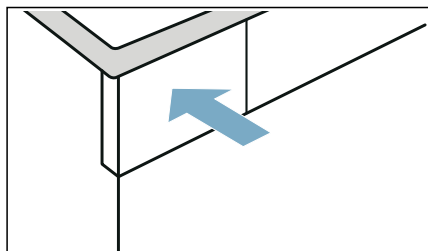

14. Вкарайте контейнера за кондензнат докато не прищракне.



15. Натиснете върху **Start/**



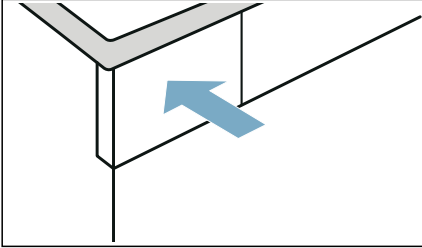

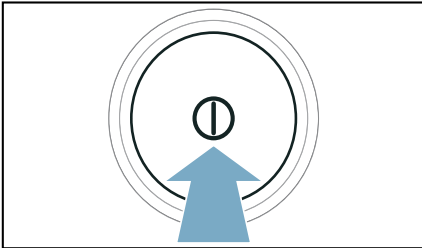
 **Reload** (Старт/Презар./Пауза).

Поддръжката на уреда се продължава. На дисплея се показва **End** в края на поддръжката на уреда и прозвучава сигнал.

16. Изпразнете отново контейнера за кондензирана вода.**17.** Вкарайте контейнера за кондензат докато не прищракне.**18.** Натиснете , за да включите или изключите уреда.

Извършили сте поддръжката на уреда.

Помощ за уреда

Неизправности	Причина/Отстраняване
Уредът не стартира	Проверете щепсела и предпазителите.
Уредът не реагира на задавания и дисплеят показва:  <i>R Ir</i>	<ul style="list-style-type: none"> ■ Замърсена или мокра цедка за влакна може да влоши въздушния поток в уреда при ниски температури на околната среда. <ul style="list-style-type: none"> - Почистете подовия модул и внимателно изсушете цедката за влакна. → <i>Страница 36</i> - Изключете и включете уреда. - натиснете Start/▷ Reload (Старт/Презар./Пауза), за да стартирате отново програмата.
Намачкване.	<ul style="list-style-type: none"> ■ Количеството на зареждане е превишено или е избрана грешна програма за вида на тъканите. Ще намерите всички необходими информации в таблицата с програмите. → <i>Страница 23</i> ■ Извадете прането директно след сушенето от барабана. От стоеното в барабана се образуват гънки.
Изтича вода.	<ul style="list-style-type: none"> ■ Уредът може да стои косо. Нивелирайте уреда. ■ Уверете се, че в подовата част: <ul style="list-style-type: none"> - капакът на топлообменника е правилно заключен. - уплътнението на капака на топлообменника не е замърсено. → <i>Страница 36</i> ■ Ако опционалният маркуч за източване* е инсталиран, уверете се, че маркучът за източване е правилно свързан. → <i>Страница 32</i>
Уредът е в състояние на пауза, но барабанът се върти.	Уредът е разпознал висока температура и е стартиран CoolDown процес. Температурното регулиране може да трае до 10 минути. Можете да прекъснете CoolDown по всяко време чрез отваряне на вратата.
Програмата не стартира	<p>Уверете се, че</p> <ul style="list-style-type: none"> ■ вратата е затворена ■ Child Lock 3 sec.  (Защита за деца 3 сек) е деактивирано ■ натиснато е Start/▷ Reload (Старт/Презар./Пауза) <p>Указание: Ако е настроено забавяне на програмата през — Finished in   (Готово в), програмата стартира на по-късен етап.</p>
Показваната продължителност на програмата се променя по време на процеса на сушене.	Не е налице грешка. Сензорът за влажност определя остатъчната влага в прането и напасва времетраенето на програмата (с изключение на програмите за време).

Прането не се изсушава напълно или е все още твърде влажно.

- След края на програмата топлото пране се усеща като по-влажно, отколкото е в действителност. Разпрострете прането и го оставете да се охлади.
- Напаснете целта при сушене или увеличете степента на сушене. Това увеличава времето на съхнене при запазване на температурата.
- Изберете времева програма за допълнително сушене на все още влажно пране.
- Изберете програма за време за ниско количество на зареждане.
- Не надвишавайте максималното количество за пълнене на дадена програма. → *Страница 23*
- Почистете сензора за влажност в барабана. По сензора за влажност може да се отложи тънък слой котлен камък или остатъци от препарати за пране и поддръжка, които да нарушат функционирането на сензора. → *Страница 39*
- Сушенето е било прекъснато поради прекъсване на електрозахранването, пълен контейнер за кондензната вода или превишаване на максималното време за сушене.

Указание: Обърнете също внимание на препоръките относно прането. → *Страница 26*

Времето на сушене е твърде дълго.

- Уредът може да е замърсен с влакна. Това причинява по-дълго време на сушене.
 - Почистване на подовата част. → *Страница 36*
 - Извършете цялостно сушене с непредварително изсушено пране и количество на зареждане от над 3 кг.

Указание: Автоматичното самопочистване на уреда използва кондензна вода от Вашето пране. Ако постоянно сушите количества на зареждане от по-малко от 3 кг, кондензната вода от Вашето пране не стига за автоматичното самопочистване на уреда. Изсушавайте редовно неизсушеното предварително пране с количество на зареждане от над 3 кг.

- Топлообменникът може да е замърсен с влакна.
 - Извършете обикновена поддръжка на уреда. → *Страница 43*
- Влажният мрежест филтър може да удължи времето на сушене и да окаже влияние върху резултата от сушенето. Добре изсушете цедката за влакна на подовия модул след изплакването. → *Страница 36*
- Блокиран или без свободен достъп вход за въздух на уреда може да удължи времето на сушене. Поддържайте свободен входа за въздух.
- Температура на околната среда, която е по-ниска от 15° C и по-висока от 30° C, може да удължи времето на сушене и да окаже влияние върху резултата от изсушаването.
- Недостатъчна въздушна циркулация в помещението може да удължи времето за сушене. Проветрете добре помещението.

Образуване на миризми в уреда

Извършване на интензивна поддръжка на уреда. → *Страница 44*

Влажността в помещението се покачва.

Проветрете добре помещението.

Необичайни шумове при сушенето.	При сушене се образуват обусловени от работата шумове от помпата и компресора. Те не са признак за грешна функция на уреда.
Въпреки сушенето уредът е студена на допир.	Не е налице грешка. Уредът с топлинната помпа суши ефикасно с ниски температури.
Програмата за сушене е прекъсната.	Ако програмата за сушене се прекъсне поради спиране на тока, стартирайте програмата отново или извадете прането и го разпрострете.
Остатъчна вода в контейнера за кондензатна вода, въпреки че към уреда е свързан маркуч за източване*.	Ако е инсталиран опционалният маркуч за източване*, поради функцията за самопочистване на уреда в контейнера за кондензатна вода остава малко остатъчна вода.
* според оформлението на уреда или наличната принадлежност	

Указание: Ако не можете да отстраните дадена повреда чрез изключване и включване на уреда, се обърнете към службата за обслужване на клиенти. → *Страница 54*



Транспорт на уреда

Предупреждение

Риск от нараняване/материална повреда/повреда на уреда!

Ако се хващате за изпъкнали части на уреда (напр. вратата на уреда), за да го повдигнете или преместите, тези части могат да се счупят и да причинят нараняване.

Не се хващайте за изпъкнали части на уреда, за да премествате уреда.

Предупреждение

Опасност от нараняване!

- Уредът е много тежък. Повдигането може да доведе до нараняване. Не повдигайте уреда сами.
- Уредът има остри ръбове, на които можете да си порежете ръцете. Не дръжте уреда за острите му ръбове. Носете предпазни ръкавици, за да го повдигнете.

Подгответе уреда както следва за транспортиране:

1. Изтеглете контейнера за кондензатна вода водоравно и го изпразнете.

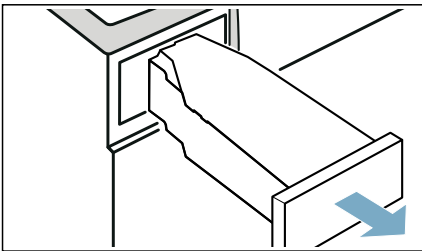

2. Вкарайте контейнера за кондензатна вода обратно в уреда, докато усетите щракване.

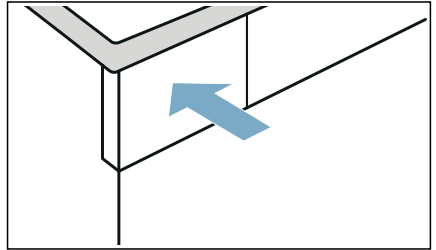

3. Включете уреда.
 4. Настройте произволна програма.
 5. Натиснете върху **Start/Reload** (Старт/Презар./Пауза).
 6. Изчакайте 5 минути. Кондензатната вода се изпомпва.
 7. Изпразнете отново контейнера за кондензирана вода.
 8. Ако е инсталиран, отстранете маркуча за източване от мивката, сифона или канала. → *Страница 32*
- Внимание!**
- Подсигурете маркуча за източване на уреда срещу изплъзване. Не прегъвайте маркуча за източване.
9. Изключете уреда.
 10. Разкачете щепсела на уреда от електрическата мрежа. Уредът сега е готов за транспортиране.

Внимание!

Материални щети и щети по уреда

Въпреки изпомпването в сушилнята винаги се намира малко остатъчна вода в уреда. Останалата вода може да изтече и да причини материални щети. Ето защо транспортирайте уреда в изправено положение.



Стойности на потребление

Таблица със стойности на консумация

Програма	Обороти, с които е центрофугирано прането (в об./мин.)	Продължителност** (в мин)		Разход на енергия** (в kWh)	
Cottons (Памук)		9 кг	4,5 кг	9 кг	4,5 кг
Сухо за гардероб *	1400	152	99	1,81	1,09
	1000	171	109	2,10	1,24
	800	190	119	2,39	1,39
Лесно гладене *	1400	115	74	1,24	0,73
	1000	134	84	1,53	0,88
	800	153	94	1,82	1,03
Easy-Care (Лесна поддръжка)		3,5 кг		3,5 кг	
Сухо за гардероб *	800	64		0,58	
	600	73		0,69	

* Програмна настройка съгласно валидния EN61121 при използване на външен изпускателен маркуч.
 ** В зависимост от вида тъкани, състава на прането за сушене, остатъчната влага на тъканите, настроената степен на сушене, количеството на зареждане, условията на околната среда, както и при активиране на допълнителните функции, стойностите могат да се различават от посочените стойности.

Най-ефикасна програма за тъкани от памук

Следната “Стандартна програма за памук” (обозначена с) е подходяща за сушене на нормално влажно памучно пране и по отношение на комбинирания разход на енергия е най-ефикасна за сушене на мокро памучно пране.

Стандартни програми за памук съгласно актуалната Наредба на ЕС 932/2012			
Програма + цел при сушенето	Зареждане (в кг)	Разход на енергия (в kWh)	Продължителност на програмата (в мин)
Cottons (Памук) + Сухо за гардероб	9/4,5	2,10/1,24	171/109

Настройки на програмата за изпитвания и етикетирание относно енергийната ефективност в съответствие с Директива 2010/30/ЕС.



Технически данни

Размери:

850 x 600 x 640 мм

(височина x ширина x дълбочина)

Тегло:

56 кг (в зависимост от модела)

Свързване към електрическата мрежа:

Мрежово напрежение 220 - 240 V, 50Hz

Номинален ток 10 A

Номинална мощност 800 W

Максимално количество за зареждане:

9 кг

Консумирана мощност в изключено състояние:

0,10 W

Разход на мощност в неизключено състояние:

0,10 W

Вътрешно осветление на барабана*

Температура на околната среда**:

5 - 35°C

Настоящият продукт съдържа светлинни източници с клас на енергийна ефективност F. Светлинните източници се предлагат като резервна част и трябва да се сменят само от обучен специализиран персонал.

* според оформлението на уреда

** При температура на околната среда под 16°C максималното времетраене от 24 часа при функцията — **Finished in** + ⏸ (Готово в) може да е ограничено.



Изхвърляне



Изхвърляйте опаковката и уреда като пазите околната среда.

Уредът е обозначен в съответствие с Европейската директива 2012/19/ЕС относно отпадъци от електрическо и електронно оборудване (waste electrical and electronic equipment – WEEE).

Директивата определя рамката за валидно в целия ЕС връщане и оползотворяване на излезлите от употреба уреди.

Внимание!

Опасност от пожар/опасност от отравяне/материални щети и щети по уреда

Уредът съдържа екологичен, но запалим хладилен агент R290.

Неправилното изхвърляне може да доведе до пожар и до отравяния.

Изхвърляйте уреда професионално и не повреждайте тръбите на веригата на хладилния агент.



Служба за обслужване на клиенти

Ако не можете сами да отстраните повреда чрез изключване и включване на уреда, обърнете се към клиентската служба. → Приложен списък с клиентски служби или на обратната страна на листа

Винаги ще намерим подходящо решение, така ще спестим и ненужното посещение на техник.

Съобщете на службата обслужване на клиенти серийния номер (Е-ном.) и фабричния номер (FD) на уреда.

E-Nr. _____	FD _____
-------------	----------

Е-ном. Серийен номер
FD Фабричен номер

Тези данни ще намерите *според модела:

вътре във вратата*/отворена сервисна клапа* и от задната страна на уреда.

Доверете се на компетентостта на производителя.

Потърсете ни. По този начин сте сигурни, че поправката ще бъде извършена от квалифицирани сервисни техници с оригинални резервни части.



Благодарим Ви, че си купихте домашен уред на Bosch!

Регистрирайте вашето ново устройство на MyBosch сега и спечелете директно от:

- Съвети и трикове от експерти за вашия уред
- Опции за удължаване на гаранцията
- Отстъпки за аксесоари и резервни части
- Дигитален наръчник и всички данни за уреда на едно място
- Лесен достъп до сервизното обслужване за домакински уреди Bosch

Безплатно и лесно регистриране - вкл. и на мобилни телефони:

www.bosch-home.com/welcome



Нуждаете се от помощ? Ще я намерите тук.

Експертен съвет за вашите битови уреди на Bosch, нуждаете се от помощ при проблеми или ремонт от експерти на Bosch.

Научете повече за многото начини, по които Bosch осигурява съдействие:

www.bosch-home.com/service

Данни за контакт на всички страни са посочени в приложената сервизна директория.

Robert Bosch Hausgeräte GmbH

Carl-Wery-Straße 34

81739 München, GERMANY

www.bosch-home.com



9001606884 (0101)

bg