



**BOSCH**

Registrer  
dit nye apparat  
på MyBosch nu,  
og få gratis fordele:  
[bosch-home.com/  
welcome](https://bosch-home.com/welcome)



# Tørretumbler

**WTR87TW0SN**

**da** Brugs- og opstillingsvejledning

## Din nye tørretumbler

Du har valgt en tørretumbler af mærket Bosch.

Brug et par minutter på at læse denne tekst, så du kan lære alle fordelene ved din tørretumbler at kende.

Alle tørretumblere, der leveres fra vores fabrik, bliver grundigt kontrolleret for fejl og mangler, så vi kan være sikre på, at de lever op til de høje kvalitetskrav, som mærket Bosch står for.

Der findes flere oplysninger om vores produkter, tilbehør, reservedele og service på vores hjemmeside [www.bosch-home.com](http://www.bosch-home.com) eller ved henvendelse til vores kundeservicecentre.

Hvis betjenings- og opstillingsvejledningen beskriver forskellige modeller, henvises til forskellene på de pågældende steder.



Tag først tørretumbleren i brug, når du har læst denne betjenings- og opstillingsvejledning igennem!

## Generelt om symboler, signalord, tips og procedurer

### **Advarsel!**

Kombination af dette symbol og signalord advarer om en potentielt farlig situation. Tilsidesættelse af denne anvisning kan medføre tilskadekomst og død.

### **Pas på!**

Dette signalord advarer om en potentielt farlig situation. Tilsidesættelse af denne anvisning kan medføre materielle skader og/eller miljøskader.

### **Anvisning / tip**

Anvisninger om optimal brug af maskinen / andre nyttige oplysninger.

### **1. 2. 3. / a) b) c)**

Handlingsrækkefølger angives med tal eller bogstaver.

■ / -

Opremsninger vises med en firkant-bullet eller med en skråstreg.

# Indholdsfortegnelse

 <b>Anvendelse iht. formål</b> . . . . .	4	Programslut. . . . .	26
 <b>Sikkerhedsanvisninger</b> . . . . .	4	Tag vasketøjet ud, og sluk for apparatet. . . . .	26
Børn/personer/kæledyr . . . . .	4	Tømning af kondensvandbeholder . . . . .	26
Installation. . . . .	5	Fjern fnug . . . . .	27
Funktion . . . . .	8	 <b>Indstilling af apparat</b> . . . . .	29
Rengøring/vedligeholdelse. . . . .	10	Børnesikring . . . . .	29
 <b>Sparetips</b> . . . . .	12	Advarselssignal . . . . .	29
 <b>Opstilling og tilslutning af apparat</b> . . . . .	12	Tilpasse indstillinger . . . . .	29
Leveringsomfang . . . . .	12	 <b>Rengøring og vedligeholdelse</b> . . . . .	31
Opstilling af apparatet. . . . .	12	Rengøring af apparatet . . . . .	31
Tilslutning af apparat . . . . .	14	Rensning af fugtføler . . . . .	32
Inden den første ibrugtagning. . . . .	15	Rengøre bundenhed . . . . .	32
Ekstra tilbehør. . . . .	15	 <b>Hjælpeoplysninger</b> . . . . .	36
 <b>Kort vejledning</b> . . . . .	16	 <b>Transport af apparatet</b> . . . . .	38
 <b>Lær apparatet at kende</b> . . . . .	17	 <b>Forbrugsværdier</b> . . . . .	39
Oversigtsbillede . . . . .	17	Tablet over forbrugsværdier . . . . .	39
Betjeningspanel . . . . .	18	Mest effektive program til tekstiler af bomuld. . . . .	39
 <b>Display</b> . . . . .	18	 <b>Tekniske data</b> . . . . .	40
 <b>Programoversigt</b> . . . . .	21	 <b>Bortskaffelse</b> . . . . .	40
 <b>Programindstillinger</b> . . . . .	22	 <b>Kundeservice</b> . . . . .	41
 <b>Vasketøj</b> . . . . .	23		
Forberede vasketøj. . . . .	23		
Sortering af vasketøj. . . . .	23		
 <b>Betjening af apparatet</b> . . . . .	24		
Læg vasketøjet i apparatet, og tænd for det. . . . .	24		
Indstilling af program . . . . .	25		
Start af program . . . . .	25		
Programforløb. . . . .	25		
Ændre program eller efterfylde vasketøj . . . . .	25		
Afbryde program. . . . .	26		



## Anvendelse iht. formål

- Apparatet er kun beregnet til privat husholdningsbrug.
- Apparatet må ikke opstilles eller anvendes på steder med frostfare og/eller med udendørs forhold. Apparatet kan blive beskadiget, hvis restvand inde i apparatet fryser til is. Hvis slangerne fryser, kan de knække/springe.
- Denne maskine må kun bruges i husholdninger til tørring og opfriskning af vasketøj, som er blevet vasket i vand, og som tåler tørring i tørretumbler (se plejemærkerne på tøjet). Enhver anden anvendelse er ikke anvendelse i henhold til maskinens formål og er ikke tilladt.
- Dette apparat er beregnet til brug op til en højde på maksimalt 4000 meter over havets overflade.

### Inden apparatet tages i brug:

Kontroller apparatet for synlige skader. Tag ikke apparatet i brug, hvis det er beskadiget. Kontakt leverandøren eller kundeservice i tilfælde af problemer.

Læs og følg anvisningerne i brugs- og installationsvejledningen og alle andre dokumenter, som følger med apparatet.

Opbevar dokumentationen til senere brug eller til efterfølgende ejere af apparatet.



## Sikkerhedsanvisninger

Følgende sikkerhedsanvisninger og advarsler har som formål at beskytte brugeren mod tilskadekomst og at forhindre materielle skader på omgivelserne.

Det er derudover vigtigt at tage de nødvendige forholdsregler og udvise den nødvendige omhu ved installation, vedligeholdelse, rengøring og betjening af apparatet.

### Børn/personer/kæledyr



#### Advarsel Livsfare!

Børn og personer, som ikke er i stand til at vurdere de risici, der er forbundet med brugen af apparatet, kan komme til skade eller komme i livsfarlige situationer. Vær derfor opmærksom på følgende:

- Apparatet må bruges af børn over 8 år og af personer med reducerede fysiske, sensoriske eller mentale evner eller af personer med manglende erfaring eller viden, hvis de er under opsyn eller er blevet instrueret om sikker brug af apparatet af og har forstået den potentielle risiko, som brugen af apparatet indebærer.

- Børn må ikke lege med apparatet.
- Børn må ikke rengøre eller vedligeholde apparatet uden at være under opsyn.
- Hold børn under 3 år og kæledyr borte fra apparatet.
- Lad ikke apparatet være uden opsyn, når der er børn eller personer i nærheden, som ikke er i stand til at vurdere risikoen.

### **Advarsel** **Livsfare!**

Børn kan låse sig inde i apparatet og derved komme i en livsfarlig situation.

- Opstil ikke apparatet bag en dør, fordi dette kan spærre for apparatets luge eller forhindre, at den kan åbnes helt.
- Gør følgende, når apparatets skal kasseres: Træk netstikket ud af kontakten, **inden** nedledningen klippes over, og ødelæg derefter låsen i apparatets luge.

### **Advarsel** **Fare for kvælning!**

Børn kan blive fanget i emballage/plastfolie eller emballagedele, hvis de får lov til at lege med dem, eller de kan trække dem over hovedet og blive kvælt. Hold emballage, plastfolie og emballagedele udenfor børns rækkevidde.

### **Advarsel** **Fare for forgiftning!**

Vaskemidler og plejeprodukter kan forårsage forgiftning, hvis de indtages. Søg læge, hvis sådanne midler ved et uheld indtages. Opbevar vaskemidler og plejeprodukter utilgængeligt for børn.

### **Advarsel** **Irritation af øjne/hud!**

Vaskemidler og plejeprodukter kan forårsage irritation, hvis de kommer i kontakt med øjne/hud. Skyl øjne/hud grundigt i tilfælde af kontakt med vaskemidler og plejeprodukter. Opbevar vaskemidler og plejeprodukter utilgængeligt for børn.

## Installation

### **Advarsel** **Fare for elektrisk stød/brand/ materiel skade/beskadigelse af apparatet!**

Det kan medføre farlige situationer, hvis apparatet ikke bliver installeret korrekt. Overhold følgende anvisninger:

- Netspændingen i stikkontakten skal svare til den mærkespænding, som er angivet på apparatet (typeskiltet). Tilslutningseffekten og den krævede sikringsstørrelse er angivet på typeskiltet.

- Apparatets strømforsyning må ikke føres gennem en ekstern tænd/sluk-anordning, som f.eks. en Timer, og det må ikke tilsluttes til en strømkreds, hvor strømforsyningen jævnligt afbrydes.
- Netstikket og sikkerhedsstikkontakten skal passe sammen, og jordforbindelsen skal være korrekt installeret.
- Installationen skal have et tilstrækkeligt stort ledningstværnit.
- Der skal altid være fri adgang til netstikket. Hvis dette ikke er muligt, skal der for at opfylde de relevante sikkerhedsforskrifter indbygges en afbryder (alpolet afbryder) i den permanente installation i overensstemmelse med lovgivningen for elektriske installationer.
- Hvis der bruges en fejlstrømsafbryder, skal den være forsynet med følgende mærke: . Kun med dette mærke er det sikret, at fejlstrømsafbryderen opfylder den gældende lovgivning.

### **Advarsel**

#### **Fare for elektrisk stød/brand/materiel skade/beskadigelse af apparatet!**

Ændring eller beskadigelse af apparatets netledning kan medføre elektrisk stød, kortslutning eller brand som følge af overophedning. Netledningen må ikke lægges i løkker, blive klemt eller ændret, og den må ikke komme i kontakt med varmekilder.

### **Advarsel**

#### **Brandfare/fare for materiel skade/beskadigelse af apparatet!**

Anvendelse af forlængerledninger og multistik kan medføre brand på grund af overophedning eller kortslutning. Tilslut apparatet direkte i en korrekt installeret stikkontakt med jordforbindelse. Brug ikke forlængerledninger, stikdåser med flere udtag eller dobbeltstik.

**⚠ Advarsel****Fare for tilskadekomst/  
materiel skade/beskadigelse  
af apparatet!**

- Apparatet kan vibrere eller bevæge sig under driften med potentiel fare for tilskadekomst eller materielle skader.

Placer apparatet på et rent, plant og solidt underlag, og indjuster apparatet til vandret med skruefødderne ved hjælp af et vaterpas.

- Forkert placering (opstilling) af dette apparat ovenpå en vaskemaskine kan medføre tilskadekomst, materiel skade og/eller beskadigelse af apparatet.

Hvis dette apparat skal placeres ovenpå en vaskemaskine, skal vaskemaskinen som minimum have samme bredde og dybde, som apparatet, og apparatet skal fikseres med et passende montagesæt. → *Side 15*  
Apparatet SKAL sikres med dette montagesæt. Det er ikke tilladt at opstille apparatet ovenpå et andet apparat på nogen anden måde.

- Hvis apparatet transporteres eller løftes i dele, der stikker ud (f.eks. apparatets luge), kan de knække af og derved forårsage tilskadekomst. Brug ikke dele, der stikker ud fra apparatet, til at transportere eller løfte det med.

**⚠ Advarsel****Fare for tilskadekomst!**

- Apparatet er meget tungt. Der er fare for tilskadekomst, når det løftes. Løft ikke apparatet alene.
- Apparatet har skarpe kanter, som kan forårsage snitsår i hænderne. Hold ikke på de skarpe kanter, når apparatet løftes. Brug beskyttelseshandsker, når det løftes.
- Der er fare for snubling og tilskadekomst, hvis apparatets slanger og netledning ikke forlægges korrekt. Læg slanger og ledninger, så der ikke er fare for snubling.

## Funktion

### Advarsel

#### **Eksplodingsfare/brandfare!**

Vasketøj, som har været i kontakt med opløsningsmidler, olie, voks, voksfjerner, fedt eller pletfjerner, kan antændes, når det tørres i maskinen eller endda få apparatet til at eksplodere. Vær derfor opmærksom på følgende:

- Skyl vasketøjet grundigt i varmt vand og sæbe, inden det tørres i maskinen.
- Tøjet skal være vasket, inden det tørres i apparatet.
- Vasketøj, der er blevet rensset med industrielle kemikalier, må ikke tørres i apparatet.

### Advarsel

#### **Eksplodingsfare/brandfare!**

- Ansamlinger af materialerester i fnugfiltret kan antændes under tørringen eller endda medføre, at apparatet begynder at brænde eller eksploderer. Rens fnugfiltret regelmæssigt.
- Bestemte genstande kan antændes under tørringen eller endda medføre, at apparatet begynder at brænde eller eksploderer. Fjern lightere og tændstikker fra lommerne i tøjet.

- Kulstøv eller mel i luften omkring apparatet kan medføre en eksplosion. Sørg for, at området omkring apparatet er rent, når det er i drift.

### Advarsel

#### **Brandfare/fare for materiel skade/beskadigelse af apparatet!**

Apparatet indeholder R290, et kølemiddel, som er miljøvenligt men brændbart. Sørg for, at der ikke er åben ild eller antændelseskilder i nærheden af apparatet.



### Advarsel

#### **Brandfare/fare for materiel skade/beskadigelse af apparatet!**

Hvis programmet afbrydes, inden tørreprocessen er afsluttet, forhindres vasketøjet i at køle tilstrækkeligt ned, hvad der kan medføre, at vasketøjet antændes, eller at der sker materiel skade eller beskadigelse af apparatet.

- Under den sidste del af tørreprocessen bliver vasketøjet i tromlen ikke opvarmet (afkølingsproces). Dette sikrer, at tøjet forbliver på en temperatur, hvor det ikke tager skade.



- Sluk ikke for apparatet, før tørreprocessen er helt afsluttet, med mindre alt vasketøjet tages ud af tromlen med det samme og spredes ud (for at lade varme undslippe).

### **Advarsel**

#### **Fare for forgiftning/materiel skade!**

Kondensvandet er ikke drikkevand og kan være forurenset med fnug fra tøjet. Forurenset kondensvand kan være sundhedsskadeligt og kan forårsage materielle skader.

Må ikke drikkes eller genanvendes.

### **Advarsel**

#### **Fare for forgiftning!**

Rengøringsmidler, som indeholder opløsningsmidler, som f.eks. rensesæbe, kan afgive giftige dampe. Brug ikke rengøringsmidler, der indeholder opløsningsmidler.

### **Advarsel**

#### **Fare for tilskadekomst!**

- Hvis man støtter sig til/sidder på den åbne luge, kan apparatet vælte, hvilket kan medføre tilskadekomst. Brug ikke den åbne luge som støtte.

- Apparatets topplade kan knække, hvis personer står på den, hvilket kan medføre tilskadekomst. Stå ikke ovenpå apparatet.
- Der er fare for håndskader, hvis hænderne stikkes ind i tromlen, mens den stadig drejer rundt. Vent, til tromlen ikke længere drejer.

### **Pas på!**

#### **Fare for materiel skade/ beskadigelse af apparatet**

- Hvis der lægges mere vasketøj i apparatet end den maksimalt tilladte fyldningsmængde, fungerer apparatet eventuelt ikke korrekt, eller der kan opstå materiel skade eller beskadigelse af apparatet. Overskrid ikke den maksimale fyldningsmængde for tørt vasketøj. Sørg for at overholde de maksimale tøj mængder, som er angivet for hvert program.

- Apparatet kan blive beskadiget, hvis det anvendes uden en fnugfanger (f.eks. uden fnugfilter eller fnugbeholder afhængigt af det pågældende apparat), eller hvis fnugfangeren ikke er komplet eller er defekt. Brug ikke apparatet uden fnugfanger, eller hvis fnugfangeren ikke komplet eller er defekt.
- Lette genstande, som hår og fnug, kan blive suget ind i apparatets luftindtag under driften. Sørg for, at lette genstande ikke kommer tæt på apparatet.
- Skum og skumgummi kan blive deformeret eller smelte, hvis de tørres i apparatet. Tør ikke vasketøj, som indeholder skum eller skumgummi i apparatet.
- Anvendelse af en forkert mængde vaskemiddel eller rengøringsmiddel kan medføre materiel skade eller beskadigelse af apparatet. Følg producentens anvisninger ved anvendelse af vaskemidler, plejeprodukter og rengøringsmidler.
- Hvis apparatet bliver overophedet, kan det eventuelt ikke fungere korrekt, eller der kan ske materiel skade eller beskadigelse af apparatet. Sørg for, at apparatets luftindtag aldrig bliver blokeret under driften, og at området omkring apparatet er tilstrækkeligt ventileret.

## Rengøring/vedligeholdelse

### **Advarsel** **Livsfare!**

Apparatet drives med elektricitet. Der fare for elektrisk stød ved kontakt med strømførende komponenter. Vær derfor opmærksom på følgende:

- Sluk for apparatet. Afbryd strømtilførslen til apparatet (træk netstikket ud).
- Rør aldrig ved netstikket med våde hænder.
- Hold i selve stikket, når netstikket tages ud af kontakten, og træk aldrig i netledningen, fordi dette kan beskadige den.
- Der må ikke foretages tekniske ændringer af apparatet eller dets funktioner.

- Reparationer og andre former for arbejde på apparatet må kun udføres af kundeservice eller af en elektriker. Det samme gælder for en eventuel udskiftning af netledningen.
- Der kan bestilles en netledning som reservedel hos kundeservice.

### **Advarsel**

#### **Fare for forgiftning!**

Rengøringsmidler, som indeholder opløsningsmidler, som f.eks. renevæske, kan afgive giftige dampe. Brug ikke rengøringsmidler, der indeholder opløsningsmidler.

### **Advarsel**

#### **Fare for elektrisk stød/materiel skade/beskadigelse af apparatet!**

Det kan medføre en kortslutning, hvis der trænger fugtighed ind i apparatet. Apparatet må ikke rengøres med trykvand, damprenser, slange eller tryksprøjte.

### **Advarsel**

#### **Fare for tilskadekomst/materiel skade/beskadigelse af apparatet!**

Anvendelse af reservedele og tilbehør af andre fabrikater er farligt og kan medføre materiel skade eller beskadigelse af apparatet.

Anvend af sikkerhedsmæssige grunde kun originale reservedele og originalt tilbehør.

### **Pas på!**

#### **Fare for materiel skade/beskadigelse af apparatet**

Rensemidler og midler til forbehandling af vasketøj (f.eks. pletfjerner, forbehandlingsspray osv.) kan forårsage skader, hvis de kommer i kontakt med apparatets overflader. Vær derfor opmærksom på følgende:

- Lad ikke sådanne midler komme i kontakt med apparatets overflader.
- Apparatet må kun rengøres med vand og en blød fugtig klud.
- Fjern altid dråber eller rester af vaskemiddel med det samme.

## Sparetips

- Centrifuger vasketøjet inden tørringen. Mere tørt vasketøj reducerer programvarigheden og sænker energiforbruget.
- Fyld apparatet med den maksimale tøjmenge for programmet.

**Bemærk:** Overskridelse af den maksimale tøjmenge forlænger programvarigheden og forøger energiforbruget.

- Anvend apparatet i et godt ventileret rum, og sørg for, at apparatets luftindtag er utildækket, så luftudskiftningen ikke hindres.
- Fjern fnuggene inde i apparatet med regelmæssige mellemrum. Et fyldt fnugfilter forlænger programvarigheden og forøger energiforbruget.
- Hvis apparatet ikke betjenes i længere tid inden programstart eller efter programslut, skifter det automatisk over til energisparetilstand. Display og indikatorlamper slukkes efter nogle minutter, og  (Start/Pause) blinker. Energisparetilstanden afsluttes, når apparatet betjenes, f.eks. hvis lugen åbnes eller lukkes.

## Opstilling og tilslutning af apparat

### Leveringsomfang

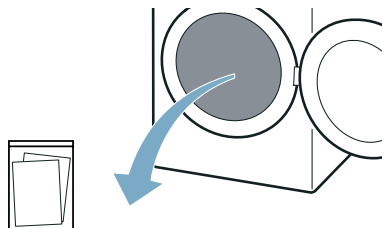

Leveret dokumentation (f.eks. brugs- og opstillingsvejledning)

1. Fjern alt emballagemateriale og alle beskyttelsesafdækninger fra apparatet.
2. Åbn lugen.
3. Tag alt tilbehøret ud af tromlen. Nu kan apparatet opstilles og tilsluttes.

### Pas på!

#### Materielle skader og skader på apparatet

Genstande inde i tromlen, som ikke hører med til apparatets drift, kan medføre materielle skader og skader på apparatet. Fjern sådanne genstande samt alt tilbehør fra tromlen.

### Opstilling af apparatet

#### Advarsel Livsfare!

Børn kan låse sig inde i apparatet og derved komme i en livsfarlig situation.

- Opstil ikke apparatet bag en dør, fordi dette kan spærre for apparatets luge eller forhindre, at den kan åbnes helt.

- Gør følgende, når apparatets skal kasseres: Træk netstikket ud af kontakten, **inden** nedledningen klippes over, og ødelæg derefter låsen i apparatets luge.

**Advarsel****Eksplisionsfare/brandfare!**

Kulstøv eller mel i luften omkring apparatet kan medføre en eksplosion. Sørg for, at området omkring apparatet er rent, når det er i drift.

**Advarsel****Brandfare/fare for materiel skade/ beskadigelse af apparatet!**

Apparatet indeholder R290, et kølemiddel, som er miljøvenligt men brændbart.

Sørg for, at der ikke er åben ild eller antændelseskilder i nærheden af apparatet.

**Advarsel****Fare for tilskadekomst/materiel skade/ beskadigelse af apparatet!**

- Apparatet kan vibrere eller bevæge sig under driften med potentiel fare for tilskadekomst eller materielle skader. Placer apparatet på et rent, plant og solidt underlag, og indjuster apparatet til vandret med skruefodderne ved hjælp af et vaterpas.

- Forkert placering (opstilling) af dette apparat ovenpå en vaskemaskine kan medføre tilskadekomst, materiel skade og/eller beskadigelse af apparatet.

Hvis dette apparat skal placeres ovenpå en vaskemaskine, skal vaskemaskinen som minimum have samme bredde og dybde, som apparatet, og apparatet skal fikseres med et passende montagesæt.

→ Side 15

Apparatet SKAL sikres med dette montagesæt. Det er ikke tilladt at opstille apparatet ovenpå et andet apparat på nogen anden måde.

- Hvis apparatet transporteres eller løftes i dele, der stikker ud (f.eks. apparatets luge), kan de knække af og derved forårsage tilskadekomst. Brug ikke dele, der stikker ud fra apparatet, til at transportere eller løfte det med.

**Advarsel****Fare for tilskadekomst!**

- Apparatet er meget tungt. Der er fare for tilskadekomst, når det løftes. Løft ikke apparatet alene.
- Apparatet har skarpe kanter, som kan forårsage snitsår i hænderne. Hold ikke på de skarpe kanter, når apparatet løftes. Brug beskyttelseshandsker, når det løftes.

**Pas på!****Fare for materiel skade/beskadigelse af apparatet**

Hvis apparatet bliver overophedet, kan det eventuelt ikke fungere korrekt, eller der kan ske materiel skade eller beskadigelse af apparatet.

Sørg for, at apparatets luftindtag aldrig bliver blokeret under driften, og at området omkring apparatet er tilstrækkeligt ventileret.

## Pas på!

### Materielle skader og skader på apparatet

Der er blevet udført en funktionstest af apparatet, inden det forlod fabrikken, og det kan derfor indeholde restvand. Dette restvand kan løbe ud, hvis apparatet vippes mere end 40°.

### Opstil apparatet på følgende måde:

1. Opstil apparatet på et rent, plant og fast underlag.
2. Kontroller, at apparatet er indjusteret til vandret med et vaterpas.

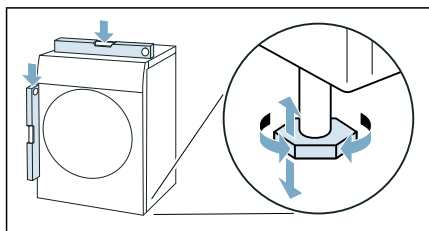

3. Indjuster eventuelt apparatet ved at dreje på apparatets fødder. Nu kan apparatet tilsluttes.

### Anvisninger

- Alle apparatets fødder skal stå fast på underlaget.
- Hvis apparatet er forkert indjusteret, kan der opstå støj og vibrationer og ucentreret tromlebevægelse, og der kan løbe restvand ud af apparatet.

### Tilslutning af apparat

#### Advarsel

#### Fare for elektrisk stød/brand/materiel skade/beskadigelse af apparatet!

Det kan medføre farlige situationer, hvis apparatet ikke bliver installeret korrekt. Overhold følgende anvisninger:

- Netspændingen i stikkontakten skal svare til den mærkespænding, som er angivet på apparatet (typeskiltet). Tilslutningseffekten og den krævede sikringsstørrelse er angivet på typeskiltet.
- Apparatets strømforsyning må ikke føres gennem en ekstern tænd/sluk-anordning, som f.eks. en Timer, og det må ikke tilsluttes til en strømkreds, hvor strømforsyningen jævnligt afbrydes.
- Netstikket og sikkerhedsstikkontakten skal passe sammen, og jordforbindelsen skal være korrekt installeret.
- Installationen skal have et tilstrækkeligt stort ledningstværsnit.
- Der skal altid være fri adgang til netstikket. Hvis dette ikke er muligt, skal der for at opfylde de relevante sikkerhedsforskrifter indbygges en afbryder (alpolet afbryder) i den permanente installation i overensstemmelse med lovgivningen for elektriske installationer.
- Hvis der bruges en fejlstrømsafbryder, skal den være forsynet med følgende mærke:  Kun med dette mærke er det sikret, at fejlstrømsafbryderen opfylder den gældende lovgivning.

#### Advarsel

#### Fare for elektrisk stød/brand/materiel skade/beskadigelse af apparatet!

Ændring eller beskadigelse af apparatets netledning kan medføre elektrisk stød, kortslutning eller brand som følge af overophedning. Netledningen må ikke lægges i løkker, blive klemt eller ændret, og den må ikke komme i kontakt med varmekilder.

**Advarsel****Brandfare/fare for materiel skade/  
beskadigelse af apparatet!**

Anvendelse af forlængerledninger og multistik kan medføre brand på grund af overophedning eller kortslutning. Tilslut apparatet direkte i en korrekt installeret stikkontakt med jordforbindelse. Brug ikke forlængerledninger, stikdåser med flere udtag eller dobbeltstik.

**Advarsel****Fare for tilskadekomst!**

Der er fare for snubling og tilskadekomst, hvis apparatets slanger og netledning ikke forlægges korrekt. Læg slanger og ledninger, så der ikke er fare for snubling.

**Tilslut apparatet på følgende måde:**

1. Stik apparatets netstik i en passende stikkontakt.
  2. Kontroller, at netstikket er fast placeret i stikkontakten.
- Apparatet er nu klar til drift.

**Pas på!****Materielle skader og skader på  
apparatet**

Apparatet indeholder kølemiddel og kan blive beskadiget, hvis det sættes i drift umiddelbart efter transporten. Lad apparatet stå i ro i to timer, inden det tages i brug.

**Bemærk:** Lad i tvivlstilfælde en kvalificeret fagmand opstille apparatet.

**Inden den første ibrugtagning****Inden apparatet tages i brug:**

Kontroller apparatet for synlige skader. Tag ikke apparatet i brug, hvis det er beskadiget. Kontakt leverandøren eller kundeservice i tilfælde af problemer.

**Bemærk:** Efter korrekt opstilling og tilslutning er apparatet klar til drift. Det er ikke nødvendigt at foretage sig mere.

**Ekstra tilbehør**





Det ekstra tilbehør kan bestilles\* hos kundeservice:

- **Uldkurv:**  
Uldkurven bruges til enkeltvis tørring og luftning af uldtekstiler, sportssko eller tøjdyr.  
– Bestillingsnr.: **WM220600**.
- **Repos:**  
Lettere ilægning / udtagning af vasketøj ved opstilling af tørretumbleren på en forhøjning. Vasketøjet kan transporteres med vasketøjskurven, som er integreret i platformen.  
– Bestillingsnr.: **WTZPW20D**.
- **Montagesæt til vaskesøjle:**  
Tørretumbleren kan opstilles pladsbesparende på en egnet vaskemaskine af samme dybde og bredde. Tørretumbleren må udelukkende fastgøres til vaskemaskinen med dette montagesæt.  
– Bestillingsnr. med udtrækkelig bordplade: **WTZ27400**  
– Bestillingsnr. uden udtrækkelig bordplade: **WTZ27410**.
- **Tilslutningssæt:**  
Kondensvandet fra apparatet kan afledes gennem en afløbsslange til spildevandssystemet. I så fald er det ikke nødvendigt at tømme kondensvandbeholderen under tørringen samt efter hver tørring.  
– Bestillingsnr.: **WTZ1110**

\* afhængigt af apparatets udstyr

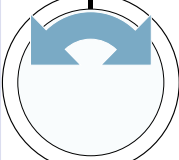
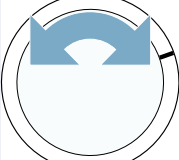
## Kort vejledning

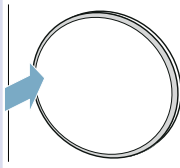
**Bemærk:** Apparatet skal opstilles og tilsluttes korrekt. → Side 12

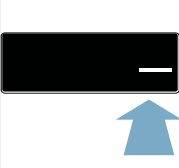
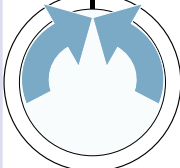
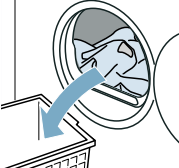
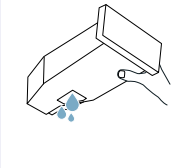
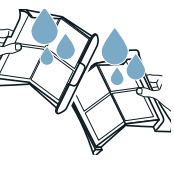
<b>1</b>	<b>Inden programstart:</b>			
		Sorter vasketøjet.	Tænd for apparatet.	Vælg program.
<b>2</b>				
	Luk lugen op, og læg vasketøjet ind.	Luk lugen.	Om ønsket: Vælg andre programindstillinger.	Start programmet.
<b>3</b>	<b>Efter programslut:</b>			
		Sluk for apparatet.	Luk lugen op, og tag vasketøjet ud.	Tøm kondensvandbeholderen.
<b>4</b>				
	Fjern frug.			

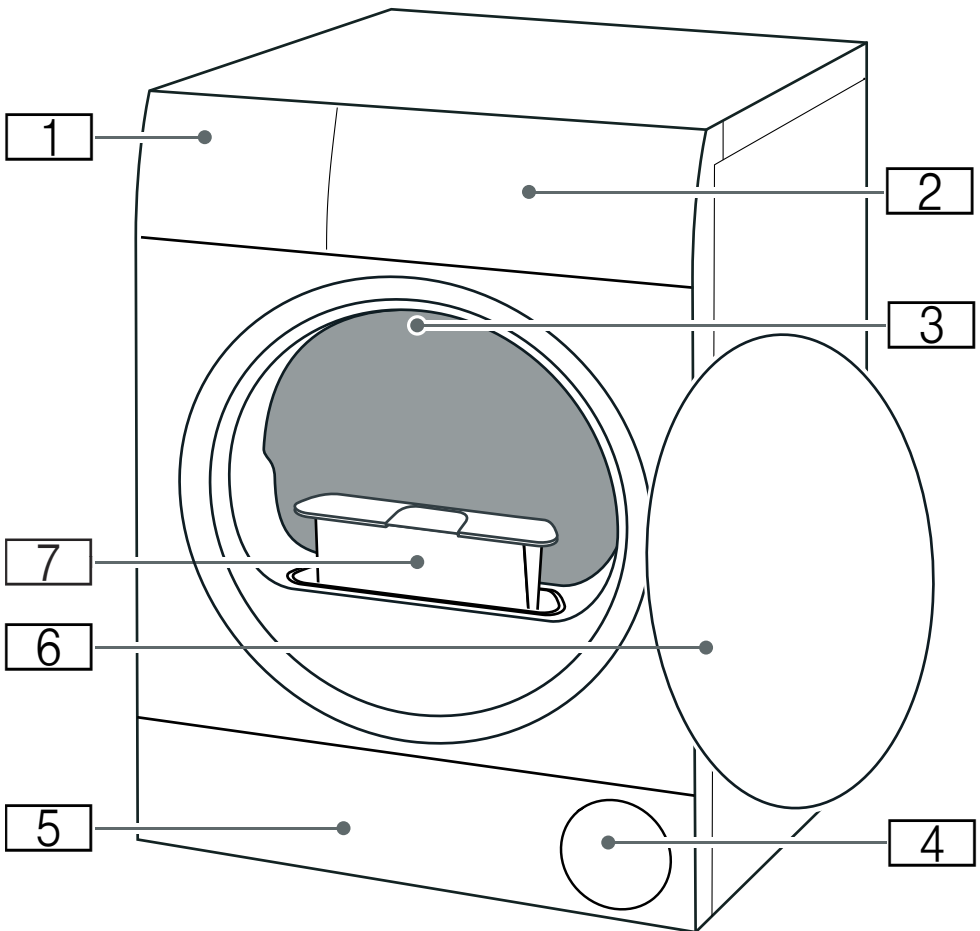

 **Lær apparatet at kende****Overigtsbillede**

- 1** Kondensvandbeholder
- 2** Betjeningspanel
- 3** Indvendig belysning i tromlen (afhængigt af apparatets udstyr)
- 4** Luftindtag
- 5** Serviceklap i bundenhed
- 6** Luge
- 7** Fnugfilter

## Betjeningspanel

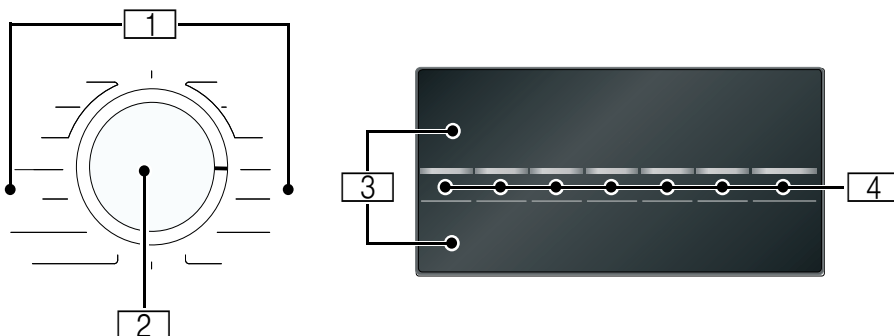







- 1 Programmer**
- 2 Programvælger**
  - Tænd/sluk af apparat
  - Indstilling af program/tørringsresultat
- 3 Display**  
Visning af indstillinger og oplysninger
- 4 Taster**  
til programindstillinger og ekstra funktioner/indstilling af apparatet



## Display









Indikator	Beskrivelse	Oplysninger
	<b>Programstatus:</b>	<b>lyser:</b> statusvisning
	Tørring	
	Strygetørt	
	Skabstørt	
	Antikrøl funktion	
	Pause	
<i>End</i>	Programslut	
<b>00:00</b>	Programvarighed	Forventet programvarighed i timer og minutter.
F.eks. ☹ 02:45	Forsinkelse af program	Bruges ved indstilling og aktivering af Færdig-om tid
	Tøm kondensvandbeholder → <i>Side 26</i>	<ul style="list-style-type: none"> <li>■ Tøm kondensvandbeholderen, og sæt den ind igen. → <i>Side 26</i> Tryk derefter på ▷   (Start/Pause).</li> <li>■ Når den valgfri option afløbsslange* er installeret, skal det kontrolleres, at afløbsslangen: <ul style="list-style-type: none"> <li>- er korrekt tilsluttet.</li> <li>- er ført uden knæk.</li> <li>- ikke er blokeret eller tilstoppet, f.eks. af aflejringer.</li> </ul> </li> <li>■ Kontroller, om der er fremmedlegemer i bundenheden. Luk serviceklappen op, og fjern fremmedlegemer.</li> </ul>
	Fnugfilter Bundenhed	Fjern fnug → <i>Side 27</i> Rengør bundenhed → <i>Side 32</i>

<b>Hot</b>	CoolDown	<p>Ved tørring kan der opstå høje temperaturer. CoolDown-processen sænker temperaturen i tromlen for at afkøle vasketøjet. Hvis lugen ikke bliver åbnet, starter CoolDown-processen automatisk efter 30 sekunder i følgende tilfælde:</p> <ul style="list-style-type: none"> <li>■ programmet sættes på pause</li> <li>■ programmet afbrydes</li> </ul> <p>Apparatet kan stadigvæk betjenes under CoolDown-processen.</p> <p><b>Anvisninger</b></p> <ul style="list-style-type: none"> <li>■ Under CoolDown-processen fortsætter tromlen med at rotere, også når apparatet er sat på pause.</li> <li>■ Undlad at ændre programmet under CoolDown-processen.</li> <li>■ Temperaturreguleringen kan vare op til 10 minutter.</li> </ul>
------------	----------	---



### Programindstillinger

Flere oplysninger om programindstillinger: → *Side 22*

	Start af program eller pause/afbryde	<ul style="list-style-type: none"> <li>■ <b>lyser:</b> Program startet.</li> <li>■ <b>blinker:</b> Program sat på pause.</li> </ul>
	Tørringsgrad	Tørringsgrad for et tørringsresultat aktiveret
	Antikrøl funktion	Antikrøl funktion 60 min. aktiveret
		Antikrøl funktion 120 min. aktiveret
	Tidsprogram	Tidsprogram aktiveret
	Skånetørring	Skånetørring af sarte tekstiler aktiveret

### Indstillinger

Flere oplysninger om apparatets indstillinger: → *Side 29*

	Børnesikring	<ul style="list-style-type: none"> <li>■ <b>lyser:</b> Børnesikring er aktiveret</li> <li>■ <b>blinker:</b> Panelet kan ikke betjenes. Børnesikringen er aktiv. → <i>Side 29</i></li> </ul>
	Advarselssignal	Advarselssignal ved programslut er aktiveret
600 - 1800 	Centrifugeringshastighed (i o/min.)	Tilpasning af centrifugeringshastighed for forinden centrifugeret vasketøj











## Programoversigt

Program	Maks. tøjmenge
<b>Programnavn</b> Kort forklaring af programmet hvh. forklaring af, hvilke tekstiler det er egnet til.	<b>Maksimal tøj- mængde beregnet efter tøjets vægt i tør tilstand</b>
<b>Bomuld</b> Slidstærke tekstiler, kogefaste tekstiler af bomuld eller hør.	<b>8 kg</b>
<b>Sport</b> Hurtigtørrende tekstiler af funktionsfibre og syntetiske fibre.	<b>1,5 kg</b>
<b>Håndklæder</b> Slidstærke håndklæder og badekåber af bomuld.	<b>6 kg</b>
<b>Mix</b> Blandede tekstiler af bomuld og syntetiske fibre.	<b>3 kg</b>
<b>Tidsprogram varmt</b> Tidsprogram til alle tekstiltyper undtagen silke. Velegnet til for-tørret eller let fugtigt vasketøj eller til eftertørring af tykke tekstiler med flere lag. <b>Anvisninger</b> <ul style="list-style-type: none"> <li>■ Tør udelukkende uld, sportssko og tøjdyr med uldkurven.</li> <li>■ I tidsprogrammet bliver restfugtigheden i vasketøjet ikke registreret automatisk. Gentag programmet, og forlæng evt. programvarigheden, hvis vasketøjet stadig er for fugtigt efter tørringen. → "Programindstillinger" på side 22</li> </ul>	<b>3 kg</b> <b>maks. tøjmenge for uld/tøjdyr i kur- ven: 1 kurvfyldning</b> <b>maks. mængde for tørring af sko i kur- ven: 1 par</b>
<b>Tidsprogram koldt</b> Tidsprogram til alle tekstiltyper undtagen uld og silke. Til opfriskning eller luftning af tøj, som kun har været brugt kortvarigt. <b>Bemærk:</b> Programvarigheden kan indstilles. → "Programindstillinger" på side 22	<b>3 kg</b>
<b>Strygelet</b> Tekstiler af syntetiske eller blandede fibre.	<b>3,5 kg</b>
<b>Skjorter</b> Skjorter/bluser af bomuld, hør, syntetiske eller blandede fibre. <b>Bemærk:</b> Efter tørringen skal vasketøjet stryges eller hænges op. Så fordeles restfugtigheden jævnt.	<b>1,5 kg</b>
<b>Hurtig 40'</b> Blandet vasketøj af syntetiske fibre og let bomuld.	<b>2 kg</b>

<b>Uldfinish</b>	<b>0,5 kg</b>
Maskinvaskbare tekstiler af uld eller med indhold af uld.	
<b>Anvisninger</b>	
<ul style="list-style-type: none"> <li>■ Tekstilerne bliver blødere, men ikke tørret.</li> <li>■ Tag tekstilerne ud, når programmet er slut, og lad dem tørre.</li> </ul>	
<b>Finvask</b>	<b>2 kg</b>
Sarte, vaskbare tekstiler af f.eks. satin, syntetiske eller blandede fibre.	

## P+ Programindstillinger

Programindstilling	Funktion
<b>Bemærk:</b> Nogle indstillinger kan ikke aktiveres i alle programmer. De aktiverede indstillinger vises ved programvælgeren (tørringsresultat) eller lyst fremhævet i displayet. Aktiverede indstillinger kan ændres eller deaktiveres ved at dreje på programvælgeren eller ved igen at trykke på de pågældende taster.	
<b>Tørringsresultat :</b>	Tørringsresultatet fastlægger, hvor fugtigt eller tørt vasketøjet er ved programmets afslutning. Vælg tørringsresultat svarende til det pågældende vasketøj med programvælgeren.
<b>Ekstra skabstørt</b>	Tykke tekstiler med flere lag, som er vanskelige at tørre.
<b>Skabstørt</b>	Normalt vasketøj med ét lag.
<b>Strygetørt</b>	Normalt vasketøj med ét lag, som skal være fugtigt efter tørringen, så det kan stryges eller hænges op.
 (Tilpasser tørring)	Hvis vasketøjet er for fugtigt efter tørringen, kan tørringsgraden tilpasses og forøges med trin fra  til  . Dette forlænger programvarigheden ved uændret temperatur. Når tørringsgraden er blevet indstillet for et tørringsresultat, forbliver indstillingen stadig gemt, også når apparatet bliver slukket.
 (Tidstørring)	Tørretiden ved <b>tidsprogrammer</b> kan indstilles til maksimalt 3 timer i trin på 10 minutter.
 (Færdig om)	<b>Inden programstart</b> kan programmets afslutning forskydes op til maksimalt 24 timer. I displayet vises det indstillede antal timer, f.eks. 8h, som tæller ned, indtil programmet begynder. Efter programstart vises programvarigheden. <b>Bemærk:</b> Programvarigheden er indeholdt i Færdig om-tiden.
 (Antikrøl)	Tromlen bevæger sig med regelmæssige mellemrum efter tørringen for at undgå, at tøjet bliver krøllet. Den automatiske antikrøl-funktion kan aktiveres eller deaktiveres til 60 minutter (  ) eller 120 minutter (  ).
 (Skånetør)	Reduceret temperatur til sarte tekstiler, som f.eks. polyacryl eller elastan, kan forlænge tørretiden.



## Vasketøj

### Forberede vasketøj



#### Advarsel

#### Eksplosionsfare/brandfare!

Bestemte genstande kan antændes under tørringen eller endda medføre, at apparatet begynder at brænde eller eksploderer.

Fjern lightere og tændstikker fra lommerne i tøjet.

#### Pas på!

#### Skader på tromle og tekstiler

Tromlen og tekstilerne kan blive beskadiget under tørringen, hvis der ligger genstande i tøjets lommer. Fjern alle genstande, som f.eks. metaldele fra lommerne i tøjet.

Forbered vasketøjet på følgende måde:

- Bind stofbælter, forklædebånd osv. sammen, anvend evt. en vaskepose.
- Luk lynlåse, hægter, maller og knapper. Knap store stykker vasketøj til, f.eks. betræk.
- Tør altid meget små tekstiler, f.eks. babystrømper, sammen med store stykker vasketøj, f.eks. håndklæder.
- Anvend et tidsprogram til enkelte stykker vasketøj.
- Strikkede tekstiler, som T-shirts og sportstøj kryber ofte ved den første tørring. Anvend et skåneprogram.
- Tør ikke strygelet vasketøj for længe. Det medfører forøget krølning af tøjet.
- Nogle vaske- og plejemidler, f.eks. stivelse eller skyllemidler, indeholder partikler, som kan aflejre sig på fugtføleren. Dette kan forringe følerens funktion og dermed også tørreresultatet.

#### Anvisninger

- Doser vaske- og plejemidler iht. producentens angivelser ved vask af tøj, der skal tørres i tørretumbler.
- Rens fugtføleren regelmæssigt  
→ Side 32.

### Sortering af vasketøj

**Bemærk:** Læg vasketøjsstykkerne enkeltvis ind i apparatet. For at opnå et godt tørringsresultat må vasketøjet ikke være klumpet sammen.

#### Pas på!

#### Beskadigelse af tørretumbler eller tekstiler

Tørring af uegnet vasketøj kan beskadige både apparatet og tøjet. Sorter vasketøjet i henhold til angivelserne på plejeetiketterne inden tørringen:

- Tåler tørretumbler
- Tørring ved normal temperatur
- Tørring ved lav temperatur
- Tåler ikke tørring i tørretumbler

Vær opmærksom på følgende ved sorteringen af vasketøjet til tørring:

- For at opnå en ensartet tørring skal vasketøjet være af samme stoftype og struktur. Hvis tynde tekstiler tørres sammen med tykke tekstiler eller tekstiler med flere lag stof, bliver de tørret uensartet.
- Følg tekstilbeskrivelserne for tørreprogrammerne.  
→ "Programoversigt" på side 21

**Bemærk:** Hvis vasketøjet føles for fugtigt efter tørringen, kan det eftertørres med et tidsprogram.

### Pas på!

#### Materielle skader på apparat eller tekstiler

Følgende tekstiler må **ikke** tørres i apparatet:

- Vasketøj, som er forurenset med opløsningsmidler, voks eller fedt.
- Uvaskede tekstiler.
- Lufttætte tekstiler, f.eks. gummibelagt tøj.
- Sarte tekstiler, f.eks. silke, syntetiske gardiner.



## Betjening af apparatet

### Læg vasketøjet i apparatet, og tænd for det.

**Bemærk:** Apparatet skal opstilles og tilsluttes korrekt. → Side 12

1. Forbered og sorter vasketøjet.
2. Drej programvælgeren for at tænde for apparatet.

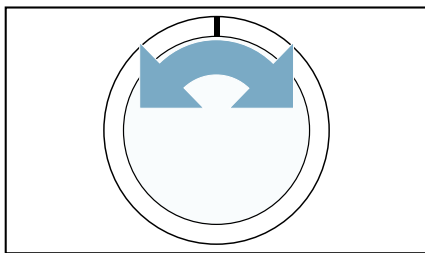

3. Luk lugen op.  
Kontroller, at tromlen er helt tømt.  
Tøm den eventuelt.

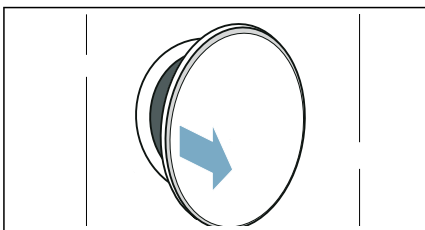

4. Læg vasketøjet løst ind i tromlen.

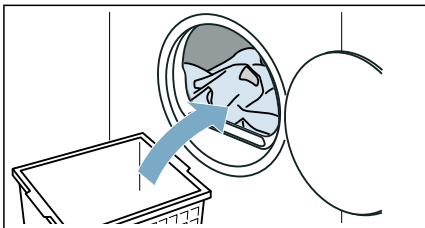

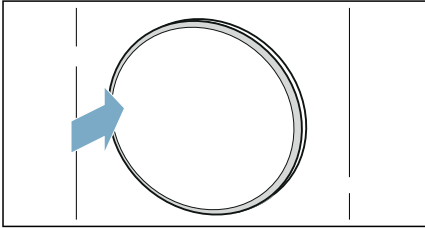

## 5. Luk lugen.

**Pas på!****Risiko for materielle skader på apparat eller tekstiler.**

Pas på, at der ikke kommer vasketøj i klemme i lugen.



**Bemærk:** Apparatets tromle er belyst indvendig, når lugen åbnes, lukkes og efter start af program. Den indvendige belysning i tromlen slukkes automatisk.

**Indstilling af program**

**Bemærk:** Hvis børnesikringen er aktiveret, skal den først deaktiveres, inden der kan indstilles et program.  
→ Side 29

## 1. Indstil det ønskede program.

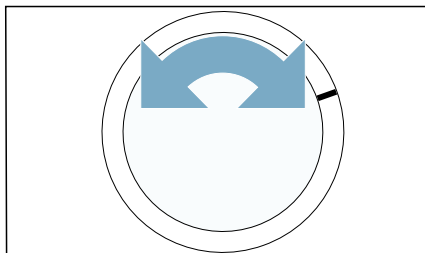

2. Tilpas om ønsket programindstillingerne.  
→ "Programindstillinger" på side 22

**Start af program**

Tryk på **▶||** (Start/Pause).

**Bemærk:** Aktiver børnesikringen, hvis det skal forhindres, at programmet utilsigtet ændres. → Side 29

**Programforløb**

Programstatus vises i displayet.

**Bemærk:** Når der vælges et program, vises den forventede varighed ved maksimal tøjmenge. Under tørringen måler fugtføleren restfugtigheden i vasketøjet. Under tørringen bliver programmets varighed og visningen af den resterende tid automatisk tilpasset i forhold til restfugtigheden (bortset fra ved tidsprogrammer).

**Ændre program eller efterfylde vasketøj**

Under tørringen kan der når som helst tages vasketøj ud / efterfyldes vasketøj, og programmet kan tilpasses eller ændres.

1. Luk lugen op, eller tryk på **▶||** (Start/Pause) for at sætte apparatet på pause.  
**Bemærk:** Når CoolDown er aktiveret, fortsætter tromlen også med at rotere i pausetilstand. CoolDown kan når som helst afbrydes ved at åbne lugen.
2. Efterfyldning eller udtagning af vasketøj.
3. Om ønsket kan der vælges et andet program eller en anden programindstilling. → "Programoversigt" på side 21  
→ "Programindstillinger" på side 22

## da Betjening af apparat

**Bemærk:** Undlad at ændre programmet under CoolDown-processen.

4. Luk lugen.
5. Tryk på  (Start/Pause).

**Bemærk:** Programvarigheden i displayet bliver opdateret i forhold til tøj mængden og vasketøjets restfugtighed. De viste værdier kan ændre sig, hvis programmet eller tøj mængden ændres.

## Afbryde program

Programmet kan når som helst afbrydes ved at åbne lugen eller ved at trykke på tasten  (Start/Pause).

### Pas på!

#### **Brandfare. Vasketøj kan blive antændt.**

Hvis programmet afbrydes, skal alt vasketøjet tages ud og bredes ud, så varmen kan undslippe.

## Programslut

I displayet vises meddelelsen: *End*

## Tag vasketøjet ud, og sluk for apparatet

1. Tag vasketøjet ud.

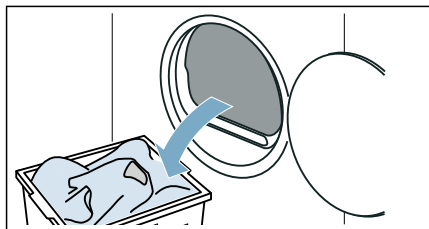

2. Drej programvælgeren for at slukke for apparatet.

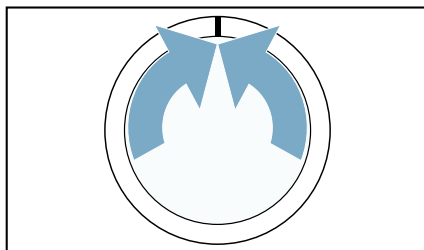

## Tømning af kondensvandbeholder

**Bemærk:** Tøm altid kondensvandbeholderen efter hver tørring, fordi det efterfølgende tørreprogram kan blive afbrudt, fordi kondensvandbeholderen er fyldt.

1. Træk kondensvandbeholderen ud i vandret stilling.

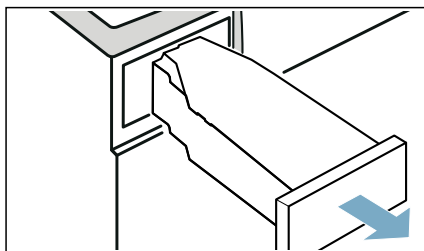

2. Hæld kondensvandet ud.

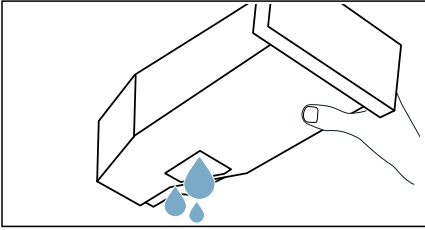

### Pas på!

#### Risiko for sundhedsskader og materielle skader

Kondensvand er ikke drikkevand og kan være tilsmudset af fnug fra tøjet. Forurenet kondensvand kan medføre sundhedsskader og materielle skader. Det må ikke drikkes eller anvendes til andre formål.

3. Skyd kondensvandbeholderen ind i apparatet, til den går mærkbart i indgreb.

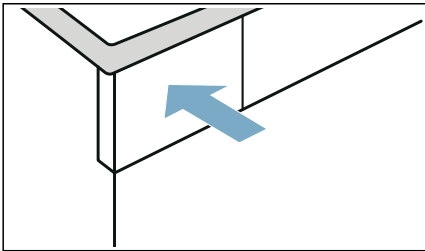

## Fjern fnug

**Bemærk:** Under tørringen bliver fnug og hår fra vasketøjet opsamlet i fnugfiltret. Et tilstoppet eller snavset fnugfilter reducerer luftstrømmen, så apparatet ikke er i stand til at opnå sin fulde ydeevne. Snavsede fnugfiltre forøger strømforbruget og forlænger tørretiden.

#### Rens fnugfiltret efter hver tørring:

1. Luk lugen op, og fjern fnuggene fra den.

2. Træk det todelte fnugfilter ud.

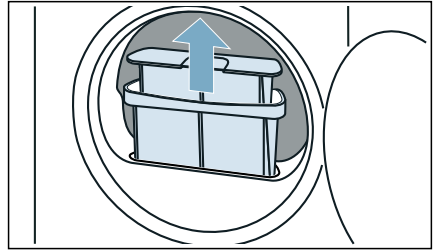

3. Fjern fnuggene fra fordybningen ved fnugfiltret. Pas på, at der ikke falder fnug ned i den åbne filterskakt.

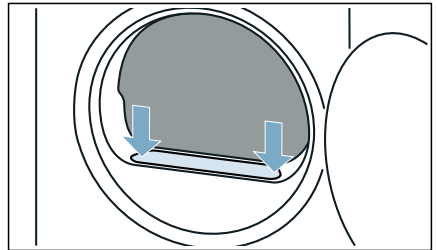

4. Træk det todelte fnugfilter fra hinanden.

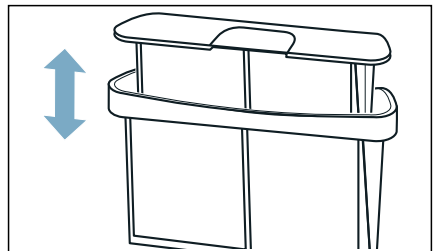

## da Betjening af apparat

5. Klap begge filtre op.

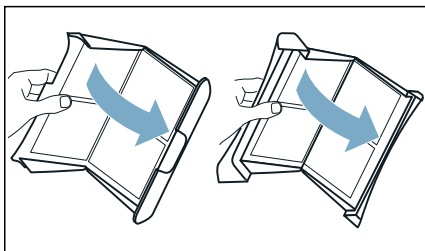

6. Fjern alle fnug fra begge filtre.

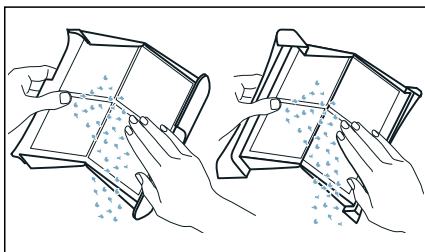

7. Skyl fnuggene af under rindende varmt vand.

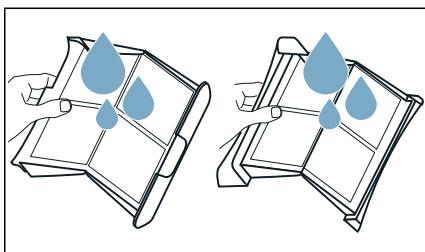

8. Tør fnugfiltrene af, klap dem sammen, og sæt dem ind igen.

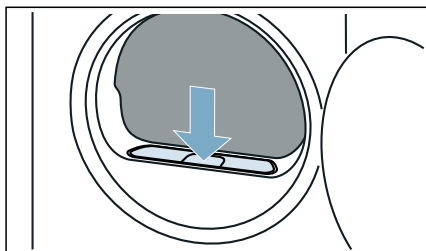

### **Pas på!** **Fare for materiel skade/beskadigelse af apparatet**

Apparatet kan blive beskadiget, hvis det anvendes uden en fnugfanger (f.eks. uden fnugfilter eller fnugbeholder afhængigt af det pågældende apparat), eller hvis fnugfangeren ikke er komplet eller er defekt.

Brug ikke apparatet uden fnugfanger, eller hvis fnugfangeren ikke komplet eller er defekt.





## Indstilling af apparat

Apparatets indstillinger kan aktiveres/deaktiveres direkte eller tilpasses.

### Børnesikring

Børnesikringen af apparatet kan aktiveres eller deaktiveres. Når børnesikringen er aktiveret, kan panelet ikke uilsigtet betjenes.

#### Indstillingen aktiveres/deaktiveres på følgende måde:

Tryk vedvarende både på **(Tidstørring)**  og **(Færdig om)**  i ca. 3 sekunder.

 vises/vises ikke i displayet.

Børnesikringen er aktiveret/deaktiveret.

#### Anvisninger

- Børnesikringen af apparatet kan når som helst aktiveres, efter at apparatet er tændt.
- Børnesikringen forbliver aktiveret, også efter at apparatet er slukket. For at kunne betjene panelet skal børnesikringen deaktiveres.

### Advarselssignal

Advarselssignalet ved programslut kan aktiveres eller deaktiveres. Når denne indstilling aktiveres, lyder der et akustisk signal ved programslut.

#### Indstillingen aktiveres/deaktiveres på følgende måde:

Tryk på  (Signal).

 vises/vises ikke i displayet.

Advarselssignalet ved programslut er aktiveret/deaktiveret.

**Bemærk:** Det kan ændres i apparatets indstillinger, hvis der ikke lyder et signal ved programslut. → Side 29

## Tilpasse indstillinger

Følgende indstillinger kan åbnes og tilpasses:

- Advarselssignalernes lydstyrke (f.eks. ved programslut)
- Betjeningssignalernes lydstyrke
- Centrifugeringshastigheden, som bliver anvendt til vasketøjet inden tørringen

#### Apparatets indstillinger åbnes og tilpasses på følgende måde:

1. Indstil programmet på position 1.

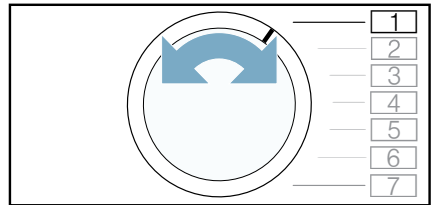

2. Tryk vedvarende på  (Start/Pause), og gør samtidig følgende:
3. Indstil programmet på position 2.

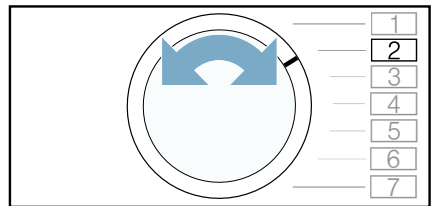

4. Slip  (Start/Pause).

Nu kan apparatets indstillinger tilpasses.

#### Tilpasse advarselssignalernes lydstyrke

Lydstyrken for advarselssignalet ved programslut kan indstilles.

### Indstillingerne tilpasses på følgende måde:

1. Indstil programmet på position 3.

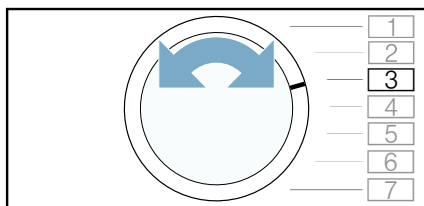

I displayet vises den aktuelt indstillede værdi.

2. Tryk på ☹ (Tidstørring) eller ☺ (Færdig om), til den ønskede værdi vises i displayet.

### Indstillingsværdier:

- 0 fra
- 1 lav
- 2 mellem
- 3 høj
- 4 meget højt

3. Tilpas flere af apparatets indstillinger, eller gem indstillingerne, og afslut.

### Tilpasse betjeningsignalernes lydstyrke

Lydstyrken af tastelyden ved betjening af apparatet kan indstilles.

### Indstillingerne tilpasses på følgende måde:

1. Indstil programmet på position 4.

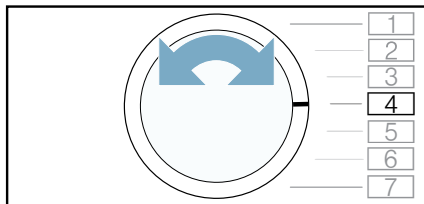

I displayet vises den aktuelt indstillede værdi.

2. Tryk på ☹ (Tidstørring) eller ☺ (Færdig om), til den ønskede værdi vises i displayet.

### Indstillingsværdier:

- 0 fra
- 1 lav
- 2 mellem
- 3 høj
- 4 meget højt

3. Tilpas flere af apparatets indstillinger, eller gem indstillingerne, og afslut.

### Tilpasning af centrifugeringshastighed

Hvis vasketøjet er blevet centrifugeret inden tørringen, kan den anvendte centrifugeringshastighed indstilles på apparatet. Svarende til den indstillede centrifugeringshastighed, bliver tørringens varighed forlænget eller reduceret.

**Bemærk:** Den indstillede centrifugeringshastighed ændrer ikke tidsprogrammernes tørretider.

### Indstillingerne tilpasses på følgende måde:

1. Indstil programmet på position 2.

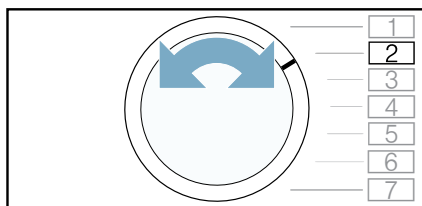

I displayet vises den aktuelt indstillede værdi.

- Tryk på ⏸ (Tidstørring) eller ⏹ (Færdig om), til den ønskede værdi vises i displayet.

### Indstillingsværdier:

600 ⌚ lav



1800 ⌚ høj

- Tilpas flere af apparatets indstillinger, eller gem indstillingerne, og afslut.

### Gem indstillingerne, og afslut

#### Gem indstillingerne på følgende måde, og afslut:

- Drej programvælgeren for at slukke for apparatet.

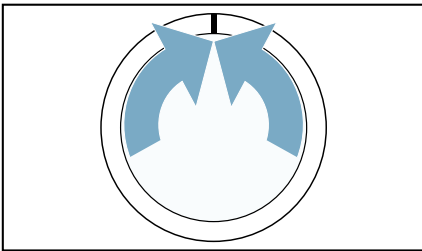

- Vent 5 sekunder.

**Bemærk:** Indstillingerne er stadig gemt, også efter at apparatet er blevet slukket.



## Rengøring og vedligeholdelse

### Rengøring af apparatet

#### ⚠ Advarsel Livsfare!

Apparatet drives med elektricitet. Der fare for elektrisk stød ved kontakt med strømførende komponenter. Vær derfor opmærksom på følgende:

- Sluk for apparatet. Afbryd strømtilførslen til apparatet (træk netstikket ud).
- Rør aldrig ved netstikket med våde hænder.
- Hold i selve stikket, når netstikket tages ud af kontakten, og træk aldrig i netledningen, fordi dette kan beskadige den.
- Der må ikke foretages tekniske ændringer af apparatet eller dets funktioner.
- Reparationer og andre former for arbejde på apparatet må kun udføres af kundeservice eller af en elektriker. Det samme gælder for en eventuel udskiftning af netledningen.
- Der kan bestilles en netledning som reservedel hos kundeservice.

#### ⚠ Advarsel

#### Fare for forgiftning!

Rengøringsmidler, som indeholder opløsningsmidler, som f.eks. rensesæbe, kan afgive giftige dampe. Brug ikke rengøringsmidler, der indeholder opløsningsmidler.

#### ⚠ Advarsel

#### Fare for elektrisk stød/materiel skade/ beskadigelse af apparatet!

Det kan medføre en kortslutning, hvis der trænger fugtighed ind i apparatet. Apparatet må ikke rengøres med trykvand, damprensere, slange eller tryksprøjte.

### Pas på!

#### Fare for materiel skade/beskadigelse af apparatet

Rensemidler og midler til forbehandling af vasketøj (f.eks. pletfjerner, forbehandlingsspray osv.) kan forårsage skader, hvis de kommer i kontakt med apparatets overflader. Vær derfor opmærksom på følgende:

- Lad ikke sådanne midler komme i kontakt med apparatets overflader.
- Apparatet må kun rengøres med vand og en blød fugtig klud.
- Fjern altid dråber eller rester af vaskemiddel med det samme.

## Rensning af fugtføler

**Bemærk:** Fugtføleren måler vasketøjets fugtighedsgrad. Efter længere tids anvendelse kan der aflejre sig et fint lag af kalk eller vaske- og plejemidler på fugtføleren. Disse aflejringer skal fjernes med regelmæssige mellemrum, fordi følerens funktion og dermed tørreresultatet ellers kan forringes.

1. Luk lugen op.

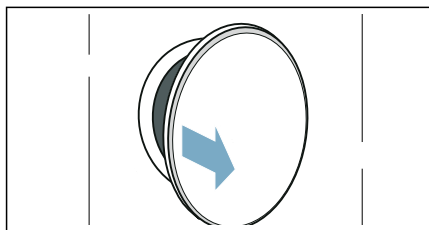

2. Rens fugtføleren med en ru svamp.

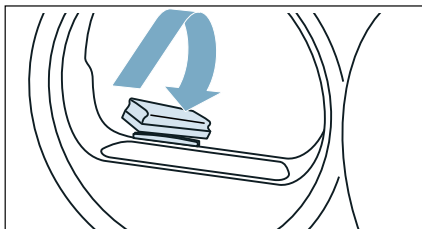

### Pas på!

#### Fugtføleren kan blive beskadiget.

Fugtføleren er lavet af rustfrit stål. Brug ikke skurende midler eller ståluld til rensning af fugtføleren.

## Rengøre bundenhed

Under tørringen bliver frug og hår fra vasketøjet opsamlet i bundenheden. Apparatets bundenhed skal rengøres, når følgende meddelelse vises i displayet: 🌀.

Apparatets bundenhed kan også rengøres, selvom denne meddelelse ikke vises i displayet, f.eks. ved synlig tilsmudsning.

### ⚠️ Advarsel

#### Fare for tilskadekomst!

Man kan skære hænderne på de skarpe lameller på varmeveksleren. Rør ikke ved varmevekslerens lameller med hænderne.

**Bemærk:** Lad apparatet køle af i ca. 30 minutter efter tørringen, inden rengøringsfunktionen startes.

#### Rengøring af bundenhed udføres på følgende måde:

1. Rens frugfiltret. → Side 27



2. Åbn serviceklappen ved at holde i håndtaget.

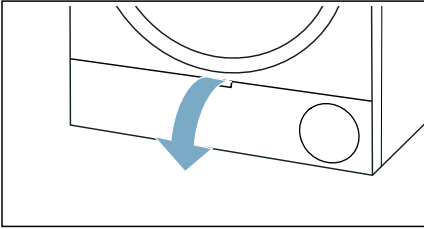

3. Frigør låsearmen til varmeveksler-afdækningen.

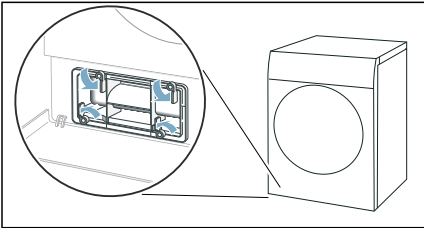

4. Hold i håndtaget, og træk varmeveksler-afdækningen ud.

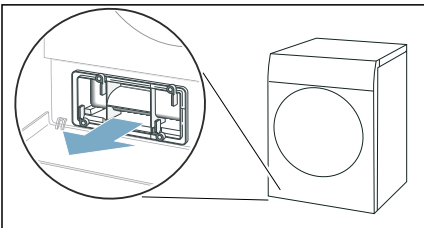

5. Træk forsigtigt filtermåtten af varmeveksler-afdækningen.

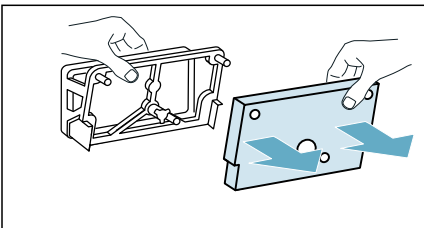

**Bemærk:** Pas på, at filtermåtten ikke bliver beskadiget.

6. Rens varmeveksler-afdækningen med en blød børste.  
**Bemærk:** Sørg for at fjerne alt snavs fra tætningen.  
 7. Skyl filtermåtten af under rindende vand, og tryk vandet ud med hænderne.

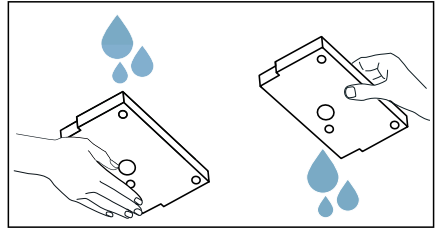

### Anvisninger

- Hvis filtermåtten er meget snavset, kan den forsigtigt rengøres med en støvsuger.
  - Anvend kun rent vand og ingen rengøringsmidler til rengøringen.
8. Sæt filtermåtten tilbage på holderne på varmeveksler-afdækningen.

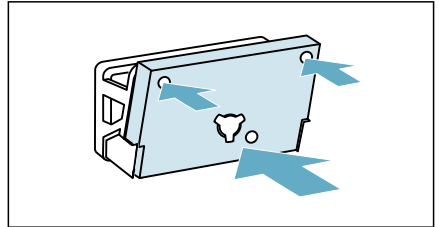

### Anvisninger

- Sørg for, at den tørre og rene filtermåtte bliver sat på holderne, som vist.
- Filtermåtten må ikke deformeres, beskadiges eller vendes forkert, når den sættes på.
- Der kan bestilles en ny filtermåtte hos kundeservice med reservedelsnummer: **12022801**. Der findes kontaktdata for alle lande på den vedlagte kundeservice-liste.

## da Rengøring og vedligeholdelse

9. Udfør følgende trin i tilfælde af synligt snavs (**option**):

a) Løft den midterste laske på indsatsen lidt op.

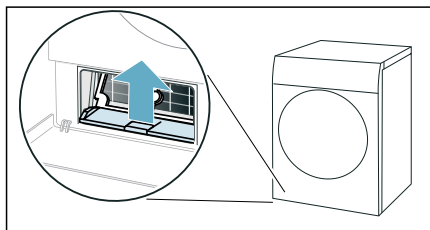

b) Træk indsatsen ud i vandret stilling.

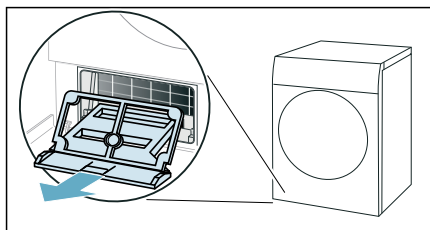

c) Skyl indsatsen under rindende vand, og tør den af.

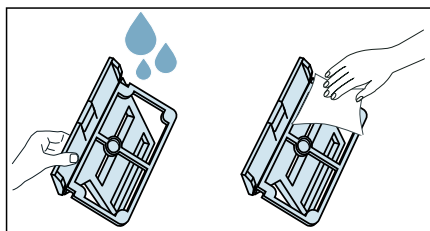

d) Rengør åbningen i apparatet med en blød fugtig klud.

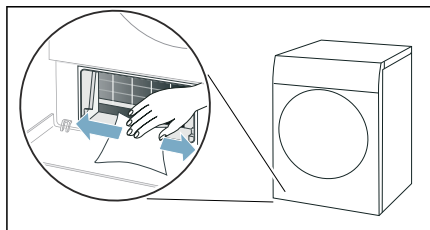

**Bemærk:** Pas på, at den fritliggende varmeveksler ikke bliver beskadiget.

e) Rengør forsigtigt varmevekslerens lameller med en støvsuger og et børstemundstykke.

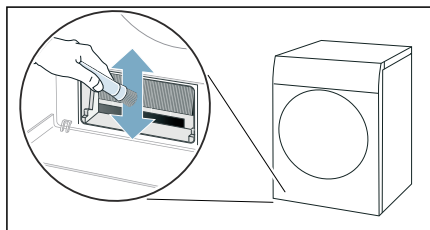

**Bemærk:** Rengør varmevekslerens lameller oppefra og nedefter, og pas på, at de ikke bliver bøjet eller beskadiget.

f) Skyd indsatsen vandret ind, til det kan høres, at lasken går i indgreb.

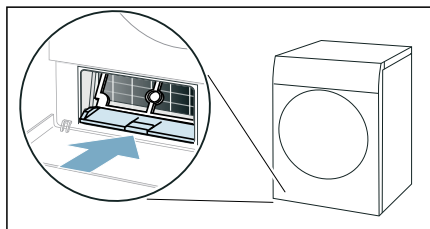

10. Hold i håndtaget, og skyd varmeveksler-afdækningen ind.

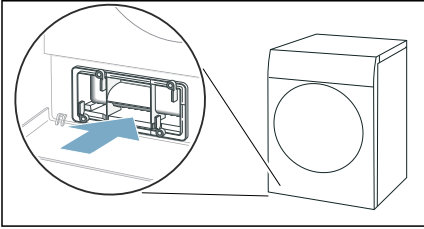

**Bemærk:** Varmeveksler-afdækningen kan kun sættes ind, hvis indsatsen er på plads i apparatet.

11. Lås låsearmen til varmeveksler-afdækningen.

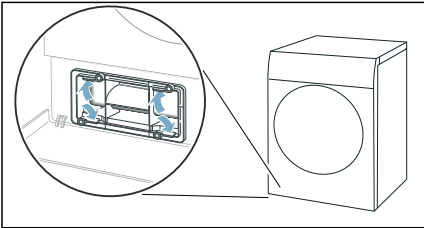

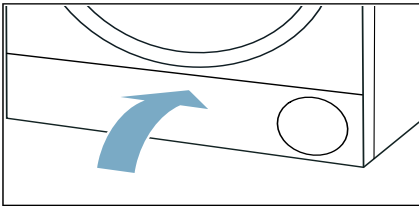

12. Luk serviceklappen.



Dermed er apparatets bundenhed rengjort.

## Hjælpeoplysninger

Fejl	Årsag/Afhjælpning
Apparatet starter ikke	Kontroller netstik og sikringer.
Tøjet er krøllet.	<ul style="list-style-type: none"> <li>■ Tøjmængden er overskredet, eller der er valgt et forkert program til den pågældende tekstiltipe. Programtabellen indeholder alle nødvendige oplysninger. → <i>Side 21</i></li> <li>■ Tag vasketøjet ud af tromlen umiddelbart efter tørringen. Det bliver krøllet, hvis det bliver liggende i tromlen.</li> </ul>
Der løber vand ud.	<ul style="list-style-type: none"> <li>■ Apparatet står muligvis ikke vandret. Indjuster apparatet til vandret.</li> <li>■ Kontroller følgende i bundenheden: <ul style="list-style-type: none"> <li>- At varmevekslerens afdækning er korrekt låst.</li> <li>- At tætningen i varmevekslerens afdækning ikke er snavset.</li> </ul>                     → <i>Side 32</i> </li> <li>■ Når den valgfri option afløbsslange* er installeret, skal det kontrolleres, at afløbsslangen er tilsluttet korrekt.</li> </ul>
Apparatet befinder sig i pausetilstand, men tromlen roterer fortsat.	Apparatet har registreret en høj temperatur og har startet CoolDown-processen. Temperaturreguleringen kan vare i op til 10 minutter. CoolDown-processen kan når som helst afbrydes ved at åbne lugen.
Programmet starter ikke	<p>Kontroller,</p> <ul style="list-style-type: none"> <li>■ at lugen er lukket</li> <li>■ at ∞ 3 sek. (Børnesikring) er deaktiveret</li> <li>■ at der er trykket på  (Start/Pause)</li> </ul> <p><b>Bemærk:</b> Hvis der er indstillet en forsinkelse af programmet med  (Færdig om), starter programmet på et senere tidspunkt.</p>
Den viste programvarighed ændres under tørringen.	Ingen fejl. Under tørringen måler fugtføleren restfugtigheden i vasketøjet og tilpasser programvarigheden (undtagen ved tidsprogrammer).
Vasketøjet er ikke helt tørt eller er stadig for fugtigt.	<ul style="list-style-type: none"> <li>■ Efter programslut føles varmt vasketøj fugtigere, end det i virkeligheden er. Bred vasketøjet ud, og lad det køle af.</li> <li>■ Tilpas tørringsresultat, eller forøg tørringsgraden. Dette forlænger tørretiden ved uændret temperatur.</li> <li>■ Vælg et tidsprogram til eftertørring af restfugt i vasketøjet.</li> <li>■ Vælg et tidsprogram ved en lille mængde vasketøj.</li> <li>■ Overskrid ikke den maksimale tøjmængde for programmerne. → <i>Side 21</i></li> <li>■ Rens fugtføleren i tromlen. Der kan dannes et fint lag kalk eller samle sig rester af vaske- og plejemidler på fugtføleren, som kan forringe dens funktion. → <i>Side 32</i></li> <li>■ Tørringen blev afbrudt af et strømsvigt, på grund af en fyldt kondensvandbeholder, eller fordi den maksimale tørretid var overskredet.</li> </ul> <p><b>Bemærk:</b> Se også vores vasketøjstips. → <i>Side 23</i></p>
Fugtigheden i rummet stiger.	Udluft rummet bedre.
Usædvanlige lyde under tørringen.	Under tørring opstår der normale lyde, som skyldes kompressorens og pumpens drift. Disse lyde er ikke tegn på en fejlfunktion ved apparatet.

Apparatet føles koldt, selv om det har været i drift.	Ingen fejl. Apparater med varmepumpe tørrer effektivt ved lave temperaturer.
Tørreprogram afbrudt.	Start programmet igen, eller tag vasketøjet ud, og bred det ud, hvis tørreprogrammet bliver afbrudt, f.eks. af et strømsvigt.
Tørretid for lang.	<ul style="list-style-type: none"> <li>■ Apparatet kan være tilsmudset af fnug. Det bevirker en længere tørretid. <ul style="list-style-type: none"> <li>- Fjern fnuggene. → <i>Side 27</i></li> <li>- Rengør bundenhed. → <i>Side 32</i></li> </ul> </li> <li>■ Varmevexleren kan være tilsmudset af fnug. Rengør forsigtigt den fritliggende varmevexler med en støvsuger, hvis den er synligt tilsmudset. → <i>Side 32</i></li> <li>■ Et tildækket eller ikke frit tilgængeligt luftindtag i apparatet kan forlænge tørretiden. Hold luftindtaget frit.</li> <li>■ Det kan forlænge tørretiden, hvis den omgivende temperatur er under 15 °C eller over 30 °C.</li> <li>■ Det kan forlænge tørretiden, hvis luftcirkulationen i rummet er utilstrækkelig. Udluft rummet bedre.</li> </ul>

\* afhængigt af apparatets udstyr eller tilbehør

**Bemærk:** Kontakt kundeservice, hvis fejlen ikke kan afhjælpes på egen hånd ved at slukke og tænde apparatet. → *Side 41*



## Transport af apparatet

### Advarsel

#### Fare for tilskadekomst/materiel skade/ beskadigelse af apparatet!

Hvis apparatet transporteres eller løftes i dele, der stikker ud (f.eks. apparatets luge), kan de knække af og derved forårsage tilskadekomst.

Brug ikke dele, der stikker ud fra apparatet, til at transportere eller løfte det med.

### Advarsel

#### Fare for tilskadekomst!

- Apparatet er meget tungt. Der er fare for tilskadekomst, når det løftes. Løft ikke apparatet alene.
- Apparatet har skarpe kanter, som kan forårsage snitsår i hænderne. Hold ikke på de skarpe kanter, når apparatet løftes. Brug beskyttelseshandsker, når det løftes.

#### Forbered apparatet til transport på følgende måde:

1. Træk kondensvandbeholderen ud i vandret stilling, og tøm den.

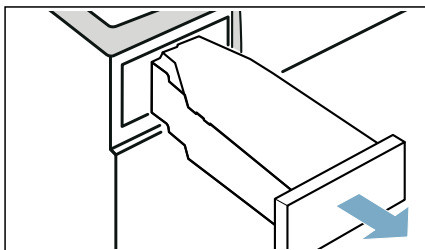

2. Skyd kondensvandbeholderen ind i apparatet, til den går mærkbart i indgreb.

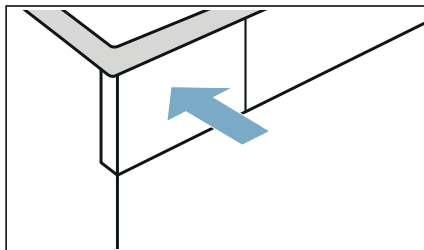

3. Tænd for apparatet.
  4. Indstil et vilkårligt program.
  5. Tryk på  (Start/Pause).
  6. Vent 5 minutter. Kondensvandet bliver pumpet ud.
  7. Tøm kondensvandbeholderen igen.
  8. Sluk for apparatet.
  9. Træk apparatets netstik ud af kontakten.
- Apparatet er nu klar til transport.



#### **Pas på!** Materielle skader og skader på apparatet

Trods udpumpning er der stadig restvand i apparatet. Der kan løbe restvand ud, som kan medføre materielle skader. Transporter altid apparatet i opretstående position.



## Forbrugsværdier

### Tablet over forbrugsværdier

Program	Den centrifugerings-hastighed, som blev anvendt til vasketøjet (i o/min)	Varighed** (i min)		Energiforbrug** (i kWh)	
<b>Bomuld</b>		<b>8 kg</b>	<b>4 kg</b>	<b>8 kg</b>	<b>4 kg</b>
Skabstørt  *	1400	141	89	1,20	0,73
	1000	159	100	1,40	0,83
	800	177	111	1,60	0,93
Strygetørt  *	1400	111	69	0,92	0,53
	1000	129	80	1,12	0,63
	800	147	91	1,32	0,73
<b>Strygelet</b>		<b>3,5 kg</b>		<b>3,5 kg</b>	
Skabstørt  *	800	58		0,43	
	600	66		0,51	
* Programindstilling for prøvning iht. gældende norm EN61121.					
** Afhængigt af tekstiltypen, vasketøjets sammensætning, restfugtigheden i tøjet, den indstillede tørringsgrad, tøjmængden, betingelserne i omgivelserne samt aktiverede ekstrafunktioner kan værdierne afvige fra de angivne værdier.					

### Mest effektive program til tekstiler af bomuld

Følgende "standard-bomuld-program" (markeret med ) er velegnet til tørring af bomuldstekstiler med normal fugtighed og er, hvad angår det kombinerede energiforbrug, det mest effektive program til tørring af våde bomuldstekstiler.

Standard-programmer til bomuld iht. gældende EU-forordning 932/2012			
Program + tørringsresultat	Tøjmængde (i kg)	Energiforbrug (i kWh)	Programvarighed (i min)
Bomuld +  Skabstørt 	8/4	1,40/0,83	159/100
Programindstilling til prøvning og energimærkning i henhold til direktiv 2010/30/EU.			



## Tekniske data

### Mål:

850 x 600 x 640 mm  
(højde x bredde x dybde)

### Vægt:

56 kg (afhængigt af model)

### Nettilslutning:

Netspænding 220 - 240 V, 50 Hz

Mærkestrøm 10 A

Nominel effekt 600 W

### Maksimal tøjmenge:

8 kg

### Effektforbrug i slukket tilstand:

0,10 W

### Effektforbrug i standby-tilstand:

0,75 W

### Indvendig tromlebelysning\*

### Omgivende temperatur:

5 - 35°C

Dette produkt indeholder lyskilder i energieffektivitetsklasse F. Lyskilderne fås som reservedele og må kun udskiftes af faguddannet personale, der er uddannet til dette.



## Bortskaffelse



Bortskaf emballage og kasserede apparater miljøvenligt.

Dette apparat er mærket i henhold til det europæiske direktiv 2012/19/EU om affald af elektrisk og elektronisk udstyr (waste electrical and electronic equipment - WEEE). Direktivet indeholder bestemmelser mht. returnering og recycling af kasseret elektrisk udstyr gældende i hele EU.

### Pas på!

#### Brandfare/forgiftningsfare/materielle skader og skader på apparatet

Apparatet indeholder det miljøvenlige, men brændbare kølemiddel R290. Ukorrekt bortskaffelse kan både forårsage brand og forgiftning. Bortskaf apparatet korrekt, og undlad at beskadige rørene i kølemiddelkredsløbet.

\* afhængigt af apparatets udstyr





## Kundeservice

Kontakt kundeservice, hvis fejlen ikke kan afhjælpes på egen hånd ved at slukke og tænde for apparatet. → Vedlagt en kundeservice-fortegnelse eller omslagsside.

Vi finder altid en passende løsning, også for at undgå unødvendige teknikerbesøg.

Oplys apparatets modelnummer (E-Nr.) og fabriksnummer (FD) ved henvendelse til kundeservice.

E-Nr. \_\_\_\_\_ FD \_\_\_\_\_

E-nr.            Modelnummer  
FD             Fabriksnummer

\*Afhængigt af model findes disse oplysninger følgende steder:

Indvendigt i lugen\*/den åbne serviceklap\* og på bagsiden af apparatet.

### **Stol på producentens kompetence.**

Kontakt os. Således sikres det, at reparationer udføres af uddannede serviceteknikere, som anvender originale reservedele.







## Tak fordi du valgte et husholdningsapparat fra Bosch!

Registrer dit nye apparat på MyBosch nu - og få alle fordelene med det samme:

- **Ekspert tips & tricks til dit apparat**
- **Mulighed for udvidet garanti**
- **Rabat på tilbehør & reservedele**
- **Digital betjeningsvejledning og data om dit apparat lige ved hånden**
- **Let adgang til Bosch Service**

Let og gratis registrering – også med mobiltelefon:

[www.bosch-home.com/welcome](http://www.bosch-home.com/welcome)



## Har du brug for hjælp? Det finder du her.

Ekspertrådgivning fra Bosch, når du har brug for et godt råd, eller når dit Bosch husholdningsapparat skal repareres.

Læs mere om de mange måder, Bosch kan hjælpe:

[www.bosch-home.com/service](http://www.bosch-home.com/service)

**Der findes en liste med kontaktoplysninger for alle lande i den vedhæftede serviceoversigt.**

**Robert Bosch Hausgeräte GmbH**

Carl-Wery-Straße 34

81739 München, GERMANY

[www.bosch-home.com](http://www.bosch-home.com)



**9001606800** (0101)

da