



BOSCH

Zarejestruj
swoje nowe
urządzenie na MyBosch
i skorzystaj z bezpłatnych
opcji dodatkowych:
[bosch-home.com/
welcome](http://bosch-home.com/welcome)



Suszarka bębnowa

WTX87M30PL

pl Instrukcja obsługi i ustawiania

Nowa suszarka bębnowa

Gratulujemy zakupu nowej suszarki bębnowej marki Bosch.

Zachęcamy do przeczytania instrukcji obsługi i zapoznania się z zaletami zakupionej suszarki.

Każde urządzenie opuszczające nasz zakład zostało starannie sprawdzone pod kątem działania i stanu, aby sprostać wysokim wymaganiom jakości urządzeń marki Bosch.

W celu uzyskania szczegółowych informacji oraz zapoznania się z ofertą naszych produktów, wyposażenia dodatkowego, części zamiennych oraz usług serwisowych można odwiedzić naszą stronę internetową www.bosch-home.com lub skontaktować się z centrum obsługi klienta.

Jeśli w instrukcji obsługi i ustawiania opisane są różne modele, to w odpowiednich miejscach wskazane są różnice.



Przed użyciem suszarki bębnowej należy przeczytać niniejszą instrukcję obsługi i ustawiania!

Zasady prezentacji

Ostrożnie!

Taka kombinacja symbolu i hasła ostrzegawczego wskazuje na sytuację, która jest potencjalnie niebezpieczna. Niezachowanie środków ostrożności może prowadzić do obrażeń lub śmierci.

Uwaga!

To hasło ostrzegawcze wskazuje na sytuację, która jest potencjalnie niebezpieczna. Niezachowanie środków ostrożności może spowodować szkody materialne lub zanieczyszczenie środowiska.

Wskazówka / Rada

Wskazówki odnośnie optymalnej eksploatacji urządzenia / przydatne informacje.

1. 2. 3. / a) b) c)

Poszczególne etapy działania są oznaczone cyframi lub literami.

■ / -

Elementy wykazów są oznaczone punktem lub myślnikiem.

Spis treści

	Przeznaczenie urządzenia 4		Obsługa urządzenia 29
	Instrukcje bezpieczeństwa 5		Wkładanie prania i włączanie urządzenia 29
	Dzieci/inne osoby/zwierzęta 5		Ustawianie programu 30
	Instalacja 7		Włączanie programu 30
	Obsługa 9		Przebieg programu 30
	Czyszczenie/konserwacja 12		Zmiana programu lub dokładanie prania 30
	Wskazówki dotyczące oszczędności 13		Przerwanie programu 31
	Ustawianie i podłączanie urządzenia 14		Koniec programu 31
	Zakres dostawy 14		Wyjmowanie prania i wyłączenie urządzenia 31
	Ustawianie urządzenia 14		Opróżnianie pojemnika na skondensowaną wodę 32
	Podłączanie urządzenia 16		Ustawienia urządzenia 33
	Przed pierwszym użyciem 18		Zabezpieczenie przed dziećmi 33
	Wyposażenie opcjonalne 18		Sygnal informacyjny 33
	Skrócona instrukcja obsługi . . 19		Ustawienia podstawowe 33
	Informacje na temat urządzenia 20		Suszenie przy użyciu kosza na węgę 35
	Przegląd elementów urządzenia . . . 20		Kosz na węgę 35
	Przesłona 21		Mocowanie kosza na węgę 35
	Wyświetlacz 22		Przykłady zastosowania 36
	Przegląd programów 24		Wkładanie wkładu i włączanie programu 36
	Ustawienia 26		Odprowadzanie skondensowanej wody 37
	Pranie 27		Czyszczenie i przegląd 40
	Przygotowanie prania 27		Czyszczenie urządzenia 40
	Sortowanie prania 28		Czyszczenie części spodniej 41
			Czyszczenie czujnika wilgotności . . 44
			Czyszczenie filtra w pojemniku na skondensowaną wodę 44

	Pielęgnacja urządzenia	45
	Przygotowanie pielęgnacji urządzenia	46
	Przebieg zwykłej pielęgnacji urządzenia	47
	Przebieg intensywnej pielęgnacji urządzenia	48
	Pomoc w przypadku usterek urządzenia	52
	Transport urządzenia	55
	Parametry zużycia	56
	Tabela parametrów zużycia	56
	Najbardziej efektywny program do tkanin bawełnianych	56
	Dane techniczne	57
	Utylizacja	58
	Serwis	59

Przeznaczenie urządzenia

- Urządzenie jest przeznaczone wyłącznie do użytku w warunkach domowych.
- Nie instalować ani nie używać urządzenia w żadnym miejscu narażonym na ujemne temperatury ani na zewnątrz. Istnieje ryzyko, że w przypadku zamarznięcia pozostałej w nim wody urządzenie ulegnie uszkodzeniu. Zamarznięte węże mogą ulec rozerwaniu/rozsadzeniu.
- Urządzenie może być używane wyłącznie do suszenia i odświeżania domowego prania, składającego się z rzeczy upranych w wodzie i nadających się do suszarki bębnowej (patrz etykieta na danym egzemplarzu). Zabrania się użytkowania urządzenia do celów niezgodnych z jego przeznaczeniem.
- Urządzenie jest przeznaczone do użytkowania na wysokości do 4000 m n.p.m.

Przed włączeniem urządzenia:

Sprawdzić, czy nie ma na nim widocznych uszkodzeń. Nie użytkować urządzenia, jeśli jest uszkodzone. Jeśli zaistnieją jakieś problemy, prosimy o zwrócenie się do wyspecjalizowanego dealera lub naszego punktu obsługi klienta.

Należy zapoznać się i postępować według instrukcji obsługi i instalacji oraz wszelkich pozostałych informacji dołączonych do urządzenia.

Należy zachować tę dokumentację do późniejszego użytku lub do użytku przyszłego właściciela.



Instrukcje bezpieczeństwa

Poniższe informacje dotyczące bezpieczeństwa i ostrzeżenia służą zminimalizowaniu ryzyka obrażeń i szkód materialnych w Twoim otoczeniu.

Tym niemniej, ważne jest podjęcie czynności zapobiegawczych oraz zachowanie odpowiedniej ostrożności podczas montażu, konserwacji, czyszczenia oraz użytkowania urządzenia.

Dzieci/inne osoby/zwierzęta



Ostrzeżenie Ryzyko utraty życia!

Dzieci oraz inne osoby, które nie są w stanie ocenić ryzyka wiążącego się z używaniem urządzenia mogą ulec zranieniu lub znaleźć się w sytuacjach zagrożenia życia. Dlatego należy pamiętać:

- To urządzenie może być używane przez dzieci powyżej 8 lat oraz osoby z obniżonym poziomem możliwości fizycznych, sensorycznych lub umysłowych, a także osoby bez doświadczenia czy wiedzy o bezpiecznym używaniu urządzenia pod warunkiem, że osoby te rozumieją potencjalne ryzyko, jakie wiąże się z używaniem tego urządzenia.
- Dzieciom należy zabronić zabawy tym urządzeniem.
- Nie zezwalać dzieciom na czyszczenie ani na konserwację urządzenia bez nadzoru osoby dorosłej.
- Należy pilnować, aby dzieci w wieku poniżej 3 lat oraz zwierzęta nie przebywały w pobliżu urządzenia.
- Dzieci ani osoby, które nie są w stanie ocenić ryzyka nie mogą bez nadzoru pozostawać w pobliżu urządzenia.

Ostrzeżenie

Ryzyko utraty życia!

Dzieci mogą zatrzaskać się w urządzeniach, znajdując się tym samym w sytuacji zagrożenia życia.

- Nie umieszczają urządzeń za drzwiami, ponieważ może to utrudnić otwarcie drzwi urządzenia bądź też spowodować, że ich otwarcie będzie w ogóle niemożliwe.
- Gdy urządzenie osiągnie kres swojego okresu eksploatacyjnego, wyciągnąć wtyczkę z gniazdka **przed** odcięciem kabla zasilającego, a następnie zniszczyć zamek znajdujący się na drzwiach urządzenia.

Ostrzeżenie

Ryzyko uduszenia się!

Jeżeli pozwolimy dzieciom bawić się opakowaniem/folią lub częściami opakowania, będą mogły się tym owinąć lub naciągnąć na głowę i może dojść do uduszenia.

Chronić z dala od dzieci opakowanie/folię lub części opakowania.

Ostrzeżenie

Ryzyko zatrucia!

Środki piorące i preparaty do tkanin mogą spowodować zatrucie w przypadku ich spożycia.

W razie przypadkowego połknięcia środka, należy zasięgnąć porady lekarza. Środki piorące i preparaty do tkanin należy przechowywać poza zasięgiem dzieci.

Ostrzeżenie

Podrażnienie oczu/skóry!

Kontakt ze środkami piorącymi i zmiękczejacymi może spowodować podrażnienie oczu lub skóry.

W razie dostania się do oczu/kontakt z skórą środka piorącego lub preparatu do tkanin, dokładnie przepłukać oczy/skórę. Środki piorące i preparaty do tkanin należy przechowywać poza zasięgiem dzieci.

Instalacja

Ostrzeżenie

Ryzyko porażenia prądem / pożaru/ szkód materialnych/ uszkodzenia urządzenia!

Jeżeli urządzenie nie zostało prawidłowo zamontowane, może dojść do niebezpiecznej sytuacji. Upewnić się, że:

- Napięcie w gniazdku jest zgodne z napięciem określonym na urządzeniu (tabliczka identyfikacyjna). Poziomy obciążenia oraz wymagana ochrona bezpiecznika są określone na tabliczce identyfikacyjnej.
- Urządzenie nie może być zasilane za pośrednictwem zewnętrznego urządzenia wyłączającego, takiego jak minutnik, ani też podłączone do obwodu, który jest stale włączany i wyłączany przez sieć zasilającą.
- Wtyczka do sieci zasilającej oraz gniazdko wtykowe z bolcem ochronnym pasują do siebie oraz że instalacja uziemiająca została prawidłowo wykonana.
- Przekrój poprzeczny kabla w instalacji jest odpowiedni.

- Swobodny dostęp do wtyczki sieciowej musi być zapewniony przez cały czas. Jeśli nie jest to możliwe, w celu zapewnienia zgodności z odpowiednimi przepisami w zakresie bezpieczeństwa, do instalacji podłączonej na stałe należy wbudować przełącznik (2-biegunowy wyłącznik) zgodny z przepisami dotyczącymi instalacji elektrycznych.
- W przypadku zastosowania stacjonarnego wyłącznika nadmiarowo-prądowego, używać tylko takiego wyłącznika, który ma następujące oznaczenie: . Obecność tego oznaczenia jest jedynym sposobem na upewnienie się, że spełnia on wymagania wszystkich obowiązujących przepisów.

Ostrzeżenie

Ryzyko porażenia prądem/ ryzyko pożaru/ryzyko szkód materialnych/ryzyko dla urządzenia!

Jeżeli kabel do podłączenia do sieci elektrycznej był modyfikowany lub uległ uszkodzeniu, może to skutkować porażeniem prądem, zwarcie lub pojawieniem się ognia z racji jego przegrzania. Przewód zasilający nie jest skręcony, zgnieciony lub zmodyfikowany i nie styka się z żadnym źródłem ciepła.

⚠️ Ostrzeżenie

Ryzyko pożaru/ryzyko szkód materialnych/uszkodzenia urządzenia!

Używanie przedłużaczy lub rozgałęźników może zakończyć się pożarem wskutek przegrzania lub zwarcia. Podłączyć urządzenie bezpośrednio do odpowiednio zamontowanego gniazdka z uziemieniem. Nie używać przedłużaczy, rozgałęźników ani listew wielogniazdkowych.

⚠️ Ostrzeżenie

Ryzyko dla zdrowia/ryzyko szkód materialnych/uszkodzenia urządzenia!

- Urządzenie może wibrować lub przemieszczać się w trakcie użytkowania, co potencjalnie może skutkować obrażeniami lub uszkodzami materialnymi. Ustawić urządzenie na czystej, równej i twardej powierzchni przy pomocy poziomicy, a następnie przytwierdzić w wypoziomowanej pozycji wykorzystując wkręcane podstawki.

- Nieodpowiednie umieszczenie (ustawienie) tego urządzenia nad pralką może spowodować zagrożenie dla zdrowia, szkody materialne i/lub uszkodzenie urządzenia. Jeżeli urządzenie ma być umieszczone nad pralką, musi ona mieć co najmniej taką samą głębokość i szerokość, i powinna być zamocowana za pomocą odpowiedniego zestawu, zależnie od wyposażenia.

→ *Strona 18*

Urządzenie NALEŻY zamocować przy użyciu tego zestawu przyłączeniowego. Umieszczanie urządzenia w jakikolwiek inny sposób jest zabronione.

- W przypadku pochwycenia jednego z wystających elementów urządzenia (np. drzwi) w celu podniesienia urządzenia bądź jego przesunięcia, element taki może się oderwać i spowodować obrażenia. Nie chwytać za żadne wystające elementy urządzenia w celu jego przesunięcia.

⚠ Ostrzeżenie**Ryzyko odniesienia obrażeń!**

- Urządzenie jest bardzo ciężkie. Jego podnoszenie może spowodować obrażenia.
Nie podnosić tego urządzenia samodzielnie.
- Urządzenie to posiada ostre krawędzie, które mogą spowodować okaleczenie dłoni.
Nie chwycić urządzenia za ostre krawędzie. Podnosić je jedynie po założeniu rękawic ochronnych.
- Jeżeli przewody lub kable elektryczne nie są poprowadzone prawidłowo, można się o nie potknąć i odnieść obrażenia.
Poprowadzić przewody i kable tak, aby nie stanowiły zagrożenia potknięcia.

Obsługa**⚠ Ostrzeżenie****Ryzyko eksplozji/ryzyko pożaru!**

Pranie, które wchodziło w kontakt z rozpuszczalnikami, olejem, woskiem, środkami do usuwania wosku, farby, smaru lub plam, może spowodować pojawienie się ognia podczas suszenia w maszynie lub też spowodować w niej eksplozję. Dlatego należy pamiętać:

- Przed przystąpieniem do suszenia w maszynie, dokładnie przepłukać pranie ciepłą wodą oraz środkiem piorącym.
- Nie umieszczać rzeczy przeznaczonych do suszenia w urządzeniu, jeżeli nie zostały wcześniej uprane.
- Nie używać tego urządzenia, jeżeli do czyszczenia tego prania były stosowane przemysłowe środki chemiczne.

⚠ Ostrzeżenie**Ryzyko eksplozji/ryzyko pożaru!**

- Jeżeli w filtrze kłaczeków pozostał jakikolwiek materiał może on ulec zapaleniu podczas cyklu suszenia albo nawet spowodować zapalenie się lub eksplozję urządzenia.
Należy regularnie czyścić filtr kłaczeków.
- Niektóre rzeczy mogą się zapalić, gdy suszenie jest w toku lub nawet spowodować, że urządzenie zapali się lub eksploduje.
Usunąć wszelkie zapalniczki i zapałki z kieszeni z ubrań.
- Jeżeli w pobliżu urządzenia w powietrzu znajduje się miął węglowy lub mąka, może to spowodować eksplozję.
Upewnić się, że obszar wokół urządzenia jest czysty, gdy jest ono w ruchu.

⚠ Ostrzeżenie
Ryzyko pożaru/ryzyko szkód
materiałnych/uszkodzenia
urządzenia!

Urządzenie zawiera czynnik chłodniczy R290, który jest bezpieczny dla środowiska, ale łatwopalny.

Nie zbliżać się do urządzenia z otwartym płomieniem i innymi źródłami ognia.



⚠ Ostrzeżenie
Ryzyko pożaru/ryzyko szkód
materiałnych/uszkodzenia
urządzenia!

Jeżeli program zostaje przerwany przed zakończeniem cyklu suszenia, uniemożliwia to należyte wystygnięcie prania i pranie może się zapalić albo może dojść do zaistnienia szkód materiałnych lub uszkodzenie urządzenia.

- Podczas ostatniej części cyklu suszenia, pranie w bębnie nie jest podgrzewane (cykl chłodzenia). Służy to zagwarantowaniu, że pranie pozostaje w temperaturze, która uniemożliwia jego uszkodzenie.
- Nie wyłączać urządzenia przed zakończeniem cyklu suszenia, chyba że wszystkie rzeczy zostaną z bębna wyjęte i rozłożone (w celu uwolnienia z nich ciepła).

⚠ Ostrzeżenie
Ryzyko zatrucia/szkód
materiałnych!

Woda ze skroplin nie jest wodą pitną i może być zanieczyszczona kłaczkami.

Zatruta woda ze skroplin może być niebezpieczna dla zdrowia i może też spowodować szkody materiałne.

Nie pić ani nie używać ponownie.

⚠ Ostrzeżenie
Ryzyko zatrucia!

Trujące opary mogą być wydzielane przez środki do czyszczenia zawierające rozpuszczalniki, np.

rozpuszczalnik do czyszczenia. Nie używać środków do czyszczenia zawierających rozpuszczalniki.

⚠ Ostrzeżenie
Ryzyko odniesienia obrażeń!

- Opieranie się/siedzenie na drzwiach urządzenia, gdy są otwarte, może skutkować przewróceniem się urządzenia i spowodować obrażenia. Nie opierać się o otwarte drzwiczki urządzenia.
- Wchodzenie na urządzenie może prowadzić do złamania się jego blatu i spowodować obrażenia. Nie wchodzić na urządzenie.

- Sięganie do bębna, gdy nadal się obraca naraża dłoń na zranienie. Należy poczekać, aż bęben przestanie się obracać.

Uwaga!

Szkody materialne/ uszkodzenie urządzenia

- Jeżeli ilość prania w urządzeniu przekracza limit ładowności, może ono nie działać poprawnie lub też spowodować szkody materialne albo uszkodzenie urządzenia. Nie przekraczać limitu ładowności suchego prania. Pilnować, aby nie przekraczać limitów określonych dla poszczególnych programów. → *Strona 24*
- W przypadku obsługi urządzenia bez wyłapywacza kłaczek (np. filtra kłaczek, zbiornika kłaczek, zależnie od specyfikacji urządzenia) lub jeśli wyłapywacz kłaczek jest niekompletny lub uszkodzony, może to spowodować uszkodzenie urządzenia. Nie używać urządzenia bez wyłapywacza kłaczek lub gdy wyłapywacz kłaczek jest niekompletny albo uszkodzony.
- Lekkie rzeczy takie jak włosy czy kłaczki mogą zostać zassane do otworu wlotu powietrza, gdy urządzenie jest włączone. Powinny one znajdować się z dala od urządzenia.
- Pianka lub guma piankowa może ulec deformacji i roztopić się podczas suszenia w urządzeniu. Nie suszyć w urządzeniu rzeczy zawierających piankę lub gumę piankową.
- Wlanie nieodpowiedniej ilości środka piorącego lub środka czyszczącego do urządzenia może spowodować szkody materialne lub uszkodzenie urządzenia. Używać środków piorących/ płynów zmiękczających zgodnie z instrukcjami producenta.
- Jeżeli urządzenie się przegrzewa, może to spowodować jego niepoprawne działanie lub też może spowodować szkody materialne lub uszkodzenie urządzenia. Pilnować, aby otwór wlotu powietrza nigdy nie był zablokowany podczas działania urządzenia, a obszar wokół urządzenia jest odpowiednio wentylowany.

Czyszczenie/konserwacja

Ostrzeżenie **Ryzyko utraty życia!**

Urządzenie jest zasilane prądem elektrycznym. Kontakt z elementami znajdującymi się pod napięciem oznacza ryzyko porażenia prądem. Dlatego należy pamiętać:

- Wyłączyć urządzenie. Odłączyć urządzenie od zasilania prądem (wyciągnąć wtyczkę).
- Nigdy nie chwytać wtyczki wilgotnymi rękami.
- W momencie usuwania wtyczki z gniazdka, zawsze chwytać za wtyczkę a nie za kabel, ponieważ w przeciwnym przypadku może to spowodować uszkodzenie kabla.
- Nie wprowadzać modyfikacji technicznych do urządzenia ani jego elementów.
- Wszelkie naprawy lub inne prace na urządzeniu powinny być wykonywane jedynie przez nasz punkt serwisowy lub przez elektryka. To samo odnosi się do wymiany kabla elektrycznego (jeśli konieczne).
- Zapasowe kable elektryczne mogą być zamówione w naszym punkcie serwisowym.

Ostrzeżenie **Ryzyko zatrucia!**

Trujące opary mogą być wydzielane przez środki do czyszczenia zawierające rozpuszczalniki, np. rozpuszczalnik do czyszczenia. Nie używać środków do czyszczenia zawierających rozpuszczalniki.

Ostrzeżenie **Ryzyko porażenia prądem/** **szkod materialnych/** **uszkodzenia urządzenia!**

Jeżeli wilgoć dostanie się do urządzenia, może to być przyczyną zwarcia. Do czyszczenia urządzenia nie należy używać myjki ciśnieniowej, oczyszczacza parowego, węża ani pistoletu na parę.

Ostrzeżenie

Ryzyko dla zdrowia/ryzyko szkód materialnych/ uszkodzenia urządzenia!

Użycie części zamiennych oraz akcesoriów innych marek jest niebezpieczne i może spowodować uszkodzenie zdrowia, szkód materialnych lub też uszkodzenie urządzenia. Ze względów bezpieczeństwa należy używać jedynie oryginalnych części zamiennych.

Uwaga!

Szkody materialne/ uszkodzenie urządzenia

Środki czyszczące i środki impregnujące do tkanin (np. odplamiacze, spryskiwacze do prania wstępnego itp.) mogą spowodować uszkodzenia w przypadku zetknięcia się z powierzchniami urządzenia. Dlatego należy pamiętać:

- Aby takie środki nie stykały się z powierzchnią urządzenia.
- Czyścić urządzenie jedynie wodą i wilgotną szmatką.
- Natychmiast usuwać wszystkie środki piorące, spryskiwacze i inne pozostałe rzeczy.



Wskazówki dotyczące oszczędności

- Przed rozpoczęciem suszenia odwirować pranie. Dzięki temu czas trwania programu ulega skróceniu i zmniejsza się zużycie energii.
- Włożyć do urządzenia maksymalny wsad dla wybranego programu.

Wskazówka: Przekroczenie maksymalnej pojemności załadunkowej wydłuża czas trwania programu i zwiększa zużycie energii.

- Użytkować urządzenie w pomieszczeniu z odpowiednią wentylacją i nie zasłaniać kratki wentylacyjnej urządzenia, co umożliwi prawidłową cyrkulację powietrza.
- Regularnie usuwać kłaczki z urządzenia. Zanieczyszczone kłaczkami urządzenie powoduje wydłużenie czasu trwania programu i zwiększa zużycie energii.
- Jeżeli urządzenie nie jest obsługiwane przez dłuższy czas przed włączeniem programu lub po jego zakończeniu, urządzenie automatycznie przełączy się na tryb oszczędzania energii. Po upływie kilku minut wyświetlacz i lampki kontrolne gasną i miga **Start/**  **Dodanie prania** . W celu zakończenia trybu oszczędzania energii wznowić obsługę urządzenia, np. otworzyć i zamknąć drzwi.
- Jeżeli urządzenie przełączone na tryb oszczędzania energii nie będzie przez dłuższy czas obsługiwane, wyłączy się automatycznie.



Ustawianie i podłączanie urządzenia

Zakres dostawy

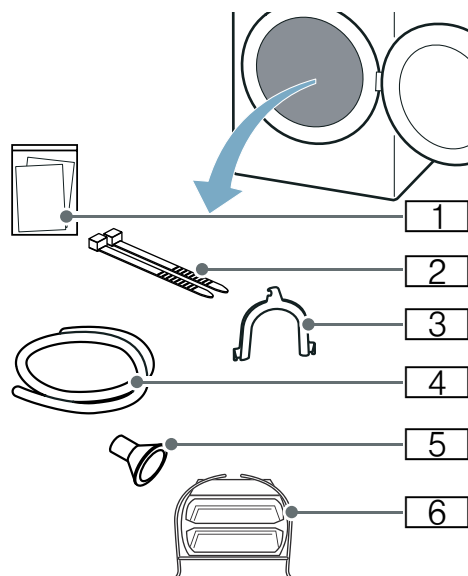

- 1 Dodatkowe dokumenty (np. instrukcja obsługi i ustawiania)
- 2 Elementy mocujące
- 3 Uchwyt do mocowania węża odprowadzającego wodę
- 4 Wąż odprowadzający wodę
- 5 Adapter przyłączeniowy
- 6 Kosz na wełnę

1. Zdjąć z urządzenia wszystkie elementy opakowania oraz pokrowce ochronne.
2. Otworzyć drzwi.
3. Wyjąć z bębna wszystkie elementy wyposażenia dodatkowego. Urządzenie można teraz ustawić oraz podłączyć.

Uwaga! Szkoły materialne i uszkodzenie urządzenia

Pozostawione w bębnie przedmioty, które nie są związane z pracą urządzenia, mogą być przyczyną szkód materialnych oraz uszkodzeń urządzenia. Usunąć z bębna zbędne przedmioty oraz wszystkie elementy wyposażenia dodatkowego.

Ustawianie urządzenia

Ostrzeżenie **Ryzyko utraty życia!**

Dzieci mogą zatrzaskać się w urządzeniach, znajdując się tym samym w sytuacji zagrożenia życia.

- Nie umieszczać urządzenia za drzwiami, ponieważ może to utrudnić otwarcie drzwi urządzenia bądź też spowodować, że ich otwarcie będzie w ogóle niemożliwe.
- Gdy urządzenie osiągnie kres swojego okresu eksploatacyjnego, wyciągnąć wtyczkę z gniazdka **przed** odcięciem kabla zasilającego, a następnie zniszczyć zamek znajdujący się na drzwiach urządzenia.

Ostrzeżenie **Ryzyko eksplozji/ryzyko pożaru!**

Jeżeli w pobliżu urządzenia w powietrzu znajduje się miął węglowy lub mąka, może to spowodować eksplozję. Upewnić się, że obszar wokół urządzenia jest czysty, gdy jest ono w ruchu.

⚠ Ostrzeżenie**Ryzyko pożaru/ryzyko szkód materialnych/uszkodzenia urządzenia!**

Urządzenie zawiera czynnik chłodniczy R290, który jest bezpieczny dla środowiska, ale łatwopalny.

Nie zbliżać się do urządzenia z otwartym płomieniem i innymi źródłami ognia.

**⚠ Ostrzeżenie****Ryzyko dla zdrowia/ryzyko szkód materialnych/uszkodzenia urządzenia!**

- Urządzenie może wibrować lub przemieszczać się w trakcie użytkowania, co potencjalnie może skutkować obrażeniami lub szkodami materialnymi. Ustawić urządzenie na czystej, równej i twardej powierzchni przy pomocy poziomicy, a następnie przytwierdzić w wypoziomowanej pozycji wykorzystując wkładane podstawki.
- Nieodpowiednie umieszczenie (ustawienie) tego urządzenia nad pralką może spowodować zagrożenie dla zdrowia, szkody materialne i/lub uszkodzenie urządzenia. Jeżeli urządzenie ma być umieszczone nad pralką, musi ona mieć co najmniej taką samą głębokość i szerokość, i powinna być zamocowana za pomocą odpowiedniego zestawu, zależnie od wyposażenia. → *Strona 18* Urządzenie NALEŻY zamocować przy użyciu tego zestawu przyłączeniowego. Umieszczanie urządzenia w jakikolwiek inny sposób jest zabronione.

- W przypadku pochwycenia jednego z wystających elementów urządzenia (np. drzwi) w celu podniesienia urządzenia bądź jego przesunięcia, element taki może się oderwać i spowodować obrażenia. Nie chwytać za żadne wystające elementy urządzenia w celu jego przesunięcia.

⚠ Ostrzeżenie**Ryzyko odniesienia obrażeń!**

- Urządzenie jest bardzo ciężkie. Jego podnoszenie może spowodować obrażenia. Nie podnosić tego urządzenia samodzielnie.
- Urządzenie to posiada ostre krawędzie, które mogą spowodować okaleczenie dłoni. Nie chwytać urządzenia za ostre krawędzie. Podnosić je jedynie po założeniu rękawic ochronnych.

Uwaga!**Szkody materialne/uszkodzenie urządzenia**

Jeżeli urządzenie się przegrzewa, może to spowodować jego niepoprawne działanie lub też może spowodować szkody materialne lub urządzenia. Pilnować, aby otwór wlotu powietrza nigdy nie był zablokowany podczas działania urządzenia, a obszar wokół urządzenia jest odpowiednio wentylowany.

Uwaga!**Szkody materialne i uszkodzenie urządzenia**

Przed opuszczeniem fabryki urządzenie zostało poddane testowi działania i może zawierać pozostałości wody. Te pozostałości wody mogą wyciekać w przypadku przechylenia urządzenia o ponad 40°.

Ustawić urządzenie w następujący sposób:

1. Ustawić urządzenie na czystym, równym i twardym podłożu.
2. Przy pomocy poziomicy sprawdzić, czy urządzenie jest prawidłowo ustawione.

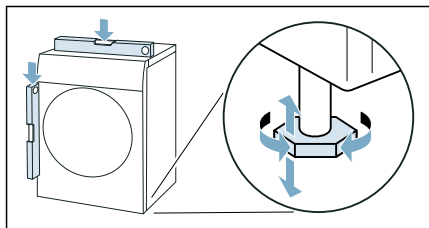

3. Jeżeli to konieczne, ponownie wypoziomować urządzenie przez wyregulowanie nóżek.

Po ustawieniu urządzenia można je podłączyć.

Wskazówki

- Wszystkie nóżki urządzenia muszą stać stabilnie na podłożu.
- W przypadku nieprawidłowo wypoziomowanych urządzeń mogą występować niepożądane odgłosy, wibracje oraz nieregularna praca bębna, jak również może wyciekać woda z urządzenia.

Podłączanie urządzenia

⚠ Ostrzeżenie

Ryzyko porażenia prądem / pożaru / szkód materialnych/ uszkodzenia urządzenia!

Jeżeli urządzenie nie zostało prawidłowo zamontowane, może dojść do niebezpiecznej sytuacji. Upewnić się, że:

- Napięcie w gniazdku jest zgodne z napięciem określonym na urządzeniu (tabliczka identyfikacyjna). Poziomy obciążenia oraz wymagana ochrona bezpiecznika są określone na tabliczce identyfikacyjnej.
- Urządzenie nie może być zasilane za pośrednictwem zewnętrznego urządzenia wyłączającego, takiego jak minutnik, ani też podłączone do obwodu, który jest stale włączony i wyłączany przez sieć zasilającą.
- Wtyczka do sieci zasilającej oraz gniazdko wtykowe z bolcem ochronnym pasują do siebie oraz że instalacja uziemiająca została prawidłowo wykonana.
- Przekrój poprzeczny kabla w instalacji jest odpowiedni.
- Swobodny dostęp do wtyczki sieciowej musi być zapewniony przez cały czas. Jeśli nie jest to możliwe, w celu zapewnienia zgodności z odpowiednimi przepisami w zakresie bezpieczeństwa, do instalacji podłączonej na stałe należy wbudować przełącznik (2-biegunowy wyłącznik) zgodny z przepisami dotyczącymi instalacji elektrycznych.

- W przypadku zastosowania stacjonarnego wyłącznika nadmiarowo-prądowego, używać tylko takiego wyłącznika, który ma następujące oznaczenie: . Obecność tego oznaczenia jest jedynym sposobem na upewnienie się, że spełnia on wymagania wszystkich obowiązujących przepisów.

Ostrzeżenie

Ryzyko porażenia prądem/ryzyko pożaru/ryzyko szkód materialnych/ryzyko dla urządzenia!

Jeżeli kabel do podłączenia do sieci elektrycznej był modyfikowany lub uległ uszkodzeniu, może to skutkować porażeniem prądem, zwarciem lub pojawieniem się ognia z racji jego przegrzania.

Przewód zasilający nie jest skręcony, zgnieciony lub zmodyfikowany i nie styka się z żadnym źródłem ciepła.

Ostrzeżenie

Ryzyko pożaru/ryzyko szkód materialnych/uszkodzenia urządzenia!

Używanie przedłużaczy lub rozgałęźników może zakończyć się pożarem wskutek przegrzania lub zwarcia.

Podłączyć urządzenie bezpośrednio do odpowiednio zamontowanego gniazdka z uziemieniem. Nie używać przedłużaczy, rozgałęźników ani listew wielogniazdkowych.

Ostrzeżenie

Ryzyko odniesienia obrażeń!

Jeżeli przewody lub kable elektryczne nie są poprowadzone prawidłowo, można się o nie potknąć i odnieść obrażenia.

Poprowadzić przewody i kable tak, aby nie stanowiły zagrożenia potknięcia.

Podłączyć urządzenie w następujący sposób:

1. Podłączyć wąż odprowadzający wodę. → *Strona 37*

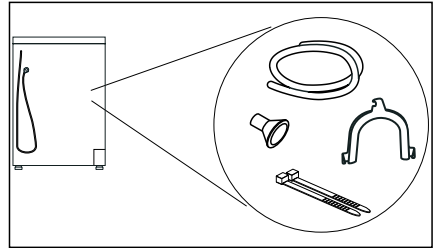

2. Wtyczkę sieciową urządzenia włożyć do przewidzianego do tego celu gniazda.
 3. Sprawdzić, czy wtyczka została prawidłowo włożona.
- Urządzenie jest teraz gotowe do pracy.

Uwaga!

Szkody materialne i uszkodzenie urządzenia

Urządzenie zawiera czynnik chłodniczy i może ulec uszkodzeniu w przypadku rozpoczęcia eksploatacji bezpośrednio po transporcie.

Przed uruchomieniem urządzenia odczekać dwie godziny.

Wskazówka: W przypadku wątpliwości podłączenie urządzenia należy zlecić fachowcowi.

Przed pierwszym użyciem

Przed włączeniem urządzenia:

Sprawdź, czy nie ma na nim widocznych uszkodzeń. Nie użytkować urządzenia, jeśli jest uszkodzone. Jeśli zaistnieją jakieś problemy, prosimy o zwrócenie się do wyspecjalizowanego dealera lub naszego punktu obsługi klienta.

Wskazówka: Po prawidłowym ustawieniu i podłączeniu urządzenie jest gotowe do pracy. Stosowanie innych środków nie jest konieczne.

Wyposażenie opcjonalne

Wyposażenie opcjonalne można zamówić* w serwisie:

- **Kosz na wełnę:**
Pojedyncze tekstylia wełniane, buty sportowe i maskotki pluszowe suszyć lub wietrzyć w koszu na wełnę.
– Numer artykułu: **WMZ20600**.
- **Podest:**
W celu łatwiejszego wkładania i wyjmowania prania możliwe jest podwyższenie suszarki za pomocą podestu.
Dołączony wysuwany z podestu kosz na bieliznę może służyć do przenoszenia prania.
– Numer artykułu: **WTZPW20D**.
- **Zestaw połączeniowy do tworzenia kolumny pralka-suszarka:**
W celu zaoszczędzenia miejsca suszarkę można ustawić na przystosowanej do tego celu pralce o identycznej głębokości i szerokości.
Do mocowania suszarki na pralce używać wyłącznie zestawu łączeniowego.
– Numer artykułu z wysuwanym blatem roboczym: **WTZ27400**
– Numer artykułu bez wysuwanego blatu roboczego: **WTZ27410**.
- **Zestaw przyłączeniowy:**
Skondensowaną wodę z urządzenia można odprowadzać za pomocą węża odprowadzającego do kanalizacji. W takim przypadku nie jest konieczne opróżnianie pojemnika na skondensowaną wodę w trakcie suszenia ani po każdym suszeniu.
– Numer artykułu: —

* w zależności od wyposażenia urządzenia



Skrócona instrukcja obsługi

Wskazówka: Urządzenie musi zostać prawidłowo ustawione i podłączone.

→ Strona 14

1

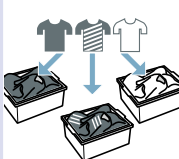
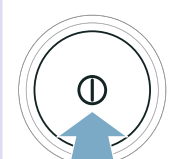
Przed rozpoczęciem programu:





Posortować pranie.

Włączyć urządzenie.

Wybrać program.

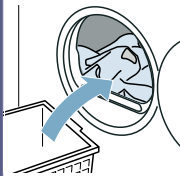
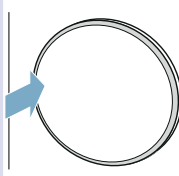
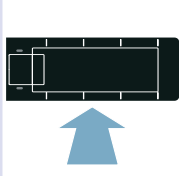
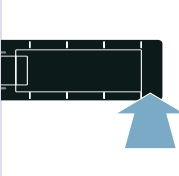
2

Otworzyć drzwi i włożyć pranie.

Zamknąć drzwi.

W razie potrzeby zmienić ustawienia programu.

Włączyć program.

3

Po zakończeniu programu:

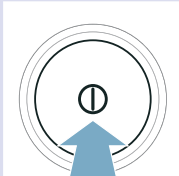
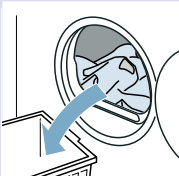
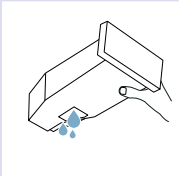
Wyłączyć urządzenie.

Otworzyć drzwi i wyjąć pranie.

Opróżnić pojemnik na skondensowaną wodę.

Informacje na temat urządzenia

Przegląd elementów urządzenia

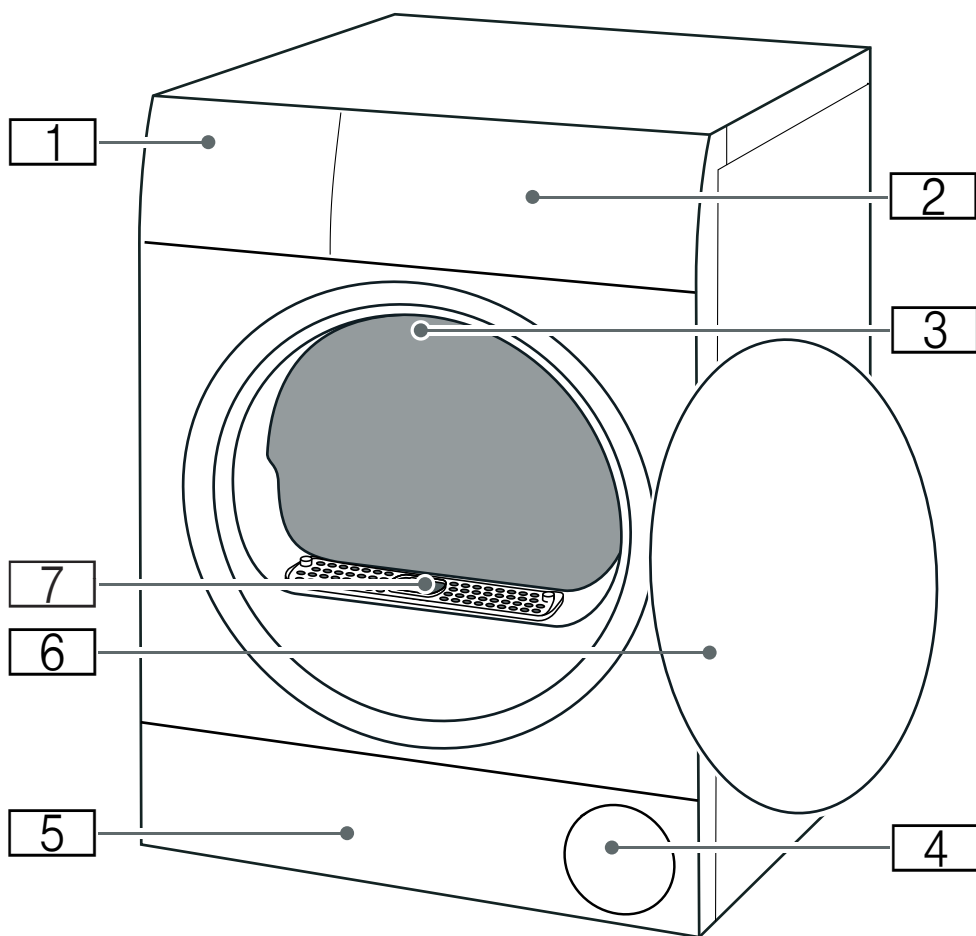

- 1** Pojemnik na skondensowaną wodę → Strona 32
- 2** Przesłona
- 3** Oświetlenie wnętrza bębna (w zależności od wyposażenia urządzenia)
- 4** Kratka wentylacyjna
- 5** Pokrywa serwisowa części spodniej → Strona 41
- 6** Drzwi
- 7** Pokrywa kanału wentylacyjnego (nie zdejmować)

Przesłona

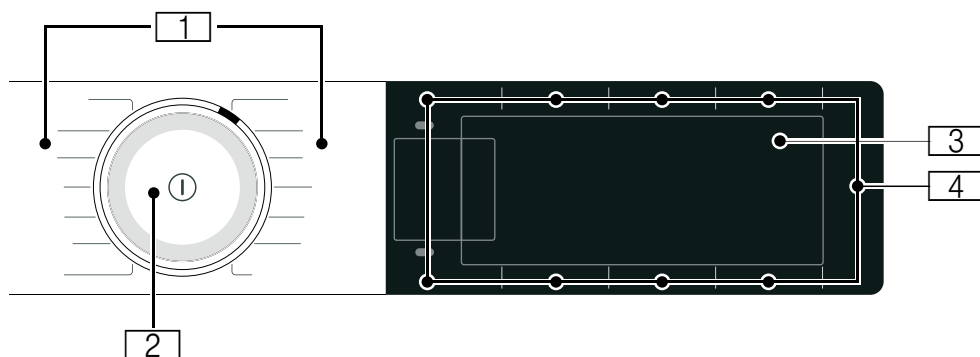

1

Programy

2

Programator

- Obrócić: ustawianie programu
- Nacisnąć: włączanie/wyłączanie urządzenia

3

Wyświetlacz

Wyświetlanie ustawień i informacji









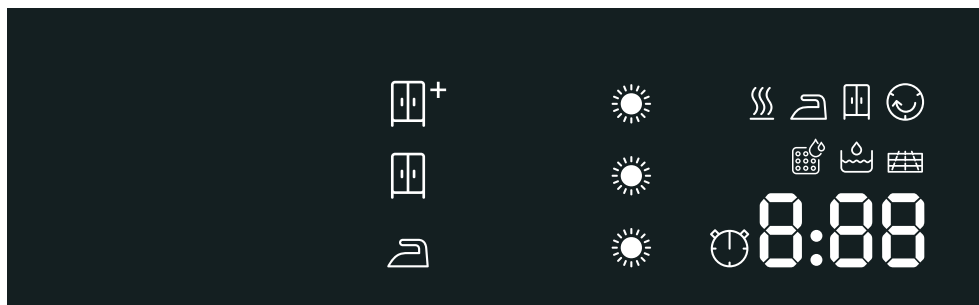



4





Przyciski

ustawień programu oraz funkcji dodatkowych/ustawień urządzenia

Wyświetlacz



Wskazanie	Opis	Informacje
	Status programu:	świeci się: wskaźnik stanu
	Suszenie	
	Do prasowania	
	Do szafy	
	Mniej zagnieceń	
	Przerwa	
<i>End</i>	Zakończenie programu	
	Rezultat suszenia	Aktywowany jest rezultat suszenia  Do szafy plus
		Aktywowany jest rezultat suszenia  Do szafy
		Aktywowany jest rezultat suszenia  Do prasowania
  	Stopień dosuszenia	Aktywowany jest stopień dosuszenia dla danego celu suszenia
np. 1:27	Czas trwania programu	Przewidywany czas trwania programu w godzinach i minutach.
3 h	Zakończenie programu	Opóźnienie uruchomienia programu w godzinach, jeżeli aktywowany został czas Gotowe za.
	Program czasowy	Program czasowy aktywny

	<p>Opróżnianie pojemnika na skondensowaną wodę → <i>Strona 32</i></p>	<ul style="list-style-type: none"> ■ Opróżnić pojemnik na skondensowaną wodę i z powrotem wsunąć na miejsce. → <i>Strona 32</i> Następnie nacisnąć na Start/▶ Dodanie prania. ■ Wyczyścić filtr w pojemniku na skondensowaną wodę. ■ Jeśli zainstalowany jest opcjonalny wąż odpływowy*, upewnić się, że wąż: <ul style="list-style-type: none"> - jest prawidłowo podłączony. → <i>Strona 37</i> - nie jest zagięty. - nie jest zablokowany ani zatkany, np. przez nagromadzenie osadu. ■ Przeprowadzić intensywne pielęgnowanie urządzenia. ■ Sprawdzić, czy do części spodniej nie przedostały się ciała obce. Otworzyć pokrywę serwisową i usunąć ciała obce.
	<p>Część spodnia</p>	<p>Oczyścić część spodnią → <i>Strona 41</i></p>
	<p>Automatyczne płukanie wymiennika ciepła</p>	<p>Wymiennik ciepła jest automatycznie oczyszczany. Nie wyciągać pojemnika na skondensowaną wodę podczas wyświetlanego procesu i nie przerywać programu.</p>
	<p>Zwykła pielęgnacja urządzenia</p>	<p>To nie usterka. Po upływie określonego czasu użytkownika urządzenie automatycznie zaleci przeprowadzenie zwykłej pielęgnacji. Przeprowadzić zwykłą pielęgnację urządzenia. → <i>Strona 47</i></p>
	<p>CoolDown</p>	<p>Podczas suszenia mogą powstawać wysokie temperatury. W celu obniżenia temperatury prania, proces CoolDown obniży temperaturę w bębnie. Jeżeli drzwi nie zostaną otworzone, proces CoolDown uruchomi się automatycznie po 30 sekundach w następujących przypadkach:</p> <ul style="list-style-type: none"> ■ zatrzymanie programu ■ przerwanie programu <p>Podczas procesu CoolDown w dalszym ciągu można obsługiwać urządzenie.</p> <p>Wskazówki</p> <ul style="list-style-type: none"> ■ Podczas procesu CoolDown bęben obraca się również wtedy, gdy praca urządzenia jest zatrzymana. ■ Nie należy zmieniać programu podczas trwania procesu CoolDown. ■ Regulacja temperatury może zająć do 10 minut.













Przegląd programów

Program	Maksymalny załadunek
Nazwa programu Krótki opis programu lub informacja, do jakich tkanin jest przeznaczony.	Maksymalny załadunek w odniesieniu do wagi suchych tekstyliów
Bawełna Tkaniny wytrzymałe, tkaniny z bawełny lub lnu odporne na wysoką temperaturę prania.	9 kg
Syntetyki Tkaniny z włókien syntetycznych lub mieszanych.	3,5 kg
Mix Mieszany wsad z tekstyliów bawełnianych i syntetyków.	3 kg
Delikatne Delikatne wyroby tekstylne, np. z satyny, syntetyków lub włókien mieszanych.	2 kg
Wełna w koszu Tkaniny z wełny lub z domieszką wełny, buty / buty sportowe i rekreacyjne, maskotki ze sztucznych włókien nadające się do prania.	maks. załadunek wełny / maskotek w koszu: 1 wypełnienie kosza maks. załadunek butów w koszu: 1 para
Wskazówki <ul style="list-style-type: none"> ■ Tekstylia te należy suszyć wyłącznie przy użyciu kosza na wełnę → <i>Strona 35.</i> ■ Nie suszyć butów ze skóry ani z elementami skózanymi. ■ Wypełnienie maskotek musi nadawać się do suszenia w suszarkach. 	
Prog. czas. zimny Program czasowy przeznaczony do wszystkich tkanin oprócz wełny i jedwabiu. Do odświeżania lub wietrzenia mało noszonych ubrań.	3 kg
Wskazówka: Czas trwania programu można dopasować.	
Prog. czas. ciepły Program czasowy do wszystkich rodzajów tekstyliów oprócz wełny i jedwabiu. Przeznaczony do wstępnie wysuszonej lub lekko wilgotnej bielizny oraz do dosuszenia grubych, tekstyliów wielowarstwowych.	3 kg
Wskazówka: W programach czasowych wilgotność końcowa bielizny nie jest rozpoznawana automatycznie. Jeżeli bielizna po zakończeniu suszenia jest nadal zbyt wilgotna, powtórzyc program i w razie potrzeby wydłużyć czas trwania programu.	

Koszule/Bluzki	1,5 kg
Koszule/bluzki z bawełny, lnu, syntetyków lub tkanin mieszanych.	
Wskazówka: Po wysuszeniu wyprasować lub rozwiesić pranie. Wówczas wilgotność końcowa rozmieści się równomiernie.	
Kołdry	2,5 kg
Tekstylia wypełnione włóknami syntetycznymi, poduszki, kołdry pikowane lub kapy.	
Wskazówka: Duże części suszyć pojedynczo. Przestrzegać zaleceń na metkach/naszywkach.	
Pierze/Puch	1,5 kg
Tekstylia puchowe, kołdry lub kołdry puchowe.	
Wskazówki	
<ul style="list-style-type: none"> ■ Duże części suszyć pojedynczo. ■ Wstrząsnąć tkaniny po zakończeniu programu w celu równomiernego rozłożenia wypełnienia i by pozbyć się nadmiaru wilgoci w zbitym pierzu. Ewentualnie uruchomić program ponownie. 	
Sport/Fitness	1,5 kg
Szybkoschnąca odzież z włókien funkcyjnych i syntetyków.	
Ręczniki	6 kg
Wytrzymałe ręczniki i szlafroki z bawełny.	
Szybki 40'	1 kg
Mieszany wsad z syntetyków i tkanin bawełnianych.	
AntyAlergia	4 kg
Tkaniny odporne.	
Wskazówka: Program osiąga wysokie temperatury. Program zalecany w przypadku szczególnie wysokich wymagań higienicznych.	

P+ Ustawienia

Ustawienie programu	Funkcja
<p>Wskazówka: Niektóre ustawienia nie mogą być aktywowane we wszystkich programach. Aktywowane ustawienia są widoczne na przyciskach lub na wyróżnione jasnym tłem na wyświetlaczu. Aktywowane ustawienia można zmienić lub dezaktywować, ponownie naciskając odpowiednie przyciski.</p>	
Cel suszenia  :	Cel suszenia ustala, jak wilgotne lub suche ma być pranie po ukończeniu programu. Po ustawieniu rezultatu suszenia pozostanie on zapisany dla danego programu również po wyłączeniu urządzenia. Wyjątek: Ustawienia nie zostaną zapisane w przypadku programu Bawełna.
 Do szafy plus	Wielowarstwowe, grube tkaniny, które trudno schną.
 Do szafy	Zwykłe jednowarstwowe tekstylia.
 Do prasowania	Zwykłe, jednowarstwowe tekstylia, które po zakończeniu programu suszenia pozostają wilgotne i są przeznaczone do prasowania lub rozwieszenia.
Stopień suszenia	Jeżeli po zakończeniu suszenia bielizna jest zbyt wilgotna, w celu uzyskaniażądanego rezultatu suszenia możliwe jest odpowiednie dopasowanie stopnia dosuszenia i zwiększenie go w stopniach od  do    . Spowoduje to wydłużenie czasu trwania programu przy utrzymaniu tej samej temperatury. Po dopasowaniu stopnia dosuszenia dla danego celu suszenia ustawienie pozostaje zapisane również po wyłączeniu urządzenia.
— Gotowe za +	Przed rozpoczęciem programu można opóźnić jego zakończenie za pomocą — i + o maksymalnie 24 godziny. Na wyświetlaczu pojawi się ustawiona liczba godzin, np. 8h i rozpocznie się odliczanie do momentu rozpoczęcia programu. Po rozpoczęciu programu wyświetli się czas trwania programu. Wskazówka: Należy przestrzegać wskazówek dotyczących temperatury otoczenia → <i>Strona 57</i> .
— Gotowe za +	Czas suszenia w przypadku  programów czasowych można wydłużyć za pomocą — i + w odstępach 10-minutowych.
— / +	Za pomocą przycisków wyboru — i + można dopasować wartości ustawień.
Redukcja zagnieień 60'	Po zakończeniu programu suszenia bęben obraca się w regularnych odstępach czasu, aby zapobiec powstawaniu zagnieień. Automatywną funkcję ochrony przed zagnieceniami można aktywować lub dezaktywować na 60 minut (za pomocą Redukcja zagnieień 60') lub na 120 minut (za pomocą Redukcja zagnieień 120').
Redukcja zagnieień 120'	
Delikatne suszenie	Zredukowana temperatura dla delikatnych tkanin, jak np. poliakryl lub elastan, może wydłużyć czas suszenia.
Start/  Dodanie prania	Włączanie, zatrzymywanie i przerywanie programu.



Pranie

Przygotowanie prania



Ostrzeżenie

Ryzyko eksplozji/ryzyko pożaru!

Niektóre rzeczy mogą się zapalić, gdy suszenie jest w toku lub nawet spowodować, że urządzenie zapali się lub eksploduje.

Usunąć wszelkie zapalniczki i zapałki z kieszeni z ubrań.

Uwaga!

Uszkodzenia bębna i tekstyliów

Bęben oraz tekstylia mogą ulec uszkodzeniu w trakcie pracy urządzenia, jeżeli z kieszeni suszonej odzieży nie zostaną usunięte pozostawione tam przedmioty. Wyjąć z kieszeni suszonej odzieży wszystkie przedmioty, np. elementy metalowe.

Przygotować pranie w następujący sposób:

- Związać paski z tkaniny, tasiemki fartuchów itp. lub używać siatek do prania.
- Zamknąć zamki błyskawiczne, zapiąć hańtki, pętelki i guziki. Zapiąć na guziki duże tkaniny, np. poszwy na pościel.
- Bardzo małe części, np. skarpetki dla niemowląt, zawsze suszyć z większymi, np. ręcznikami.
- Do suszenia pojedynczych części używać jednego z programów czasowych.
- Dzianiny, jak np. podkoszulki i bielizna trykotowa często zbiegają się podczas pierwszego suszenia. Używać delikatnego programu suszenia.

- Syntetyków nie należy suszyć zbyt mocno. Intensywne suszenie sprzyja powstawaniu zagnieceń.
- Niektóre środki piorące i pielęgnacyjne, np. krochmal czy płyn do płukania tkanin, zawierają cząsteczki, które mogą się osadzać na czujniku wilgoci. Może to ujemnie wpływać na działanie czujnika, a więc skuteczność suszenia.

Wskazówki

- Środki piorące i pielęgnujące używane do prania bielizny przeznaczonej do późniejszego suszenia należy dozować według wskazówek producenta.
- Czujnik wilgotności należy regularnie czyścić → *Strona 44*.

Sortowanie prania

Wskazówka: Wkładać pranie pojedynczo do urządzenia. Aby uzyskać zadowalający rezultat suszenia, pranie nie może być "splątane".

Uwaga!

Uszkodzenia suszarki lub tekstyliów

Tekstyliia, która nie nadają się do suszenia w suszarce, mogą w trakcie suszenia uszkodzić zarówno urządzenie, jak i pranie. Przed suszeniem posortować pranie zgodnie z informacjami na metkach dotyczących pielęgnacji tkanin:

- Nadaje się do suszenia w suszarce
- Suszenie w standardowej temperaturze
- Suszenie w niskiej temperaturze
- Nie suszyć w suszarce

Podczas sortowania prania, które jest przeznaczone do suszenia, przestrzegać następujących wskazówek:

- W celu uzyskania równomiernego rezultatu suszenia należy suszyć razem wyłącznie tekstyilia wykonane z tkanin tego samego rodzaju oraz o podobnej strukturze. Jednoczesne suszenie tkanin cienkich, grubych lub wielowarstwowych spowoduje, że rezultat ich suszenia będzie zróżnicowany.
- Kierować się opisem tekstyliów dla poszczególnych programów suszenia.
 - "Przegląd programów" na stronie 24
 - "Suszenie przy użyciu kosza na wełnę" na stronie 35

Wskazówka: Jeżeli po zakończeniu procesu suszenia pranie wydaje się zbyt wilgotne, można wybrać dodatkowo program czasowy w celu dosuszenia prania.

Uwaga!

Uszkodzenia urządzenia lub tekstyliów

Nie suszyć w urządzeniu następujących tkanin:

- Pranie zanieczyszczone rozpuszczalnikiem, woskiem lub tłuszczem.
- Niewyprane tkaniny.
- Tkaniny nieprzepuszczające powietrza, np. gumowane.
- Delikatne tekstyilia, np. jedwab, syntetyczne firanki.

Obsługa urządzenia

Wkładanie prania i włączanie urządzenia

Wskazówka: Urządzenie musi zostać prawidłowo ustawione i podłączone.
→ Strona 14

1. Przygotować i posortować pranie.
2. Nacisnąć , aby włączyć urządzenie.

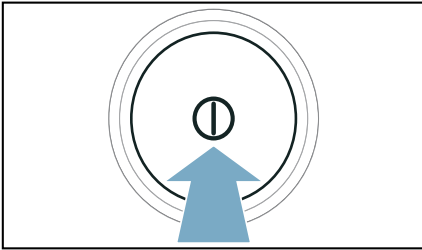

3. Otworzyć drzwi. Sprawdzić, czy bęben jest całkowicie opróżniony. Ewentualnie opróżnić.

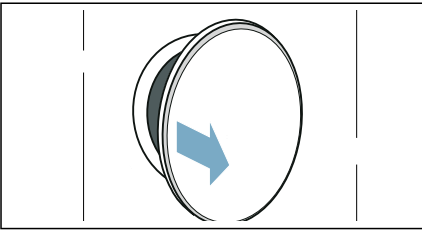

4. Włożyć do bębna nieposkładane pranie.

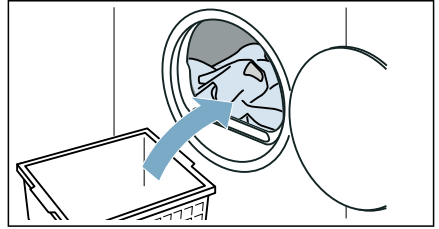

5. Zamknąć drzwi.

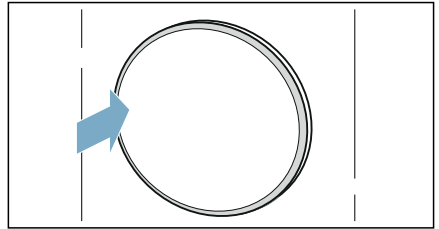

Uwaga!

Może dojść do uszkodzenia urządzenia lub tkanin.

Uważać, aby nie przytrzasnąć prania drzwiami.

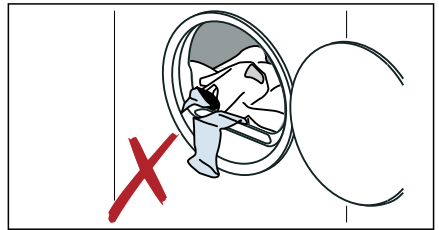

Wskazówka: Bęben urządzenia jest podświetlany po otwarciu i zamknięciu drzwi urządzenia oraz po uruchomieniu programu. Oświetlenie wnętrza bębna gaśnie samoczynnie.

Ustawianie programu

Wskazówka: W celu wprowadzenia ustawień programu należy najpierw dezaktywować zabezpieczenie przed dziećmi, jeśli zostało wcześniej aktywowane. → *Strona 33*

1. Ustawić żądany program.

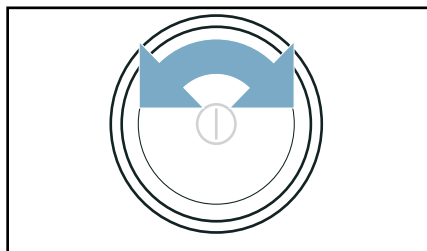

Na wyświetlaczu pojawią się ustawienia programu.

2. Ustawienia programu można, jeśli to wskazane, dopasować do indywidualnych wymagań.

Włączanie programu

Nacisnąć **Start**/▶▶▶ **Dodanie prania** .

Wskazówka: Aby zapobiec przypadkowej zmianie ustawień programu, aktywować zabezpieczenie przed dziećmi. → *Strona 33*

Przebieg programu

Stan programu pokazywany jest na wyświetlaczu.

Wskazówka: Podczas wybierania programu wyświetlany jest przypuszczalny czas suszenia maksymalnego załadunku. Podczas suszenia czujnik wilgotności ustala wilgotność końcową prania. W zależności od wilgotności końcowej prania czas trwania programu i wyświetlacz czasu pozostałego do końca bieżącego programu zostaną automatycznie dopasowane (poza programami czasowymi).

Zmiana programu lub dokładanie prania

W trakcie suszenia można w każdej chwili wyjąć lub dołożyć pranie, jak również zmienić lub dopasować program.

1. Otworzyć drzwi lub nacisnąć **Start**/▶▶▶ **Dodanie prania** w celu zatrzymania programu.
Wskazówka: Przy aktywnym procesie CoolDown, bęben nadal się obraca, również wtedy, gdy praca urządzenia została wstrzymana. CoolDown można w każdej chwili przerwać otwierając drzwi.
2. Dołożyć lub wyjąć bieliznę.
3. Ewentualnie wybrać inny program lub inne ustawienie programu. → *"Przegląd programów" na stronie 24*

Wskazówka: Nie należy zmieniać programu podczas trwania CoolDown.

4. Zamknąć drzwi.
5. Nacisnąć **Start** /  **Dodanie prania** .

Wskazówka: Widoczny na wyświetlaczu czas trwania programu zostanie zaktualizowany odpowiednio do załadunku i wilgotności końcowej prania. Wyświetlane wartości mogą się zmieniać w zależności od zmiany programu lub załadunku.

Przerwanie programu

W każdej chwili można przerwać program, otwierając drzwi lub naciskając **Start** /  **Dodanie prania** .

Uwaga!

Niebezpieczeństwo pożaru. Bielizna może się zapalić.

W przypadku przerwania programu wszystkie znajdujące się w suszarce rzeczy należy wyjąć i rozwiesić, umożliwiając ujście skumulowanego ciepła.

Koniec programu

Na wyświetlaczu pojawia się komunikat:
End

Wyjmowanie prania i wyłączenie urządzenia

1. Wyjąć pranie.

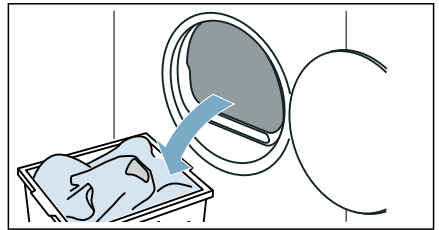

2. Nacisnąć  , aby wyłączyć urządzenie.

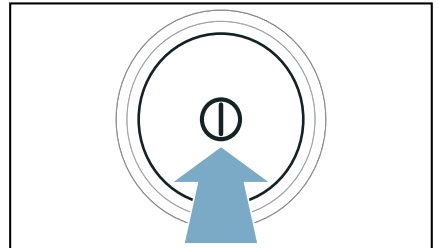

Opróżnianie pojemnika na skondensowaną wodę

Podczas suszenia w urządzeniu gromadzi się skondensowana woda.

W przypadku braku węża odprowadzającego skondensowana woda jest odprowadzana do specjalnego pojemnika. W takim przypadku należy opróżnić pojemnik na skondensowaną wodę po każdym suszeniu oraz dodatkowo, gdy całkowicie napełni się w trakcie suszenia.

1. Wyciągnąć poziomo pojemnik na skondensowaną wodę.

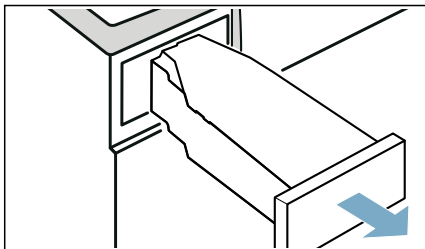

2. Wylać skondensowaną wodę.

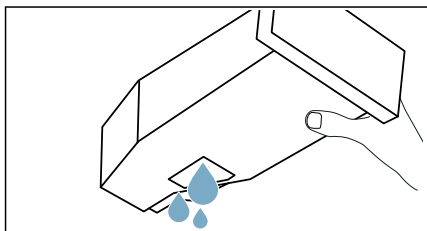

Uwaga!

Niebezpieczeństwo obrażeń ciała i szkód materialnych

Skondensowana woda nie nadaje się do picia i może być zanieczyszczona kłódkami z tkanin. Zanieczyszczona woda skondensowana może stanowić zagrożenie dla zdrowia lub być przyczyną powstania szkód materialnych. Nie wolno jej pić ani wykorzystywać do innych celów.

3. Pojemnik na skondensowaną wodę wsunąć w urządzenie tak, aby wyraźnie zaskoczył na swoje miejsce.

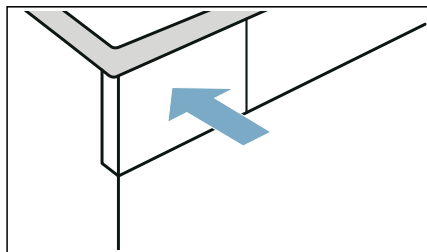

Wskazówka: Filtr w pojemniku na skondensowaną wodę filtruje wodę używaną do automatycznego czyszczenia urządzenia. Filtr jest oczyszczany przez opróżnienie pojemnika na skondensowaną wodę. Filtr należy regularnie sprawdzać pod kątem gromadzących się osadów i w razie potrzeby usunąć je.
→ "Czyszczenie filtra w pojemniku na skondensowaną wodę" na stronie 44



Ustawienia urządzenia

Możliwe jest dopasowanie lub aktywacja/dezaktywacja zabezpieczenia przed dziećmi i ustawień podstawowych (np. sygnałów).

Zabezpieczenie przed dziećmi

Dzięki aktywowaniu zabezpieczenia przed dziećmi można zapobiec przypadkowej zmianie ustawień na panelu obsługi.

Aktywacja/dezaktywacja zabezpieczenia przed dziećmi:

- Naciskać  **3 sek. (Zabezp. przed dziećmi 3 sek.)** przez 3 sekundy.

Wskazówka: Zabezpieczenie przed dziećmi pozostaje aktywne również po wyłączeniu urządzenia. Aby po włączeniu móc obsługiwać panel obsługi, należy dezaktywować zabezpieczenie przed dziećmi.

Sygnal informacyjny

Sygnal informacyjny po zakończeniu programu można aktywować lub dezaktywować. Po aktywacji tego ustawienia po zakończeniu programu rozlega się sygnał akustyczny.

Aktywacja/dezaktywacja ustawień urządzenia:

Nacisnąć **Sygnal** .

Sygnal informacyjny po zakończeniu programu został aktywowany/dezaktywowany.

Wskazówka: Jeśli po zakończeniu programu nie rozlega się sygnał informacyjny, pomimo tego, że został aktywowany, można dopasować ustawienie urządzenia.



Ustawienia podstawowe

Niektóre ustawienia podstawowe urządzenia można dopasować do indywidualnych wymagań. W tym celu należy najpierw **wywołać tryb ustawiania:**

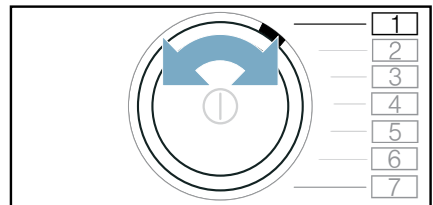
1. Ustawić program na pozycji 1.



pl Ustawienia urządzenia

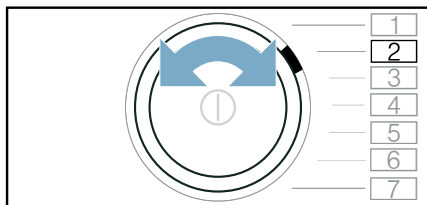

2. Nacisnąć **Cel suszenia**  i jednocześnie:
3. Ustawić program na pozycji .

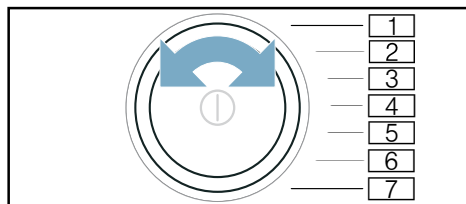

4. Puścić **Cel suszenia** .
Tryb ustawiania jest aktywny.

Ustawienia podstawowe są przyporządkowane do następujących pozycji programu:



Pozycja	Ustawienie podstawowe
	Dopasowanie głośności sygnałów informacyjnych (np. na zakończenie programu).
	Dopasowanie głośności sygnałów obsługi.

Wartości ustawień:

- 0 wył.
- 1 niski poziom
- 2 średni poziom
- 3 wysoki poziom
- 4 bardzo wysoki poziom

Dopasowywanie i aktywacja/ dezaktywacja ustawień podstawowych:

1. Ustawić pozycję żadanego ustawienia podstawowego.
2. Zmienić ustawienie z pomocą: $- +$
3. Dopasować kolejne ustawienia podstawowe lub zapisać i zamknąć ustawienia podstawowe.

Zapisywanie i zamykanie ustawień podstawowych:

Wyłączyć urządzenie.

Wskazówka: Ustawienia pozostają zapisane w pamięci również po wyłączeniu urządzenia.

Suszenie przy użyciu kosza na wełnę

Kosz na wełnę

Wskazówka: Kosz na wełnę jest dołączony do suszarki* lub można go zamówić w serwisie jako wyposażenie dodatkowe.

Uwaga!

Uszkodzenia urządzenia lub tekstyliów

Suszenie przy użyciu uszkodzonego kosza na wełnę może być przyczyną uszkodzeń urządzenia i tekstyliów. Nigdy nie używać urządzenia z uszkodzonym koszem na wełnę.

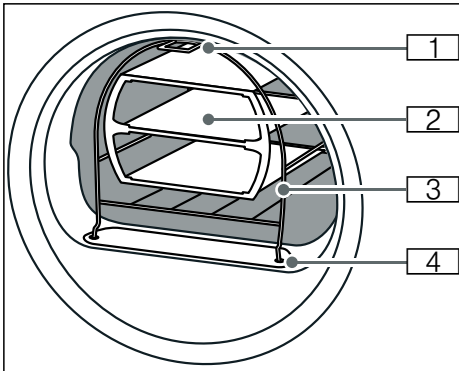

- 1 Nóżka do mocowania kosza na zaczepie w górnej części przedniej ścianki urządzenia
- 2 Wkład do kosza na wełnę
- 3 Kosz na wełnę
- 4 Nóżki do zamontowania pokrywy kanału powietrznego

Mocowanie kosza na wełnę

1. Nóżki kosza na wełnę włożyć w otwory kanału powietrznego.

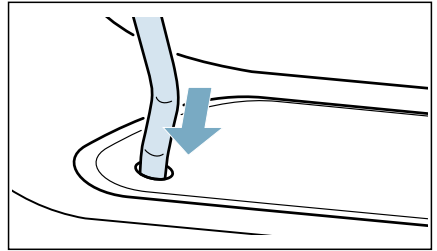

2. Kosz na wełnę oprzeć od przodu na górnym zaczepie.

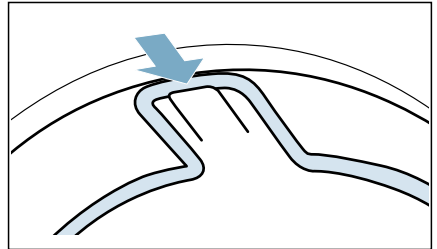

Kosz na wełnę powinien być teraz stabilnie zamocowany w przedniej ścianie.

* zależnie od modelu

Przykłady zastosowania

■ Tekstylia

Tekstylia muszą być odwirowane. Pranie ułożyć luźno we wkładzie kosza, nie na ścisk.

- Spodnie lub spódnica

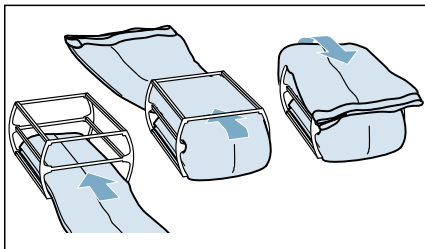

- Sweter

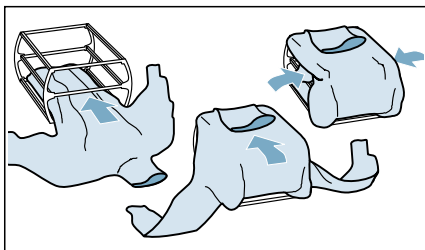

■ Buty sportowe

Buty sportowe wkładać do kosza na wełnę **bez** wkładu. W butach wyciągnąć daleko język. Wyjąć wkładki i/lub podpiętki. Włożyć do kosza zwinięty w rulon ręcznik, aby możliwe było ustawienie butów pod skosem. Postawić buty obcasami na ręczniku.

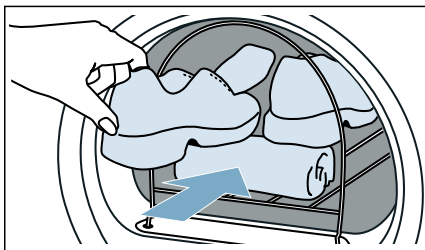

■ Maskotki pluszowe

Pluszowe maskotki suszyć w koszu bez wkładu. Nie wkładać zbyt wielu maskotek, aby nie wypadły z kosza.

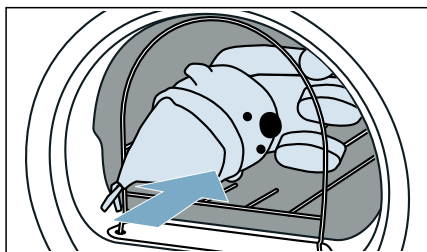

Wkładanie wkładu i włączanie programu

1. Włożyć do kosza na wełnę wkład z tekstyliami albo obuwiem sportowym lub maskotką.

Uwaga!

Może dojść do uszkodzenia tkanin.

Tekstylia umieścić we wkładzie kosza na wełnę w taki sposób, aby nie stykały się z bębniem.

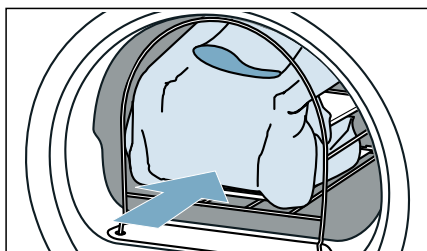

2. Wybrać program suszenia w koszu na wełnę lub program czasowy. → "Przegląd programów" na stronie 24
3. Ustawić czas suszenia. W poniższej tabeli podane są przykłady załadunku wraz z przybliżonym ustawieniem czasu suszenia.

Cienki sweter wełniany	ok. 1:20 h
Gruby sweter wełniany	ok. 1:30 h - 3:00 h
Spódnica	ok. 1:00 h - 1:30 h
Spodnie	ok. 1:00 h - 1:30 h
Rękawiczki	ok. 30 min
Buty sportowe	ok. 1:30 h / z wietrzeniem maks. 2:00 h

Wskazówka: W celu uzyskaniażądanego rezultatu suszenia przypadku grubych lub wielowarstwowych tekstyliów ewentualnie wydłużyć czas suszenia.

4. Włączyć program.
5. Po zakończeniu programu wyjąć pranie i wyłączyć urządzenie.



Odprowadzanie skondensowanej wody

Podczas suszenia w urządzeniu gromadzi się skondensowana woda.

Urządzenia należy używać z podłączonym węzłem odprowadzającym.

W przypadku braku węzła odprowadzającego skondensowana woda jest odprowadzana do specjalnego pojemnika. W takim przypadku należy opróżnić pojemnik na skondensowaną wodę po każdym suszeniu oraz dodatkowo, gdy całkowicie napelni się w trakcie suszenia.

Podłączyć wąż odprowadzający wodę w następujący sposób:

1. Wyjąć z bębna wyposażenie dodatkowe.

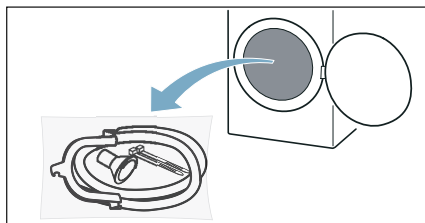

2. Wyjąć z torebki wszystkie elementy.

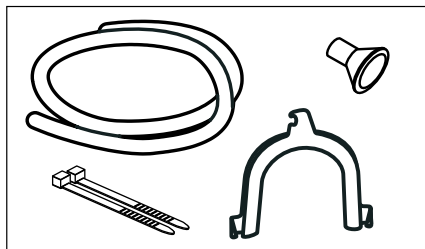

3. Zdjąć zatyczkę węża z króćca.

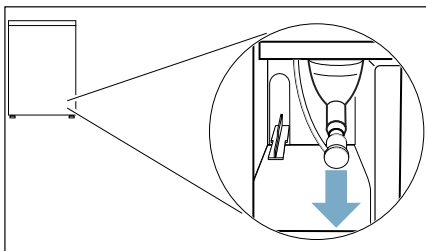

Wskazówki

- W stanie fabrycznym urządzenia zatyczka węża jest przymocowana do króćca.
- Podczas zdejmowania zatyczki węża z króćca może wyciekać woda.

4. Przesunąć zatyczkę węża na pozycję spoczynkową.

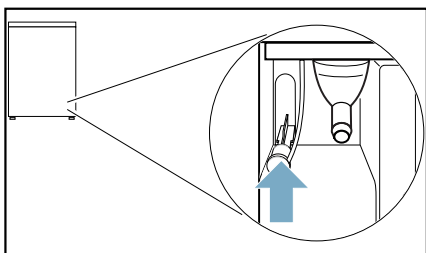

5. Wąż odprowadzający wodę zamocować na leżącym swobodnie króćcu i wsunąć do oporu.

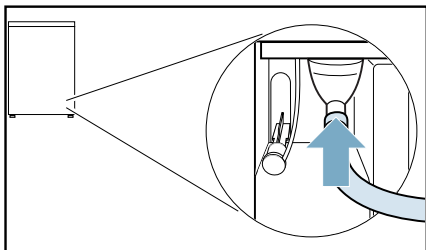

6. W zależności od sposobu podłączenia drugą stronę węża odpływowego przymocować za pomocą pozostałych akcesoriów.
Umywalka:

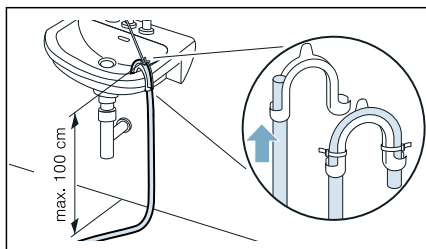

Syfon:

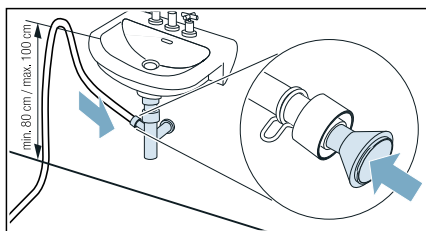

W miejscu podłączenia założyć opaskę zaciskową (zakres regulacji 12-22 mm, sklepy specjalistyczne). Podczas podłączania do syfonu należy zwrócić uwagę na fakt, aby wąż odpływowy był poprowadzony na min. wysokości 80 cm i maks. wysokości 100 cm.

Kratka ściekowa:

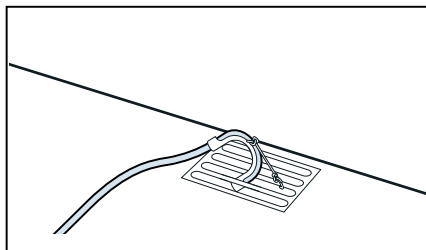

Uwaga!

Uszkodzenia spowodowane przeciekami lub wyciekającą wodą.

Zabezpieczyć wąż odpływowy przed zsunięciem się. Nie zaginać węża odpływowego. Dopilnować, aby różnica wysokości pomiędzy powierzchnią ustawienia a odpływem wynosiła maksymalnie 100 cm.

Uwaga!

Zalegająca woda może zostać ponownie zassana do urządzenia i spowodować uszkodzenia.

Sprawdzić, czy woda szybko odpływa. Odpływ nie może być zamknięty ani zapchany.

7. Pojemnik na skondensowaną wodę wyciągnąć poziomo i opróżnić.

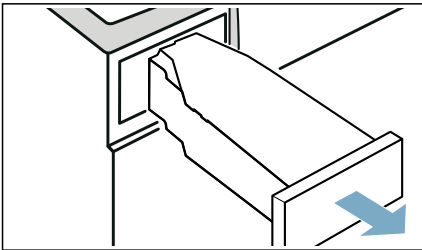

8. Obrócić pojemnik na skondensowaną wodę o 180° i usunąć włożony korek.

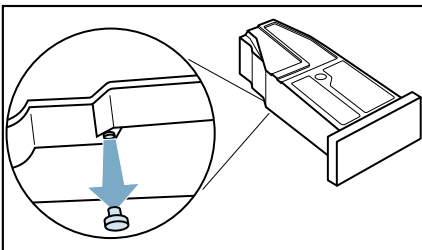

9. Ponownie obrócić pojemnik na skondensowaną wodę o 180° i umieścić korek w zagłębieniu na górze pojemnika.

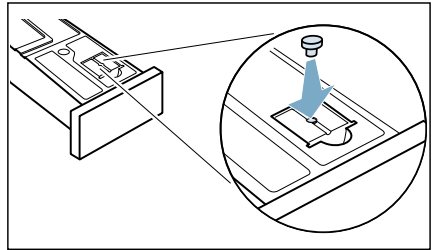

10. Wsunąć pojemnik na skondensowaną wodę, aż zaskoczy na miejsce.

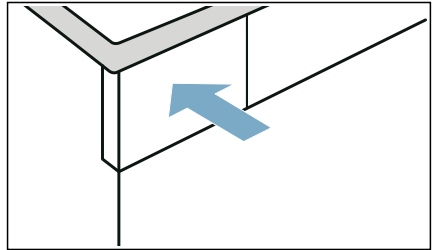

Skondensowana woda będzie teraz odprowadzana za pomocą węża odpływowego do kanalizacji lub do umywalki.

Wskazówka: W celu odprowadzania skondensowanej wody ponownie do pojemnika na skondensowaną wodę należy wykonać wszystkie opisane czynności w odwrotnej kolejności.

Uwaga!

Szkody materialne i uszkodzenie urządzenia

W przypadku odprowadzania skondensowanej wody do pojemnika woda może wyciekać z króćca i spowodować szkody materialne. Przed eksploatacją urządzenia przymocować zatyczkę węża do króćca.



Czyszczenie i przegląd

Czyszczenie urządzenia

Ostrzeżenie

Ryzyko utraty życia!

Urządzenie jest zasilane prądem elektrycznym. Kontakt z elementami znajdującymi się pod napięciem oznacza ryzyko porażenia prądem. Dlatego należy pamiętać:

- Wyłączyć urządzenie. Odłączyć urządzenie od zasilania prądem (wyciągnąć wtyczkę).
- Nigdy nie chwytać wtyczki wilgotnymi rękami.
- W momencie usuwania wtyczki z gniazdka, zawsze chwytać za wtyczkę a nie za kabel, ponieważ w przeciwnym przypadku może to spowodować uszkodzenie kabla.
- Nie wprowadzać modyfikacji technicznych do urządzenia ani jego elementów.
- Wszelkie naprawy lub inne prace na urządzeniu powinny być wykonywane jedynie przez nasz punkt serwisowy lub przez elektryka. To samo odnosi się do wymiany kabla elektrycznego (jeśli konieczne).
- Zapasowe kable elektryczne mogą być zamówione w naszym punkcie serwisowym.

Ostrzeżenie

Ryzyko zatrucia!

Trujące opary mogą być wydzielane przez środki do czyszczenia zawierające rozpuszczalniki, np. rozpuszczalnik do czyszczenia. Nie używać środków do czyszczenia zawierających rozpuszczalniki.

Ostrzeżenie

Ryzyko porażenia prądem/szkód materialnych/uszkodzenia urządzenia!

Jeżeli wilgoć dostanie się do urządzenia, może to być przyczyną zwarcia.

Do czyszczenia urządzenia nie należy używać myjki ciśnieniowej, oczyszczacza parowego, węża ani pistoletu na parę.

Uwaga!

Szkody materialne/uszkodzenie urządzenia

Środki czyszczące i środki impregnujące do tkanin (np. odplamiacze, spryskiwacze do prania wstępnego itp.) mogą spowodować uszkodzenia w przypadku zetknięcia się z powierzchniami urządzenia. Dlatego należy pamiętać:

- Aby takie środki nie stykały się z powierzchnią urządzenia.
- Czyścić urządzenie jedynie wodą i wilgotną szmatką.
- Natychmiast usuwać wszystkie środki piorące, spryskiwacze i inne pozostałe rzeczy.

Czyszczenie części spodniej

To urządzenie wyposażone jest w funkcję automatycznego samoczyszczenia. Nie trzeba usuwać kłaczek po każdym uruchomieniu urządzenia, będą one zbierane w części spodniej urządzenia.

Aby nie zakłócać funkcjonowania urządzenia, spodnią jego część (pojemnik na kłaczki i filtr na włókniny) **trzeba** czyścić jedynie w następujących przypadkach:

- Na wyświetlaczu pojawia się komunikat: .
- Przed przeprowadzeniem pielęgnacji urządzenia.

Spodnią część urządzenia **można opcjonalnie** czyścić w każdej chwili.

Wskazówka: Po zakończeniu trybu pracy poczekać ok. 30 minut, aż urządzenie ostygnie, przed czyszczeniem.

Wyczyścić część spodnią w następujący sposób:

1. Otworzyć pokrywę serwisową, pociągając za uchwyt.

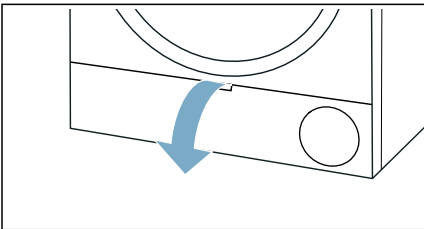

2. Odblokować dźwignię pokrywki wymiennika ciepła.

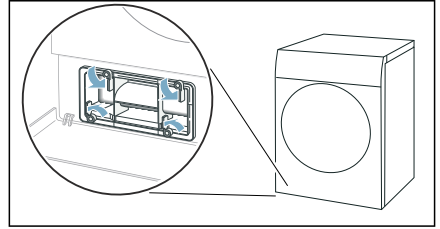

3. Wyciągnąć pokrywę wymiennika ciepła, trzymając za uchwyt.

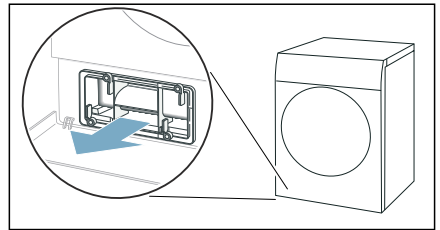

4. Usunąć wszystkie kłaczki z pokrywki wymiennika ciepła i filtra wytapującego kłaczki.

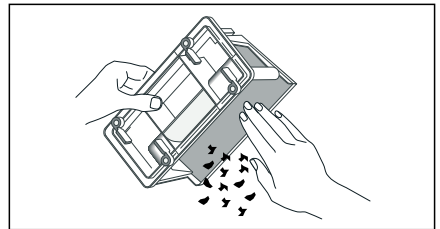

Wskazówka: Upewnić się, że nie ma żadnych zanieczyszczeń na uszczelkach pokrywki wymiennika ciepła.

5. Dokładnie spłukać pod bieżącą wodą pokrywę wymiennika ciepła i filtr na włókniny a następnie wysuszyć.

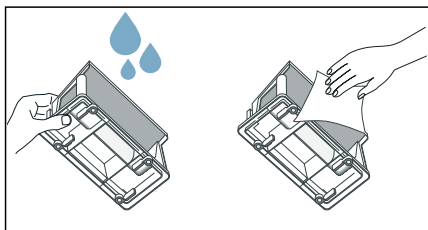

Wskazówki

- W przypadku silnego zabrudzenia do czyszczenia można użyć miękkiej szczotki.
 - Po myciu dokładnie wysuszyć filtr pojemnika na kłaczki. Wilgotny filtr na włókniny może spowodować wydłużenie czasu suszenia i mieć wpływ na rezultat suszenia.
6. Wyciągnąć poziomo zbiornik kłaczek.

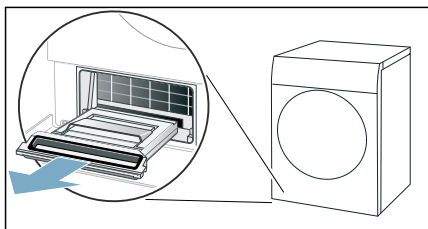

Wskazówka: Zbiornik kłaczek może zawierać wilgotne kłaczki oraz pozostałości wody, która może wyciekać przy wyciągnięciu zbiornika.

7. Otworzyć pojemnik na kłaczki i usunąć jego zawartość.

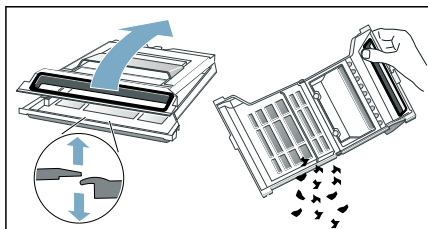

8. Filtr pojemnika na kłaczki dokładnie wypłukać pod bieżącą wodą i osuszyć.

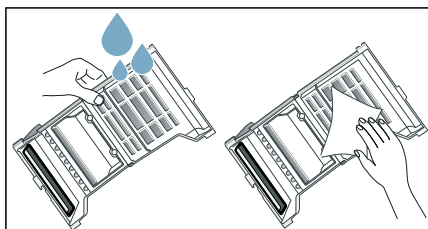

Wskazówki

- W przypadku silnego zabrudzenia do czyszczenia można użyć miękkiej szczotki.
 - Nie usuwać ani nie uszkadzać uszczelki pojemnika na kłaczki.
 - Pojemnik na kłaczki można myć również w zmywarce.
 - Po myciu dokładnie wysuszyć filtr pojemnika na kłaczki.
9. Złożyć zbiornik kłaczek.

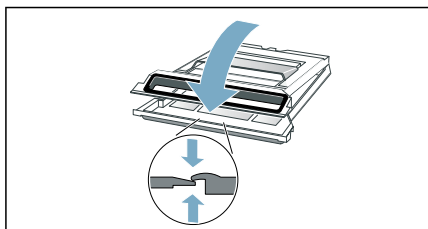

Wskazówka: Upewnić się, że zbiornik kłaczek jest całkowicie zamknięty.

10. Zbiornik kłaczków wsunąć poziomo do oporu.

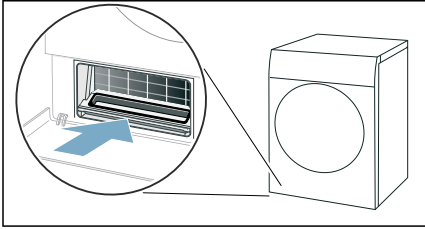

11. Wsunąć pokrywę wymiennika ciepła, trzymając za uchwyt.

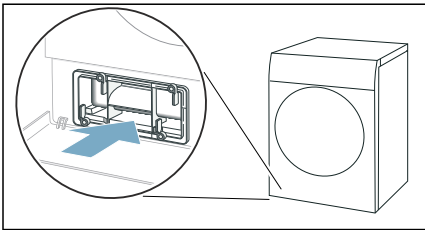

Wskazówka: Pokrywę wymiennika ciepła można wsunąć wyłącznie, gdy w urządzeniu znajduje się zbiornik kłaczków.

12. Zablokować dźwignię pokrywy wymiennika ciepła.

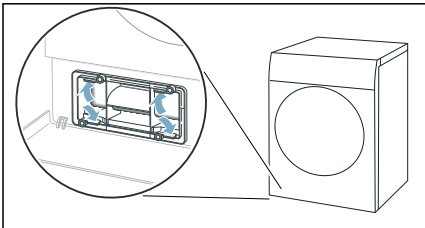

13. Zamknąć pokrywę serwisową.

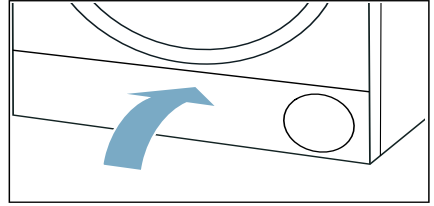

Spodnia część urządzenia została wyczyszczona.

Uwaga!
Szkody materialne/uszkodzenie urządzenia

W przypadku obsługi urządzenia bez wyłapywacza kłaczków (np. filtra kłaczków, zbiornika kłaczków, zależnie od specyfikacji urządzenia) lub jeśli wyłapywacz kłaczków jest niekompletny lub uszkodzony, może to spowodować uszkodzenie urządzenia.

Nie używać urządzenia bez wyłapywacza kłaczków lub gdy wyłapywacz kłaczków jest niekompletny albo uszkodzony.

Czyszczenie czujnika wilgotności

Wskazówka: Czujnik wilgotności mierzy stopień wilgotności białej. Po dłuższym użytkowaniu mogą osadzać się cienkie warstwy kamienia lub resztek środków piorących i pielęgnacyjnych. Osady te należy regularnie usuwać, w przeciwnym razie mogą mieć ujemny wpływ na rezultat suszenia.

1. Otworzyć drzwi.

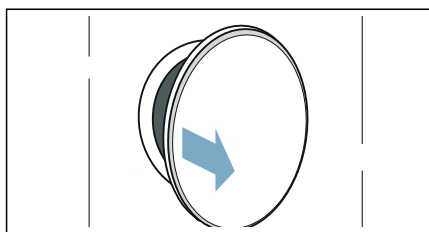

2. Wyczyścić czujnik wilgotności za pomocą szorstkiej gąbki.

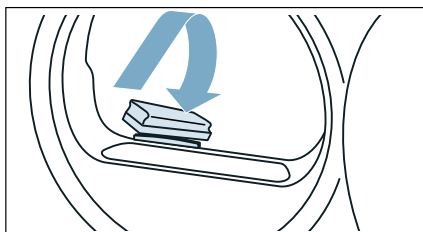

Uwaga! Czujnik wilgotności może zostać uszkodzony.

Czujnik wilgotności jest wykonany ze stali nierdzewnej. Do czyszczenia czujnika nie używać środków do szorowania ani czyścików z wełny stalowej.

Czyszczenie filtra w pojemniku na skondensowaną wodę

Wskazówka: Filtr w pojemniku na skondensowaną wodę służy do oczyszczania wody, która jest używana do automatycznego czyszczenia urządzenia.

1. Wyciągnąć poziomo pojemnik na skondensowaną wodę.

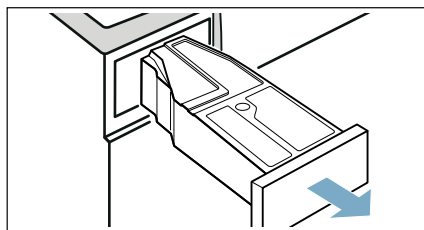

2. Wylać skondensowaną wodę.
3. Wyjąć filtr.

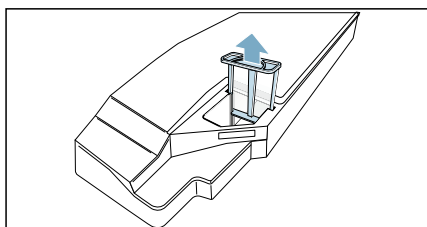

4. Wyczyścić filtr pod bieżącą, ciepłą wodą lub umyć w zmywarce do naczyń.

Wskazówka: W przypadku silnego zabrudzenia do czyszczenia można użyć miękkiej szczotki.

5. Włożyć filtr tak, aby zaskoczył na miejsce.

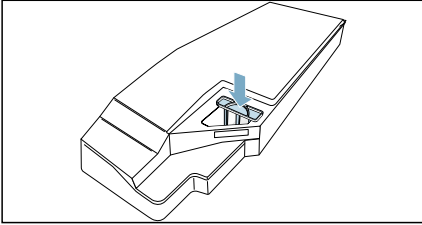

Uwaga!

Brak filtra może spowodować przedostawanie się kłaczków do urządzenia, a w konsekwencji jego uszkodzenie.

Eksploatacja urządzenia jest dozwolona wyłącznie, gdy filtr jest włożony.

6. Włożyć pojemnik na skondensowaną wodę tak, aby w słyszalny sposób zaskoczył na swoje miejsce.

Pielęgnacja urządzenia

Urządzenie dysponuje dodatkowymi programami czyszczenia, które można uruchomić w celu pielęgnacji urządzenia:

- Dzięki zwykłej pielęgnacji urządzenia można usunąć lekkie zabrudzenia.
- Intensywna pielęgnacja urządzenia usuwa potencjalne uporczywe zabrudzenia w urządzeniu a także zapachy, które mogą pojawić się po dłuższym czasie przestoju urządzenia.

Przed przeprowadzeniem pielęgnacji urządzenia, należy ją przygotować.

Ostrzeżenie

Niebezpieczeństwo poparzenia/szkody materialne i uszkodzenie urządzenia!

Wrząca lub gorąca woda może być przyczyną poważnych poparzeń, jak również szkód materialnych i uszkodzeń urządzenia, jeżeli zostanie rozlana lub będzie wyciekać.

Nie używać wrzącej wody podczas korzystania z urządzenia, jego elementów lub wyposażenia. Unikać kontaktu skóry z gorącą wodą lub parą wodną.

Ostrzeżenie

Ryzyko zatrucia/szkód materialnych!

Woda ze skroplin nie jest wodą pitną i może być zanieczyszczona kłaczkami. Zatruta woda ze skroplin może być niebezpieczna dla zdrowia i może też spowodować szkody materialne. Nie pić ani nie używać ponownie.

Przygotowanie pielęgnacji urządzenia

Przygotowanie urządzenia do pielęgnacji

Urządzenie należy odpowiednio przygotować **przed** zwykłą lub intensywną pielęgnacją urządzenia.

Przygotować urządzenie do pielęgnacji w następujący sposób:

1. Czyszczenie części spodniej. → *Strona 41*
2. Otworzyć drzwi.
3. Wyjąć pranie.

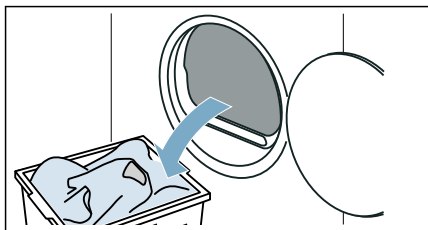

4. Zamknąć drzwi.
5. Pojemnik na skondensowaną wodę wyciągnąć poziomo i opróżnić.

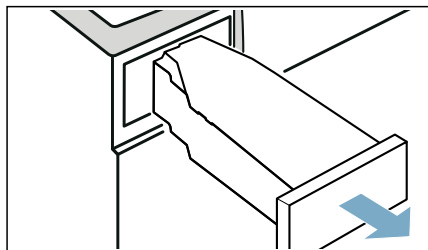

6. Nacisnąć ①, aby włączyć urządzenie.

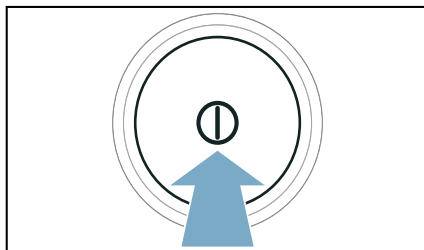

Urządzenie jest teraz przygotowane do pielęgnacji.

Przygotowanie pojemnika na skondensowaną wodę do pielęgnacji urządzenia

Jeżeli skondensowana woda jest odprowadzana z urządzenia za pomocą węża odpływowego, **przed** zwykłą lub intensywną pielęgnacją urządzenia należy odpowiednio przygotować pojemnik na skondensowaną wodę.

Pojemnik na skondensowaną wodę przygotować do pielęgnacji urządzenia w następujący sposób:

1. Usunąć włożony korek z zagłębienia pojemnika na skondensowaną wodę.

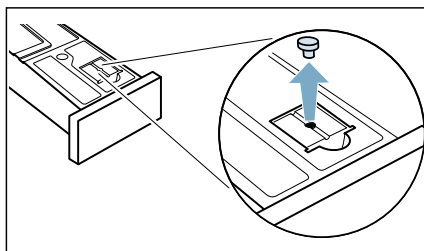

- Obrócić pojemnik na skondensowaną wodę o 180° i włożyć korek.

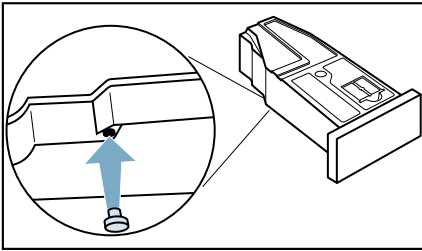

- Wyczyścić filtr w pojemniku na skondensowaną wodę. → Strona 44
Pojemnik na skondensowaną wodę jest teraz przygotowany do pielęgnacji urządzenia.

Wskazówka: Jeżeli skondensowana woda jest odprowadzana z urządzenia za pomocą węża odpływowego, wykonać opisane czynności **po** zakończeniu zwykłej lub intensywnej pielęgnacji urządzenia w odwrotnej kolejności.

Przebieg zwykłej pielęgnacji urządzenia

Aby usunąć potencjalne lekkie zabrudzenia, można przeprowadzić zwykłą pielęgnację urządzenia.

Wskazówki

- Po upływie określonego czasu użytkowania urządzenie automatycznie zaleci przeprowadzenie zwykłej pielęgnacji. Na wyświetlaczu pojawia się wtedy komunikat **CP-E** przed uruchomieniem oraz po zakończeniu programu, który jest widoczny przez 5 sekund. Wskazówka będzie pojawiać się, dopóki nie zostanie przeprowadzony kompletny program zwykłej pielęgnacji urządzenia.

- Zwykła pielęgnacja urządzenia trwa około 1 godziny.

Przeprowadzić pielęgnację urządzenia w następujący sposób:

- Przygotować pielęgnację urządzenia. → Strona 46
- Ustawić program na pozycji 1.

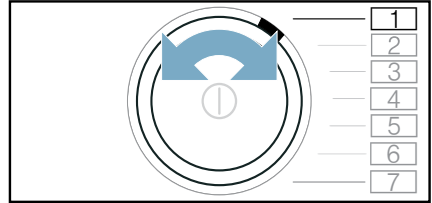

- Nacisnąć i przytrzymać Cel suszenia , jednocześnie:
- Ustawić program na pozycji 4.

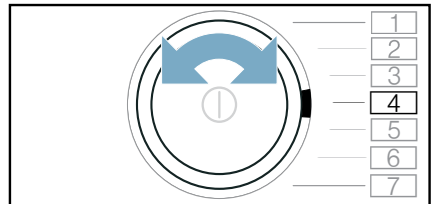

Na wyświetlaczu pojawiają się na przemian **CP** i oraz czas trwania programu.

- Włączyć ok. 1 ½ litra ciepłej wody z kranu do pojemnika na skropliny.

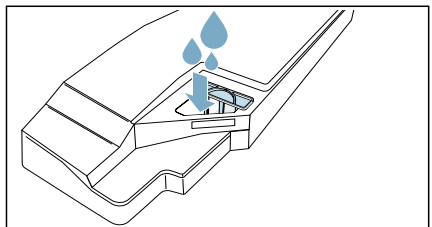

Wskazówka: Pełny pojemnik na skropliny należy przez cały czas utrzymywać w pozycji poziomej tak, aby płyn nie wypłynął.

pl Pielęgnacja urządzenia

6. Wsunąć pojemnik na skondensowaną wodę, aż zaskoczy na miejsce.

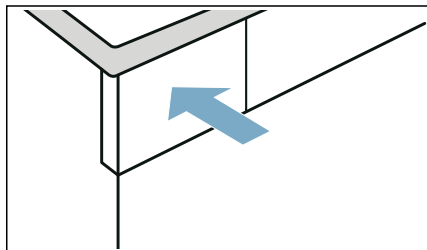

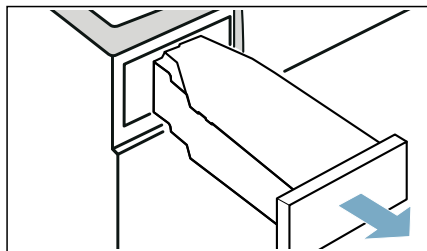

7. Nacisnąć **Start** /  **Dodanie prania**. Włącza się program pielęgnacji urządzenia i rozbrzmiewa sygnał. Po zakończeniu pielęgnacji urządzenia na wyświetlaczu pojawia się **End** i rozlega się sygnał.

8. Pojemnik na skondensowaną wodę wyciągnąć poziomo i opróżnić.

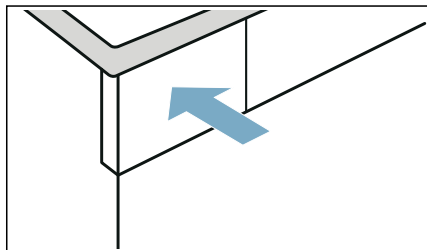

9. Wsunąć pojemnik na skondensowaną wodę, aż zaskoczy na miejsce.



10. Nacisnąć , aby wyłączyć urządzenie.

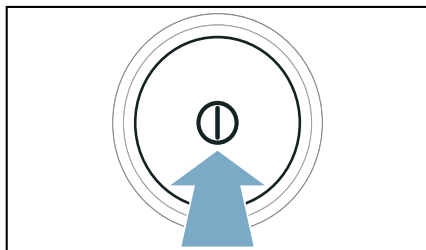

Pielęgnacja urządzenia została przeprowadzona.

Przebieg intensywnej pielęgnacji urządzenia

W celu usunięcia uporczywych zabrudzeń oraz zapachów, które mogą się pojawić, gdy urządzenie nie jest używane przez ponad miesiąc, można przeprowadzić intensywną pielęgnację urządzenia.

Wskazówki

- Intensywna konserwacja urządzenia trwa około 4 godzin. Czas trwania może ulec wydłużeniu, jeżeli wymagane czynności w trakcie trwania programu nie będą wykonywane na bieżąco.
- Intensywnej pielęgnacji urządzenia nie należy przerywać po uruchomieniu programu.
- Do przeprowadzenia intensywnej pielęgnacji urządzenia potrzebny jest oryginalny środek pielęgnacyjny, który można zamówić w serwisie pod numerem: **00311829**. Adresy serwisów w poszczególnych krajach znajdują się w załączonym spisie autoryzowanych serwisów.

⚠ Ostrzeżenie
Ryzyko dla zdrowia/ryzyko szkód materialnych/uszkodzenia urządzenia!

Użycie części zamiennych oraz akcesoriów innych marek jest niebezpieczne i może spowodować uszkodzenie zdrowia, szkód materialnych lub też uszkodzenie urządzenia.

Ze względów bezpieczeństwa należy używać jedynie oryginalnych części zamiennych.

Uwaga!
Szkody materialne/uszkodzenie urządzenia

Wlanie nieodpowiedniej ilości środka piorącego lub środka czyszczącego do urządzenia może spowodować szkody materialne lub uszkodzenie urządzenia. Używać środków piorących/płynów zmiękczejących zgodnie z instrukcjami producenta.

Przeprowadzić pielęgnację urządzenia w następujący sposób:

1. Przygotować pielęgnację urządzenia. → *Strona 46*
2. Ustawić program na pozycji 1.

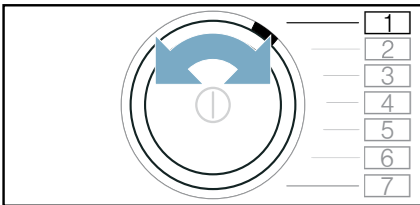

3. Nacisnąć i przytrzymać Cel suszenia  , jednocześnie:
4. Ustawić program na pozycji 4.

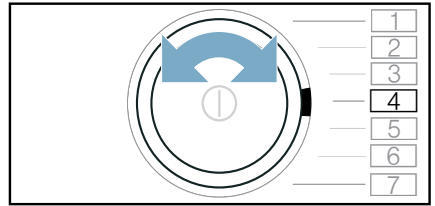

Na wyświetlaczu pojawiają się na przemian **CP1** oraz czas trwania programu.

5. Nacisnąć **+**.
 Na wyświetlaczu pojawiają się na przemian **CP2** oraz czas trwania programu.
6. Pojemnik na skondensowaną wodę wyciągnąć poziomo i opróżnić.

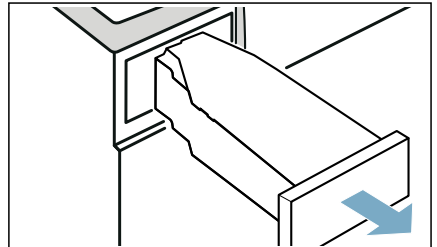

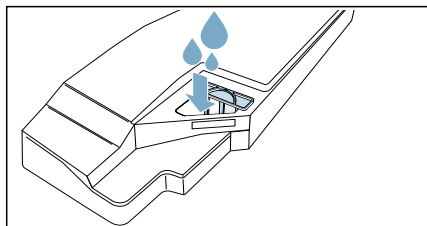

7. Wlać butelkę oryginalnego produktu do pielęgnacji i ok. 1 ½ litra ciepłej wody z kranu do pojemnika na skropliny.

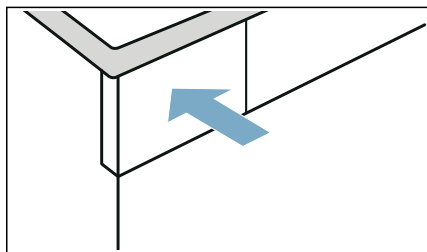

Wskazówka: Pełny pojemnik na skropliny należy przez cały czas utrzymywać w pozycji poziomej tak, aby płyn nie wypłynął.

8. Wsunąć pojemnik na skondensowaną wodę, aż zaskoczy na miejsce.



9. Nacisnąć **Start** /  **Dodanie prania** . Włącza się program pielęgnacji urządzenia i rozbrzmiewa sygnał. Po około 3 godzinach urządzenie przerywa pielęgnację urządzenia, a na wyświetlaczu miga pozostały czas trwania programu.

10. Pojemnik na skondensowaną wodę wyciągnąć poziomo i opróżnić.

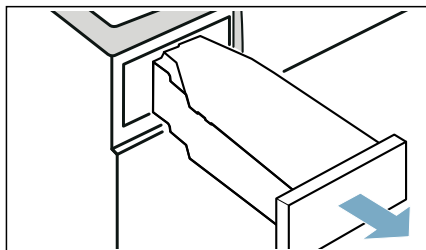

11. Wlać ok. 1 ½ litra ciepłej wody z kranu do pojemnika na skropliny.

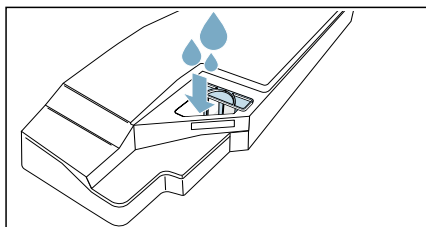

Wskazówka: Pełny pojemnik na skropliny należy przez cały czas utrzymywać w pozycji poziomej tak, aby płyn nie wypłynął.

12. Ostrożnie przechylić w poziomie i opróżnić pojemnik na skondensowaną wodę, aby wypłukać pozostałości oryginalnego środka pielęgnacyjnego.

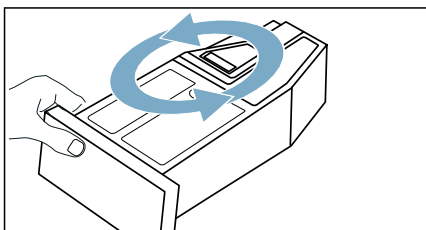

13. Wlać ok. 1 ½ litra ciepłej wody z kranu do pojemnika na skropliny.
14. Wsunąć pojemnik na skondensowaną wodę, aż zaskoczy na miejsce.

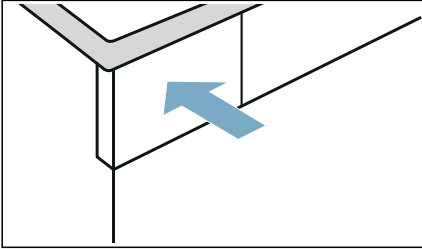

15. Nacisnąć **Start/▷** **Dodanie prania** . Pielęgnacja urządzenia będzie kontynuowana.
Po zakończeniu pielęgnacji urządzenia na wyświetlaczu pojawia się **End** i rozlega się sygnał.

16. Ponownie opróżnić pojemnik na skondensowaną wodę.
17. Wsunąć pojemnik na skondensowaną wodę, aż zaskoczy na miejsce.

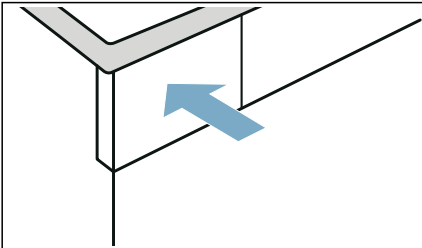



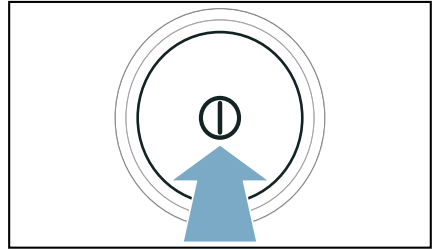

18. Nacisnąć **⓪** , aby wyłączyć urządzenie.



Pielęgnacja urządzenia została przeprowadzona.

Pomoc w przypadku usterek urządzenia

Usterki	Przyczyna/rozwiązanie problemu
Urządzenie nie włącza się.	Sprawdzić wtyczkę i bezpieczniki.
Urządzenie nie reaguje na wprowadzane ustawienia, a na wyświetlaczu pojawia się:  R Ir	<ul style="list-style-type: none"> ■ Zanieczyszczony lub wilgotny filtr wylapujący kłaczki może zakłócić przepływ powietrza w urządzeniu w przypadku niskiej temperatury otoczenia. <ul style="list-style-type: none"> - Wyczyścić część spodnią i dokładnie osuszyć filtr wylapujący kłaczki. → <i>Strona 41</i> - Wyłączyć i ponownie włączyć urządzenie. - Nacisnąć Start/▷  Dodanie prania, aby uruchomić program.
Powstawanie zagnieień.	<ul style="list-style-type: none"> ■ Przekroczono pojemność załadunkową lub wybrano niewłaściwy program do danego rodzaju tekstyliów. W tabeli programów podane są wszystkie niezbędne informacje. → <i>Strona 24</i> ■ Bezpośrednio po zakończeniu suszenia wyjąć pranie z bębna. Pozostawienie odzieży w bębnie sprzyja powstawaniu zagnieień.
Wycieka woda.	<ul style="list-style-type: none"> ■ Urządzenie może być krzywo ustawione. Wypoziomować urządzenie. ■ Upewnić się, że w części spodniej: <ul style="list-style-type: none"> - pokrywa wymiennika jest prawidłowo zablokowana. - uszczelka pokrywy wymiennika ciepła nie jest zanieczyszczona. → <i>Strona 41</i> ■ Jeśli zainstalowany jest opcjonalny wąż odpływowy*, upewnić się, że wąż jest prawidłowo podłączony. → <i>Strona 37</i>
Urządzenie działa w trybie pauzy, ale bęben obraca się.	Urządzenie rozpoznało wysoką temperaturę i uruchomiło proces Cool-Down. Regulacja temperatury może zająć do 10 minut. Proces Cool-Down można w każdej chwili przerwać, otwierając drzwi.
Program nie włącza się	<p>Należy upewnić się, że</p> <ul style="list-style-type: none"> ■ drzwi są zamknięte. ■  3 sek. (Zabezp. przed dziećmi 3 sek.) zostało dezaktywowane ■ wciśnięto Start/▷  Dodanie prania <p>Wskazówka: Jeżeli za pomocą — Gotowe za  ustawiono opóźnienie uruchomienia programu, program włączy się w odpowiednim momencie.</p>
Wyświetlany czas trwania programu zmienia się w trakcie suszenia.	To nie usterka. Czujnik wilgotności określa wilgotność końcową prania i dopasowuje czas trwania programu (nie dotyczy programów czasowych).

Pranie nie jest odpowiednio suche lub jest zbyt wilgotne.

- Ciepła bielizna sprawia po zakończeniu programu wrażenie bardziej wilgotnej niż jest w rzeczywistości. Rozwiesić pranie i pozostawić do ostygnięcia.
- Dopasować rezultat suszenia lub zwiększyć stopień dosuszenia. Spowoduje to wydłużenie czasu suszenia przy utrzymaniu tej samej temperatury.
- Wybrać program czasowy w celu dosuszenia wilgotnego prania.
- Wybrać program czasowy dostosowany do niewielkiego załadunku.
- Nie przekraczać maksymalnej pojemności załadunkowej programu. → *Strona 24*
- Wyczyścić czujnik wilgotności w bębnie. Na czujniku wilgotności może osadzić się cienka warstwa kamienia lub pozostałości środków piorących i pielęgnacyjnych, która ujemnie wpływa na jego działanie. → *Strona 44*
- Proces suszenia został przerwany z powodu awarii zasilania, pełnego pojemnika na skondensowaną wodę lub przekroczenia maksymalnego czasu suszenia.

Wskazówka: Przestrzegać również wskazówek dotyczących prania. → *Strona 27*

Za długi czas suszenia.

- Urządzenie może być zanieczyszczone kłaczkami z tkanin. Sprawia to, że czas suszenia wydłuża się.
 - Czyszczenie części spodniej. → *Strona 41*
 - Przeprowadzić całkowity cykl suszenia z niewysuszonym wstępnie praniem o wadze większej niż 3 kg.

Wskazówka: Funkcja automatycznego samoczyszczenia urządzenia korzysta ze skondensowanej wody z prania. W przypadku gdy załadunek urządzenia stale jest lżejszy niż 3 kg, ilość skondensowanej wody z prania nie jest wystarczająca do przeprowadzenia automatycznego samoczyszczenia urządzenia. Regularnie suszyć niewysuszone wstępnie pranie o wadze większej niż 3 kg.

- Wymiennik ciepła może być zanieczyszczony kłaczkami z tkanin.
 - Przeprowadzić zwykłą pielęgnację urządzenia. → *Strona 47*
- Wilgotny filtr na włókniny może spowodować wydłużenie czasu suszenia i mieć wpływ na rezultat suszenia. Po oplukaniu dokładnie wysuszyć filtr na włókniny części spodniej. → *Strona 41*
- Zastawiona lub niedostępna kratka wentylacyjna urządzenia może być przyczyną wydłużenia czasu suszenia prania. Nie zasłaniać kratki wentylacyjnej.
- Temperatura otoczenia niższa niż 15°C i wyższa niż 30°C może być przyczyną wydłużenia czasu suszenia i mieć wpływ na jego rezultat.
- Powodem wydłużenia czasu suszenia może być również niewystarczająca cyrkulacja powietrza w pomieszczeniu. Zapewnić odpowiednie wietrzenie pomieszczenia.

Nieprzyjemne zapachy w urządzeniu

Przeprowadzić intensywną pielęgnację urządzenia. → *Strona 48*

Wilgotność w pomieszczeniu wzrasta.

Zapewnić odpowiednie wietrzenie pomieszczenia.

Nietypowe odgłosy podczas suszenia.	Powstawanie odgłosów podczas procesu suszenia jest spowodowane pracą kompresora oraz pompy. Nie jest symptomem nieprawidłowego działania urządzenia.
Urządzenie wydaje się zimne mimo aktywowanego suszenia.	To nie usterka. Urządzenie z pompą ciepła suszy efektywnie w niskich temperaturach.
Program suszenia został przerwany.	W przypadku przerwania programu suszenia w wyniku awarii zasilania należy ponownie włączyć program lub wyjąć i rozwiesić pranie.
Resztki wody w pojemniku na skondensowaną wodę, mimo że wąż odpływowy* podłączony jest do urządzenia.	Jeśli zainstalowany jest optymalny wąż odpływowy*, funkcja samoczyszczenia urządzenia powoduje, że pozostałości wody pozostają w pojemniku na skondensowaną wodę.

* w zależności od wyposażenia urządzenia lub dostępnych akcesoriów

Wskazówka: Jeśli usterki nie da się usunąć we własnym zakresie przez wyłączenie i włączenie urządzenia, należy skontaktować się z serwisem. → *Strona 59*



Transport urządzenia

Ostrzeżenie

Ryzyko dla zdrowia/ryzyko szkód materialnych/uszkodzenia urządzenia!

W przypadku pochwycenia jednego z wystających elementów urządzenia (np. drzwi) w celu podniesienia urządzenia bądź jego przesunięcia, element taki może się oderwać i spowodować obrażenia.

Nie chwytać za żadne wystające elementy urządzenia w celu jego przesunięcia.

Ostrzeżenie

Ryzyko odniesienia obrażeń!

- Urządzenie jest bardzo ciężkie. Jego podnoszenie może spowodować obrażenia.

Nie podnosić tego urządzenia samodzielnie.

- Urządzenie to posiada ostre krawędzie, które mogą spowodować okaleczenie dłoni.

Nie chwytać urządzenia za ostre krawędzie. Podnosić je jedynie po założeniu rękawic ochronnych.

Przygotować urządzenie do transportu w następujący sposób:

1. Pojemnik na skondensowaną wodę wyciągnąć poziomo i opróżnić.

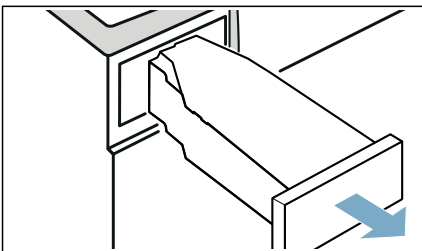

2. Pojemnik na skondensowaną wodę wsunąć w urządzenie tak, aby wyraźnie zaskoczył na swoje miejsce.

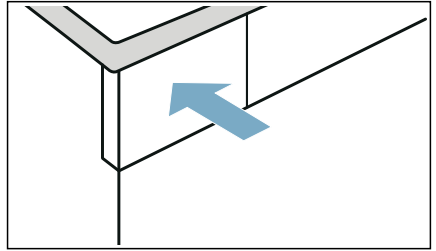

3. Włączyć urządzenie.
4. Ustawić dowolny program.
5. Nacisnąć **Start**  **Dodanie prania**.
6. Odczekać 5 minut. Skondensowana woda zostanie odpompowana.
7. Ponownie opróżnić pojemnik na skondensowaną wodę.
8. Wyjąć z umywalki, syfonu lub kanału ściekowego wąż odprowadzający wodę, jeżeli jest zainstalowany.
→ *Strona 37*

Uwaga!

Zabezpieczyć wąż odprowadzający wodę przed zsunięciem się z urządzenia. Nie zaginać węża odprowadzającego wodę.

9. Wyłączyć urządzenie.
10. Odłączyć wtyczkę urządzenia od sieci elektrycznej.

Urządzenie jest teraz gotowe do transportu.

Uwaga!



Szkody materialne i uszkodzenie urządzenia

Mimo odpompowania w urządzeniu wciąż znajdują się pozostałości wody. Pozostałości wody mogą wyciekać i spowodować szkody.

W związku z tym urządzenie należy transportować w pozycji stojącej.

Parametry zużycia

Tabela parametrów zużycia



Program	Prędkość, z jaką pranie zostało odwirowane (w obr./min)	Czas trwania** (w min)		Zużycie energii elektrycznej** (w kWh)	
		9 kg	4,5 kg	9 kg	4,5 kg
Bawełna		9 kg	4,5 kg	9 kg	4,5 kg
Do szafy  *	1400	192	119	1,37	0,77
	1000	215	132	1,61	0,90
	800	238	145	1,85	1,03
Do prasowania  *	1400	143	86	0,97	0,54
	1000	166	99	1,21	0,67
	800	189	112	1,45	0,80
Syntetyki		3,5 kg		3,5 kg	
Do szafy  *	800	77		0,44	
	600	87		0,53	

* Ustawienia programu zgodnie z obowiązującą normą EN61121 przy użyciu zewnętrznego węża odprowadzającego.

** Rzeczywiste wartości mogą odbiegać od podanych w zależności od rodzaju tkaniny, doboru tkanin do suszenia, wilgotności końcowej tekstyliów, ustawionego stopnia dosuszenia, ilości bielizny włożonej do suszarki, warunków otoczenia, jak również od aktywowanych funkcji dodatkowych.

Najbardziej efektywny program do tkanin bawełnianych

Poniższy “standardowy program do bawełny” (oznaczony symbolem ) jest przeznaczony do suszenia tkanin bawełnianych o normalnym stopniu wilgotności i charakteryzuje się największą efektywnością w odniesieniu do parametrów zużycia energii podczas suszenia mokrych tkanin bawełnianych.

Standardowe programy do bawełny zgodnie z aktualnym rozporządzeniem UE 932/2012			
Program + rezultat suszenia	Załadunek (w kg)	Zużycie energii (w kWh)	Czas trwania programu (w min)
 Bawełna + Do szafy 	9/4,5	1,61/0,90	215/132

Ustawienia programu do kontroli i klasyfikacji energetycznej zgodnie z dyrektywą 2010/30/UE.

Dane techniczne

Wymiary:

850 x 600 x 640 mm

(wysokość x szerokość x głębokość)

Ciężar:

56 kg (w zależności od modelu)

Przyłącze sieciowe:

Napięcie sieciowe 220 - 240 V, 50Hz

Prąd znamionowy 10 A

Moc znamionowa 600 W

Maksymalna pojemność załadunkowa:

9 kg

Pobór mocy przy wyłączonym**urządzeniu:**

0,10 W

**Pobór mocy, gdy urządzenie nie jest
wyłączone:**

0,10 W

Wewnętrzne oświetlenie bębna***Temperatura otoczenia**:**

5 - 35°C

Ten produkt zawiera źródła światła klasy energetycznej F. Źródła światła są dostępne jako część zamienna i mogą być wymieniane tylko przez przeszkolony i wykwalifikowany personel.

* w zależności od wyposażenia urządzenia

** W temperaturze otoczenia poniżej 16°C maksymalny czas trwania w wymiarze 24 godzin może być ograniczony w przypadku funkcji — **Gotowe za** + .



Utylizacja



To urządzenie jest oznaczone zgodnie z Dyrektywą Europejską 2012/19/UE oraz polską Ustawą z dnia 11 września 2015r.

„O zużyтым sprzęcie elektrycznym i elektronicznym” (Dz.U. z dn. 23. 10. 2015 r. poz. 11688) symbolem przekreślonego kontenera na odpady. Takie oznakowanie informuje, że sprzęt ten, po okresie jego użytkowania nie może być umieszczany łącznie z innymi odpadami pochodzącymi z gospodarstwa domowego. Użytkownik jest zobowiązany do oddania go prowadzącym zbieranie zużytego sprzętu elektrycznego i elektronicznego.

Prowadzący zbieranie, w tym lokalne punkty zbiórki, sklepy oraz gminne jednostki, tworzą odpowiedni system umożliwiający oddanie tego sprzętu. Właściwe postępowanie ze zużyтым sprzętem elektrycznym i elektronicznym przyczynia się do uniknięcia szkodliwych dla zdrowia ludzi i środowiska naturalnego konsekwencji, wynikających z obecności składników niebezpiecznych oraz niewłaściwego składowania i przetwarzania takiego sprzętu.

Uwaga! **Niebezpieczeństwo pożaru/ niebezpieczeństwo zatrucia/szkody materialne i uszkodzenie uszkodzenia**

Urządzenie zawiera bezpieczny dla środowiska naturalnego, ale palny czynnik chłodniczy R290. Niewłaściwa utylizacja może być przyczyną pożaru lub zatrucia.

Urządzenie należy zutylizować w odpowiedni sposób, nie uszkadzając przewodów rurowych czynnika chłodniczego.



Serwis

Jeśli usterki nie da się usunąć we własnym zakresie przez wyłączenie i włączenie urządzenia, należy skontaktować się z serwisem. → Dołączony wykaz punktów serwisowych lub okładka instrukcji

Pracownicy serwisu znajdą odpowiednie rozwiązanie, co pozwoli również uniknąć zbędnych przyjazdów techników.

Pracownikowi serwisu należy podać symbol produktu (E) oraz numer fabryczny (FD) urządzenia.

E-Nr. _____	FD _____
-------------	----------

Nr E	Symbol produktu
Nr FD	Numer fabryczny

Dane te można odczytać *w zależności od modelu:

po wewnętrznej stronie drzwi*/otwartej pokrywy serwisowej* oraz z tyłu urządzenia.

Warto zaufać kompetencjom producenta.

W razie usterki prosimy o kontakt z nami. Dzięki temu mają Państwo gwarancję, że naprawy zostaną wykonane przez przeszkolonych techników serwisu, którzy dysponują oryginalnymi częściami zamiennymi.



Dziękujemy za zakup sprzętu gospodarstwa domowego Bosch!

Zarejestruj swoje nowe urządzenie na MyBosch i skorzystaj bezpośrednio z dodatkowych opcji:

- **Porady i wskazówki ekspertów dla każdego urządzenia**
- **Opcje przedłużenia gwarancji**
- **Rabaty na akcesoria i części zamienne**
- **Instrukcja obsługi w wersji cyfrowej i wszystkie dane urządzenia dostępne od ręki**
- **Łatwy dostęp do serwisu sprzętu gospodarstwa domowego Bosch**

Bezpłatna i łatwa rejestracja – także na telefonach komórkowych

www.bosch-home.com/welcome

BOSCH
HOME APPLIANCES
SERVICE

Potrzebujesz pomocy? Znajdziesz ją tutaj.

Porady specjalistów w zakresie sprzętu gospodarstwa domowego, pomoc w razie problemów lub naprawy wykonywane przez wykwalifikowanych serwisantów Bosch.

Dowiedz się wszystkiego o wielu sposobach udzielania pomocy technicznej przez Bosch:

www.bosch-home.com/service

Dane kontaktowe dla wszystkich krajów podano w załączonym katalogu serwisowym.

Robert Bosch Hausgeräte GmbH

Carl-Wery-Straße 34

81739 München, GERMANY

www.bosch-home.com



9001606709 (0101)

pl