



Regisztrálja
új készülékét
a MyBosch felületen
és élvezze az előnyöket
ingyen:
[bosch-home.com/
welcome](https://bosch-home.com/welcome)



Ruhaszárítógép

WTW855H0BY

hu Használati és felállítási útmutató

Az Ön új ruhaszárítógépe

Ön úgy döntött, hogy Bosch márkájú ruhaszárítógépet vásárol.

Kérjük, szánjon néhány percet az olvasásra, és ismerkedjen meg ruhaszárítógépének előnyeivel.

A gyárunkból kikerülő minden ruhaszárítógépet gondosan ellenőrünk működés és kifogástalan állapot tekintetében, hogy megfeleljenek a Bosch márka magas minőségi színvonalának.

A termékeinkre, tartozékainkra, pótalkatrészeinkre és szolgáltatásainkra vonatkozó részletes információkat a www.bosch-home.com internetes oldalon talál, vagy forduljon a vevőszolgálati központunkhoz.

Amennyiben a használati és felállítási útmutató különböző modelleket ismertet, a különbségekre a megfelelő pontokon utalások találhatók.



A ruhaszárítógépet csak a jelen használati és felállítási útmutató elolvasása után helyezze üzembe!

Alkalmazott szimbólumok és jelölések

Figyelmeztetés!

Ez a szimbólum és figyelmeztetés egy lehetséges veszélyhelyzetre utal. Figyelmen kívül hagyása halálhoz vagy sérülésekhez vezethet.

Figyelem!

Ez a figyelmeztetés egy lehetséges veszélyhelyzetre utal. Figyelmen kívül hagyása anyagi és/vagy környezeti károkhhoz vezethet.

Útmutatás / tipp

Útmutatások a készülék optimális használatához / hasznos információk.

1. 2. 3. / a) b) c)





A teendők lépéseit számok és betűk jelölik.

■ / -

A felsorolásokat négyzet vagy kötőjel jelöli.

Tartalomjegyzék

	Rendeltetésszerű használat 4		A készülék kezelése 29
	Biztonsági utasítások 5		Ruhanemű betöltése és készülék bekapcsolása 29
	Gyermekek, felnőttek, háziállatok 5		Program beállítása 30
	Beszerezés 7		Program indítása 30
	Használat 9		Program menete 30
	Tisztítás és karbantartás 12		Program módosítása vagy ruhanemű hozzáadása 31
	Takarékossági tanácsok 13		A program megszakítása 31
	Készülék elhelyezése és bekötése 14		Program vége 31
	A csomagolás tartalma 14		A ruhanemű kivétele és a készülék kikapcsolása 31
	A készülék felállítása 14		Kondenzvíztartály kiürítése 32
	A készülék csatlakoztatása 16		Bolyhok eltávolítása 33
	Az első használat előtt 18		Home Connect 34
	Opcionális tartozékok 18		Home Connect menü megjelenítése 35
	Készülék beállításai 18		Kapcsolódás az otthoni hálózathoz és a Home Connect alkalmazáshoz 35
	Gyerekszár 18		Wi-Fi bekapcsolása/kikapcsolása . . 38
	Beállítási üzemmód bekapcsolása . . 18		Hálózati beállítások visszaállítása . . 38
	Beállítási üzemmód befejezése . . . 19		Szoftverfrissítés 39
	Rövid útmutató 20		Adatvédelmi útmutató 39
	A készülék megismerése 21		Megfelelőségi nyilatkozat 39
	Készülék áttekintése 21		Kondenzvíz elvezetése 40
	Kezelőfelület 22		Tisztítás és karbantartás 43
	Kijelző 23		A készülék tisztítása 43
	Programáttekintés 24		A nedvességszenzor tisztítása 44
	Programbeállítások 26		Kondenzvíztartály szűrőjének tisztítása 44
	Ruhanemű 28		Utasítások a kijelzőn 46
	Ruhanemű előkészítése 28		Súgó a készülékhez 47
	Ruhanemű szétválogatása 28		A készülék szállítása 49

	Fogyasztási értékek	50
	Fogyasztási értékek táblázata	50
	Leghatékonyabb program pamuttextíliákhoz	50
	Műszaki adatok	51
	Ártalmatlanítás	51
	Vevőszolgálat	52

Rendeltetésszerű használat

- A készülék kizárólag háztartási célú, saját felhasználásra készült.
- Ne helyezze üzembe és ne működtesse a készüléket kültéri körülmények között és/vagy fagynak kitett helyen. A készülékben maradt víz fagyása esetén fennáll a készülék károsodásának veszélye. A megfagyott tömlők eltörhetnek, szétrepedhetnek.
- A készülék kizárólag olyan háztartási mosnivaló szárítására és felfrissítésére használható, melyeket előzőleg vízben kimostak, és melyek szárítógépben száríthatók (lásd a ruha kezelési címkéjét). A készülék egyéb céllal történő használata nem minősül rendeltetésszerű használatnak, illetve tilos.
- A készüléket max. 4000 méter tengerszint feletti magasságon történő használatra tervezték.

A készülék bekapcsolása előtt:

Ellenőrizze, hogy nem látható-e sérülés a készüléken. Ha a készülék sérült, ne használja. Probléma esetén forduljon a forgalmazóhoz vagy vevőszolgálatunkhoz.

Olvassa el és kövesse a használati és telepítési útmutatót, valamint a készülékhez mellékelt egyéb tájékoztatókat.

Őrizze meg a dokumentumokat későbbi használatra, illetve az esetleges későbbi tulajdonosok számára.

Biztonsági utasítások

Az alábbi biztonsági információk és figyelmeztetések célja, hogy megóvjuk Önt a sérülésektől, valamint megelőzzük az anyagi károkat.

Ennek ellenére fontos, hogy Ön is megtegye a szükséges óvintézkedéseket, és megfelelő óvatossággal járjon el a készülék üzembe helyezése, karbantartása, tisztítása és működtetése során.

Gyermekek, felnőttek, háziállatok

Figyelmeztetés **Életveszély!**

A gyermekek és a készülék használatával járó kockázatokat felmérni nem képes személyek megsérülhetnek vagy életveszélyes helyzetbe kerülhetnek. Emiatt, kérjük, vegye figyelembe a következőket:

- A készüléket 8 évnél idősebb gyermekek, valamint testi, érzékszervi vagy szellemi fogyatékkal élő, illetve tapasztalat vagy ismeretek hiányában hozzá nem értő személyek csak felügyelet mellett vagy a készülék biztonságos használatára vonatkozó tájékoztatást követően használhatják, amennyiben megértették a készülék használatával járó kockázatokat.
- A gyermekek nem használhatják a készüléket játékszerként.
- A gyermekek csak felügyelet mellett végezhetik a készülék tisztítását vagy karbantartását.
- A készüléket tartsa a 3 éven aluli gyermekek és a háziállatok által nem elérhető helyen.

- Ne hagyja a készüléket felügyelet nélkül, ha a közelében gyermekek vagy a kockázatokat felmérni nem képes személyek tartózkodnak.

Figyelmeztetés **Életveszély!**

A gyermekek bezárhatják magukat a készülékbe, ami életveszélyes helyzetet teremthet.

- Ne helyezze a készüléket ajtó mögé, mivel az eltakarhatja a készülék ajtaját vagy akadályozhatja annak teljes nyitását.
- Ha a készülék elérte élettartama végét, a hálózati kábel levágása **előtt** húzza ki a csatlakozót a hálózati aljzatból, majd törje el a készülék ajtajának zárját.

Figyelmeztetés **Fulladásveszély!**

Ha a gyermekek játszanak a csomagolóanyaggal, a műanyag fóliával vagy a csomagolás egyéb részeivel, belegabalyodhatnak, vagy a fejükre húzhatják azokat, ami fulladást okoz.

A csomagolóanyagot, a műanyag fóliát és a csomagolás egyéb részeit tartsa a gyermekek által nem elérhető helyen.

Figyelmeztetés **Mérgezés veszélye!**

A mosó- és öblítőszeres lenyelés esetén mérgezést okozhatnak.

Lenyelés esetén forduljon orvoshoz. A mosó- és öblítőszereseket tartsa a gyermekek által nem elérhető helyen.

Figyelmeztetés **Szem- és bőrirritáció!**

A mosószeres és öblítők a szembe vagy bőrre kerülve irritációt okozhatnak. Ha a mosó- vagy öblítőszer szembe/bőrre került, alaposan öblítse ki/le azt. A mosó- és öblítőszereseket tartsa a gyermekek által nem elérhető helyen.

Beszereles

Figyelmeztetés

Áramütés / anyagi kár / a készülék károsodásának veszélye!

Ha a készülék üzembe helyezése nem megfelelően történt, az veszélyes helyzeteket teremthet.

Biztosítsa a következőket:

- A csatlakozóaljzat hálózati feszültségének meg kell egyeznie a készüléken (annak adattábláján) jelzett névleges feszültséggel. A csatlakoztatott terheléssel és a szükséges biztosítékkal kapcsolatos adatok az adattáblán vannak feltüntetve.
- A készülék nem csatlakoztatható külső kapcsolóberendezésre, pl. időzítőre, vagy olyan áramkörre, amelyet rendszeresen ki- és bekapcsol a szolgáltató.
- A hálózati csatlakozó és védőérintkezős aljzat legyen kompatibilis, valamint a földelés legyen megfelelő.
- A szerelvény keresztmetszete legyen megfelelő.

- A hálózati csatlakozó mindig legyen hozzáférhető. Ha ez nem lehetséges, a vonatkozó biztonsági előírások teljesítése érdekében fix bekötés esetén be kell építeni egy (kétpólusú) kapcsolót az elektromos berendezésekre vonatkozó szabályozásnak megfelelően.
- Maradékáram-működtetésű megszakító használatkor olyan típust válasszon, amelyen szerepel a következő jelzés: . Ez a jelzés garantálja, hogy a berendezés minden vonatkozó szabályozásnak megfelelő.

Figyelmeztetés

Áramütés / anyagi kár / a készülék károsodásának veszélye és tűzveszély!

Ha a készülék hálózati kábelét módosították vagy az megsérült, fennáll az áramütés és a rövidzárlat veszélye, illetve a túlmelegedés tüzet okozhat. A hálózati kábel ne legyen meghajolva, beszorulva vagy módosítva, és ne érjen hőforráshoz.

⚠ Figyelmeztetés
Anyagi kár / a készülék károsodásának veszélye és tűzveszély!

Hosszabbító vagy elosztó használatakor egy esetleges túlmelegedés vagy rövidzárlat tüzet okozhat.

A készüléket közvetlenül egy megfelelően beszerelt, földelt aljzathoz csatlakoztassa. Ne használjon hosszabbítót, elosztót vagy többpólusú csatlakozót.

⚠ Figyelmeztetés
Anyagi kár / a készülék károsodásának veszélye és sérülésveszély!

- Működés közben a készülék rezeghet vagy elmozdulhat, ami sérülést vagy anyagi kárt okozhat.

A készüléket tiszta, egyenletes, szilárd felületre helyezze, majd becsavarozott lábak mellett, vízmérték segítségével szintezze.

- Ha nem megfelelően helyezi a készüléket a mosógépre, az sérülést, anyagi kárt és/ vagy a készülék károsodását okozhatja.

Ha a készüléket mosógépre kívánja helyezni, a mosógépnek legalább a készülékkel megegyező mélységűnek és szélességűnek kell lennie, valamint rögzíteni kell a megfelelő csatlakozókészlettel (ha van). → *18. oldal*

A készüléket KÖTELEZŐEN rögzíteni kell a csatlakozókészlettel. A készülék kizárólag így helyezhető mosógép tetejére.

- Ha a készüléket a kiálló részeinél (pl. az ajtajánál) fogva emeli meg vagy mozdítja el, ezek a részek letörhetnek, és sérülést okozhatnak.
Ne mozgassa a készüléket annak kiálló részeinél fogva.

Figyelmeztetés **Sérülésveszély!**

- A készülék nehéz. Megemlése sérülést okozhat. Ne emelje meg egyedül a készüléket.
- A készülék éles peremei elvághatják a kezét. A készüléket ne az éles széleinél fogja meg. A készülék emelésekor viseljen védőkesztyűt.
- Ha a tömlők és a hálózati kábelek elvezetése nem megfelelő, fennáll a botlás veszélye, ami sérüléssel járhat. A tömlőket és a hálózati kábeleket úgy vezesse el, hogy ne okozzanak botlásveszélyt.

Használat

Figyelmeztetés **Tűz- és robbanásveszély!**

Ha a ruhán oldószer, olaj, viasz, viaszeltávolító, festék, zsiradék vagy folteltávolító található, a gépben történő szárításkor az meggyulladhat, vagy akár a készülék robbanását is okozhatja. Emiatt kérjük, vegye figyelembe a következőket:

- A gépben történő szárítás előtt alaposan öblítse ki a ruhákat meleg vízzel és mosószerrel.
- Kizárólag olyan ruhákat helyezzen a szárítógépbe, amelyeket előzőleg kimosott.
- Ne használja a készüléket olyan ruhákhoz, amelyeket ipari vegyi anyagokkal tisztítottak.

Figyelmeztetés **Tűz- és robbanásveszély!**

- Ha szöszök maradnak a boholszűrőben, azok szárítás közben meggyulladhatnak, vagy akár tüzet, robbanást okozhatnak a készülékben. Rendszeresen tisztítsa ki a boholszűrőt.
- Bizonyos tárgyak szárítás közben meggyulladhatnak, vagy akár tüzet, robbanást okozhatnak a készülékben. Ne hagyjon öngyújtót vagy gyufát a ruhák zsebeiben.

- Ha a készülék környezetében szénpor vagy liszt száll a levegőben, az robbanást okozhat. Ügyeljen, hogy a készülék működése közben annak környezete tiszta legyen.

 **Figyelmeztetés**

Anyagi kár / a készülék károsodásának veszélye és tűzveszély!

A készülék R290 hűtőközeget tartalmaz, amely környezetkímélő, de gyúlékony anyag.

A készülék közelében nyílt láng és gyújtóforrások használata tilos.



 **Figyelmeztetés**

Anyagi kár / a készülék károsodásának veszélye és tűzveszély!

Ha a programot a szárítási ciklus vége előtt leállítja, a ruhák nem hűlnek le megfelelően, és meggyulladhatnak, illetve anyagi kár keletkezhet, vagy a készülék károsodhat.

- A szárítási ciklus utolsó szakaszában a készülék már nem melegíti a dobben lévő ruhákat (lehűtési szakasz). Így biztosítható, hogy a ruhák olyan hőmérsékletűek lesznek, amely nem károsítja azokat.
- Csak akkor kapcsolja ki a készüléket a szárítási ciklus vége előtt, ha azonnal ki tudja venni a dobból, majd ki tudja teregetni a ruhákat (a hő távozása érdekében).

 **Figyelmeztetés**

Mérgezés / anyagi kár veszélye!

A kondenzvíz nem iható, és bolyhokkal szennyezett. A szennyezett kondenzvíz káros lehet az egészségre, illetve anyagi kárt okozhat.

Ne igya meg, és ne használja fel.

 **Figyelmeztetés**

Mérgezés veszélye!

Az oldószert tartalmazó tisztítószeremből mérgező gőzök távoznak.

Ne használjon oldószert tartalmazó tisztítószereket.

Figyelmeztetés **Sérülésveszély!**

- Ha a készülék nyitott ajtajára támaszkodik vagy ül, a készülék felborulhat, ami sérülést okozhat.
Ne támaszkodjon a készülék nyitott ajtajára.
- Ha felmászik a készülékre, annak teteje eltörhet, ami sérüléssel járhat.
Ne másszon fel a készülékre.
- Ha benyúl a még forgó dobba, a keze megsérülhet.
Várja meg, amíg a dob forgása leáll.

Figyelem!

Anyagi kár / a készülék károsodásának veszélye

- Ha a készülékbe helyezett ruhák mennyisége meghaladja a maximális töltetet, előfordulhat, hogy a készülék nem megfelelően működik, illetve anyagi kár keletkezhet, vagy a készülék károsodhat.
Ne lépje túl a mosatlan ruhákhoz megadott maximális mennyiséget.
Tartsa be a programokhoz megadott maximális ruhamennyiséget.
→ 24. oldal

- Ha boholygyűjtő (pl. boholyzsűrő vagy boholytartály, a készüléktől függően) nélkül működteti a készüléket, vagy ha a boholygyűjtő hiányos vagy hibás, az a készülék károsodását okozhatja.
Ne működtesse a készüléket boholygyűjtő nélkül vagy hiányos, illetve hibás boholygyűjtővel.
- A készülék működése közben a könnyű tárgyakat (pl. haj, szöszök) beszippanthatja a levegőbemeneti nyílás.
Ezeket tartsa távol a készüléktől.
- Ha habanyagot vagy habszivacsot szárít a készülékben, az eldeformálódhat vagy megolvadhat.
Ne szárítson a készülékben habanyagot vagy habszivacsot tartalmazó ruhákat.
- Ha nem megfelelő mennyiségű mosószert vagy tisztítószert adagol a készülékbe, anyagi kár keletkezhet, vagy a készülék károsodhat.
Mosó-, ápoló-, tisztító- és öblítőszer használatakor kövesse a gyártó utasításait.

- Ha a készülék túlmelegszik, előfordulhat, hogy nem megfelelően működik, illetve anyagi kár keletkezhet, vagy a készülék károsodhat. Ügyeljen, hogy a készülék működése közben ne takarja el a levegőbemeneti nyílást, és a készülék környezete megfelelően szellőzzön.
- A készüléken javításokat és egyéb műveleteket kizárólag a vevőszolgálat vagy villanszerelő szakember végezhet. Ugyanez vonatkozik a hálózati kábel cseréjére (ha szükséges).
- Hálózati kábel vevőszolgálatunktól rendelhető.

Tisztítás és karbantartás

Figyelmeztetés **Életveszély!**

A készülék elektromos árammal működik. A feszültség alatt lévő alkatrészek megérintésekor fennáll az áramütés veszélye. Emiatt kérjük, vegye figyelembe a következőket:

- Kapcsolja ki a készüléket. Válassza le a készüléket az áramforrásról (húzza ki a csatlakozódugót).
- Soha ne érjen vizes kézzel a hálózati csatlakozóhoz.
- Amikor kihúzza a hálózati kábelt az aljzatból, mindig a csatlakozódugót fogja és ne a hálózati kábelt, ellenkező esetben a kábel károsodhat.
- Ne végezzen műszaki átalakítást a készüléken vagy annak jellemzőin.

Figyelmeztetés **Mérgezés veszélye!**

Az oldószert tartalmazó tisztítószeremből mérgező gőzök távoznak. Ne használjon oldószert tartalmazó tisztítószeret.

Figyelmeztetés **Áramütés / anyagi kár / a készülék károsodásának veszélye!**

A készülékbe jutó nedvesség rövidzárlatot okozhat. Ne tisztítsa a készüléket magasnyomású mosóval, gőztisztítóval, tömlővel vagy szórópisztollyal.

Figyelmeztetés **Anyagi kár / a készülék károsodásának veszélye és sérülésveszély!**

A más gyártótól származó pótalkatrész vagy tartozék használata veszélyes, és sérüléssel, anyagi kárral vagy a készülék károsodásával járhat. Biztonsági okokból kizárólag eredeti pótalkatrészeket és tartozékokat használjon.

Figyelem! **Anyagi kár / a készülék károsodásának veszélye**

A tisztítószeres és a ruhák előkezelésére szolgáló szerek (pl. folteltávolító, spray előmosáshoz stb.) a készülék felületeivel érintkezve kárt okozhatnak. Emiatt kérjük, vegye figyelembe a következőket:

- Ügyeljen, hogy ilyen szerek ne érintkezzenek a készülék felületeivel.
- A készüléket kizárólag vízzel és egy puha, nedves ruhával tisztítsa meg.
- Azonnal törölje le a mosószert, permetet és egyéb maradványokat.



Takarékossági tanácsok

- Szárítás előtt centrifugálja ki a ruhaneműt. Szárazabb ruhanemű esetén lerövidül a programidő, így csökken az energiafogyasztás.
- A készüléket a programokhoz megadott maximális ruhamennyiséggel töltsse meg.

Utasítás: Ha túllépi a maximális betölthető mennyiséget, az meghosszabbítja a program időtartamát, és növeli az energiafelhasználást.

- A készüléket jól szellőző helyiségben üzemeltesse, és hagyja szabadon a készülék légbeömlő nyílását a légcsere biztosítása érdekében.
- Rendszeresen távolítsa el a bolyhokat a készülékből. A bolyhokkal szennyezett készülék hosszabb szárítási időt és nagyobb energiafogyasztást eredményez.
- Ha a program elindítása vagy vége után hosszabb ideig nem használja a készüléket, akkor az automatikusan energiatakarékos üzemmódba kapcsol. A kijelző és a jelzőlámpák néhány perc elteltével kialszanak, és a **Start/Pause (Start/Szünet)**  villog. Az energiatakarékos üzemmód befejeződik, ha ismét működteti a készüléket, pl. kinyitja és becsukja az ajtaját.
- Ha az energiatakarékos üzemmódban lévő készüléket hosszabb ideig nem használja, akkor az automatikusan kikapcsol.

Utasítás: Ha a Wi-Fi be van kapcsolva, a készülék nem kapcsol ki automatikusan.



Készülék elhelyezése és bekötése

A csomagolás tartalma

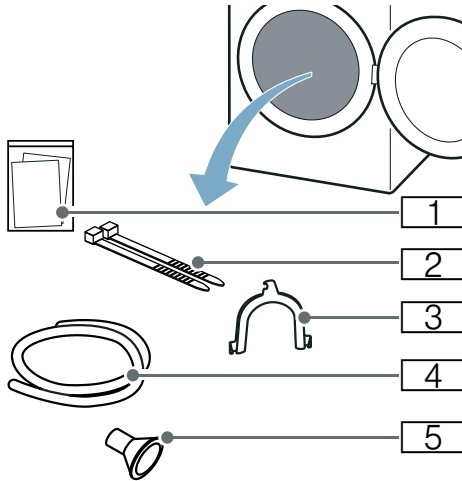

- 1 Kiegészítő mellékletek (pl. Használati és felállítási útmutató)
- 2 Rögzítőanyag
- 3 A vízvezető tömlőt rögzítő horgok
- 4 Vízvezető tömlő
- 5 Csatlakozóadapter

1. A csomagolóanyagot és a védőfóliákat maradéktalanul távolítsa el a készülékről.
2. Nyissa ki az ajtót.
3. Vegye ki az összes tartozékot a dobból.

Most elkezdheti a készülék elhelyezését és bekötését.

Figyelem!

Anyagi és készülékkárok

A dobban maradó tárgyak, amelyek nem a készülék belsejében való üzemeltetéséhez alkalmasak, anyagi és készülékkárokat okozhatnak. Ezeket a tárgyakat, illetve az összes tartozékot vegye ki a dobból.

A készülék felállítása

Figyelmeztetés Életveszély!

A gyermekek bezárhatják magukat a készülékbe, ami életveszélyes helyzetet teremthet.

- Ne helyezze a készüléket ajtó mögé, mivel az eltakarhatja a készülék ajtaját vagy akadályozhatja annak teljes nyitását.
- Ha a készülék elérte élettartama végét, a hálózati kábel levágása **előtt** húzza ki a csatlakozót a hálózati aljzatból, majd törje el a készülék ajtajának zárját.

Figyelmeztetés

Tűz- és robbanásveszély!

Ha a készülék környezetében szénpor vagy liszt száll a levegőben, az robbanást okozhat. Ügyeljen, hogy a készülék működése közben annak környezete tiszta legyen.

Figyelmeztetés

Anyagi kár / a készülék károsodásának veszélye és tűzveszély!

A készülék R290 hűtőközeget tartalmaz, amely környezetkímélő, de gyúlékony anyag. A készülék közelében nyílt láng és gyújtóforrások használata tilos.



Figyelmeztetés

Anyagi kár / a készülék károsodásának veszélye és sérülésveszély!

- Működés közben a készülék rezeghet vagy elmozdulhat, ami sérülést vagy anyagi kárt okozhat. A készüléket tiszta, egyenes, szilárd felületre helyezze, majd becsavarozott lábak mellett, vízmérték segítségével szintezze.
- Ha nem megfelelően helyezi a készüléket a mosógépre, az sérülést, anyagi kárt és/vagy a készülék károsodását okozhatja. Ha a készüléket mosógépre kívánja helyezni, a mosógépnek legalább a készülékkel megegyező mélységűnek és szélességűnek kell lennie, valamint rögzíteni kell a megfelelő csatlakozókészlettel (ha van). → 18. oldal
A készüléket KÖTELEZŐEN rögzíteni kell a csatlakozókészlettel. A készülék kizárólag így helyezhető mosógép tetejére.
- Ha a készüléket a kiálló részeinél (pl. az ajtajánál) fogva emeli meg vagy mozdítja el, ezek a részek letörhetnek, és sérülést okozhatnak. Ne mozgassa a készüléket annak kiálló részeinél fogva.

Figyelmeztetés

Sérülésveszély!

- A készülék nehéz. Megemlése sérülést okozhat.
Ne emelje meg egyedül a készüléket.
- A készülék éles peremei elvágthatják a kezét.
A készüléket ne az éles széleinél fogja meg. A készülék emelésekor viseljen védőkesztyűt.

Figyelem!

Anyagi kár / a készülék károsodásának veszélye

Ha a készülék túlmelegszik, előfordulhat, hogy nem megfelelően működik, illetve anyagi kár keletkezhet, vagy a készülék károsodhat. Ügyeljen, hogy a készülék működése közben ne takarja el a levegőbemeneti nyílást, és a készülék környezete megfelelően szellőzzön.

Figyelem!

Anyagi és készülékkárok

A készüléket a gyárból történő kiszállítás előtt működési tesztnek vetették alá, így maradék vízet tartalmazhat. Ez a maradék víz kifolyhat, ha a készüléket több, mint 40°-kal megdönti.

A készülék felállítása:

1. A készüléket tiszta, sík és szilárd felületre állítsa.
2. Ellenőrizze a készülék beállítását vízmértékkel.

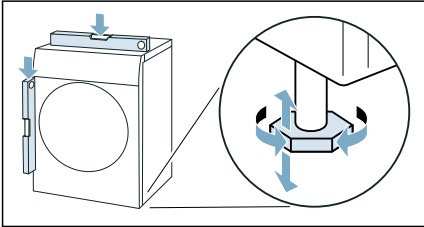

3. Szükség esetén igazítsa be újra a készüléket a készüléklábak csavarásával.
Most bekötheti a készüléket.

Utasítások

- Minden készüléklábnak biztosan kell állnia a padlón.
- Nem megfelelően beigazított készülék esetén zajok, rezgés és nem egyenletes dobmozgás léphet fel, valamint maradék víz léphet ki a készülékből.

A készülék csatlakoztatása

Figyelmeztetés

Áramütés / anyagi kár / a készülék károsodásának veszélye!

Ha a készülék üzembe helyezése nem megfelelően történt, az veszélyes helyzeteket teremthet. Biztosítsa a következőket:

- A csatlakozóaljzat hálózati feszültségének meg kell egyeznie a készüléken (annak adattábláján) jelzett névleges feszültséggel. A csatlakoztatott terheléssel és a szükséges biztosítékkal kapcsolatos adatok az adattáblán vannak feltüntetve.
- A készülék nem csatlakoztatható külső kapcsolóberendezésre, pl. időzítőre, vagy olyan áramkörre, amelyet rendszeresen ki- és bekapcsol a szolgáltató.
- A hálózati csatlakozó és védőérintkezős aljzat legyen kompatibilis, valamint a földelés legyen megfelelő.
- A szerelvény keresztmetszete legyen megfelelő.
- A hálózati csatlakozó mindig legyen hozzáférhető. Ha ez nem lehetséges, a vonatkozó biztonsági előírások teljesítése érdekében fix bekötés esetén be kell építeni egy (kétpólusú) kapcsolót az elektromos berendezésekre vonatkozó szabályozásnak megfelelően.
- Maradékáram-működtetésű megszakító használatkor olyan típust válasszon, amelyen szerepel a következő jelzés: . Ez a jelzés garantálja, hogy a berendezés minden vonatkozó szabályozásnak megfelelő.

⚠ Figyelmeztetés**Áramütés / anyagi kár / a készülék károsodásának veszélye és tűzveszély!**

Ha a készülék hálózati kábelét módosították vagy az megsérült, fennáll az áramütés és a rövidzárlat veszélye, illetve a túlmelegedés tüzet okozhat. A hálózati kábel ne legyen meghajolva, beszorulva vagy módosítva, és ne érjen hőforráshoz.

⚠ Figyelmeztetés**Anyagi kár / a készülék károsodásának veszélye és tűzveszély!**

Hosszabbító vagy elosztó használatakor egy esetleges túlmelegedés vagy rövidzárlat tüzet okozhat. A készüléket közvetlenül egy megfelelően beszerelt, földelt aljzathoz csatlakoztassa. Ne használjon hosszabbítót, elosztót vagy többpólusú csatlakozót.

⚠ Figyelmeztetés**Sérülésveszély!**

Ha a tömlők és a hálózati kábelek elvezetése nem megfelelő, fennáll a botlás veszélye, ami sérüléssel járhat. A tömlőket és a hálózati kábeleket úgy vezesse el, hogy ne okozzanak botlásveszélyt.

A készülék bekötése:

1. Csatlakoztassa a lefolyótömlőt.
→ 40. oldal

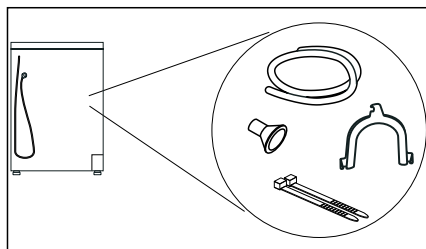

2. A készülék csatlakozódugóját dugja a megfelelő csatlakozóaljzatba.
 3. Ellenőrizze, hogy a csatlakozódugó szilárdan rögzült-e.
- A készülék most üzemkész.

Figyelem!**Anyagi és készülékkárok**

A készülék hűtőközeget tartalmaz, és megsérülhet, ha közvetlenül szállítás után üzemelteti.

A készüléket üzembe helyezés előtt hagyja állni két órán át.

Utasítás: Kétségek esetén a készülék bekötését végeztesse szakemberrel.

Az első használat előtt

A készülék bekapcsolása előtt:

Ellenőrizze, hogy nem látható-e sérülés a készüléken. Ha a készülék sérült, ne használja. Probléma esetén forduljon a forgalmazóhoz vagy vevőszolgálatunkhoz.

Utasítás: A szakszerű felállítást és csatlakoztatást követően a készülék üzembe helyezhető. Nincs szükség további lépésekre.

Opcionális tartozékok

Rendelje meg az opcionális tartozékokat* a vevőszolgálatnál:

■ Gyapjúkosár:

A gyapjúkosár különálló gyapjútextíliák, sportcipők és plüssállatok szárításához használható.

– Rendelési szám: **WMZ20600**.

■ Emelvény:

A könnyebb betöltés és kipakolás érdekében a szárítógép megemelhető egy emelvény segítségével. Az emelvény fiókjába beépített mosókosár ruhanemű szállítására alkalmas.

– Rendelési szám: **WTZPW20D**.

■ Összekötő készlet mosó-szárító egységhez:

A szárítógép helytakarékosági okokból egy arra alkalmas, azonos mélységű és szélességű mosógépre állítható.

A szárítógép mosógéphez való rögzítéséhez kizárólag ez az összekötő készlet használható.

– Rendelési szám, kihúzható munkalappal: **WTZ11400**
– rendelési szám, kihúzható munkalap nélkül: **WTZ20410**.

* a készülék kialakítása függvényében



Készülék beállításai

Gyerekszár

A gyerekszár bekapcsolásával megakadályozhatja a kezelőfelület véletlen használatát.

Gyerekszár be-/kikapcsolása:

- Tartsa nyomva a **child lock (Gyerekszár)**  **push 3 sec** gombot 3 másodpercig.

Utasítás: A gyerekszár a készülék kikapcsolása után is aktív marad. Bekapcsolást követően a kezelőfelület használatához ki kell kapcsolnia a gyerekszárát.

Beállítási üzemmód bekapcsolása

A következő beállítások megadásához először aktiválnia kell a beállítási üzemmódot. Itt a következő jelentések társíthatók a programválasztóhoz:

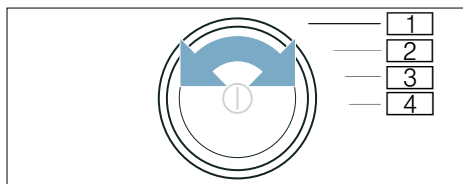

- 1 **Beállítási üzemmód** bekapcsolása
- 2 **Beállítási üzemmód** bekapcsolása és a **tájékoztató jelzések** hangerejének módosítása
- 3 **Gombjelzések** hangerősségének kiválasztása
- 4 **Automatikus kikapcsolás**

1. Kapcsolja be a készüléket.

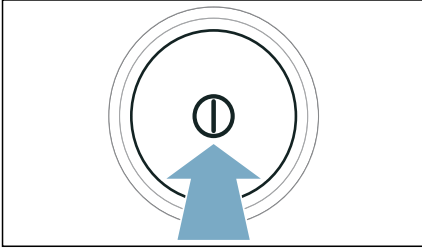

2. A programválasztót forgassa az 1. pozícióba.
3. Nyomja meg a **Fine adjust (Szárítási hőfok)** ☼ gombot, és egyidejűleg fordítsa tovább a programválasztót a 2-es pozícióba.
4. Engedje el a **Fine adjust (Szárítási hőfok)** ☼ gombot.

A beállítási mód bekapcsolása megtörtént.

Hangjelzés-erősség módosítása

A tájékoztató jelzések (pl. program vége) és a gombjelzések hangereje a forgatóválasztó következő pozícióba állításával módosítható:

- 2: a tájékoztató jelzések hangereje
 - 3: a gombjelzések hangereje
1. Kapcsolja be a beállítási üzemmódot.
 2. A programválasztót forgassa a kívánt pozícióba.
 3. A **Finished in (Késleltetett indítás)** ☹ + vagy - gombbal állítsa be a kívánt hangerőt (0=ki – 4=nagyon hangos).

A készülék automatikus be- és kikapcsolásának aktiválása

Ha a készüléket hosszabb ideig nem működtetik, akkor a program későbbi indítása előtt és a program vége után energiamegtakarítás céljából automatikusan kikapcsolhat. A Ⓜ gomb megnyomásával azonban bármikor visszakapcsolható.

A készülék automatikus kikapcsolását a következőképpen kapcsolhatja ki és be:

1. Kapcsolja be a beállítási üzemmódot.
2. A programválasztót forgassa a 4. pozícióba.
3. A **Finished in (Késleltetett indítás)** ☹+ vagy - gombokkal kapcsolhatja be (On) vagy ki (Off) a készülék automatikus kikapcsolását.

Utasítás: Ha a Wi-Fi be van kapcsolva, a készülék nem kapcsol ki automatikusan.

Beállítási üzemmód befejezése







Ha minden beállítást megadott, nyomja meg a Ⓜ gombot a készülék kikapcsolásához.

A kiválasztott beállításokat a készülék tárolja, és a következő bekapcsolásnál lesznek érvényesek.

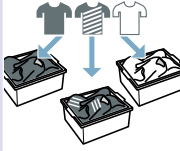
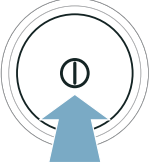
Rövid útmutató

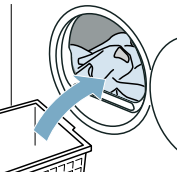
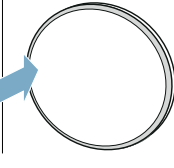
Utasítás:

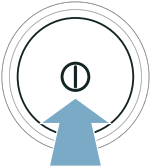
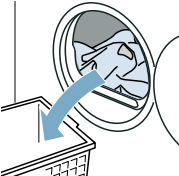
A készüléket szakszerűen kell felállítani és csatlakoztatni. → 14. oldal

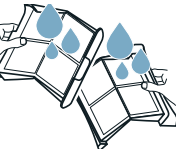
1	A program indítása előtt:			
		Válogassa szét a ruhaneműt.	Kapcsolja be a készüléket.	Válassza ki a programot.
2				
	Nyissa ki az ajtót, és helyezze be a ruhaneműt.	Zárja be az ajtót.	Szükség esetén módosítsa a programbeállításokat.	Indítsa el a programot.
3	A program befejezése után:			
		Kapcsolja ki a készüléket.	Nyissa ki az ajtót, és vegye ki a ruhaneműt.	Üritse ki a kondenzvíztartályt.
4				
	Távolítsa el a bolyhokat.			

A készülék megismerése

Készülék áttekintése

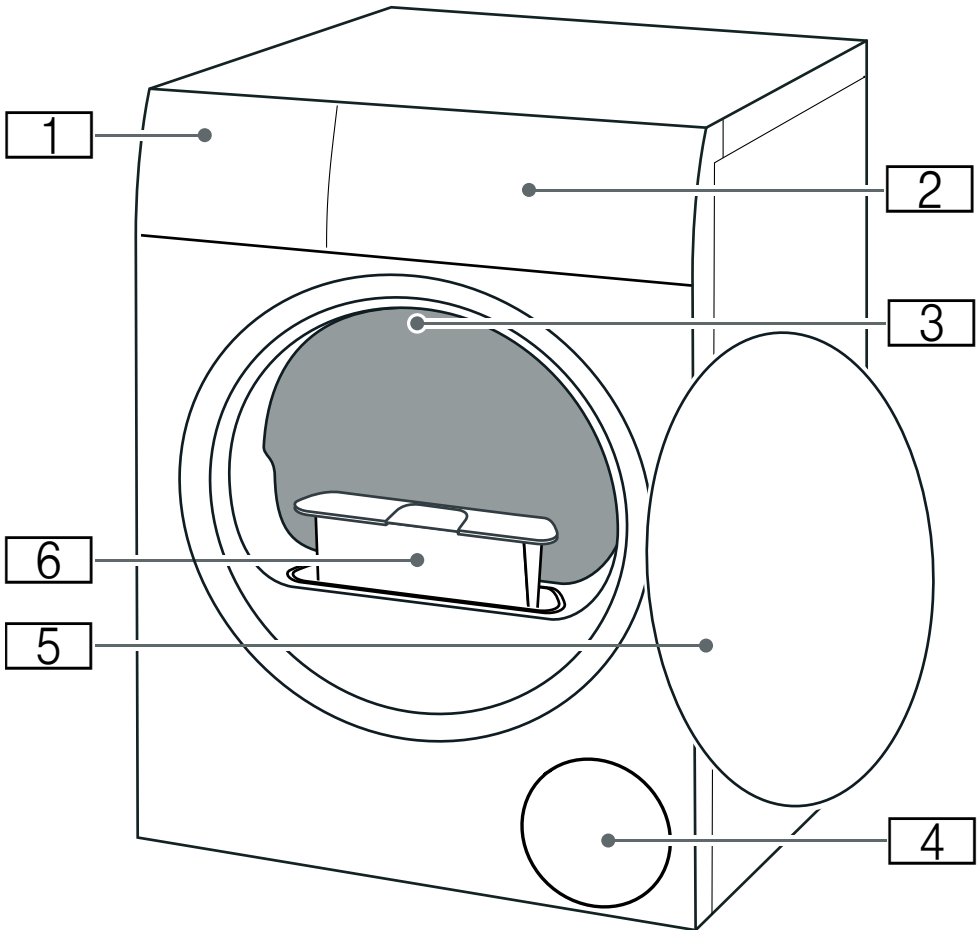

- 1** Kondenzvíztartály
- 2** Kezelőfelület
- 3** Dob belső világítása (a készülék kialakításától függően)
- 4** Légbeömlő nyílás
- 5** Ajtó
- 6** Pihefogó

Kezelőfelület

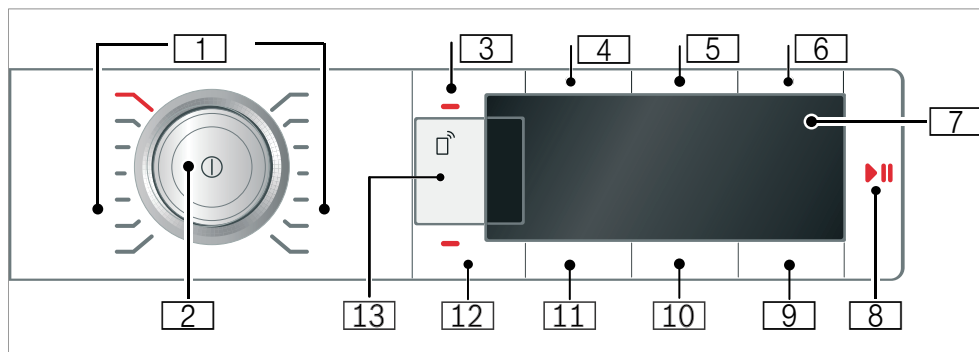

1 **Programok** → 24. oldal

2 **Programválasztó**

- Megnyomás: a készülék be- vagy kikapcsolása
- Elforgatás: program beállítása

3 **Gyerekzár**

a beállított funkciók véletlenszerű módosítása ellen.

Bekapcsolás/kikapcsolás: → 18. oldal

4 **Gyűrődésvédelem 60 perc**

5 **Gyűrődésvédelem 120 perc**

6 **Kímélő szárítás**

7 **Kijelző**

Beállítások és információk kijelzése

8 **▶|| a következőhöz:**

- egy program elindításához
- egy program félbeszakításához, pl. ruha hozzáadásakor
- egy program megszakításához

9 **Késleltetett indítás**









10 **Szárítási hőfok**







11 **Szárítási mód**

12 **Hangjelzés**













13 **Távoli indítás és Home Connect-beállítások** → 34. oldal

Programáttekintés

Program	Maximális terhelés
Programnév A program rövid ismertetése, ill. annak leírása, hogy milyen textíliákhoz megfelel.	a maximális ruhamennyiség a száraz textíliák súlyát jelöli
 Cottons (Pamut)  Strapabíró textíliák, kifőzhető pamut vagy vászon textíliák.	9 kg
Easy-Care (Könnyen kezelhető)  Műszálás vagy kevertszálás textíliák.	3,5 kg
Mix (Vegyes)  Vegyes ruhaneműkhöz pamutból és szintetikus anyagból.	3 kg
Delicate (Finom ruhanemű)  Kényes, mosható textíliák, pl. selyem, szatén vagy kevert szál.	2 kg
Wool finish (Gyapjú vége)  Gépben mosható gyapjú, illetve gyapjú tartalmú textíliák.	0,5 kg
Utasítások <ul style="list-style-type: none"> ■ A textíliák puhábbak lesznek, de a rendszer nem végez szárítást. ■ A textíliákat a program befejeződése után vegye ki, és hagyja megszáradni. 	
Timed program cold (Időprogram, hideg)  Időprogram gyapjú és selyem kivételével minden textíliához. Keveset hordott ruhaneműk felfrissítéséhez vagy szellőztetéséhez.	3 kg
Utasítás: A program időtartamát módosíthatja. → "Programbeállítások" a(z) 26. Oldalon	
Timed program warm (Időprogram, meleg)  Időprogram minden textíliafajtához a selyem kivételével. Alkalmos előszárított vagy enyhén nedves ruhaneműhöz vagy többretegű, vastag ruhanemű utánszárítására.	3 kg a kosárba max. betölthető gyapjú/plüssállat: 1 kosárnyi a kosárba max. betölthető cipő: 1 pár
Utasítások <ul style="list-style-type: none"> ■ A gyapjút, sportcipőt és plüssállatokat kizárólag a gyapjúkosárral szárítsa. ■ Az időprogram nem ismeri fel automatikusan a ruhanemű maradék nedves-ségtartalmát. Ha a ruhanemű szárítás után még túl nedves, ismételje meg a programot és szükség esetén növelje meg a program időtartamát. → "Programbeállítások" a(z) 26. Oldalon 	
Shirts/Blouses (Blúz/Ing)  Pamutból, vászonzal, műszálból vagy kevertszálás szövetből készült ingek/blúzok.	1,5 kg
Utasítás: Szárítás után vasalja ki vagy akassza fel a ruhaneműket. A maradék nedvesség ekkor egyenletesen oszlik el.	

<p>Duvet (Steppelt takaró) </p> <p>Műszállal töltött textíliák, fejpárnák, steppelt és ágytakarók.</p> <p>Utasítás: A nagy darabokat külön szárítsa. Vegye figyelembe a kezelési útmutatót.</p>	2,5 kg
<p>Down (Pehelytollal töltött textíliák) </p> <p>Pehelytollal töltött textíliák, ágytakarók és pehelyaplanok.</p> <p>Utasítások</p> <ul style="list-style-type: none"> ■ A nagy darabokat külön szárítsa. ■ A program végén rázza fel a textíliákat a töltet és az összegyűlt nedvesség eloszlása érdekében. Szükség esetén indítsa el újra a programot. 	1,5 kg
<p>Sportswear </p> <p>Gyorsan száradó, funkcionális textil vagy műszálás ruházat.</p>	1,5 kg
<p>Towels (Törülköző) </p> <p>Strapabíró pamut törülközők és fürdőköpenyek.</p>	6 kg
<p>Super 40' (Extra rövid 40') </p> <p>Műszálás és könnyű pamut ruhaneműkből álló vegyes töltet.</p>	2 kg
<p>AllergyPlus (AllergiaPlus) </p> <p>Strapabíró textíliák.</p> <p>Utasítás: A program magas hőmérsékleten működik. Különösen alkalmas magasabb higiéniai követelmények esetén.</p>	4 kg

P+ Programbeállítások

Gombok	Kijelzések	Magyarázatok és megjegyzések
Utasítás: Nem választható minden gomb és hozzá tartozó funkció minden program esetén.		
Remote Start 		<p>A Remote Start  gombbal engedélyezheti a Home Connect alkalmazásnak a készülék távoli indítását, és a Home Connect beállításába léphet.</p> <p>A gomb rövid megnyomásával engedélyezheti a Home Connect alkalmazásnak a készülék távoli indítását. A távoli indítás kiválasztása után 24 órán keresztül aktív, és ezután automatikusan kikapcsol, ha nem indította el a programot a Home Connect alkalmazáson keresztül. Biztonsági okokból a készüléken végrehajtott bármilyen művelet kikapcsolja a távoli indítás gombot, pl. az ajtó kinyitása vagy egy másik program elindítása.</p> <p>Utasítások</p> <ul style="list-style-type: none"> ■ A távoli indítás aktiválásához a készülék ajtajának zárva kell maradnia. ■ Ha bekapcsolta a gyerekszárat, akkor nem aktiválhatja a távoli indítást. <p>Ha legalább 3 másodpercig lenyomva tartja a gombot, a Home Connect-beállításokhoz → 34. oldal léphet.</p>
Easy-Iron 60 min (Gyűrődésvédelem 60 min) 		<p>A szárítás befejeződése után a dob rendszeres időközönként megmozgatja a ruhaneműt a gyűrődések elkerülése érdekében. Az automatikus gyűrődésvédelmi funkció bármely program után meghosszabbítható 60 perccel (Easy-Iron 60 min (Gyűrődésvédelem 60 min) ) vagy 120 perccel (Easy-Iron 120 min (Gyűrődésvédelem 120 min) )</p>
Easy-Iron 120 min (Gyűrődésvédelem 120 min) 		
Low Heat (Kímélő szárítás) 		Csökkentett hőmérséklet kényes textíliákhoz, például poliakrilhoz vagy elasztánhoz, használatakor hosszabb lehet a szárítási idő.
end signal (Hangjelzés) 		A end signal (Hangjelzés)  megnyomásával megadhatja, hogy a program befejeződése után legyen-e hallható egy hangjelzés. Ha kiválasztotta ezt a beállítást, a gomb jelzőlámpája világít, és a hangjelzés be van kapcsolva.
 Drying target (Szárítási mód) 		<p>A kívánt szárítási fokozatnak megfelelően válassza ki a kívánt szárítási módot.</p> <p>Ha kiválasztott egy szárítási módot, akkor azt a készülék kikapcsolás után is tárolja a kiválasztott programhoz. Kivétel: Pamut program esetén a készülék nem tárolja a beállításokat.</p>
Teljes szárítás plusz		Többretegű, vastag, nehezen száradó ruhaneműhöz.
Teljes szárítás		Normál egyrétegű ruhaneműhöz.

Szárítás vasaláshoz		Normál egyrétegű ruhaneműhöz, amely a szárítás után nedves marad, és vasalásra vagy felakasztásra alkalmas.
Fine adjust (Szárítási hőfok) ☀️	☀️ ☀️☀️ ☀️☀️☀️	Ha a ruhaneműt szárítás után túl nedvesnek érzi, a szárítási módhoz beállíthat egy szárítási fokot, és azt ☀️ és ☀️☀️☀️ fokozat között állíthatja. Ez azonos hőmérséklet mellett meghosszabbítja a programidőt. Ha beállította a szárítási fokot egy programhoz, a programot a készülék kikapcsolás után is tárolja.
Finished in (Késleltetett indítás) ⌚	1-24	A program indítása előtt a program vége (késleltetett indítás időpontja) óránkénti lépésekben (h = óra), maximum 24 óráig előválasztható. 1. Válassza ki a programot. A kiválasztott program programideje, pl. 1:45 (óra:perc) jelenik meg. 2. Nyomja meg annyiszor a Finished in (Késleltetett indítás) ⌚ gombot, amíg a kijelzőn a kívánt számú óra nem látható. Utasítás: A Finished in (Késleltetett indítás) ⌚ + gombbal lehet a beállítási értékeket növelni, a Finished in (Késleltetett indítás) ⌚ - gombbal pedig csökkenteni. 3. Nyomja meg a Start/Pause (Start/Szünet) ▷⏸ gombot. Az idő-előválasztás be van kapcsolva. A program indítása előtt a kiválasztott óraszám, pl. 8 jelenik meg a kijelzőn, és ez az érték csökken, amíg a szárítóprogram el nem kezdődik. Ezután a programidő jelenik meg. Utasítás: A program időtartama szerepel a késleltetett indítás idejében.
pl. ⌚ 0 : 40		Az időprogramokhoz rendelhető szárítási idő maximum 3 óra 30 percre hosszabbítható, 10 perces lépésekben.



Ruhanemű

Ruhanemű előkészítése



Figyelmeztetés

Tűz- és robbanásveszély!

Bizonyos tárgyak szárítás közben meggyulladhatnak, vagy akár tüzet, robbanást okozhatnak a készülékben. Ne hagyjon öngyújtót vagy gyufát a ruhák zsebeiben.

Figyelem!

A dob és a textíliák károsodása

A dob és a textíliák károsodhatnak működés közben, ha a ruhák zsebében maradnak bizonyos tárgyak. Minden tárgyat, pl. fémdarabokat, vegyen ki a ruhaneműk zsebeiből.

A ruhaneműt a következőképpen készítse elő:

- A szövetöveket, köténypántokat stb. kösse össze, vagy használjon mosózsákot.
- A cipzárat húzza fel, a kapcsokat kapcsolja be, a gombokat gombolja be. A nagy ruhadarabokat, mint pl. a huzatokat, gombolja be.
- A nagyon kicsi textíliákat, pl. babaharisnyát, mindig nagy ruhadarabokkal, pl. törölközőkkel együtt szárítsa.
- Egyes ruhadarabokhoz használjon időprogramot.
- A hurkolt textíliák (pl. pólók, trikók) az első szárításnál gyakran összemennek. Használjon kímélő programot.
- A könnyen kezelhető ruhaneműt ne szárítsa túl. A túlszáritás erősebb gyűrődést eredményez a ruhaneműn.

- Néhány mosó- és ápolószer, pl. keményítő vagy öblítő, a nedvességszenzoron esetleg lerakódó részecskéket tartalmaz. Ez ronthatja a szenzor működését, és ezáltal a szárítási eredményt.

Utasítások

- A mosó- és az ápolószert a szárítandó ruhanemű mosásakor a gyártó utasításai szerint adagolja.
- Tisztítsa rendszeresen a nedvességszenzort → 44. oldal .

Ruhanemű szétválogatása

Utasítás: A ruhaneműket egyesével töltsse a készülékbe. A jó szárítási eredmény érdekében kerülje a ruhák összegabalyodását.

Figyelem!

Anyagi kár a szárítógépen vagy a textíliákon

A szárítóhoz nem megfelelő ruhanemű szárítása közben károsodhat a készülék és a ruhanemű is. A kezelési címkén megadott adatok szerint válogassa szét a ruhaneműt:

- Szárítógépben szárítható
- Szárítás normál hőmérsékleten
- Szárítás alacsony hőmérsékleten
- Nem szárítható szárítógépben

A szárítani kívánt ruhanemű válogatásánál ügyeljen a következőkre:

- Azonos szövetfajtájú és szerkezetű ruhaneműt szárítson egyszerre az egyenletes szárítási eredmény eléréséhez.
Ha vékony, többretegű és vastag textíliákat egyszerre helyez a szárítógépbe, akkor nem egyformán fognak megszáradni.
- A szárítóprogramok textíliákra vonatkozó leírásaiból induljon ki.
→ "Programátekintés"
a(z) 24. Oldalon

Utasítás: Ha szárítás után túl nedvesnek érzi a ruhaneműt, választhat egy időprogramot az utószárításhoz.

Figyelem! Anyagi kár a készüléken vagy a textíliákon

Az alábbi textíliákat **ne** szárítsa szárítógépben:

- Oldószerekkel, viasszal vagy zsírral szennyezett ruhaneműt.
- Mosatlan textíliát.
- Légmentesen záródó textíliát, pl. gumírozott ruhaneműt.
- Érzékeny textíliákat, pl. selymet, szintetikus függönyöket.

A készülék kezelése

Ruhanemű betöltése és készülék bekapcsolása

Utasítás: A készüléket szakszerűen kell felállítani és csatlakoztatni.

→ 14. oldal

1. Készítse elő és válogassa szét a ruhaneműket.
2. Nyomja meg a  gombot a készülék bekapcsolásához.

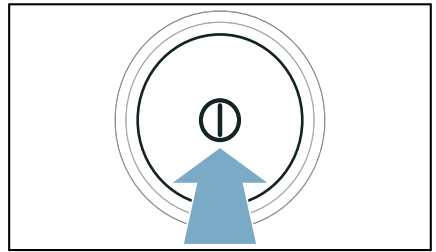

3. Nyissa ki az ajtót.
Ellenőrizze, hogy a dob teljesen kiürült-e. Szükség esetén ürítse ki.

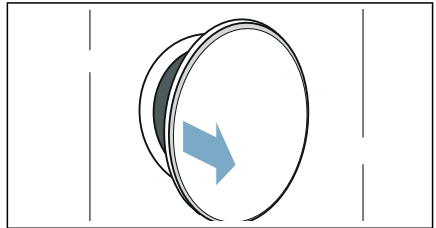

4. A ruhaneműket széthajtogatva helyezze a dobba.

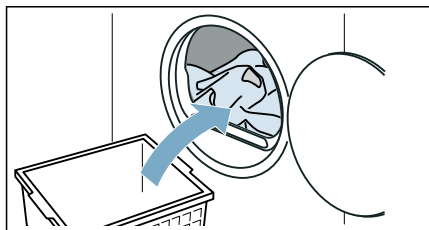

5. Zárja be az ajtót.

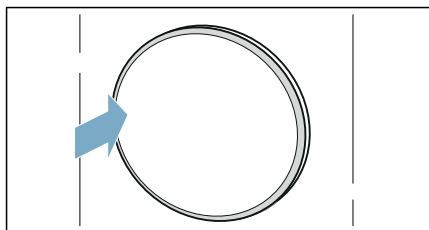

Figyelem!

A készüléken vagy a textíliákon anyagi kár keletkezhet.

Ügyeljen arra, hogy ne csipődjön be ruhanemű az ajtóba.

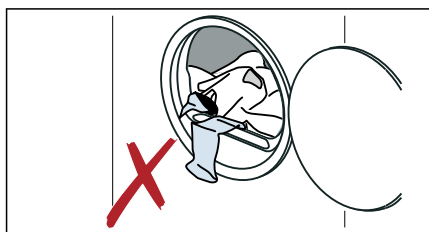

Utasítás: A készülék ajtajának kinyitása és becsukása után, valamint a program indítása után bekapcsol a dob világítása. A dob belső világítása magától kialszik.

Program beállítása

Utasítás: Ha bekapcsolta a gyerekszárat, ki kell kapcsolnia azt, mielőtt egy program beállításait módosíthatná. → 18. oldal

1. Állítsa be a kívánt programot.

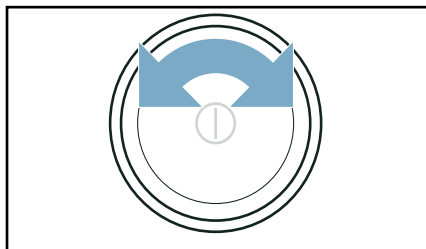

A kijelzőn megjelennek a programbeállítások.

2. Ha szükséges, módosítsa a programbeállításokat.
→ "Programbeállítások"
a(z) 26. Oldalon

Program indítása

Nyomja meg a **Start/Pause (Start/Szünet)**  gombot.

Utasítás: Ha biztosítani szeretné a programot a véletlen elállítás ellen, akkor kapcsolja be a gyerekszárat.
→ 18. oldal



Program menete

A program állapota megjelenik a kijelzőn.

Utasítás: Egy program kiválasztásakor megjelenik a száradás várható időtartama maximális ruhamennyiségnél. Szárítás közben a nedvességszenzor határozza meg a ruhaneműben maradó nedvességet. A készülék automatikusan a megmaradó nedvességhez igazítja üzem közben a program időtartamát és a hátralévő idő kijelzését (az időprogramok kivételével).

Program módosítása vagy ruhanemű hozzáadása

Szárítás során bármikor kivehet vagy hozzáadhat ruhaneműt, valamint módosíthatja a programot.

1. Szünet beiktatásához nyissa ki az ajtót, vagy nyomja meg a **Start/Pause (Start/Szünet)**  gombot.
2. Adja hozzá vagy vegye ki a ruhaneműt.
3. Igény esetén válasszon másik programot vagy programbeállítást.
→ "Programáttekintés"
a(z) 24. Oldalon
→ "Programbeállítások"
a(z) 26. Oldalon
4. Zárja be az ajtót.
5. Nyomja meg a **Start/Pause (Start/Szünet)**  gombot.

Utasítás: A kijelzőn megjelenő programidő frissül a betölthető mennyiségtől és a ruhaneműben maradó nedvességtől függően. A kijelzett értékek megváltozhatnak a program vagy a betöltött mennyiség módosításánál.

A program megszakítása

Bármikor megszakíthatja a programot, ha kinyitja az ajtót, vagy ha megnyomja a **Start/Pause (Start/Szünet)**  gombot.

Figyelem!

Tűzveszély. A ruhanemű meggyulladhat.

Ha megszakítja a programot, akkor vegyen ki minden ruhadarabot és terítse ki úgy, hogy a meleg távozni tudjon.

Program vége

A kijelzőn megjelenik a -  - szimbólum.

A ruhanemű kivétele és a készülék kikapcsolása

1. Vegye ki a ruhaneműket.

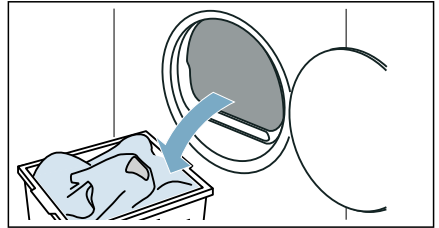

2. Nyomja meg a  gombot a készülék kikapcsolásához.

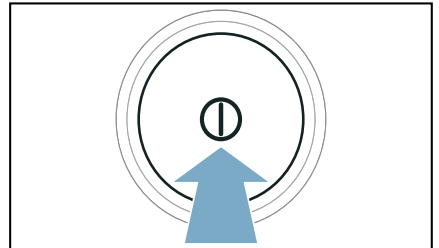

Kondenzvíztartály kiürítése

Szárítás közben a készülékben kondenzvíz keletkezik.

Ha nem használ lefolyótömlőt, a kondenzvíz elvezetése a kondenzvíztartályba történik. Ebben az esetben a kondenzvíztartályt minden szárítás után ki kell ürítenie, illetve akkor is, ha az szárítás közben megtelik.

1. Vízszintesen húzza ki a kondenzvíztartályt.

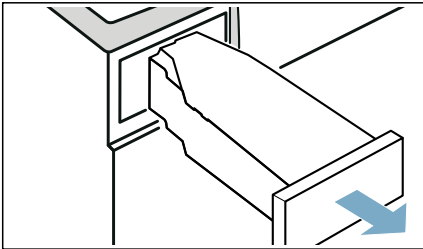

2. Öntse ki a kondenzvizet.

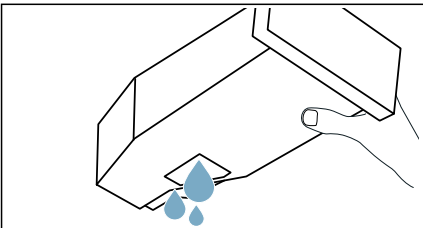

Figyelem!

Egészségkárosodás és anyagi kár veszélye

A kondenzvíz nem ivóvíz, és pihével szennyezett lehet. A szennyezett kondenzvíz egészségkárosodáshoz és anyagi károkhoz vezethet. Ne igyon belőle és ne használja fel más célokra.

3. Tolja be újra a készülékbe a kondenzvíztartályt, amíg hallhatóan bepattan.

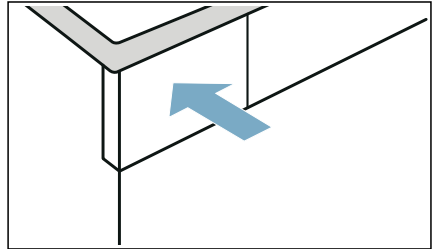

Utasítás: A kondenzvíztartály szűrője megszüri a kondenzvizet, amelyet a rendszer a készülék automatikus tisztításához használ fel. A szűrő a kondenzvíz kiürítésével tisztul. Ennek ellenére ellenőrizze rendszeresen, hogy nem maradt-e lerakódás a szűrőn, és adott esetben távolítsa el azt.
→ "Kondenzvíztartály szűrőjének tisztítása" a(z) 44. Oldalon

Bolyhok eltávolítása

Utasítás: A pihefogó a szárítás során felfogja a ruhaneműből származó bolyhokat és hajszálakat. Az eldugult vagy beszennyeződött pihefogó csökkenti a légáramlást, ezáltal romlik a készülék teljesítőképessége. A szennyezett pihefogók növelik az áramfogyasztást, és meghosszabbítják a szárítási időt.

Tisztítsa meg a pihefogót minden szárítás után:

1. Nyissa ki az ajtót, és távolítsa el róla a szőszöket.
2. Húzza ki a két részből álló pihefogót.

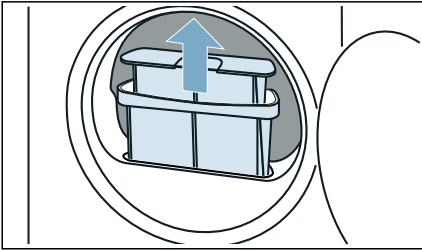

3. Távolítsa el a bolyhokat a pihefogó mélyedéséből. Ügyeljen arra, hogy ne hulljanak bolyhok a nyílásba.

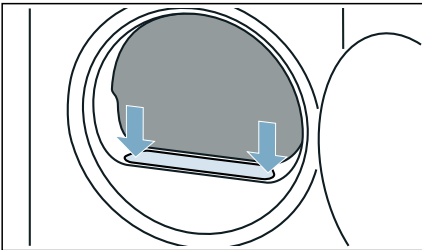

4. Húzza szét egymásból a szűrő két részét.

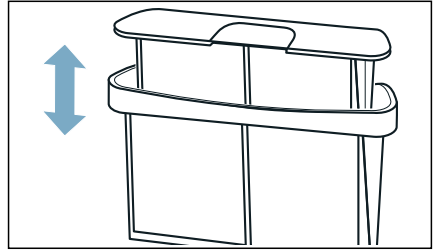

5. Hajtsa szét a szűrőket.

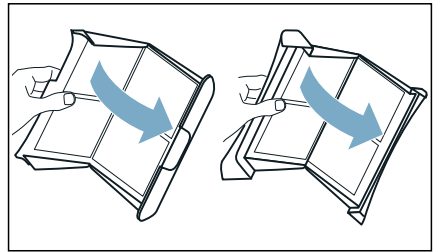

6. Távolítsa el mindkét szűrőből az összes bolyhot.

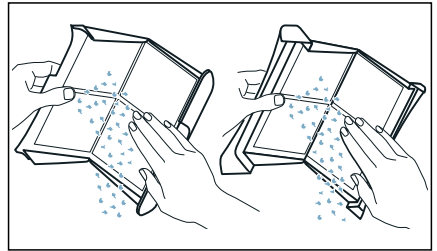

7. Folyó meleg vízzel öblítse le a bolyhokat.

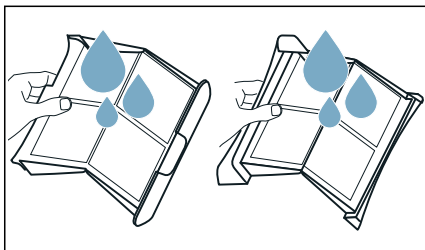

8. Szárítsa meg, hajtsa vissza és tegye vissza a pihefogókat.

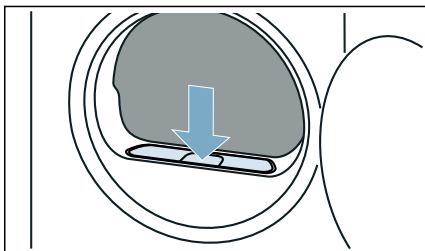

Figyelem!

Anyagi kár / a készülék károsodásának veszélye

Ha boholygyűjtő (pl. boholszűrő vagy boholytartály, a készüléktől függően) nélkül működteti a készüléket, vagy ha a boholygyűjtő hiányos vagy hibás, az a készülék károsodását okozhatja.

Ne működtesse a készüléket boholygyűjtő nélkül vagy hiányos, illetve hibás boholygyűjtővel.

Home Connect

Ez a készülék Wi-Fi-képes, és egy mobil eszköz segítségével távvezérelhető.

A Home Connect alkalmazás használatával mobil eszközén a következő műveleteket hajthatja végre:

- Programok beállítása és elindítása.
- Programbeállítások módosítása és bekapcsolása/kikapcsolása.
- Program állapotának lekérdezése.
- Készülékbeállítások módosítása és bekapcsolása/kikapcsolása.
- A készülék kikapcsolása.

A Home Connect funkciók használata előtt hajtsa végre a következő lépéseket:

1. Telepítse mobil eszközére a Home Connect alkalmazást.
2. Regisztráljon a Home Connect alkalmazásban.
3. Kapcsolja össze a készüléket automatikusan **vagy** manuálisan az otthoni hálózattal.
4. Kapcsolja össze a készüléket a Home Connect alkalmazással.

Az alkalmazásra vonatkozó információkat a Home Connect weboldalán www.home-connect.com talál.

A Home Connect szolgáltatások nem minden országban állnak rendelkezésre. A Home Connect funkció rendelkezésre állása attól függ, hogy az Ön országában rendelkezésre állnak-e a Home Connect szolgáltatások. Ezzel kapcsolatos további információkat itt talál: www.home-connect.com

Utasítások

- Kérjük, ügyeljen a jelen használati útmutatóban található biztonsági előírásokra, és gondoskodjon arról, hogy ezeket akkor is betartsák, ha Ön nincs otthon, hanem a Home Connect alkalmazással működteti a készüléket. Vegye figyelembe a Home Connect alkalmazásban megjelenő útmutatásokat is.
- Ha működteti a készüléket, akkor ezzel egyidőben nem hajthat végre módosításokat a Home Connect alkalmazáson keresztül. A készüléken végrehajtott módosítások viszont megjelennek a Home Connect alkalmazásban.

Home Connect menü megjelenítése

A Home Connect menüben létrehozhatja és megtekintheti a hálózati kapcsolatokat, visszaállíthatja a hálózati beállításokat, be- és kikapcsolhatja a Wi-Fi-t, illetve megtalálhat további Home Connect-funkciókat is.

1. Kapcsolja be a készüléket.
2. Tartsa legalább 3 másodpercig lenyomva a **Remote Start**  lehetőséget.

A kijelzőn megjelenik a következő: **Áll.**. Most a Home Connect menüben van.

Utasítás: Röviden nyomja meg a **Remote Start**  lehetőséget, hogy kilépjen a Home Connect menüből.

Kapcsolódás az otthoni hálózathoz és a Home Connect alkalmazáshoz

A készüléket egy alkalommal kell **automatikusan** vagy **manuálisan** összekapcsolni az otthoni hálózattal.

Utasítások

- Ha az otthoni hálózathoz használt router rendelkezik WPS-funkciókkal, akkor a készüléket automatikusan is összekapcsolhatja az otthoni hálózattal.
- Ha az otthoni hálózathoz használt router nem rendelkezik WPS-funkciókkal, akkor a készüléket manuálisan kell összekapcsolnia az otthoni hálózattal.

Végül kapcsolódnia kell a Home Connect alkalmazáshoz.

Utasítás: Ha össze szeretné kapcsolni készülékét az otthoni hálózattal, akkor kapcsolja be a készüléken a **Wi-Fi**-t. A **Wi-Fi** alapbeállítás szerint ki van kapcsolva a készüléken, és automatikusan bekapcsol, amikor összekapcsolja készülékét az otthoni hálózattal.

Automatikus csatlakozás az otthoni hálózathoz

2.1 lépés



Ellenőrizze, hogy a Home Connect menüben van-e. → 35. oldal

1. Nyomja meg a **Start/Pause (Start/Szünet)**  gombot.

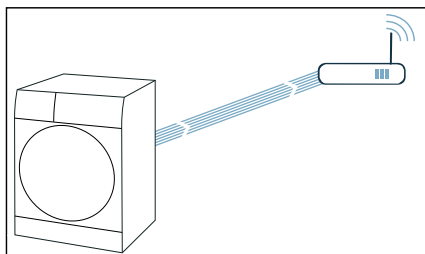
Most a készülék megpróbál csatlakozni az otthoni hálózathoz. A kijelzőn villog a .



2. A következő 2 percen belül aktiválja a WPS funkciót az otthoni hálózat routerén.

Ha a készülék sikeresen csatlakozott az otthoni hálózathoz, a kijelzőn megjelenik a  ✓ szimbólum, és a  folyamatosan világít.

Utasítás: Ha nem sikerült a csatlakozás, ellenőrizze, hogy a készülék az otthoni hálózat hatótávolságán belül van-e. Próbálja újra az automatikus csatlakozást, vagy hajtson végre manuális összekapcsolást.

Manuális csatlakozás az otthoni hálózathoz

2.2 lépés

Ellenőrizze, hogy a Home Connect menüben van-e. → 35. oldal

Ellenőrizze, hogy megnyitotta-e a Home Connect menüt, és bejelentkezett-e.

1. Állítsa be a 2. pozícióban lévő programot.

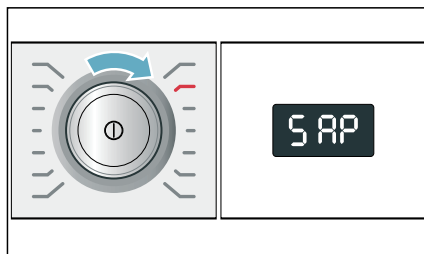

A kijelzőn megjelenik a következő: **SAP** (manuális összekapcsolás).

2. Nyomja meg a **Start/Pause (Start/Szünet)**  gombot.

A készülék ekkor létrehoz egy saját WLAN-hálózatot **HomeConnect** hálózati néven (SSID).

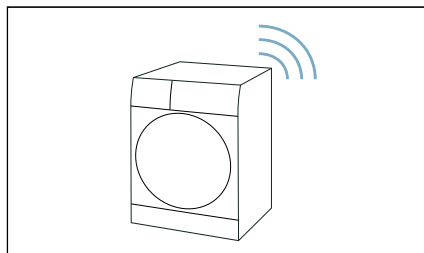

3. Keresse meg a mobil eszközön a WLAN-beállításokat.

4. Kapcsolja össze a mobil eszközt a **HomeConnect** WLAN hálózattal, és adja meg a **HomeConnect** WLAN-jelszót (Key).
Mobil eszköze összekapcsolódik a készülékkel. A kapcsolat létrehozása akár 60 másodpercig is eltarthat.

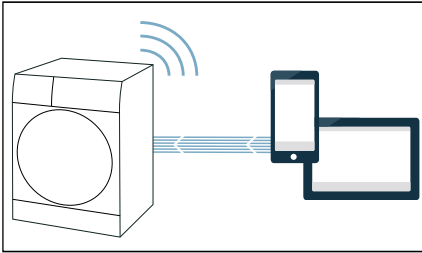

5. A kapcsolatlétesítés után a mobil eszközön nyissa meg a Home Connect alkalmazást, és kövesse a lépéseket.
6. A Home Connect alkalmazásban adja meg **otthoni hálózata** nevét (SSID) és jelszavát (Key).
7. Kövesse a Home Connect alkalmazásban megjelenő utolsó lépéseket a készülék csatlakoztatásához.

Ha a készülék sikeresen csatlakozott az otthoni hálózathoz, a kijelzőn megjelenik a **OK** ✓ szimbólum, és a  folyamatosan világít.

Utasítás: Ha nem sikerült a csatlakozás, ellenőrizze, hogy a készülék az otthoni hálózat hatótávolságán belül van-e. Próbálja újra a manuális összekapcsolást.

Összekapcsolás a Home Connect alkalmazással

Ha összekapcsolta készülékét az otthoni hálózattal, akkor összekapcsolhatja a Home Connect alkalmazással is.

Ellenőrizze, hogy a Home Connect menüben van-e. → 35. oldal

Ellenőrizze, hogy megnyitotta-e a Home Connect menüt, és bejelentkezett-e.

1. Állítsa be a 3. pozícióban lévő programot.

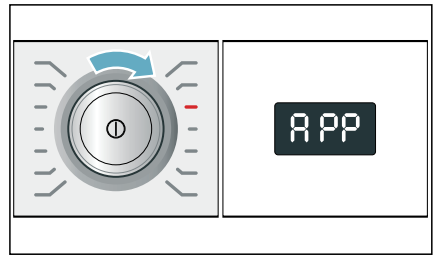

A kijelzőn megjelenik a következő: **APP** (összekapcsolás az alkalmazással).

2. Nyomja meg az **Start/Pause (Start/Szünet)**  elemet.

A készülék most megpróbál kapcsolódni a Home Connect alkalmazáshoz.

3. Ha a készülék megjelenik az alkalmazásban, kövesse a Home Connect alkalmazás utolsó lépéseit.

Utasítás: Ha nem sikerült a csatlakozás, ellenőrizze, hogy mobil eszköze az otthoni hálózat hatótávolságán belül van-e, illetve össze van-e kapcsolva vele. Próbálja újra a Home Connect alkalmazással való összekapcsolást.

Wi-Fi bekapcsolása/ kikapcsolása

Ha készülékét már összekapcsolta az otthoni hálózattal, akkor be- vagy kikapcsolhatja a **Wi-Fi**-t a készülékén.

Ellenőrizze, hogy a Home Connect menüben van-e. → 35. oldal

1. Állítsa be a 4. pozíción lévő programot.

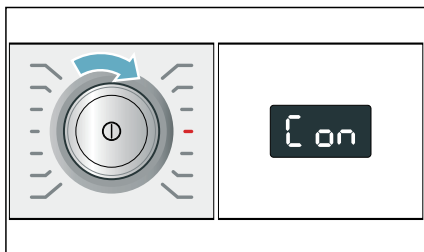

A kijelzőn megjelenik a következő: **on** (Wi-Fi funkció).

2. Nyomja meg a **Start/Pause (Start/Szünet)**  lehetőséget.

Ha a kijelzőn a **on** jelenik meg, akkor a készülék Wi-Fi funkciója be van kapcsolva. Ha a kijelzőn a **off** jelenik meg, akkor a készülék Wi-Fi funkciója ki van kapcsolva.

Utasítások

- Ha összekapcsolja készülékét az otthoni hálózattal, a Wi-Fi automatikusan bekapcsol.
- Ha a Wi-Fi be van kapcsolva, a készülék nem kapcsol ki automatikusan.
- Ha a Wi-Fi ki van kapcsolva a készüléken, sem a távoli indítás, sem a készülék Home Connect alkalmazással történő távoli vezérlése nem lehetséges.
- Ha a WiFit kikapcsolja és a készülék előzőleg össze volt kapcsolva az otthoni hálózattal, a kapcsolat a Wi-Fi bekapcsolásakor automatikusan újra létrejön.

- Ha bekapcsolja ezt a funkciót, nő az energiafogyasztás a fogyasztási értékek táblázatában megadott értékekhez képest. → 50. oldal

Hálózati beállítások visszaállítása

Az összes hálózati beállítást visszaállíthatja.

Ellenőrizze, hogy a Home Connect menüben van-e. → 35. oldal

1. Állítsa be az 5. pozíción lévő programot.

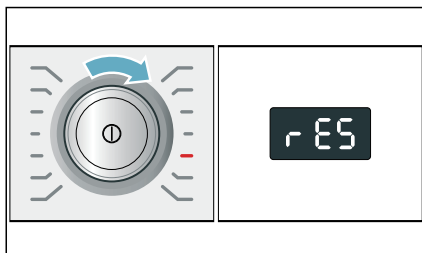

A kijelzőn megjelenik a következő: **rES** (hálózati beállítások visszaállítása).

2. Nyomja meg az **Start/Pause (Start/Szünet)**  elemet.

A kijelzőn megjelenik a következő: **YES**.

3. Nyomja meg az **Start/Pause (Start/Szünet)**  elemet.

Utasítás: Ha ismét a Home Connect alkalmazással szeretné használni a készüléket, akkor újra össze kell kapcsolnia azt az otthoni hálózattal és a Home Connect alkalmazással.

Szoftverfrissítés

Frissítheti készüléke Home Connect szoftverét. Mihelyt rendelkezésre áll egy új szoftverfrissítés, a kijelzőn megjelenik egy üzenet: **UPd**

A frissítést közvetlenül a **kijelzőn megjelenő üzeneten** keresztül vagy az alábbi módon **manuálisan** telepítheti:

Ellenőrizze, hogy a Home Connect menüben van-e. → 35. oldal

1. Állítsa be a 6. pozícióban lévő programot.

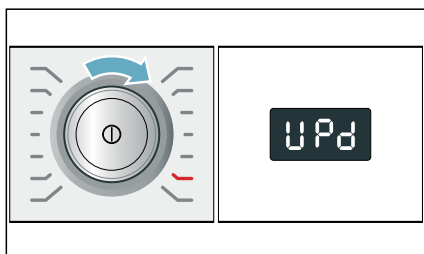

A kijelzőn megjelenik a következő: **UPd** (frissítés). A Start/Pause (Start/Szünet) **▷|||** villog, ha egy új szoftverfrissítés áll rendelkezésre.

2. Nyomja meg az **Start/Pause (Start/Szünet) ▷|||** elemet.

A kijelzőn megjelenik a következő: **YES**.

3. Nyomja meg a **Start/Pause (Start/Szünet) ▷|||** gombot.

Utasítás: A szoftver frissítése több percet is igénybe vehet. A frissítés ideje alatt ne kapcsolja ki a készüléket.

Adatvédelmi útmutató

Amikor először csatlakoztatja készülékét egy internethez kapcsolódó WLAN-hálózathoz, akkor készüléke a következő adatkategóriákat továbbítja a Home Connect szervernek (első regisztráció):

- Egyértelmű készülékazonosító (részei: készülékkulcsok, illetve a beépített Wi-Fi kommunikációs modul MAC-címe).
- A Wi-Fi kommunikációs modul biztonsági tanúsítványa (a kapcsolat informatikai biztonságáért).
- Otthoni készülékének aktuális szoftver- és hardververziója.
- Egy esetleges korábbi, gyári beállításokra való visszaállítás állapota.

Az első regisztráció előkészíti a Home Connect funkciók használatát, és csak abban az időpontban van rá szükség, amikor először kívánja használni a Home Connect funkciókat.

Utasítás: Vegye figyelembe, hogy a Home Connect funkciók csak a Home Connect alkalmazáshoz kapcsolódva használhatók. Az adatvédelemre vonatkozó információkat a Home Connect alkalmazásban találhat.

Megfelelőségi nyilatkozat

A(z) Robert Bosch Hausgeräte GmbH ezennel kijelenti, hogy a Home Connect funkcióval ellátott készülék a(z) 2014/53/EU irányelvben foglalt alapvető követelményeknek és további vonatkozó rendelkezéseknek megfelel.

A részletes RED megfelelőségi nyilatkozatot megtalálja az interneten a www.bosch-home.com webhelyen, készüléke termékoldalán a kiegészítő dokumentumok között.



2,4 GHz-es sáv: max. 100 mW

Kondenzvíz elvezetése

Szárítás közben a készülékben kondenzvíz keletkezik.

A készüléket csatlakoztatott lefolyótömlővel üzemeltesse.

Ha nem használ lefolyótömlőt, a kondenzvíz elvezetése a kondenzvíztartályba történik. Ebben az esetben a kondenzvíztartályt minden szárítás után ki kell ürítenie, illetve akkor is, ha az szárítás közben megtelik.

Csatlakoztassa a lefolyótömlőt az alábbiakban leírt módon:

1. Vegye ki a tartozékokat a dobból.

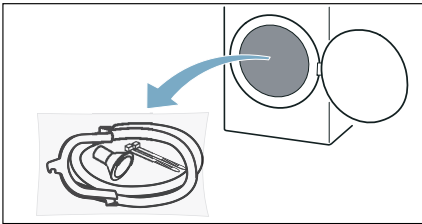

2. Minden alkatrészt vegyen ki a zacskóból.

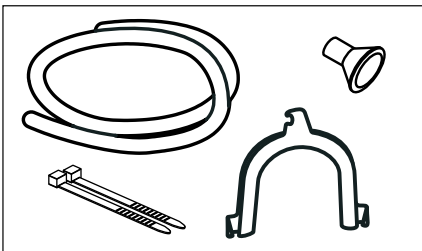

3. Oldja le a kondenzvíztömlőt a csatlakozócsonkról.

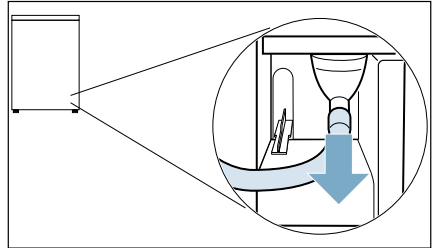

Utasítás: A készülék kiszállításakor a kondenzvíztömlőt a csatlakozócsonkra van rögzítve.

4. A kondenzvíz tömlőjét állítsa tárolási helyzetbe.

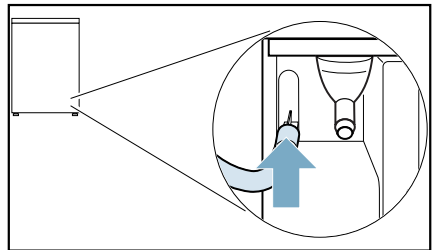

5. Vegye elő a tartozékok közül a vízlevezető tömlőt, és rögzítse a felszabadult toldatra, majd ütközésig tolja be.

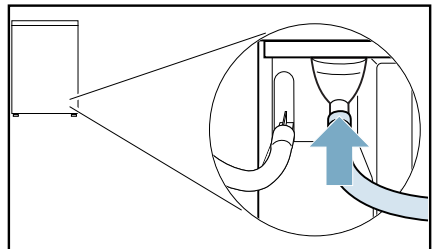

6. A vízlevezető tömlő másik végét a csatlakoztatási helyzettől függően rögzítse a fennmaradó tartozékokkal.
Mosdókagyló:

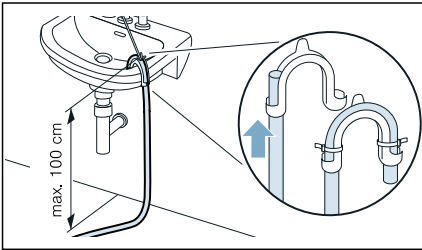

Szifon:

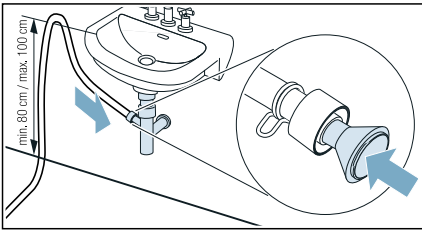

A csatlakozási pontot csőbilincssel kell biztosítani (12–22 mm befogási tartománnyal, szakkereskedésben kapható).

Szifon csatlakoztatásánál vegye figyelembe, hogy a lefolyótömlőt min. 80 cm, de max. 100 cm magasságban kell vezetni.

Összefolyó:

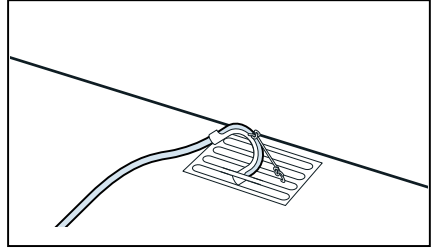

Figyelem!

A lyukas lefolyótömlő vagy a kifolyó víz anyagi kárt okozhat.

Biztosítsa, hogy a lefolyótömlő ne tudjon kicsúszni a mosdókagylóból. Ne törje meg a lefolyótömlőt. A felállítási felület és a lefolyó közötti magasságkülönbség max. 100 cm lehet.

Figyelem!

A felgyülemlett víz visszazivattyúzódhat a készülékbe, és anyagi károkat okozhat.

Ellenőrizze, hogy a víz elég gyorsan folyik-e le. A lefolyó nem záródhat és nem dugulhat el.

7. Vízszintesen húzza ki, majd ürítse ki a kondenzvíztartályt.

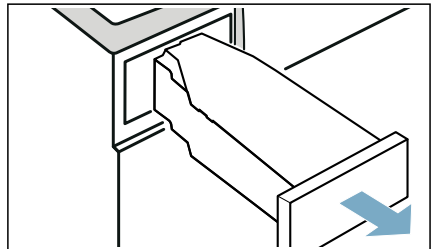

8. A kondenzvíztartályt fordítsa el 180°-kal az alsó oldalára, és vegye ki a dugót.

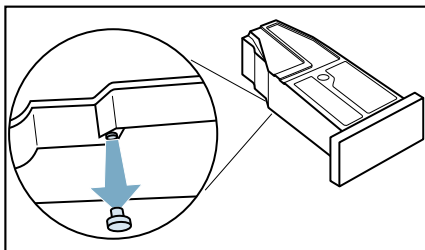

9. Fordítsa vissza 180°-kal a tartályt, és nyomja be a dugót a kondenzvíztartály felső oldalán található mélyedésbe.

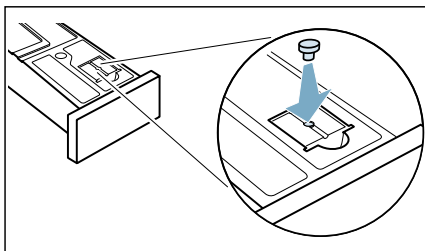

10. Húzza ki a szűrőt a bevágásból.

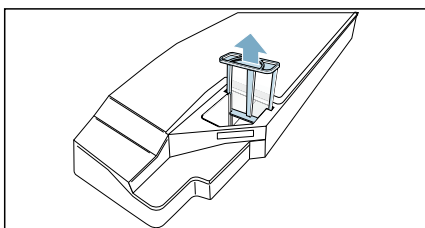

11. Helyezze a szűrőt a kondenzvíztartályon lévő mélyedésbe.

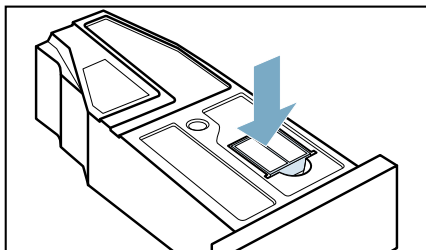

12. A kondenzvíztartályt tolja be, amíg bepattan.

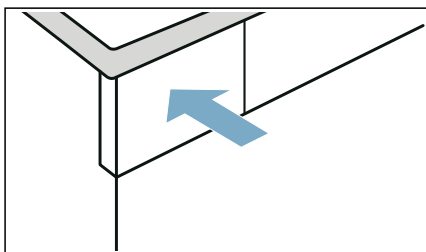

A kondenzvíz így az elvezetőtömlőn keresztül leeresztésre kerül a szennyvízbe vagy a mosdókagylóba.

Utasítás: Amennyiben a kondenzvizet újra a kondenzvíztartályba kívánja elvezetni, akkor végezze el a fenti lépéseket fordított sorrendben.

Figyelem!

Anyagi és készülékkárok

Ha a kondenzvizet a kondenzvíztartályba vezeti el, folyadék léphet ki a toldatból, és anyagi károkat okozhat. A készülék működtetése előtt rögzítse a kondenzvíz tömlőjét a toldatba.



Tisztítás és karbantartás

A készülék tisztítása

Figyelmeztetés Életveszély!

A készülék elektromos árammal működik. A feszültség alatt lévő alkatrészek megérintésekor fennáll az áramütés veszélye. Emiatt kérjük, vegye figyelembe a következőket:

- Kapcsolja ki a készüléket. Válassza le a készüléket az áramforrásról (húzza ki a csatlakozódugót).
- Soha ne érjen vizes kézzel a hálózati csatlakozóhoz.
- Amikor kihúzza a hálózati kábelt az aljzatból, mindig a csatlakozódugót fogja és ne a hálózati kábelt, ellenkező esetben a kábel károsodhat.
- Ne végezzen műszaki átalakítást a készüléken vagy annak jellemzőin.
- A készüléken javításokat és egyéb műveleteket kizárólag a vevőszolgálat vagy villanyszerelő szakember végezhet. Ugyanez vonatkozik a hálózati kábel cseréjére (ha szükséges).
- Hálózati kábel vevőszolgálatunktól rendelhető.

Figyelmeztetés Mérgezés veszélye!

Az oldószert tartalmazó tisztítószeremből mérgező gőzök távoznak. Ne használjon oldószert tartalmazó tisztítószeret.

Figyelmeztetés Áramütés / anyagi kár / a készülék károsodásának veszélye!

A készülékbe jutó nedvesség rövidzárlatot okozhat. Ne tisztítsa a készüléket magasnyomású mosóval, gőztisztítóval, tömlővel vagy szórópisztollyal.

Figyelem! Anyagi kár / a készülék károsodásának veszélye

A tisztítószeres és a ruhák előkezelésére szolgáló szerek (pl. folteltávolító, spray előmosáshoz stb.) a készülék felületeivel érintkezve kárt okozhatnak. Emiatt kérjük, vegye figyelembe a következőket:

- Ügyeljen, hogy ilyen szerek ne érintkezzenek a készülék felületeivel.
- A készüléket kizárólag vízzel és egy puha, nedves ruhával tisztítsa meg.
- Azonnal törölje le a mosószert, permetet és egyéb maradványokat.

A nedvességszenzor tisztítása

Utasítás: A nedvességszenzor a ruhanemű nedvességét méri. Hosszú használat után a nedvességszenzoron vízkő vagy mosó- és ápolószerek maradványai rakódhatnak le vékonyan. Ezeket a lerakódásokat rendszeresen el kell távolítani, különben ronthatják a szárítási eredményt.

1. Nyissa ki az ajtót.

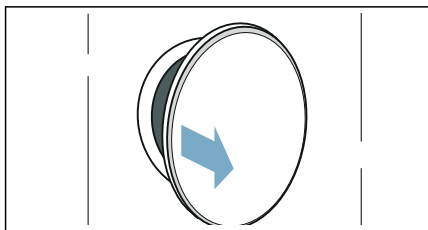

2. A nedvességszenzort sima felületű szivaccsal tisztítsa.

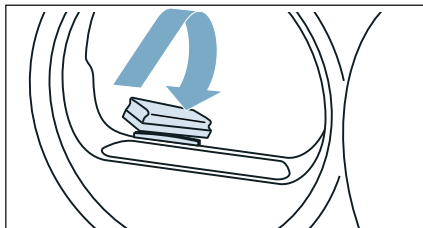

Figyelem!

A nedvességszenzor károsodhat.

A nedvességszenzor nemesacélból készült. Ne tisztítsa a szenzort súrolószerszeggel és fém dörzsszivaccsal.

Kondenzvíztartály szűrőjének tisztítása

Utasítás: A kondenzvíztartály szűrője a kondenzvíz megtisztítására szolgál, amelyet a rendszer a szárítógép automatikus tisztításához használ fel.

1. Húzza ki vízszintesen a kondenzvíztartályt.

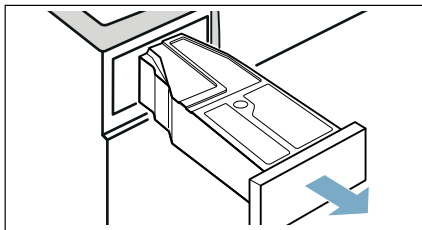

2. Öntse ki a kondenzvizet.
3. Vegye ki a szűrőt.

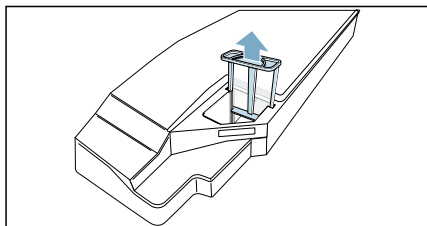

4. Tisztítsa meg a szűrőt folyó meleg vízzel vagy mosogatógépben.
5. Helyezze be a szűrőt úgy, hogy az hallhatóan bepattanjon.

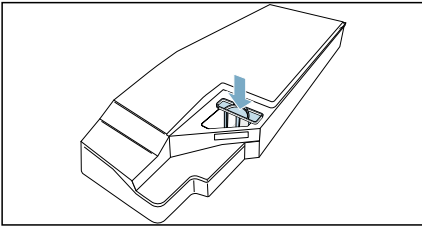

Figyelem!







A szűrő nélkül pihék kerülhetnek a készülékbe és károsíthatják azt.

A készüléket csak behelyezett szűrővel működtesse.

6. Helyezze be a kondenzvíztartályt úgy, hogy az hallhatóan bepattanjon.



Utasítások a kijelzőn

Üzemzavar	Ok/Megoldás
 a kijelzőn, és a rendszer leállította a szárítást.	<ul style="list-style-type: none"> ■ Ürítse ki és helyezze vissza a kondenzvíztartályt. → <i>32. oldal</i> ■ Nyomja meg a Start/Pause (Start/Szünet)  gombot. ■ Ha beszerelt választható vízvezetető tömlőt*, ellenőrizze, hogy a vízvezetető tömlő: <ul style="list-style-type: none"> megfelelően van csatlakoztatva → <i>40. oldal</i> nem csavarodik vagy törik meg nincs eldugulva vagy nem találhatók benne pl. lerakódások
 a kijelzőn.	<p>Bolyhok eltávolítása. → <i>33. oldal</i></p> <p>Nyomja meg a Start/Pause (Start/Szünet)  gombot.</p>
 a kijelzőn.	Nem hiba. A hőcserélő tisztítása automatikusan történik. A kondenzvíztartályt a kijelzett folyamat közben ne húzza ki.
Nincs kapcsolat az otthoni hálózattal.	<ul style="list-style-type: none"> ■ A Wi-Fi ki van kapcsolva. Az otthoni hálózathoz való csatlakozáshoz kapcsolja be a Wi-Fi-t. A kijelzőn meg kell jelennie a  szimbólumnak. ■ A Wi-Fi be van kapcsolva, de nem sikerült csatlakozni az otthoni hálózathoz. Ellenőrizze, hogy az otthoni hálózat elérhető-e, illetve csatlakoztassa újra a készüléket a hálózathoz.
A kijelző elsötétül és a Start/Pause (Start/Szünet)  villog.	Nem hiba. Be van kapcsolva az energiatakarékos üzemmód .
* a készülék kivitelétől és a rendelkezésre álló tartozéktól függően	

Utasítás:

Ha a készülék ki- és bekapcsolásával nem tudja saját kezűleg elhárítani a hibát, forduljon a vevőszolgálathoz. → *52. oldal*

? Súgó a készülékhez

Üzemzavar	Ok/Megoldás
A készülék nem indul el.	Ellenőrizze a hálózati csatlakozót és a biztosítékokat.
Gyűrődések.	<ul style="list-style-type: none"> ■ Túllépte a betölthető mennyiséget, vagy nem a textilfajtához megfelelő programot választotta. A programtáblázat tartalmaz minden szükséges információt. → 24. oldal ■ A ruhaneműt közvetlenül szárítás után vegye ki a dobból. Ha a ruhanemű a dobban marad, akkor meggyűrődik.
Kifolyik a víz.	A készülék esetleg ferdén áll. Igazítsa meg a készüléket. → 14. oldal
A program kijelzett tartama a szárítási folyamat közben változik.	Nem hiba. A nedvességszenzor határozza meg a ruhaneműben maradó nedvességet, illetve állítja be a program időtartamát (az időprogramok kivételével).
A ruhanemű nem száradt meg megfelelően, vagy még túl nedves.	<ul style="list-style-type: none"> ■ A meleg ruhanemű a program befejeződése után nedvesebbnek érződik, mint amilyen valójában. Teregesse ki és hagyja lehűlni a ruhaneműt. ■ Állítsa be a szárítási módot, vagy növelje a szárítási fokot. Ez azonos hőmérséklet mellett meghosszabbítja a szárítási időt. ■ Válasszon egy időprogramot a még nedves ruhanemű további szárításához. ■ Válasszon időprogramot egy kisebb betöltési mennyiséghez. ■ Ne lépje túl egy program maximálisan betölthető ruhamennyiségét. → 24. oldal ■ Tisztítsa meg a dobban található nedvességszenzort. A szenzoron vékony vízkőréteg vagy mosó- és ápolószerek maradványai rakódhatnak le, és ronthatják annak működését. → 44. oldal ■ A rendszer leállította a szárítást áramkimaradás, megtelt kondenzvíztartály vagy a maximális szárítási idő túllépése miatt. <p>Utasítás: Vegye figyelembe a ruhaneműre vonatkozó tippeket is. → 28. oldal</p>
A program nem indul el.	<p>Bizonyosodjon meg arról, hogy</p> <ul style="list-style-type: none"> ■ az ajtó be van csukva. ■ a child lock (Gyerekzár) ☞ push 3 sec ki van kapcsolva ■ megnyomta a Start/Pause (Start/Szünet) ▷ gombot <p>Utasítás: Ha a Finished in (Késleltetett indítás) ☹ opcióval beállította a program késleltetését, a program későbbi időpontban fog elindulni.</p>
A szárítási idő túl hosszú.	<ul style="list-style-type: none"> ■ A készülék pihével szennyezett lehet. Ez hosszabb szárítási időt okozhat. Távolítsa el a pihéket. → 33. oldal ■ Etorlaszolt vagy szabadon nem hozzáférhető légbeömlő nyílás is meghosszabbíthatja a szárítási időt. Hagyja szabadon a légbeömlő nyílást. ■ Ha a környezeti hőmérséklet 15 °C-nál alacsonyabb vagy 30 °C-nál magasabb, akkor hosszabb lehet a szárítási idő. ■ Ha a helyiségben elégtelen a légkeringés, akkor hosszabb lehet a szárítási idő. Alaposan szellőztesse ki a helyiséget.

A helyiség páratartalma megnő.	Alaposan szellőztesse ki a helyiséget.
A rendszer leállítja a szárítási programot.	Ha a szárítási program áramkimaradás miatt szakadt meg, akkor indítsa újra a programot, vagy vegye ki és teregesse ki a ruhaneműt.
Szokatlan zörejek szárítás közben.	A hőcserélő automatikus tisztítása zörejeket eredményez. Ez nem a készülék hibás működésére utal.
Szárítás ellenére a készülék hidegnek érődik.	Nem hiba. A hőszivattyús készülék hatékonyan, alacsony hőmérsékleten végzi a szárítást.
A Home Connect nem működik.	<ul style="list-style-type: none">■ A Home Connecttel kapcsolatos segítséget itt talál: www.home-connect.com.■ Attól függ, hogy készüléke Home Connect-funkcióit tudja-e használni, hogy a Home Connect-szolgáltatások elérhetőek-e (pl. az alkalmazás rendelkezésre áll-e) országában. A Home Connect-szolgáltatás nem érhető el minden országban, Erre vonatkozó információkat itt talál: www.home-connect.com.
Víz marad a kondenzvíztartályban, pedig az elvezetőtömlő* csatlakoztatva van a készülékhez.	Ha az opcionális elvezetőtömlő fel van szerelve, akkor a készülék öntisztító funkciója miatt a kondenzvíztartályban maradék víz marad.

* a készülék kivitelétől és a rendelkezésre álló tartozéktól függően

Utasítás:

Ha a készülék ki- és bekapcsolásával nem tudja saját kezűleg elhárítani a hibát, forduljon a vevőszolgálathoz. → 52. oldal



A készülék szállítása

⚠ Figyelmeztetés

Anyagi kár / a készülék károsodásának veszélye és sérülésveszély!

Ha a készüléket a kiálló részeinél (pl. az ajtajánál) fogva emeli meg vagy mozdítja el, ezek a részek letörhetnek, és sérülést okozhatnak. Ne mozgassa a készüléket annak kiálló részeinél fogva.

⚠ Figyelmeztetés

Sérülésveszély!

- A készülék nehéz. Megemlése sérülést okozhat.
Ne emelje meg egyedül a készüléket.
- A készülék éles peremei elvágthatják a kezét.
A készüléket ne az éles széleinél fogja meg. A készülék emelésekor viseljen védőkesztyűt.

A készülék előkészítése szállításra:

1. Vízszintesen húzza ki, majd ürítse ki a kondenzvíztartályt.

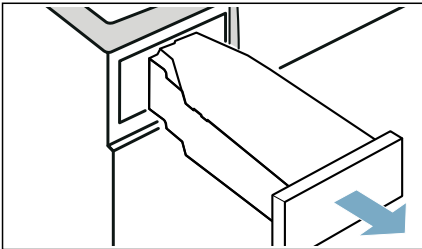

2. Tolja be újra a készülékbe a kondenzvíztartályt, amíg hallhatóan bepattan.

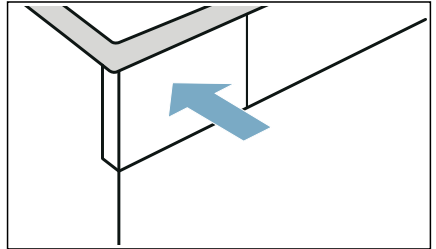

3. Kapcsolja be a készüléket.
4. Állítson be egy tetszőleges programot.
5. Nyomja meg a **Start/Pause (Start/Szünet)** >||| gombot.
6. Várjon 5 percig.
A rendszer leszivattyúzza a kondenzvizet.
7. Ürítse ki újra a kondenzvíztartályt.
8. Ha be van szerelve, távolítsa el a vízelvezető tömlőt a mosdókagylóból, szifonból vagy összefolyóból. → 40. oldal
Figyelem!
Biztosítsa a készüléket, hogy a vízelvezető tömlő ne tudjon kicsúszni a mosdókagylóból. Ne törje meg a vízelvezető tömlőt.
9. Kapcsolja ki a készüléket.
10. A készülék csatlakozódugóját húzza ki az elektromos hálózatból.
A készülék most szállításra kész.







Figyelem!

Anyagi és készülékkárok

A készülékben a szivattyúzás ellenére mindig található valamennyi víz. A maradék víz kifolyhat, és anyagi kárt okozhat.
A készüléket ezért állítva szállítsa.

Fogyasztási értékek



Fogyasztási értékek táblázata

Program	A ruhanemű centrifugálásához használt fordulatszám (ford./perc)	Időtartam** (perc)		Energiafogyasztás** (kWh-ban)	
 Pamut 		9 kg	4,5 kg	9 kg	4,5 kg
Teljes szárítás  *	1400	146	98	1,77	1,09
	1000	166	108	2,06	1,24
	800	186	118	2,35	1,39
Szárítás vasaláshoz  *	1400	109	71	1,26	0,76
	1000	129	81	1,55	0,91
	800	149	91	1,84	1,06
Könnyen kezelhető 		3,5 kg		3,5 kg	
Teljes szárítás  *	800	57		0,55	
	600	65		0,65	

* Programbeállítás az érvényes EN61121 szerint külső lefolyótömlő használata mellett.
 ** Az értékek a textilfaajtától, a szárítandó ruhanemű összetételétől, a textilában maradt nedvességtől, a beállított szárítási foktól, a ruhamennyiségtől, a környezeti feltételektől, valamint a kiegészítő funkciók használatától függően eltérhetnek a megadott értékektől.

Leghatékonyabb program pamuttextiliákhoz

A következő „standard pamutprogram” ( szimbólummal jelölve) a normál nedvességű pamut ruhanemű szárítására alkalmas, és a kombinált energiafogyasztás tekintetében a nedves pamut ruhanemű szárításához a leghatékonyabb.

Standard programok pamut ruhaneműhöz az aktuális 932/2012/EU rendeletnek megfelelően			
Program + szárítási mód	Betölthető mennyiség (kg-ban)	Energiafogyasztás (kWh-ban)	Programidő (percben)
 Pamut + Teljes szárítás 	9/4,5	2,06/1,24	166/108

Programbeállítás a 2010/30/EU irányelv szerint történő vizsgálathoz és energiafogyasztás címkézéséhez.



Műszaki adatok

Méretek:

85 x 60 x 60 mm

(magasság x szélesség x mélység)

Súly:

57 kg (modelltől függően)

Hálózati csatlakozás:

Hálózati feszültség: 220 - 240 V, 50 Hz

Névleges áram: 10 A

Névleges teljesítmény: max. 1000 W

Maximális ruhamennyiség:

9 kg

Energiafogyasztás kikapcsolt

állapotban:

0,1 W

Energiafogyasztás bekapcsolva

hagyott állapotban:

0,10 W

Belső dobvilágítás*

Környezeti hőmérséklet:

5 - 35 °C

Energiafogyasztás hálózatba kapcsolt (Wi-Fi) készenléti üzemmódban / időtartam:

1,8 W / 20 perc

Ez a termék F energiahatékonysági osztályú fényforrásokat tartalmaz. A fényforrások cserealkatrészként állnak rendelkezésre, és csak megfelelően képzett szakember cserélheti ki őket.



Ártalmatlanítás



A csomagolást környezetbarát módon ártalmatlanítsa.

Ez a készülék az elektromos és elektronikus berendezések hulladékaira vonatkozó 2012/19/EU európai irányelvnek (waste electrical and electronic equipment – WEEE) megfelelő jelöléssel rendelkezik.

Az irányelv keretén belül szab a használt készülékek egész Európában érvényes visszavételének és hasznosításának.

Figyelem!

Tűzveszély/Mérgezésveszély/Anyagi és készülékkár

A készülék környezetbarát, de gyúlékony R290 hűtőközeget tartalmaz. A szakszerűtlen ártalmatlanítás tüzet és mérgezést okozhat.

Szakszerűen ártalmatlanítsa a készüléket, és ügyeljen arra, hogy a hűtőközeg körének csövei ne sérüljenek.

* a készülék kivitelétől függően



Vevőszolgálat

Ha a készülék ki- és bekapcsolásával nem tudja saját kezűleg elhárítani a hibát, forduljon a vevőszolgálathoz. → Lásd a mellékelt vevőszolgálat-listát vagy a kihajtható oldalt.

Mindig megtaláljuk a megfelelő megoldást, hogy elkerülhető legyen a felesleges kiszállítás.

Adja meg a vevőszolgálatnak a készülék termékszámát (E-Nr.) és gyártási számát (FD).

E-Nr. _____	FD _____
-------------	----------

E-Nr. Termékszám
FD Gyártási szám

Ezek az adatok megtalálhatók
*modelltől függően:

az ajtó belső oldalán*/a kinyitott szervizfedélen* és a készülék hátoldalán.

Bízzon a gyártó hozzáértésében.

Forduljon hozzánk. Ezzel biztosítja, hogy a javítást szakképzett szerelők végzik el az eredeti pótalkatrészekkel.



Köszönjük, hogy Bosch háztartási készüléket vásárolt!

Regisztrálja új készülékét a MyBosch felületen, és a következő előnyöket élvezheti:

- **Szakértői tippek és trükkök készülékével kapcsolatban**
- **Garanciakiterjesztési lehetőségek**
- **Kedvezmény tartozékokra és pótalkatrészekre**
- **Digitális használati útmutató és minden készülékadat kéznél**
- **Egyszerűen elérhető a Bosch Háztartási Készülékek Vevőszolgálat**

Ingyenes és gyors regisztráció – akár mobiltelefonon is:

www.bosch-home.com/welcome



Segítségre van szüksége? Itt megtalálhatja.

Szakértői tanácsok Bosch háztartási készülékével kapcsolatban, problémamegoldás vagy javítás Bosch szakértők közreműködésével.

Tudjon meg mindent a Bosch által nyújtott támogatási módokról:

www.bosch-home.com/service

A mellékelt vevőszolgálati címlistában megtalálja a kapcsolatfelvételi adatokat minden országra vonatkozóan.

Robert Bosch Hausgeräte GmbH

Carl-Wery-Straße 34

81739 München, GERMANY

www.bosch-home.com



9001606376 (0101)

hu