



BOSCH



Register your
new device on
MyBosch now and
get free benefits:
[bosch-home.com/
welcome](https://www.bosch-home.com/welcome)

Pralka

WAVH8K92PL

[pl] Instrukcja obsługi i instruk-
cje montażu

Więcej informacji na ten temat można znaleźć w cyfrowym podręczniku użytkownika.



Spis treści

1 Bezpieczeństwo	4	6 Przed pierwszym użyciem	21
1.1 Wskazówki ogólne	4	6.1 Uruchamianie cyklu prania bez tekstyliów	21
1.2 Użytkowanie zgodne z przeznaczeniem.....	4	7 Wyświetlacz.....	22
1.3 Ograniczenie grupy użytkowników	4	8 Przyciski	25
1.4 Bezpieczna instalacja.....	5	9 Programy	27
1.5 Bezpieczne użytkowanie	7	10 Akcesoria.....	31
1.6 Bezpieczne czyszczenie i konserwacja	9	11 Pranie.....	31
2 Zapobieganie szkodom materialnym	11	11.1 Przygotowanie prania.....	31
3 Ochrona środowiska i oszczędność.....	12	12 Środki piorące i pielęgnacyjne	32
3.1 Usuwanie opakowania	12	13 Podstawowy sposób obsługi	32
3.2 Oszczędzanie energii i zasobów naturalnych	12	13.1 Włączanie urządzenia.....	32
3.3 Tryb oszczędzania energii.....	13	13.2 Ustawianie programu	32
4 Ustawianie i podłączanie	13	13.3 Dopasowywanie ustawień programu.....	32
4.1 Rozpakowywanie urządzenia ...	13	13.4 Wkładanie prania	33
4.2 Zakres dostawy	13	13.5 Wsypanywanie/wlewanie środka piorącego i pielęgnacyjnego.....	33
4.3 Wymagania dotyczące miejsca ustawienia.....	14	13.6 Włączanie programu	33
4.4 Demontaż zabezpieczeń transportowych	15	13.7 Namaczanie prania	33
4.5 Podłączanie urządzenia	16	13.8 Dokładanie prania	33
4.6 Wypoziomowanie urządzenia ...	17	13.9 Przerwanie programu	34
4.7 Podłączanie urządzenia do sieci elektrycznej	17	13.10 Kontynuowanie programu w przypadku ustawienia Wirowanie stop.....	34
5 Poznawanie urządzenia	19	13.11 Wyjąć pranie.....	34
5.1 Urządzenie.....	19	13.12 Wyłączanie urządzenia.....	34
5.2 Szufladka na środki piorące.....	20		
5.3 Pulpit obsługi.....	20		

14 Zabezpieczenie przed dziećmi	34	19 Usuwanie usterek.....	47
14.1 Aktywacja zabezpieczenia przed dziećmi	34	19.1 Odblokowanie awaryjne	60
14.2 Dezaktywacja zabezpieczenia przed dziećmi	34	20 Transport, przechowywanie i utylizacja.....	60
15 Inteligentny system dozowania.....	35	20.1 Demontaż urządzenia.....	60
15.1 Uruchamianie programu z inteligentnym systemem dozowania	35	20.2 Montaż zabezpieczeń transportowych	60
15.2 Napełnianie pojemnika dozującego:	36	20.3 Ponowne uruchomienie urządzenia	60
15.3 Zawartość pojemnika dozującego.....	37	20.4 Utylizacja zużytego urządzenia	61
15.4 Podstawowa ilość dozowanych środków	37	21 Serwis	61
16 Home Connect	37	21.1 Numer produktu (E-Nr) i numer fabryczny (FD).....	62
16.1 Łączenie urządzenia z siecią domową (Wi-Fi) przy użyciu funkcji WPS	38	21.2 Gwarancja AQUA-STOP	62
16.2 Łączenie urządzenia z siecią domową (Wi-Fi) bez użycia funkcji WPS	38	22 Parametry zużycia.....	63
16.3 Łączenie urządzenia z aplikacją Home Connect.....	39	23 Dane techniczne.....	64
16.4 Aktywacja Wi-Fi na urządzeniu.....	39	24 Deklaracja zgodności	64
16.5 Dezaktywacja Wi-Fi na urządzeniu	39		
16.6 Resetowanie ustawień sieciowych urządzenia	40		
16.7 Zdalne włączanie.....	40		
16.8 Zdalna diagnostyka.....	40		
16.9 Ochrona danych.....	41		
17 Ustawienia podstawowe	41		
18 Czyszczenie i pielęgnacja.....	41		
18.1 Czyszczenie bębna	41		
18.2 Czyszczenie szufladki na środki piorące	42		
18.3 Czyszczenie pompy wody	43		
18.4 Wyczyścić otwór wpustowy w gumowym rękawie	46		



1 Bezpieczeństwo

Przestrzegać poniższych wskazówek bezpieczeństwa.

1.1 Wskazówki ogólne



- Należy dokładnie przeczytać niniejszą instrukcję.
- Instrukcję należy zachować i starannie przechowywać jako źródło informacji, a także z myślą o innych użytkownikach.
- Jeżeli w trakcie transportu urządzenie zostało uszkodzone, nie wolno go podłączać.

1.2 Użytkowanie zgodne z przeznaczeniem

Urządzenia należy używać wyłącznie:

- do prania tekstyliów przystosowanych do prania w pralkach automatycznych oraz wełny przystosowanej do prania ręcznego zgodnie z informacjami podanymi na etykiecie produktu.
- przy użyciu wody wodociągowej i standardowych dostępnych w handlu środków piorących i pielęgnacyjnych.
- w prywatnym gospodarstwie domowym i zamkniętych pomieszczeniach domowych.
- do wysokości 4000 metrów nad poziomem morza.

1.3 Ograniczenie grupy użytkowników

To urządzenie może być obsługiwane przez dzieci powyżej lat 8 oraz przez osoby o ograniczonych zdolnościach fizycznych, sensorycznych lub umysłowych albo osoby nieposiadające wymaganego doświadczenia i/lub wiedzy tylko pod warunkiem, że znajdują się one pod nadzorem lub zostały dokładnie poinformowane o sposobie bezpiecznej obsługi urządzenia oraz zrozumiały wynikające stąd zagrożenia.

Dzieciom nie wolno bawić się urządzeniem.

Dzieciom nie wolno wykonywać bez nadzoru żadnych przewidzianych dla użytkownika czynności z zakresu czyszczenia i konserwacji urządzenia.

Uniemożliwić dostęp do urządzenia dzieciom do lat 3 i zwierzętom domowym.

1.4 Bezpieczna instalacja

Podczas instalacji urządzenia przestrzegać zasad bezpieczeństwa.

⚠ OSTRZEŻENIE – Ryzyko porażenia prądem!

Nieprawidłowo przeprowadzony montaż stanowi poważne zagrożenie.

- ▶ Urządzenie należy podłączyć i użytkować zgodnie z informacjami podanymi na tabliczce znamionowej.
- ▶ Urządzenie musi być podłączone do sieci elektrycznej prądu przemiennego przez prawidłowo zainstalowane gniazdo z elementem uziemiającym.
- ▶ Układ przewodów ochronnych domowej instalacji elektrycznej musi być wykonany zgodnie z przepisami. Instalacja musi mieć wystarczająco duży przekrój kabla.
- ▶ W przypadku stosowania wyłącznika różnicowoprądowego należy stosować tylko jeden typ z oznaczeniem .
- ▶ Nigdy nie zasilać urządzenia poprzez zewnętrzne urządzenie przełączające, np. wyłącznik czasowy lub pilot zdalnego sterowania.
- ▶ Jeśli urządzenie jest zainstalowane, wtyczka przewodu zasilającego musi być łatwo dostępna, a jeśli łatwy dostęp nie jest możliwy, w obrębie stałej instalacji elektrycznej należy zainstalować odłącznik zgodny z przepisami instalacyjnymi, odłączający wszystkie bieguny urządzenia od sieci elektrycznej.
- ▶ Przy ustawianiu urządzenia należy uważać, by nie doszło do zaciśnięcia lub uszkodzenia przewodu sieciowego.

Uszkodzona izolacja lub uszkodzony przewód sieciowy stanowią poważne zagrożenie.

- ▶ Nigdy nie dopuszczać do kontaktu przewodu przyłączeniowego z gorącymi częściami urządzenia lub źródłami ciepła.
- ▶ Nigdy nie dopuszczać do kontaktu przewodu przyłączeniowego z przedmiotami zakończonymi ostrym czubkiem i ostrymi krawędziami.

- ▶ Nigdy nie załamywać, nie zgniatać ani nie modyfikować przewodu przyłączeniowego.

⚠ OSTRZEŻENIE – Ryzyko pożaru!

Używanie przedłużonego przewodu sieciowego i niezaaprobowanych adapterów stanowi poważne zagrożenie.

- ▶ Nie używać przedłużaczy ani rozgałęźników wielogniazdowych.
- ▶ Jeżeli przewód sieciowy jest za krótki, należy się skontaktować się z serwisem.
- ▶ Używać tylko zaaprobowanych przez producenta adapterów.

⚠ OSTRZEŻENIE – Ryzyko odniesienia obrażeń!

Duży ciężar urządzenia może spowodować zranienie.

- ▶ Nie podnosić urządzenia w pojedynkę.

Jeśli pralka i suszarka zostaną ustawione jedna na drugiej niezgodnie z instrukcją, urządzenie ustawione na górze może spaść.

- ▶ Do mocowania suszarki na pralce używać wyłącznie zestawu łączeniowego producenta suszarki. Inna metoda ustawienia jest niedozwolona.
- ▶ Nie stawiać jednego urządzenia na drugim, jeśli producent suszarki nie oferuje odpowiedniego zestawu połączeniowego.
- ▶ Nie stawiać urządzeń różnych producentów i o różnej głębokości i szerokości jedno na drugim.
- ▶ Nie stawiać pralki i suszarki ustawionych jedna na drugiej na podwyższeniu, gdyż urządzenia mogą się przewrócić.

⚠ OSTRZEŻENIE – Ryzyko uduszenia się!

Dzieci mogą sobie naciągnąć materiały opakowania na głowę lub zawiązać się w nie i udusić się.

- ▶ Materiały z opakowania należy trzymać poza zasięgiem dzieci.
- ▶ Nie pozwalać dzieciom na zabawę opakowaniem, a szczególnie folią.

⚠ WAŻNE – Ryzyko odniesienia obrażeń!

Urządzenie może wibrować lub przemieszczać się podczas pracy.

- ▶ Ustawić urządzenie na czystym, równym i twardym podłożu.
- ▶ Wypoziomować urządzenie za pomocą nóżek i poziomnicy.

Nieprawidłowy montaż węży i przewodów przyłączeniowych grozi potknięciem.

- ▶ Węże i przewody przyłączeniowe ułożyć w taki sposób, aby nie występowało żadne niebezpieczeństwo potknięcia się.

Jeśli urządzenie jest przesuwane za wystające elementy, jak np. drzwi, części mogą się oderwać.

- ▶ Nie przesuwac urządzenia za wystające elementy.

⚠ WAŻNE – Ryzyko zacięcia!

Ostre krawędzie urządzenia mogą być przyczyną skaleczeń w przypadku dotknięcia.

- ▶ Nie dotykać ostrych krawędzi urządzenia.
- ▶ Podczas instalacji i transportu urządzenia używać rękawic ochronnych.

1.5 Bezpieczne użytkowanie

⚠ OSTRZEŻENIE – Ryzyko porażenia prądem!

Uszkodzone urządzenie lub uszkodzony przewód przyłączeniowy stanowią zagrożenie.

- ▶ Nigdy nie włączać uszkodzonego urządzenia.
- ▶ Nigdy nie ciągnąć za przewód przyłączeniowy, aby odłączyć urządzenie od sieci. Zawsze ciągnąć za wtyczkę przewodu przyłączeniowego.
- ▶ W przypadku uszkodzenia urządzenia lub przewodu przyłączeniowego należy natychmiast wyciągnąć wtyczkę przewodu przyłączeniowego lub wyłączyć bezpiecznik w skrzynce bezpiecznikowej i zamknąć zawór wody.
- ▶ Wezwać serwis. → *Strona 61*

Wnikająca wilgoć może prowadzić do porażenia prądem.

- ▶ Używać urządzenia wyłącznie w zamkniętych pomieszczeniach.
- ▶ Nigdy nie narażać urządzenia na działanie wysokiej temperatury i wilgoci.
- ▶ Nie używać do czyszczenia urządzenia myjek parowych ani ciśnieniowych, węży i spryskiwaczy.

⚠ OSTRZEŻENIE – Ryzyko uszczerbku na zdrowiu!

Dzieci mogą się zamknąć w urządzeniu i narazić się na śmiertelne niebezpieczeństwo.

- ▶ Nie ustawiać urządzenia za drzwiami, które mogą uniemożliwiać lub utrudniać otwieranie drzwiczek urządzenia.
- ▶ Odłączyć wtyczkę przewodu sieciowego zużytego urządzenia od gniazda sieciowego, a następnie przeciąć przewód sieciowy i zniszczyć zamek drzwi urządzenia, uniemożliwiając ich zamknięcie.

⚠ OSTRZEŻENIE – Ryzyko uduszenia się!

Dzieci mogą połknąć drobne części lub zadławić się nimi, co może doprowadzić do uduszenia.

- ▶ Drobne części należy trzymać poza zasięgiem dzieci.
- ▶ Nie należy pozwalać dzieciom na zabawę drobnymi częściami.

⚠ OSTRZEŻENIE – Ryzyko zatrucia!

Środki piorące i pielęgnacyjne mogą spowodować zatrucie w przypadku połknięcia.

- ▶ W razie przypadkowego połknięcia środka należy zasięgnąć porady lekarskiej.
- ▶ Środki piorące i pielęgnujące przechowywać w miejscu niedostępnym dla dzieci.

⚠ OSTRZEŻENIE – Ryzyko wybuchu!

Jeśli pranie zostało wcześniej poddane działaniu środków czyszczących na bazie rozpuszczalników, może to spowodować wybuch w urządzeniu.

- ▶ Przed praniem dokładnie wyplukać rzeczy poddane wstępnemu czyszczeniu.

⚠ WAŻNE – Ryzyko odniesienia obrażeń!

Wchodzenie lub wspinanie się na urządzenie może spowodować pęknięcie pokrywy.

- ▶ Nie wchodzić, ani nie wspinąć się na urządzenie. Urządzenie może się przewrócić w przypadku siadania na otwartych drzwiach lub opierania się o nie.
- ▶ Nie siadać na drzwiach urządzenia, ani nie opierać się o nie.

- ▶ Nie stawiać żadnych przedmiotów na drzwiach urządzenia. Przy wkładaniu rąk do obracającego się bębna może dojść do zranienia.
- ▶ Przed włożeniem rąk poczekać, aż bęben całkowicie się zatrzyma.

⚠ WAŻNE – Ryzyko oparzenia!

Roztwór środka piorącego jest gorący podczas prania w wysokich temperaturach.

- ▶ Nie dotykać gorącego roztworu środka piorącego.

⚠ WAŻNE – Ryzyko oparzeń chemicznych!

Przy otwieraniu szufladki na środki piorące znajdujące się w urządzeniu środki piorące i pielęgnacyjne mogą pryskać. W przypadku kontaktu z oczami lub skórą może dojść do podrażnień.

- ▶ W przypadku kontaktu ze środkami piorącymi lub pielęgnacyjnymi dokładnie przepłukać oczy lub skórę czystą wodą.
- ▶ W razie przypadkowego połknięcia środka należy zasięgnąć porady lekarskiej.
- ▶ Środki piorące i pielęgnujące przechowywać w miejscu niedostępnym dla dzieci.

1.6 Bezpieczne czyszczenie i konserwacja

Podczas czyszczenia i konserwacji urządzenia przestrzegać wskázówek bezpieczeństwa.

⚠ OSTRZEŻENIE – Ryzyko porażenia prądem!

Nieprawidłowo przeprowadzane naprawy stanowią poważne zagrożenie.

- ▶ Naprawy urządzenia mogą być wykonywane wyłącznie przez wykwalifikowany personel.
- ▶ Do naprawy urządzenia należy używać wyłącznie oryginalnych części zamiennych.
- ▶ W przypadku uszkodzenia przewodu sieciowego tego urządzenia należy zlecić jego wymianę wymienioną przez producenta, jego serwis lub przez odpowiednio wykwalifikowaną osobę, co jest koniecznym warunkiem wykluczenia zagrożeń.

Wnikająca wilgoć może prowadzić do porażenia prądem.

- ▶ Nie używać do czyszczenia urządzenia myjek parowych ani ciśnieniowych, węży i spryskiwaczy.

⚠ OSTRZEŻENIE – Ryzyko odniesienia obrażeń!

Stosowanie nieoryginalnych części zamiennych i elementów wyposażenia dodatkowego jest niebezpieczne.

- ▶ Używać wyłącznie oryginalnych części zamiennych i elementów wyposażenia dodatkowego producenta.

⚠ OSTRZEŻENIE – Ryzyko zatrucia!

Stosowanie środków czyszczących zawierających rozpuszczalniki może spowodować powstanie toksycznych oparów.

- ▶ Nie stosować środków czyszczących zawierających rozpuszczalniki.

2 Zapobieganie szkodom materialnym

Przestrzegać poniższych instrukcji, aby uniknąć szkód materialnych i uszkodzenia urządzenia.

UWAGA!

Nieprawidłowe dozowanie płynów do płukania tkanin, środków piorących, środków pielęgnacyjnych i czyszczących może mieć negatywny wpływ na działanie urządzenia.

- ▶ Przestrzegać zaleceń producenta dotyczących dozowania.

Przekroczenie maksymalnej pojemności załadunkowej ma negatywny wpływ na działanie urządzenia.

- ▶ Przestrzegać maksymalnej pojemności załadunkowej dla każdego programu i nie przekraczać jej.
→ "Programy", Strona 27

Podczas transportu urządzenie ma zamontowane zabezpieczenia transportowe. Nieusunięte zabezpieczenia transportowe mogą spowodować szkody materialne i uszkodzenie urządzenia.

- ▶ Przed uruchomieniem należy całkowicie usunąć wszystkie zabezpieczenia transportowe i przechować je.
- ▶ Przed każdym transportem należy całkowicie zamontować wszystkie zabezpieczenia transportowe, aby uniknąć szkód transportowych.

Niewłaściwe podłączenie węża dopływowego może prowadzić do powstania szkód materialnych.

- ▶ Mocno dokręcić złącza dopływu wody.
- ▶ Wąż dopływowy podłączać do kranu w miarę możliwości bezpośrednio, bez użycia dodatkowych elementów łączących, takich jak adaptery, przedłużki, zawory itp.

- ▶ Obudowa zaworu węża dopływu wody nie może się stykać z innymi zamontowanymi elementami i nie może być poddawana działaniu sił zewnętrznych.
- ▶ Średnica wewnętrzna kurka musi wynosić co najmniej 17 mm.
- ▶ Długość gwinta na złączu kranu powinna wynosić co najmniej 10 mm.

Zbyt niskie lub zbyt wysokie ciśnienie wody może mieć negatywny wpływ na działanie urządzenia.

- ▶ Upewnić się, że ciśnienie wody w instalacji wodociągowej wynosi co najmniej 100 kPa (1 bar) i maksymalnie 1000 kPa (10 barów).
- ▶ Jeśli ciśnienie wody przekracza podaną wartość maksymalną, należy zainstalować zawór redukcyjny między przyłączem wody pitnej a zestawem węży urządzenia.
- ▶ Nie podłączać urządzenia do baterii mieszającej bezciśnieniowego podgrzewacza wody.

Zmodyfikowane lub uszkodzone węże wodne mogą spowodować uszkodzenia materialne i uszkodzenia urządzenia.

- ▶ Nigdy nie łaćmywać, zginać, modyfikować ani przecinać przewodu sieciowego.
 - ▶ Używać tylko dostarczonych z urządzeniem węży wodnych lub oryginalnych węży zamiennych.
 - ▶ Nigdy nie używać ponownie używanych już wcześniej węży wodnych.
- Użytkowanie urządzenia przy użyciu zanieczyszczonej lub zbyt gorącej wody może prowadzić do powstania szkód materialnych i spowodować uszkodzenie urządzenia.
- ▶ Urządzenie zasilać tylko zimną wodą wodociągową.

pl Ochrona środowiska i oszczędność

Nieodpowiednie środki czyszczące mogą uszkodzić powierzchnie urządzenia.

- ▶ Nie należy stosować ostrych ani ciernych środków czyszczących.
- ▶ Nie używać środków czyszczących o dużej zawartości alkoholu.
- ▶ Nie używać poduszeczek ciernych ani szorstkich gąbek.
- ▶ Urządzenie należy czyścić wyłącznie wodą i miękką, wilgotną ściereczką.
- ▶ Natychmiast usuwać wszelkie pozostałości środków piorących i sprayów, które mają kontakt z urządzeniem.

3 Ochrona środowiska i oszczędność

3.1 Usuwanie opakowania

Materiały opakowaniowe są przyjazne dla środowiska i nadają się do recyklingu.

- ▶ Poszczególne elementy utylizować zgodnie z rodzajem materiału.

3.2 Oszczędzanie energii i zasobów naturalnych

Urządzenie użytkowane zgodnie z tymi wskazówkami zużywa mniej prądu i wody.

Stosować programy z niskimi temperaturami i dłuższym przebiegiem prania oraz wykorzystywać maksymalną pojemność załadunkową.

- ✓ Zużycie energii i wody jest wówczas najbardziej efektywne.

Stosować oszczędne ustawienia programów.

- ✓ Po dostosowaniu ustawień danego programu na wyświetlaczu pojawi się informacja o oczekiwanym zużyciu.

Środki piorące dozować w zależności od stopnia zabrudzenia prania.

- ✓ W przypadku lekkich i normalnych zabrudzeń wystarczająca jest mniejsza ilość środka piorącego. W kwestii dozowania przestrzegać zaleceń producenta środka piorącego.

Zmniejszyć temperaturę prania przy lekko i normalnie zabrudzonym praniu.

- ✓ Przy niższych temperaturach urządzenie zużywa mniej energii. W przypadku lekkiego i normalnego zabrudzenia wystarczają niższe temperatury od podanych na etykiecie pielęgnacyjnej.

Ustawić maksymalną prędkość wirowania, jeśli pranie ma być następnie suszone w suszarce bębnowej.

- ✓ Dzięki temu czas trwania programu suszenia ulega skróceniu i zmniejsza się zużycie energii. Przy wyższej prędkości wirowania wilgotność resztkowa w praniu spada, a natężenie odgłosów wirowania wzrasta.

Prać bez prania wstępnego.

- ✓ Pranie z opcją prania wstępnego wydłuża czas trwania programu oraz zwiększa zużycie energii i wody.

Urządzenie jest wyposażone w automatyczną regulację w zależności od wagi załadunku.

- ✓ Automatyczna regulacja w zależności od wagi załadunku dopasuje optymalne zużycie wody oraz czas trwania programu w zależności od rodzaju tkaniny i wielkości załadunku.

Urządzenie jest wyposażone w czujnik stopnia zabrudzenia wody.

- ✓ Czujnik stopnia zabrudzenia wody skontroluje zmętnienie wody płuczącej podczas płukania i odpowiednio dostosowuje czas trwania oraz liczbę cykli płukania.

3.3 Tryb oszczędzania energii

Jeżeli urządzenie nie będzie przez dłuższy czas obsługiwane, automatycznie przełączy się na tryb oszczędzania energii.

Tryb oszczędzania energii zostaje zakończony przez ponowne uruchomienie urządzenia.

Jeżeli urządzenie nie będzie w dalszym ciągu obsługiwane, wyłączy się automatycznie.

Uwaga: Gdy Wi-Fi jest aktywowane, urządzenie nie wyłączy się automatycznie.

4 Ustawianie i podłączenie

4.1 Rozpakowywanie urządzenia

UWAGA!

Pozostawione w bębnie przedmioty, które nie są związane z pracą urządzenia, mogą być przyczyną szkód materialnych oraz uszkodzeń urządzenia.

- ▶ Przed uruchomieniem urządzenia należy usunąć z bębna te przedmioty i dołączone elementy wyposażenia dodatkowego.

1. Zdjąć z urządzenia wszystkie elementy opakowania oraz pokrowce ochronne.
→ *"Usuwanie opakowania", Strona 12.*
2. Sprawdzić urządzenie pod kątem widocznych uszkodzeń.
3. Otworzyć drzwi urządzenia.
→ *"Podstawowy sposób obsługi", Strona 32*
4. Usunąć z bębna wyposażenie dodatkowe.
5. Zamknąć drzwi urządzenia.

4.2 Zakres dostawy

Po rozpakowaniu należy sprawdzić wszystkie części pod kątem ewentualnych uszkodzeń podczas transportu.

UWAGA!

Używanie urządzenia z niekompletnym lub uszkodzonym wyposażeniem może mieć negatywny wpływ na funk-

pl Ustawianie i podłączenie

cje urządzenia i może prowadzić do szkód materialnych i uszkodzeń urządzenia.

- ▶ Nie używać urządzenia z niekompletnym lub uszkodzonym wyposażeniem.
- ▶ Wymienić odpowiednie wyposażenie przed uruchomieniem urządzenia.
→ "Akcesoria", Strona 31

Uwaga: W zakładzie produkcyjnym została przetestowana prawidłowość działania urządzenia. W urządzeniu mogą pozostać plamy po wodzie. Plamy znikają po pierwszym praniu.

W zakres dostawy wchodzi:

- Pralka
- Dodatkowe dokumenty
- Zabezpieczenia transportowe
→ "Demontaż zabezpieczeń transportowych", Strona 15
- Zaślepki
- Uchwyt do mocowania węża odprowadzającego wodę

4.3 Wymagania dotyczące miejsca ustawienia

⚠ OSTRZEŻENIE

Ryzyko porażenia prądem!

Urządzenie zawiera elementy przewodzące napięcie elektryczne. Dotykanie elementów przewodzących napięcie elektryczne jest niebezpieczne.

- ▶ Nie użytkować urządzenia bez pokrywy.

⚠ OSTRZEŻENIE

Ryzyko odniesienia obrażeń!

Urządzenie ustawione na cokole może przechylić się podczas eksploatacji.

- ▶ Przed uruchomieniem należy bezwzględnie przymocować nóżki urządzenia za pomocą nakładek mocujących → Strona 31 dołączonych przez producenta.

UWAGA!

Zamrożone resztki wody w urządzeniu mogą spowodować jego uszkodzenie.

- ▶ Nie ustawiać i nie użytkować urządzenia w miejscach zagrożonych wystąpieniem mrozu ani na zewnątrz.

Jeśli urządzenie zostanie przechylone o ponad 40°, może dojść do wycieku resztek wody z urządzenia i doprowadzić w konsekwencji do powstania szkód materialnych.

- ▶ Zachować ostrożność przy przechylaniu urządzenia.
- ▶ Transportować urządzenie w pozycji stojącej.

Miejsce ustawienia - Wymagania

Cokół

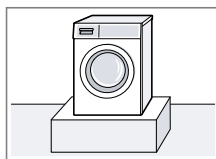

Zamocować urządzenie za pomocą nakładek mocujących → Strona 31.

Drewniany strop belkowy

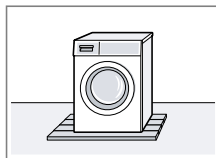

Ustawić urządzenie na wodoodpornej płycie drewnianej (grubość min. 30 mm), stabilnie przykręconej do podłogi.

Miejsce ustawienia Wymagania

Ciąg kuchenny

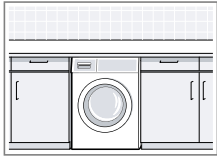

Urządzenie można ustawić wyłącznie pod ciągłym blatem roboczym, który jest stabilnie połączony z sąsiadującymi szafkami. Wymagana szerokość wnęki: 60 cm.

Przy ścianie

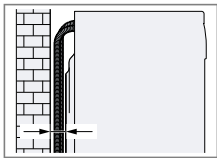

Nie zaciskać węży między ścianą a urządzeniem.

4.4 Demontaż zabezpieczeń transportowych

Podczas transportu urządzenie ma zamontowane z tyłu zabezpieczenia transportowe.

Uwaga: Śruby zabezpieczenia transportowego i tuleje należy zachować na wypadek transportu → *Strona 60* w późniejszym terminie.

1. Wyjąć węże z uchwytów.

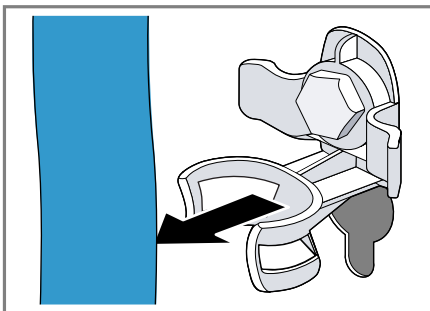

2. Z pomocą klucza płaskiego SW13 wykręcić wszystkie 4 śruby zabezpieczeń transportowych① i usunąć je ②.

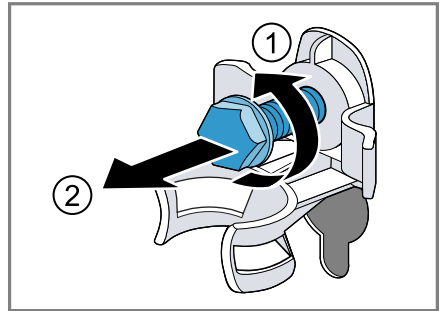

3. Wyjąć z uchwytu przewód przyłączeniowy.

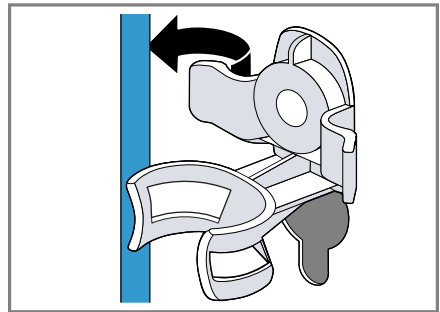

4. Usunąć 4 tuleje.

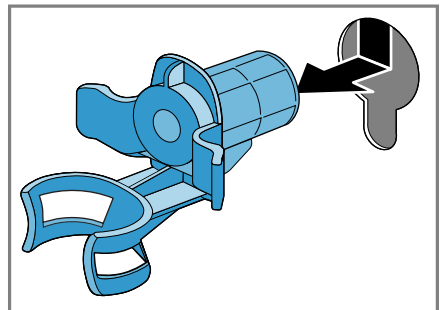

pl Ustawianie i podłączenie

5. Nałożyć 4 zaślepki.

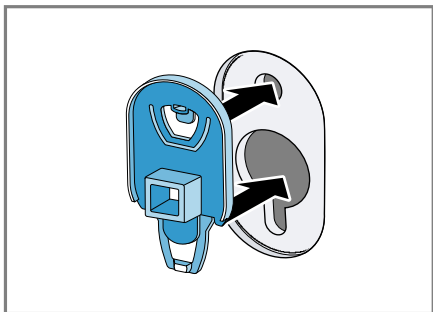

6. Nacisnąć w dół 4 zaślepki.

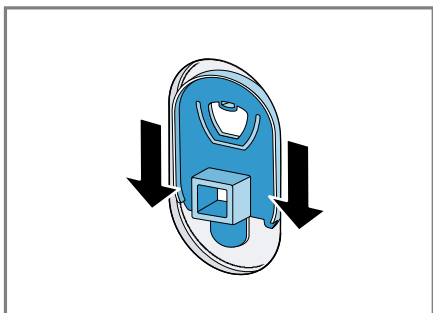

4.5 Podłączenie urządzenia

Podłączenie węża doprowadzającego wodę

⚠ OSTRZEŻENIE

Ryzyko porażenia prądem!

Urządzenie zawiera elementy przewodzące napięcie elektryczne. Dotyknięcie elementów przewodzących napięcie elektryczne jest niebezpieczne.

- ▶ Nie zanurzać w wodzie zaworu elektromagnetycznego Aquastop.

1. Podłączyć wąż doprowadzający wodę do zaworu wody (26,4 mm = 3/4").

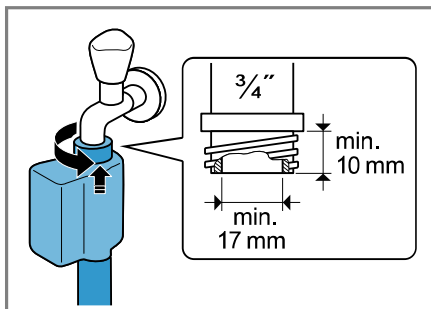

2. Ostrożnie otworzyć zawór wody i sprawdzić szczelność w miejscach podłączenia.

Rodzaje przyłączy odpływu wody

Informacje te ułatwiają podłączenie urządzenia do odpływu wody.

UWAGA!

Podczas odpompowywania wody wąż odprowadzający wodę znajduje się pod ciśnieniem i może odłączyć się od zainstalowanego punktu przyłączeniowego.

- ▶ Zabezpieczyć wąż odprowadzający wodę przed niezamierzonym odłączeniem.

Uwaga: Uwzględnić wysokości odpompowywania.

Maksymalna wysokość odpompowywania wynosi 100 cm.

Syfon

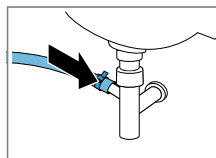

Zabezpieczyć miejsce podłączenia opaską zaciskową (24-40 mm).

Umywalka

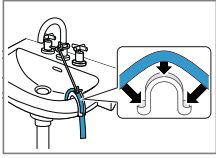

Zamocować wąż odprowadzający wodę za pomocą kolanka i zabezpieczyć.

Odptyw wody do rury z tworzywa sztucznego z gumowym kołnierzem lub do kratki ściekowej

Zamocować wąż odprowadzający wodę za pomocą kolanka i zabezpieczyć.

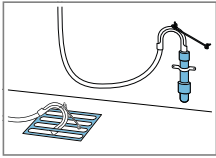

4.6 Wypoziomowanie urządzenia

W celu ograniczenia hałasu i wibracji oraz w celu uniknięcia przemieszczania się urządzenia należy odpowiednio wypoziomować urządzenie.

1. Odkręcić nakrętki zabezpieczające kluczem płaskim o rozmiarze 17 w kierunku zgodnym z ruchem wskazówek zegara.

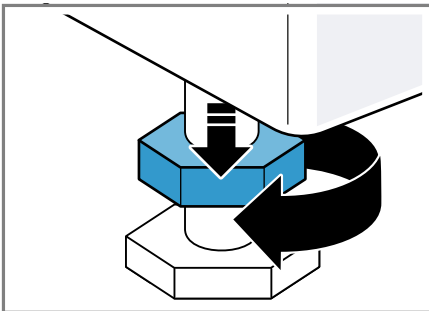

2. W celu wypoziomowania urządzenia obracać nóżki urządzenia. Sprawdzić ustawienie za pomocą poziomnicy.

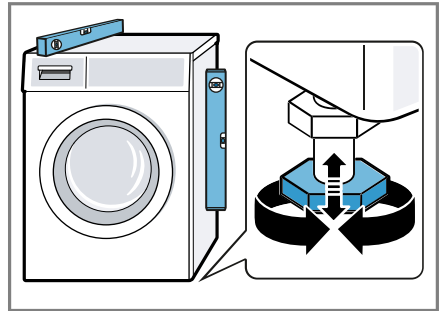

Wszystkie nóżki urządzenia muszą stać stabilnie na podłożu.

3. Nakrętki zabezpieczające dokręcić do obudowy przy użyciu klucza płaskiego o rozmiarze 17.

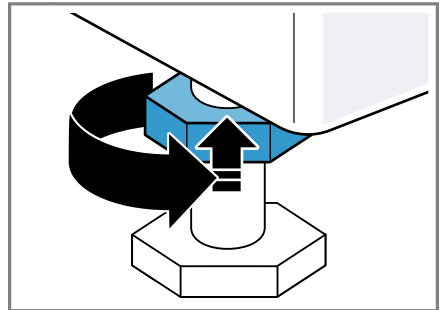

Przy tym przytrzymać nóżkę urządzenia, nie zmieniając jej wysokości.

4.7 Podłączenie urządzenia do sieci elektrycznej

1. Podłączyć wtyczkę przewodu sieciowego urządzenia do gniazda sieciowego w pobliżu urządzenia. Parametry przyłączeniowe urządzenia można znaleźć w rozdziale Dane techniczne → Strona 64.

pl Ustawianie i podłączanie

2. Sprawdzić, czy wtyczka jest stabilnie połączona z gniazdem sieciowym.

5 Poznanawanie urządzenia

5.1 Urządzenie

W tym miejscu można znaleźć przegląd części urządzenia.

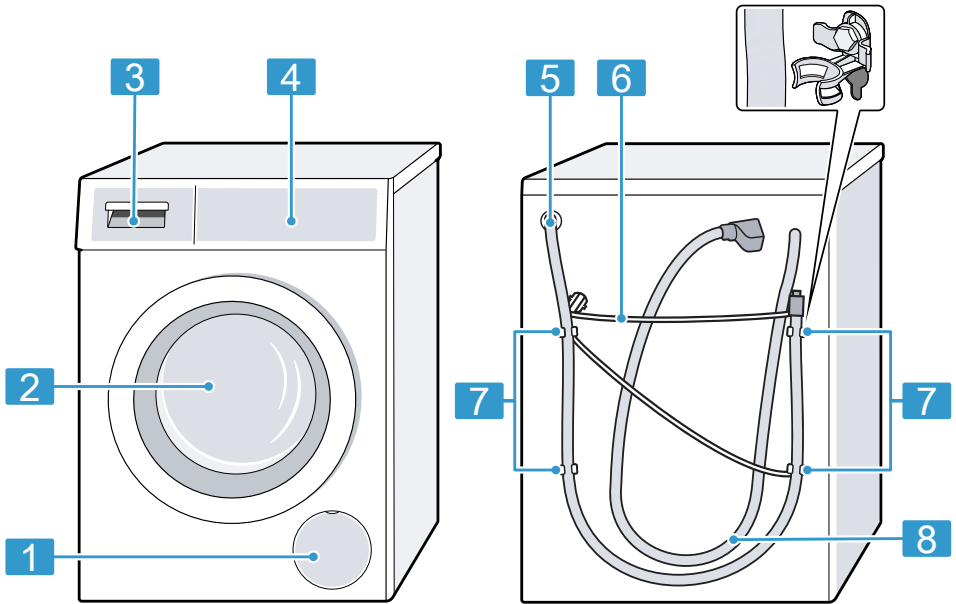

W zależności od typu urządzenia przedstawione na ilustracji szczegóły, takie jak kolor czy kształt, mogą się różnić.

1 Klapa konserwacyjna pompy wody → *Strona 43*

2 Drzwi

3 Szufladka na środki piorące → *Strona 20*

4 Pulpit obsługi → *Strona 20*

5 Wąż odprowadzający wodę → *Strona 16*

6 Przewód przyłączeniowy → *Strona 17*

7 Zabezpieczenia transportowe → *Strona 15*

8 Wąż doprowadzający wodę → *Strona 16*

5.2 Szufladka na środki piorące

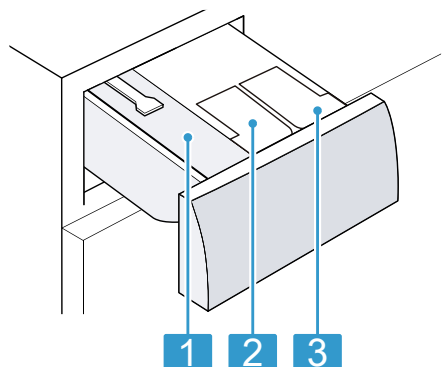

- | | |
|---|--|
| 1 | Przegródka dozowania ręcznego |
| 2 | ⊗/ ♂: Pojemnik dozujący płyn zmiękczający lub środek piorący |
| 3 | ♂: Pojemnik dozujący środek piorący |

5.3 Pulpit obsługi

Panel obsługi służy do sterowania funkcjami urządzenia i zapewnia informacje o jego stanie.

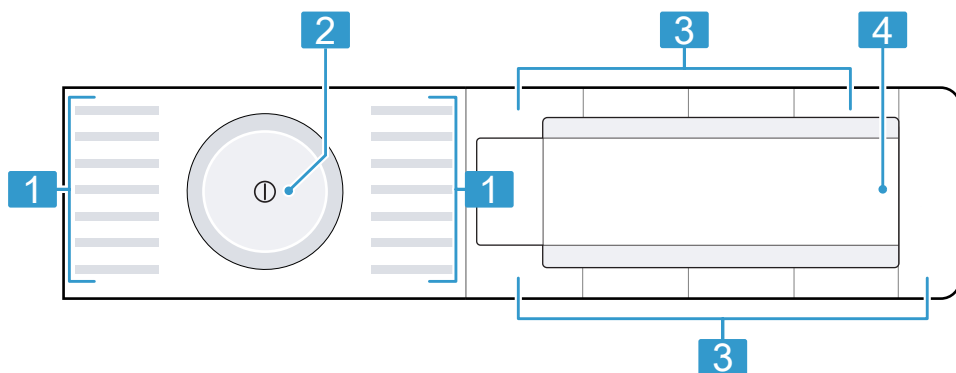

- | | |
|---|--------------------------------|
| 1 | Programy |
| 2 | Programator → <i>Strona 32</i> |
| 3 | Przyciski → <i>Strona 25</i> |
| 4 | Wyświetlacz → <i>Strona 22</i> |

6 Przed pierwszym użyciem

Przygotować urządzenie do użycia.

6.1 Uruchamianie cyklu prania bez tekstyliów

Urządzenie zostało poddane dokładnej kontroli przed opuszczeniem fabryki. Aby usunąć resztki wody, pierwsze pranie należy wykonać bez tekstyliów.

1. Nacisnąć ①.

Proces włączania trwa kilka sekund.

2. Ustawić program **Czyszczenie bębna**.
3. Zamknąć drzwi.
4. Wyciągnąć szufladkę na środki piorące.
5. Wsypać uniwersalny proszek do prania do przegródki dozowania ręcznego.

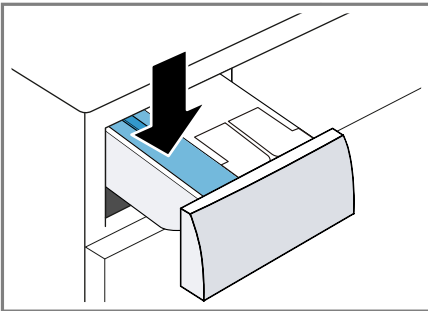

Aby zapobiec powstawaniu piany, użyć tylko połowy zalecanej przez producenta ilości środka piorącego do lekko zabrudzonego prania. Nie używać środków piorących do wełny ani do tkanin delikatnych.

6. Wsunąć szufladkę na środki piorące.
7. W celu uruchomienia programu nacisnąć **Start/Dodanie prania** ▷∞ .

- ✓ Na wyświetlaczu widoczny jest pozostały czas trwania programu.
 - ✓ Po zakończeniu programu na wyświetlaczu pojawia się: **-0-**.
8. Włączyć pierwszy cykl prania lub nacisnąć ①, aby wyłączyć urządzenie.
→ "Podstawowy sposób obsługi", Strona 32





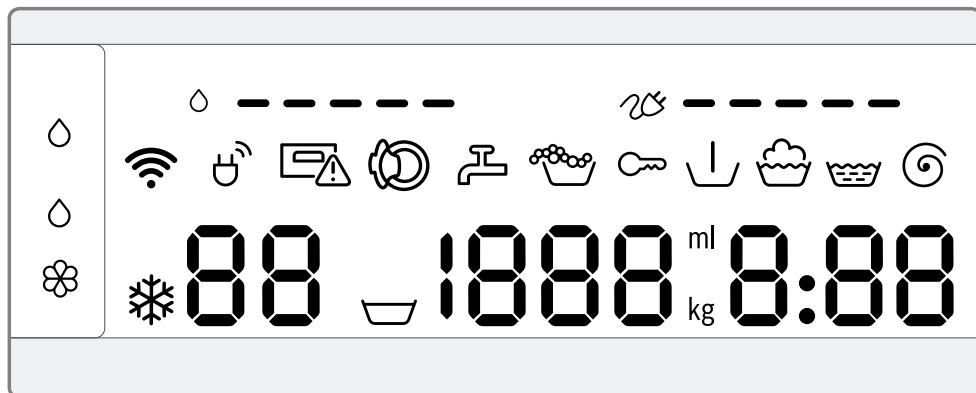

7 Wyświetlacz

Na wyświetlaczu wyświetlane są aktualne wartości ustawień, możliwości wyboru lub informacje i wskazówki.











Wskazanie	Nazwa	więcej informacji
00:40 ¹	Czas trwania programu / czas pozostały do końca programu	Przybliżony przewidywany czas trwania programu lub czas pozostały do końca programu.
10h ¹	Gotowe za	→ "Przyciski", Strona 26
9,0 kg ¹	Zalecany załadunek	Maksymalna pojemność załadunkowa dla ustawionego programu w kg.
☒ - 1400	Prędkość wirowania	Ustawiona prędkość wirowania w obr./min. → "Przyciski", Strona 26 0: bez wirowania końcowego, tylko odpompowanie ☒ : wirowanie stop, bez odpompowania
* - 90	Temperatura	Ustawiona temperatura w °C. → "Przyciski", Strona 26 * (zimny)
↓	Pranie wstępne	Status programu
🧺	Pranie	Status programu
🧺	Płukanie	Status programu

¹ Przykład







Wskazanie	Nazwa	więcej informacji
	Wirowanie	Status programu
-P-	Pauza	Status programu
-0-	Zakończenie programu	Status programu
	Zabezpieczenie przed dziećmi	<ul style="list-style-type: none"> ■ świeci się: zabezpieczenie przed dziećmi jest aktywowane. ■ miga: zabezpieczenie przed dziećmi jest aktywne a urządzenie zostało włączone. → <i>"Dezaktywacja zabezpieczenia przed dziećmi", Strona 34</i>
	Zużycie energii	<p>Zużycie energii w przypadku ustawionego programu.</p> <ul style="list-style-type: none"> ■ — : niskie zużycie energii ■ ———— : wysokie zużycie energii
	Zużycie wody	<p>Zużycie wody w przypadku ustawionego programu.</p> <ul style="list-style-type: none"> ■ — : niskie zużycie wody ■ ———— : wysokie zużycie wody
	Wi-Fi	<ul style="list-style-type: none"> ■ świeci się: urządzenie jest połączone z siecią domową. ■ miga: urządzenie próbuje połączyć się z siecią domową. → <i>"Home Connect ", Strona 37</i>
	Menedżer energii	Urządzenie jest połączone z systemem Smart Energy (menedżerem energii). Łączenie urządzenia z menedżerem energii
	Pojemnik dozujący środki piorące w płynie	<ul style="list-style-type: none"> ■ świeci się: inteligentny system dozowania środków piorących w płynie jest aktywowany. ■ miga: minimalny poziom napełnienia pojemnika dozującego nie został osiągnięty. → <i>"Inteligentny system dozowania", Strona 35</i> <p>⊖ (środek piorący w płynie)</p>

¹ Przykład

Wskazanie	Nazwa	więcej informacji
 	Pojemnik dozujący środki piorące w płynie lub płyn do płukania.	<ul style="list-style-type: none"> ■ świeci się: inteligentny system dozowania środków piorących w płynie lub płynu do płukania jest aktywowany. ■ miga: minimalny poziom napełnienia pojemnika dozującego nie został osiągnięty. → <i>"Inteligentny system dozowania"</i>, Strona 35 <p>  (środek piorący w płynie)  (płyn do płukania) </p>
50 ml ¹	Podstawowa ilość dozowanych środków	Podstawowa ilość dozowanych środków piorących lub płynu do płukania. → <i>"Podstawowa ilość dozowanych środków"</i> , Strona 37
	System wykrywania piany	Urządzenie wykryło zbyt dużą ilość piany.
	Drzwi	Drzwi są odblokowane i można je otworzyć.
	Zawór wody	<ul style="list-style-type: none"> ■ Brak ciśnienia wody. ■ Ciśnienie wody jest zbyt niskie.
	Szufladka na środki piorące	Szufladka na środki piorące nie została całkowicie wsunięta.
E:35 / -10 ¹	Błąd	Kod błędu, informacja o błędzie, sygnał.
¹ Przykład		

8 Przyciski



Wybór możliwych ustawień programu zależy od wybranego programu. Możliwe ustawienia dla każdego programu są uwzględnione w zestawieniu dla → "Programy", Strona 27 .

Przycisk	Wybór	więcej informacji
Start/Dodanie prania 	<ul style="list-style-type: none"> ■ uruchomienie ■ przerwanie ■ zatrzymanie 	Włączanie, przerywanie lub zatrzymanie programu.
SpeedPerfect	<ul style="list-style-type: none"> ■ aktywacja ■ dezaktywacja 	Aktywacja lub dezaktywacja skróconego czasu trwania programu. Uwaga: Zwiększa się zużycie energii. Rezultat prania nie ulega przez to pogorszeniu.
Intensive Plus 	<ul style="list-style-type: none"> ■ aktywacja ■ dezaktywacja 	Aktywacja lub dezaktywacja prania z wydłużonym czasem. Czas trwania programu zostaje wydłużony do maksymalnie 30 minut. Opcja przeznaczona do bardzo mocno zabrudzonego prania.
 i-DOS	<ul style="list-style-type: none"> ■ aktywacja ■ dezaktywacja ■ Podstawowa ilość dozowanych środków 	Krótkie naciśnięcie przycisku powoduje aktywację lub dezaktywację inteligentnego systemu dozowania środków piorących w płynie  . Naciskanie przycisku przez ok. 3 sekundy umożliwi ustawienie podstawowej ilości dozowanych środków. → "Inteligentny system dozowania", Strona 35
 i-DOS	<ul style="list-style-type: none"> ■ aktywacja ■ dezaktywacja ■ Zawartość pojemnika dozującego ■ Podstawowa ilość dozowanych środków 	Krótkie naciśnięcie przycisku powoduje aktywację lub dezaktywację inteligentnego systemu dozowania płynu do płukania  lub środka piorącego w płynie  . Naciskanie przycisku przez ok. 3 sekundy umożliwi określenie zawartości pojemnika dozującego lub ustawienie podstawowej ilości dozowanych środków. → "Inteligentny system dozowania", Strona 35

Przycisk	Wybór	więcej informacji
- Gotowe za +	do 24 godzin	Określenie czasu zakończenia programu. Czas trwania programu jest już uwzględniony w ustawionej liczbie godzin. Po rozpoczęciu programu wyświetli się czas trwania programu.
Temperatura	✳ - 90 °C	Dopasowanie temperatury w °C.
Obroty wirowania	☒ - 1400	Dopasowanie prędkości wirowania lub aktywacja ☒ (płukanie stop). Po dokonaniu wyboru ☒ woda nie zostaje odpompowana na zakończenie cyklu prania, a wirowanie jest dezaktywowane. Pranie pozostaje w wodzie z płukania.
Ⓛ (wyłącznik sieciowy)	<ul style="list-style-type: none"> ■ włączenie ■ wyłączenie 	Włączenie lub wyłączenie urządzenia.
Zdalny start ☒	<ul style="list-style-type: none"> ■ aktywacja ■ dezaktywacja ■ otwarcie menu Home Connect 	→ "Zdalne włączanie", Strona 40
☞ 3 sek.	<ul style="list-style-type: none"> ■ aktywacja ■ dezaktywacja 	→ "Zabezpieczenie przed dziećmi", Strona 34
Obroty wirowania	Wielokrotny wybór	Ustawienia podstawowe
Pranie wstępne	<ul style="list-style-type: none"> ■ aktywacja ■ dezaktywacja 	Aktywacja lub dezaktywacja prania wstępnego, np. do prania mocno zabrudzonych tekstyliów. Uwaga: Po aktywowaniu inteligentnego systemu dozowania środek piorący jest automatycznie dozowany do prania wstępnego i prania zasadniczego. Jeśli inteligentny system dozowania zostanie dezaktywowany, środek piorący do prania wstępnego należy dodać bezpośrednio do bębna.
Płukanie extra	<ul style="list-style-type: none"> ■ aktywacja ■ dezaktywacja 	Aktywacja lub dezaktywacja dodatkowego cyklu płukania. Zalecane w przypadku szczególnie wrażliwej skóry lub w regionach z bardzo miękką wodą.

9 Programy

Uwaga: Etykiety pielęgnacyjne zawierają dodatkowe informacje ułatwiające wybór programu. Symbole dotyczące pielęgnacji tkanin na metkach

Program	Opis	maks. załadunek (kg)
Bawełna	<p>Pranie wytrzymałych tkanin z bawełny, lnu i włókien mieszanych.</p> <p>Nadaje się również jako program krótki dla normalnie zabrudzonych ubrań, w przypadku aktywowania SpeedPerfect.</p> <p>Ustawienie programu:</p> <ul style="list-style-type: none"> ■ maks. 90 °C ■ maks. 1400 obr./min 	9,0 5,0 ¹
Eco 40-60	<p>Pranie tekstyliów z bawełny, lnu i włókien mieszanych.</p> <p>Uwaga: Tekstylia, które zgodnie z symbolem pielęgnacyjnym przeznaczone są do prania w temperaturze od 40°C  do 60°C , można prać razem. Skuteczność prania odpowiada najlepszej klasie skuteczności prania według norm prawnych. W przypadku tego programu temperatura prania zostanie automatycznie dopasowana tak, aby osiągnąć optymalną efektywność energetyczną przy najlepszej skuteczności prania. Nie można zmienić temperatury prania.</p> <p>Ustawienie programu:</p> <p>Uwaga: W przypadku tego programu nie da się nastawić temperatury i jest ona ustalona automatycznie.</p> <ul style="list-style-type: none"> ■ maks. - ° C ■ maks. 1400 obr./min 	9,0
Syntetyki	<p>Pranie tekstyliów z włókien syntetycznych i mieszanych.</p> <p>Ustawienie programu:</p> <ul style="list-style-type: none"> ■ maks. 60 °C ■ maks. 1200 obr./min 	4,0
Mix szybki	<p>Pranie tekstyliów z bawełny, lnu, włókien syntetycznych i mieszanych.</p> <p>Program przeznaczony do lekko zabrudzonego prania.</p>	4,0

¹ Aktywowano **SpeedPerfect**

Program	Opis	maks. załadunek (kg)
	Ustawienie programu: <ul style="list-style-type: none"> ■ maks. 60 °C ■ maks. 1400 obr/min 	
Delikatne/Jedwab	Pranie delikatnych wyrobów tekstylnych z jedwabiu, wiskozy i syntetyków. Używać środka piorącego do tkanin delikatnych lub jedwabiu. Uwaga: Wyjątkowo delikatne tkaniny lub tekstylia z haftkami lub fiszbinami prać w specjalnych siatkach do prania. Ustawienie programu: <ul style="list-style-type: none"> ■ maks. 40 °C ■ maks. 800 obr/min 	2,0
 Wełna	Pranie tkanin wełnianych lub z domieszką wełny, nadających się do prania ręcznego lub w pralce. Aby zapobiec zbieganiu się prania, bęben bardzo delikatnie porusza prane tekstylia, zachowując dłuższe przerwy w procesie prania. Używać środka piorącego do wełny. Ustawienie programu: <ul style="list-style-type: none"> ■ maks. 40 °C ■ maks. 800 obr/min 	2,0
Płukanie	Płukanie z późniejszym wirowaniem i odpompowaniem wody. Ustawienie programu: maks. 1400 obr./min.	–
Wirowanie/Odpompow.	Wirowanie i odpompowanie wody. Jeśli woda ma zostać tylko odpompowana, aktywować 0. Pranie nie zostanie odwirowane. Ustawienie programu: maks. 1400 obr./min.	–
AntyAlergia	Pranie wytrzymałych tkanin z bawełny, lnu i włókien mieszanych. Program zalecany w przypadku alergii i szczególnie wysokich wymagań higienicznych. Uwaga: Gdy ustawiona temperatura zostanie osiągnięta, jest utrzymywana na stałym poziomie podczas całego procesu prania. Ustawienie programu: <ul style="list-style-type: none"> ■ maks. 60 °C ■ maks. 1400 obr/min 	6,5

¹ Aktywowano **SpeedPerfect**

Program	Opis	maks. załadunek (kg)
Koszule/Bluzki	<p>Pranie niewymagających prasowania koszul i bluzek z bawełny, lnu, włókien syntetycznych i mieszanych.</p> <p>Uwaga: Koszule i bluzki z jedwabiu lub innych delikatnych tkanin prać przy użyciu programu Delikatne/Jedwab.</p> <p>Ustawienie programu:</p> <ul style="list-style-type: none"> ■ maks. 60 °C ■ maks. 800 obr/min 	2,0
Sport/Fitness	<p>Pranie odzieży sportowej i rekreacyjnej z włókien syntetycznych, mikrowłókien i polaru.</p> <p>Używać środka piorącego do odzieży sportowej.</p> <p>Nie używać płynu do płukania tkanin.</p> <p>Wskazówka: Mocno zabrudzone tekstylia prać przy użyciu programu Syntetyki.</p> <p>Ustawienie programu:</p> <ul style="list-style-type: none"> ■ maks. 40 °C ■ maks. 800 obr/min 	2,0
Automatyczny	<p>Pranie delikatnych tekstyliów z bawełny, włókien syntetycznych i mieszanych.</p> <p>Delikatny przebieg procesu prania.</p> <p>Stopień zabrudzenia i rodzaj tkaniny są automatycznie rozpoznawane. Proces prania zostaje dopasowany.</p> <p>Uwaga: W przypadku tego programu nie da się nastawić temperatury ani prędkości obrotowej wirowania i są one ustalone automatycznie.</p> <p>Temperatura wynosi maksymalnie 30 °C.</p> <p>Prędkość obrotowa wirowania wynosi maksymalnie 1000 obr./min.</p>	3,5
Czyszczenie bębna	<p>Czyszczenie i pielęgnacja bębna.</p> <p>Stosować ten program w następujących przypadkach:</p> <ul style="list-style-type: none"> ■ przed pierwszym użyciem ■ w przypadku częstego prania w temperaturze 40°C i niższych ■ po dłuższej nieobecności <p>Używać uniwersalnego proszku do prania lub środka piorącego z wybielaczem.</p>	–

¹ Aktywowano **SpeedPerfect**

Program	Opis	maks. załadunek (kg)
Super krótki 15'/30'	<p>Aby zapobiec powstawaniu piany, zmniejszyć ilość środka piorącego o połowę. Nie używać płynu do płukania tkanin. Nie używać środków piorących do wełny lub tkanin delikatnych, jak również środków piorących w płynie.</p> <p>Uwaga: Wskaźnik czyszczenia bębna miga jako przypomnienie, jeśli przez dłuższy czas nie był włączany program z ustawieniem temperatury 60°C lub wyższej.</p> <p>Pranie tekstyliów z bawełny, włókien syntetycznych i mieszanych. Krótki program do lekko zabrudzonych tekstyliów w małych ilościach. Czas trwania programu: ok. 30 minut. W celu skrócenia czasu trwania programu do 15 minut, aktywować SpeedPerfect. Maksymalny ciężar wsadu zmniejsza się do 2,0 kg. Ustawienie programu:</p> <ul style="list-style-type: none"> ■ maks. 40 °C ■ maks. 1200 obr/min 	4,0
¹ Aktywowano SpeedPerfect		

10 Akcesoria

Używać oryginalnych elementów wyposażenia. Są one dokładnie dostosowane do urządzenia.

	Zastosowanie	Numer artykułu
Przedłużenie węża doprowadzającego wodę	Przedłużenie węża doprowadzającego zimną wodę lub węża z systemem Aquastop (2,50 m).	WMZ2381
Nakładki mocujące	Poprawa stabilności urządzenia.	WMZ2200

11 Pranie

Uwaga: Więcej informacji znajduje się w cyfrowej instrukcji obsługi dostępnej po zeskanowaniu kodu QR w spisie treści lub na www.bosch-home.com.

11.1 Przygotowanie prania

UWAGA!

Przedmioty pozostawione w praniu mogą spowodować uszkodzenie pranych tekstyliów oraz bębna.

- ▶ Przed eksploatacją urządzenia wyjąć wszystkie przedmioty z kieszeni pranych tekstyliów.
- ▶ Aby oszczędzać urządzenie i prane tkaniny, należy je przygotować.
 - Opróżnić kieszenie
 - Usunąć piasek z mankietów i kieszeni
 - Zapiąć poszwy na kołdry i poduszki
 - Zamknąć wszystkie zapięcia na zamki błyskawiczne, rzepy, haftki i pętelki
 - Związać paski z tkaniny, tasienki fartuchów lub używać siatek do prania

- dłuższe sznurki ściągające lub sznurki z twardymi zakończeniami w kapturach lub spodniach wiązać ze sobą
- Odpiąć od firanek żabki i ołowiane taśmy lub prac firanki w specjalnych siatkach do prania
- W przypadku małych elementów bielizny, np. skarpetek dziecięcych, używać siatki do prania
- Niektóre uporczywe, zaschnięte plamy można usunąć poprzez wielokrotne pranie
- Duże i małe sztuki bielizny prac razem
- Nie wcierać świeżych plam, nasączyć je roztworem wody i mydła
- Rozłożyć pranie i poruszyć, aby nie było ściśle ułożone lub przestrzegać opisu programów.

12 Środki piorące i pielęgnacyjne

Uwagi

- Rozszerzone informacje dotyczące użytkowania znajdują się na www.bosch-home.com lub dostępne są po zeskanowaniu kodu QR, znajdującego się na stronie tytułowej tej instrukcji obsługi.
- Przestrzegać informacji dotyczących bezpieczeństwa → *Strona 4* i unikania szkód materialnych → *Strona 11*.

Zalecenia producenta w zakresie stosowania i dozowanie zamieszczone są na opakowaniu.

Uwagi

- w przypadku środków piorących w płynie stosować wyłącznie preparaty samopłynące
- nie mieszać ze sobą różnych środków piorących w płynie
- nie mieszać środka piorącego z płynem do płukania
- Nie stosować starych i mocno zagęszczonych produktów.
- nie stosować środków zawierających rozpuszczalniki, substancje żrące lub wydzielające gazy, np. wybielacz w płynie
- środki farbujące stosować oszczędnie, sól może uszkodzić powłokę ze stali nierdzewnej
- nie stosować w urządzeniu środków odbarwiających
- nie napełniać octem pojemników dozujących → *Strona 36* do inteligentnego dozowania

13 Podstawowy sposób obsługi

Uwaga: Więcej informacji znajduje się w cyfrowej instrukcji obsługi dostępnej po zeskanowaniu kodu QR w spisie treści lub na www.bosch-home.com.

13.1 Włączanie urządzenia

Wymaganie: Urządzenie jest odpowiednio ustawione i podłączone. → *"Ustawianie i podłączanie"*, *Strona 13*

- ▶ Nacisnąć  .
Proces włączania trwa kilka sekund.
- ✓ Przeprowadzany jest słyszalny test działania.

Uwaga: Oświetlenie bębna gaśnie automatycznie.

13.2 Ustawianie programu

1. Obrócić programator w celu wybraniażądanego programu.
→ *"Programy"*, *Strona 27*
2. W razie potrzeby dopasować ustawienia programu → *Strona 32*.

13.3 Dopasowywanie ustawień programu

Wymaganie: Program jest ustawiony. → *"Ustawianie programu"*, *Strona 32*

- ▶ Dopasować ustawienia programu.
→ *"Przyciski"*, *Strona 25*

Uwagi

- Ustawienia programu nie są zapisywane na stałe dla danego programu.
- Po włączeniu lub wyłączeniu inteligentnego systemu dozowania ustawienie zostanie zapisane.

13.4 Wkładanie prania

Uwaga: Aby uniknąć powstawania zagnieceń, przestrzegaj maksymalnego załadunku

→ "Programy", Strona 27.

Wymaganie: Pranie jest przygotowane.

→ "Pranie", Strona 31

1. Otworzyć drzwi.
Upewnić się, że bęben jest pusty.
2. Włożyć pranie do bębna.
3. Zamknąć drzwi.
Upewnić się, że w drzwiach urządzenia nie zostało przytrzaśnięte pranie.

13.5 Wsypanie/wlewanie środka piorącego i pielęgnacyjnego

W przypadku programów, w których inteligentne dozowanie nie jest możliwe lub pożądane, środek piorący można dodać ręcznie.

Wskazówka: Oprócz stosowania inteligentnego dozowania możliwe jest dodawanie do przegródki dozowania ręcznego innych środków pielęgnacyjnych do tkanin, np. odplamiacza, krochmalu czy wybielacza. Do przegródki dozowania ręcznego nie dodawać środka piorącego, aby uniknąć jego przedawkowania lub powstawania w bębnie nadmiernej ilości piany.

Uwaga: Przestrzegać instrukcji dotyczących Środków piorących i pielęgnacyjnych → Strona 32.

1. Wyciągnąć dozownik na środki piorące.
2. Dodać środek piorący.
→ "Szufladka na środki piorące", Strona 20
3. W razie potrzeby dodać środek pielęgnacyjny.

4. Wsunąć dozownik na środki piorące.



13.6 Włączanie programu

Uwaga: W celu zmiany czasu do zakończenia programu należy najpierw ustawić czas "Gotowe za".



- ▶ Nacisnąć **Start/Dodanie prania** 
- ✓ Bęben obraca się i trwa proces rozpoznawania załadunku, który może potrwać do 2 minut, następnie pobierana jest woda.
- ✓ Na wyświetlaczu widoczny jest czas trwania programu lub czas "Gotowe za".
- ✓ Po zakończeniu programu na wyświetlaczu pojawia się: **-0-**.

13.7 Namaczanie prania

Uwaga: Dodatkowy środek piorący nie jest konieczny. Woda ze środkiem do namaczania jest następnie wykorzystywana do prania.

1. Włączyć program.
2. W celu zatrzymania programu po upływie ok. 10 minut nacisnąć **Start/Dodanie prania** .
3. W celu kontynuowania programu po upływie żadanego czasu namaczania nacisnąć **Start/Dodanie prania** .

13.8 Dokładanie prania

1. Nacisnąć **Start/Dodanie prania** .
Praca urządzenia zostaje wstrzymana.
Uwaga: Jeśli pojawia się , dołożenie prania nie jest możliwe.
Gdy  zgaśnie, dołożenie prania jest możliwe.
2. Otworzyć drzwi urządzenia.
3. Dołożyć lub wyjąć pranie.

pl Zabezpieczenie przed dziećmi

4. Zamknąć drzwi urządzenia.
5. Nacisnąć **Start/Dodanie prania** ▷∞.

13.9 Przerwanie programu

1. Nacisnąć **Start/Dodanie prania** ▷∞

2. Otworzyć drzwi urządzenia.

Ze względu na bezpieczeństwo użytkownika drzwi urządzenia są zablokowane przy wysokiej temperaturze i wysokim poziomie wody.

- W przypadku wysokiej temperatury włączyć program **Płukanie**.
- Przy wysokim poziomie wody włączyć program **Wirowanie** lub wybrać odpowiedni program w celu odpompowania.

→ "Programy", Strona 27

3. Wyjąć pranie → Strona 34.

13.10 Kontynuowanie programu w przypadku ustawienia **Wirowanie stop**

1. Włączyć program **Wirowanie** lub wybrać odpowiedni program w celu odpompowania.

→ "Programy", Strona 27

2. Nacisnąć **Start/Dodanie prania** ▷∞

13.11 Wyjęcie pranie

1. Otworzyć drzwi urządzenia.
2. Wyjąć pranie.

13.12 Wyłączanie urządzenia

1. Nacisnąć ①.

2. Wyrzecć do sucha kołnierz gumowy i usunąć ciała obce.

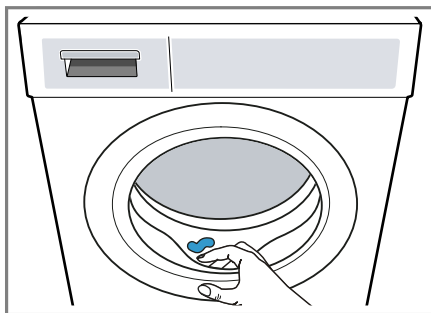

3. Drzwi urządzenia i dozownik na środki piorące pozostawić otwarte, aby pozostałości wody mogły odparować.

14 Zabezpieczenie przed dziećmi

Urządzenie można zabezpieczyć przed niezamierzonym użyciem elementów obsługi.

14.1 Aktywacja zabezpieczenia przed dziećmi

- ▶ Naciskać oba przyciski ∞ 3 **sek.** przez ok. 3 sekundy.
- ✓ Wyświetlacz pokazuje ∞.
- ✓ Elementy obsługi są zablokowane.
- ✓ Zabezpieczenie przed dziećmi pozostaje aktywne również po wyłączeniu urządzenia.

14.2 Dezaktywacja zabezpieczenia przed dziećmi

Wymaganie: Aby dezaktywacja zabezpieczenia przed dziećmi była możliwa, urządzenie musi być włączone.

- ▶ Naciskać oba przyciski ∞ 3 **sek.** przez ok. 3 sekundy.

Aby nie przerywać bieżącego programu, programator musi być ustawiony na program wyjściowy.

- ✓ Na wyświetlaczu gaśnie .

15 Inteligentny system dozowania

W zależności od programu i jego ustawień system automatycznie dozuje optymalne ilości płynnego środka piorącego i zmiękczacza.

15.1 Uruchamianie programu z inteligentnym systemem dozowania

Jeżeli użytkownik nie chce ręcznie dozować środka piorącego w płynie lub płynu zmiękczonego, używać inteligentnego systemu dozowania. Dostępność tej funkcji jest zależna od ustawionego programu i jest aktywowana automatycznie.

Uwaga

Jeżeli używany jest inteligentny system dozowania, nie napełniać komory do ręcznego dozowania dodatkowymi środkami piorącymi ani płynami zmiękcżającymi.

→ *"Wsypywanie/wlewanie środka piorącego i pielęgnacyjnego"*, Strona 33

Jeżeli użytkownik chce dla ustawionego programu dozować ręcznie, należy uwzględnić następujące wskazówki:

- Przed rozpoczęciem programu dezaktywować inteligentny system dozowania. Ustawienia pozostają zapisane w pamięci również po wyłączeniu urządzenia.
→ *"Przyciski"*, Strona 25
→ *"Przyciski"*, Strona 25
- Włączyć środek piorący lub płyn zmiękcżający do komory do ręcznego dozowania.

→ *"Wsypywanie/wlewanie środka piorącego i pielęgnacyjnego"*, Strona 33

- Przed zakończeniu programu aktywować inteligentny system dozowania.

→ *"Przyciski"*, Strona 25

→ *"Przyciski"*, Strona 25

Wymagania

- Pranie jest przygotowane.
→ *"Przygotowanie prania"*, Strona 31
- Pranie jest posortowane. Sortowanie prania
- Pranie jest włożone.
→ *"Wkładanie prania"*, Strona 33
- Program jest ustawiony.
→ *"Ustawianie programu"*, Strona 32
- Inteligentny system dozowania został aktywowany.
→ *"Przyciski"*, Strona 25
→ *"Wyświetlacz"*, Strona 24
→ *"Wyświetlacz"*, Strona 23

1. Napełnić pojemnik dozujący
→ Strona 36.

Aby zastąpić zawartość pojemnika dozującego na inny produkt, wyczyścić dozownik na środki piorące → Strona 42.

2. W razie potrzeby dopasować zawartość pojemnika dozującego
→ Strona 37.
3. W razie potrzeby dopasować podstawową ilość dozowania
→ Strona 37.
4. W razie potrzeby dopasować ustawienia programu → Strona 32.
5. Włączyć program → Strona 33.
- ✓ Po zakończeniu programu na wyświetlaczu pojawia się: **-0-**.
6. → *"Wyjąć pranie"*, Strona 34.

15.2 Napełnianie pojemnika dozującego:

Jeżeli używane są inteligentne systemy dozowania lub urządzenie pokazuje podczas pracy informacje, napełnić pojemniki dozujące.

Uwaga: Pojemniki dozujące napełniać wyłącznie odpowiednimi środkami piorącymi i pielęgnującymi → *Strona 32*.

Jeżeli istnieje potrzeba uzupełnienia środka piorącego w płynie lub płynu zmiękczającego w pojemniku dozującym, używać tego samego środka. Jeżeli istnieje potrzeba zamiany środka piorącego w płynie lub płynu zmiękczającego w pojemniku dozującym lub dozownik na środki piorące jest zanieczyszczony, wyczyścić uprzednio dozownik na środki piorące.

→ *"Czyszczenie szufiadki na środki piorące", Strona 42*

W celu stosowania środka piorącego w płynie w obu pojemnikach dozujących należy wprowadzić odpowiednie ustawienia Zawartość pojemników dozujących → *Strona 37*.

1. Wyciągnąć szufiadkę na środki piorące.
2. Otworzyć pokrywę systemu dozowania.

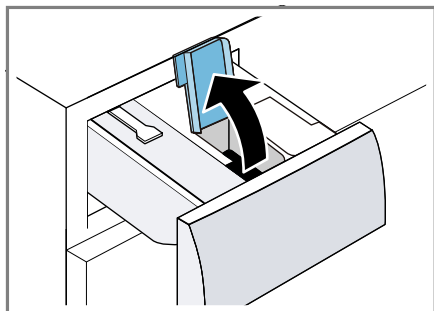

3. Wlać środek piorący w płynię Δ oraz płyn do płukania \otimes do odpowiednich pojemników dozujących. → *"Szufiadka na środki piorące", Strona 20*

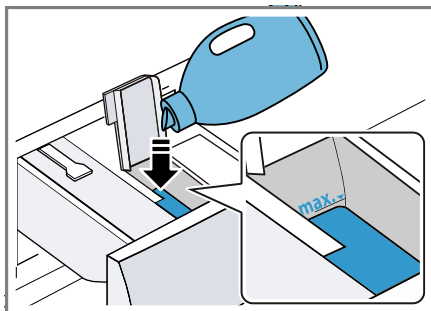

Podczas napełniania nie przekraczać oznaczenia maksymalnego stanu napełnienia.

4. Zamknąć pokrywę systemu dozowania.

Uwaga: Aby zapobiec wysychaniu środka piorącego w płynie lub płynu do płukania tkanin, zamknąć pokrywę natychmiast po napełnieniu.







5. Jeżeli jest taka potrzeba, napełnić komorę ręcznego dozowania pomocniczymi środkami piorącymi jak sól do usuwania plam lub wybielacz. → *"Wsypywanie/wlewanie środka piorącego i pielęgnacyjnego", Strona 33*
6. Wsunąć szufiadkę na środki piorące.
7. Dopasować podstawową ilość dozowanych środków → *Strona 37*.

15.3 Zawartość pojemnika dozującego

Uwagi

- W przypadku zmiany zawartości pojemnika dozującego podstawowa ilość dozowanych środków dla tego pojemnika zostanie zresetowana.
- Jeśli oba pojemniki dozujące są napełnione środkiem piorącym w płynie, należy dokonać wyboru pojemnika dozującego, który będzie używany podczas prania.



Dopasowywanie zawartości pojemnika dozującego

1. Naciskać  i-DOS przez ok. 3 sekundy.
2. W celu ustawienia  nacisnąć  i-DOS.
 - ✓ Wyświetlacz pokazuje .
3. W cel ustawienia  ponownie nacisnąć  i-DOS.
4. W celu zakończenia ustawiania czekać przez krótki czas.



15.4 Podstawowa ilość dozowanych środków

Podstawowa ilość dozowanych środków zależy od zaleceń producenta środka piorącego, twardości wody i stopnia zabrudzenia prania. Zawsze ustawiać podstawową ilość dozowanych środków, która odpowiada dozowaniu w przypadku normalnego załadunku 4,5 kg. Dozowanie środka piorącego

Dopasowywanie podstawowej ilości dozowanych środków

1. Naciskać  i-DOS przez ok. 3 sekundy.
 - ✓ Na wyświetlaczu widoczne jest ustawienie podstawowej ilości dozowanego środka dla .

2. W celu dopasowania ustawienia nacisnąć - / +.
3. W celu zakończenia ustawiania czekać przez krótki czas.

Uwaga: W celu dopasowania podstawowej ilości dozowanego środka dla  powtórzyć wymienione powyżej czynności za pomocą  i-DOS.

16 Home Connect

To urządzenie może się łączyć z siecią. Połączyć urządzenie z urządzeniem mobilnym, aby umożliwić sobie obsługiwanie jego funkcji przy użyciu aplikacji Home Connect, dostosowywanie jego ustawień podstawowych i monitorowanie jego aktualnego stanu.

Uwaga: Więcej informacji znajduje się w cyfrowej instrukcji obsługi dostępnej po zeskanowaniu kodu QR w spisie treści lub na www.bosch-home.com.

Usługi Home Connect nie są dostępne we wszystkich krajach. Dostępność funkcji Home Connect jest uzależniona od dostępności usług Home Connect w kraju użytkownika. Informacje na ten temat można znaleźć na: www.home-connect.com.

- → "Łączenie urządzenia z siecią domową (Wi-Fi) przy użyciu funkcji WPS", Strona 38
- → "Łączenie urządzenia z siecią domową (Wi-Fi) bez użycia funkcji WPS", Strona 38

Aplikacja Home Connect prowadzi użytkownika przez cały proces rejestracji. W celu dokonania ustawień należy postępować zgodnie ze wskazówkami generowanymi przez aplikację Home Connect.

Wskazówki

- Zastosować się do dołączonych dokumentów dotyczących funkcji Home Connect.
- Należy się też stosować do wskazań wyświetlanych w aplikacji Home Connect.



Uwagi

- Należy przestrzegać zasad bezpieczeństwa zawartych w niniejszej instrukcji obsługi i upewnić się, że będą one przestrzegane także w przypadku zdalnego sterowania urządzeniem za pośrednictwem aplikacji Home Connect.
→ *"Bezpieczeństwo", Strona 4*
- Obsługa urządzenia przy użyciu znajdujących się na nim elementów ma zawsze pierwszeństwo. W tym czasie obsługa urządzenia za pośrednictwem aplikacji Home Connect nie jest możliwa.



16.1 Łączenie urządzenia z siecią domową (Wi-Fi) przy użyciu funkcji WPS

Wymagania

- Router posiada funkcję WPS.
- W routerze jest aktywowane Wi-Fi.
- W urządzeniu aktywowane jest ustawienie podstawowe Wi-Fi.
→ *"Aktywacja Wi-Fi na urządzeniu", Strona 39*
- W miejscu ustawienia urządzenie znajduje się w zasięgu domowej sieci WLAN (Wi-Fi).
- Aplikacja Home Connect jest zainstalowana na urządzeniu mobilnym.

1. Naciskać **Zdalny start**  przez co najmniej 3 sekundy.
- ✓ Wyświetlacz pokazuje **Aut.**
2. Nacisnąć **Start/Dodanie prania** .
3. W ciągu następnych 2 minut nacisnąć przycisk WPS na routerze.

Uwzględnić informacje podane w dokumentacji routera.

- ✓ Na wyświetlaczu miga .
 - ✓ Urządzenie łączy się z domową siecią WLAN (Wi-Fi).
 - ✓ Jeśli wyświetlacz pokazuje **con**, a  świeci się światłem ciągłym, urządzenie jest połączone z domową siecią WLAN (Wi-Fi).
4. Jeśli wyświetlacz pokazuje **Err**, urządzenie nie jest połączone z domową siecią WLAN (Wi-Fi).
 - Sprawdzić, czy urządzenie znajduje się w zasięgu domowej sieci WLAN (Wi-Fi).
 - Ponownie połączyć urządzenie z domową siecią WLAN (Wi-Fi) przy użyciu funkcji WPS.
 5. Połączyć urządzenie z aplikacją Home Connect. → *Strona 39*



16.2 Łączenie urządzenia z siecią domową (Wi-Fi) bez użycia funkcji WPS

Jeżeli router nie obsługuje funkcji WPS, urządzenie można połączyć z siecią domową WLAN (Wi-Fi) manualnie.

Wymagania

- W routerze jest aktywowana funkcja Wi-Fi.
- W urządzeniu aktywowane jest ustawienie podstawowe Wi-Fi.
→ *"Aktywacja Wi-Fi na urządzeniu", Strona 39*
- W miejscu ustawienia urządzenie znajduje się w zasięgu domowej sieci WLAN (Wi-Fi).
- Aplikacja Home Connect jest zainstalowana na urządzeniu mobilnym.

1. Naciskać **Zdalny start**  przez co najmniej 3 sekundy.
- ✓ Wyświetlacz pokazuje **Aut.**

2. Ustawić program na pozycji 2.
- ✓ Wyświetlacz pokazuje **SAP**.
3. Nacisnąć **Start/Dodanie prania** .
- ✓ Na wyświetlaczu miga .
- ✓ Urządzenie konfiguruje własną sieć domową WLAN (Wi-Fi) o nazwie (SSID) HomeConnect.
4. Na urządzeniu końcowym należy wywołać ustawienia WLAN.
Połączyć urządzenie mobilne z siecią WLAN HomeConnect i wprowadzić hasło WLAN (key) HomeConnect.
- ✓ Mobilne urządzenie końcowe łączy się z urządzeniem. Proces łączenia może potrwać do 60 sekund.
5. Otworzyć aplikację Home Connect na mobilnym urządzeniu końcowym i postępować zgodnie ze wskazówkami w aplikacji.
6. W aplikacji Home Connect wprowadzić nazwę sieci (SSID) oraz hasło (key) do sieci domowej.
7. Postępować zgodnie ze wskazówkami w aplikacji Home Connect, aby nawiązać połączenie z urządzeniem.
- ✓ Jeśli wyświetlacz pokazuje **con**, a  świeci się światłem ciągłym, urządzenie jest połączone z domową siecią WLAN (Wi-Fi).
8. Jeśli wyświetlacz pokazuje **Err**, urządzenie nie jest połączone z domową siecią WLAN (Wi-Fi).
 - Sprawdzić, czy urządzenie znajduje się w zasięgu domowej sieci WLAN (Wi-Fi).
 - Ponownie połączyć urządzenie z domową siecią WLAN (Wi-Fi) przy użyciu funkcji WPS.
9. Połączyć urządzenie z aplikacją Home Connect → *Strona 39*.



16.3 Łączenie urządzenia z aplikacją Home Connect

Wymagania

- Urządzenie jest połączone z domową siecią WLAN (Wi-Fi).
 - Aplikacja Home Connect jest otwarta a użytkownik jest zalogowany.
1. Ustawić program na pozycji 3.
 - ✓ Wyświetlacz pokazuje **APP**.
 2. Nacisnąć **Start/Dodanie prania** .
 - ✓ Urządzenie łączy się z aplikacją Home Connect.
 3. Jak tylko urządzenie wyświetli się w aplikacji Home Connect, postępować zgodnie z ostatnimi krokami w aplikacji Home Connect.
 - ✓ Gdy na wyświetlaczu pojawi się **con**, urządzenie jest połączone z aplikacją Home Connect.

16.4 Aktywacja Wi-Fi na urządzeniu

Uwaga: W przypadku aktywacji Wi-Fi zużycie energii zwiększa się w stosunku do informacji podanych w tabeli wartości zużycia.

1. Naciskać **Zdalny start**  przez ok. 3 sekundy.
2. Ustawić program na pozycji 4.
- ✓ Wyświetlacz pokazuje **Con**.
3. Naciskać **Start/Dodanie prania** , aż na wyświetlaczu pojawi się **On**.
- ✓ Wi-Fi jest aktywowane.

Uwaga: Gdy Wi-Fi jest aktywowane, urządzenie nie wyłączy się automatycznie.



16.5 Dezaktywacja Wi-Fi na urządzeniu

1. Naciskać **Zdalny start**  przez co najmniej 3 sekundy.

2. Ustawić program na pozycji 4.
 - ✓ Wyświetlacz pokazuje **Con**.
3. Naciskać **Start/Dodanie prania** , aż na wyświetlaczu pojawi się **OFF**.
 - ✓ Wi-Fi jest dezaktywowane.

Uwaga: Połączenie jest automatycznie przywracane po ponownym włączeniu Wi-Fi.

16.6 Resetowanie ustawień sieciowych urządzenia



1. Naciskać **Zdalny start**  przez co najmniej 3 sekundy.
2. Ustawić program na pozycji 5.
 - ✓ Wyświetlacz pokazuje **rES**.
3. Nacisnąć **Start/Dodanie prania** .
 - ✓ Wyświetlacz pokazuje **YES**.
4. Nacisnąć **Start/Dodanie prania** .
 - ✓ Ustawienia sieciowe zostaną zresetowane.
 - ✓ Gdy na wyświetlaczu pojawia się **End**, ustawienia sieciowe są zresetowane.

16.7 Zdalne włączanie

Zezwolić na zdalne włączanie urządzenia poprzez aplikację Home Connect.

Aktywacja zdalnego włączania

Uwagi

- Ze względów bezpieczeństwa zdalne włączanie zostanie dezaktywowane w następujących przypadkach:
 - Otworzyć drzwi urządzenia.
 - Nacisnąć **Start/Dodanie prania** .
 - Nacisnąć **Zdalny start** .
 - Wyłączyć urządzenie.
 - Po przerwie w zasilaniu.

- Ze względów bezpieczeństwa zdalne włączanie nie może być aktywowane w następujących przypadkach:
 - Drzwi urządzenia są otwarte.
 - Dozownik na środki piorące nie został wsunięty.

Wymagania

- Urządzenie jest połączone z domową siecią WLAN (WiFi).
- Urządzenie jest połączone z aplikacją Home Connect.
- Wybrany został program.
- ▶ Nacisnąć **Zdalny start** .

Naciskanie przycisku przez co najmniej 3 sekundy powoduje otwarcie menu Home Connect. Krótkie naciśnięcie przycisku zezwala na zdalne włączenie urządzenia poprzez aplikację Home Connect. Otwarcie drzwi urządzenia powoduje automatyczną dezaktywację tej funkcji.

 - ✓ Świeci się **Zdalny start** .

Uwaga: W celu dezaktywacji tej funkcji nacisnąć **Zdalny start** .

16.8 Zdalna diagnostyka

Serwis może uzyskać dostęp do urządzenia za pośrednictwem funkcji diagnostyki zdalnej, jeżeli użytkownik zwróci się do serwisu z odpowiednim wnioskiem, urządzenie jest połączone z Home Connect serwerem, a funkcja zdalnej diagnostyki jest dostępna w kraju użytkownika urządzenia.

Wskazówka: Szczegółowe informacje oraz wskazówki na temat dostępności zdalnej diagnostyki w danym kraju można znaleźć w zakładce Serwis/Wsparcie techniczne na lokalnej stronie internetowej: www.home-connect.com

16.9 Ochrona danych

Należy się zapoznać z informacjami dotyczącymi ochrony danych. Podczas pierwszego łączenia urządzenia z posiadającą dostęp do Internetu siecią domową urządzenie przesyła do serwera Home Connect następujące kategorie danych (pierwsza rejestracja):

- Jednoznaczny identyfikator urządzenia (złożony z kluczy urządzenia i adresu MAC zintegrowanego modułu telekomunikacyjnego Wi-Fi).
- Certyfikat bezpieczeństwa modułu telekomunikacyjnego Wi-Fi (w celu informatycznego zabezpieczenia połączenia).
- Aktualna wersja oprogramowania oraz wersja osprzętu urządzenia AGD.
- Status ewentualnego przeprowadzonego wcześniej przywrócenia ustawień fabrycznych.

Pierwsza rejestracja wstępnie konfiguruje funkcje Home Connect i jest wymagana dopiero, gdy użytkownik zamierza po raz pierwszy skorzystać z funkcji Home Connect.

Uwaga: Należy pamiętać, że funkcje Home Connect są dostępne tylko w połączeniu z aplikacją Home Connect. Informacje dotyczące ochrony danych osobowych można wyświetlać w aplikacji Home Connect.

17 Ustawienia podstawowe

Użytkownik może dopasować urządzenie do swoich potrzeb.

Uwaga: Więcej informacji znajduje się w cyfrowej instrukcji obsługi dostępnej po zeskanowaniu kodu QR w spisie treści lub na www.bosch-home.com.

18 Czyszczenie i pielęgnacja

Aby urządzenie długo zachowało sprawność, należy je starannie czyścić i pielęgnować.

Uwaga: Więcej informacji znajduje się w cyfrowej instrukcji obsługi dostępnej po zeskanowaniu kodu QR w spisie treści lub na www.bosch-home.com.

18.1 Czyszczenie bębna

WAŻNE

Ryzyko odniesienia obrażeń!

Pranie w niskich temperaturach przez dłuższy czas i brak wentylacji urządzenia mogą uszkodzić bęben i prowadzić do obrażeń.

- ▶ Regularnie stosować program do czyszczenia bębna i prać w temperaturze minimum 60 C.
- ▶ Po każdym użyciu pozostawić urządzenie z otwartymi drzwiami i szufladką na środki piorące do wyschnięcia.
- ▶ Przeprowadzić program **Czyszczenie bębna** bez prania z uniwersalnym proszkiem do prania.

18.2 Czyszczenie szufladki na środki piorące

Jeżeli istnieje potrzeba zmiany środka piorącego w płynie lub płynu zmiękczającego w pojemniku dozującym na inny produkt lub szufladka na środki piorące jest zanieczyszczona, wyczyścić szufladkę na środki piorące.

UWAGA!

Zespół pompy zawiera części elektroniczne. Podzespoły elektryczne mogą zostać uszkodzone w wyniku kontaktu z cieczami.

- ▶ Zespołu pompy nie wolno myć w zmywarce do naczyń ani zanurzać w wodzie.
- ▶ Chronić znajdujące się z tyłu przyłącze elektryczne przed wilgocią, środkami piorącymi i pozostałościami płynu do płukania tkanin.

1. Wyłączyć urządzenie.
→ "Wyłączanie urządzenia",
Strona 34
2. Wyciągnąć szufladkę na środki piorące.
3. Wkład nacisnąć w dół i wyjąć szufladkę na środki piorące.

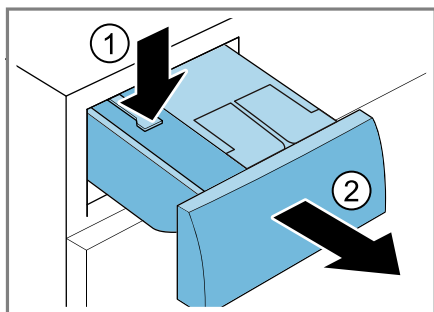

4. Wyjąć agregat pompowy.

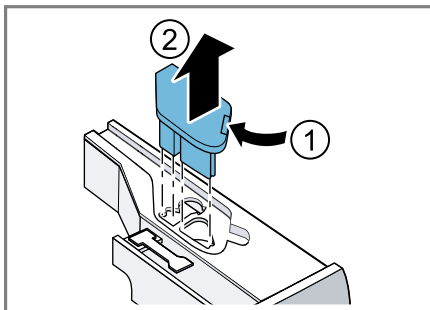

5. Odblokować pokrywę szufladki na środki piorące i zdjąć.

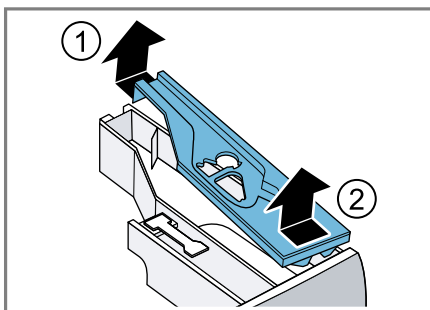

6. Opróżnić szufladkę na środki piorące.

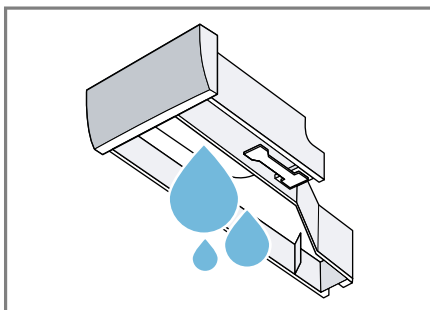

7. Wyczyścić agregat pompowy wilgotną ściereczką.

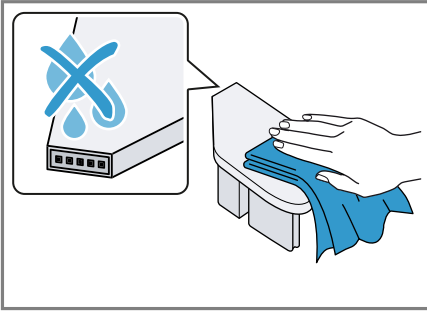

8. Szufladkę na środki piorące oraz pokrywę wyczyścić miękką, wilgotną ściereczką lub za pomocą słuchawki prysznicowej.

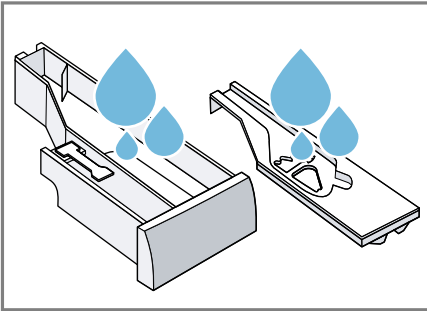

9. Następnie osuszyć szufladkę na środki piorące, pokrywę oraz agregat pompowy i włożyć na miejsce.

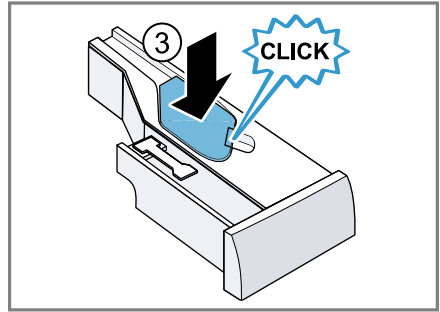
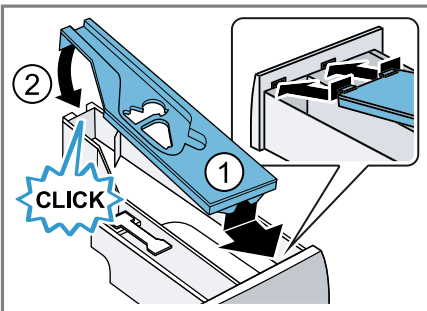

10. Wyczyścić obudowę szufladki na środki piorące w urządzeniu.

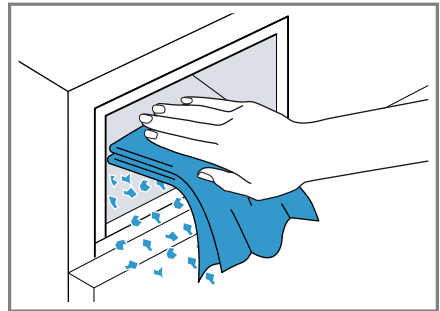

11. Wsunąć szufladkę na środki piorące.

18.3 Czyszczenie pompy wody

Wyczyścić pompę wody w przypadku objawów usterek, np. zatorów lub odgłosów stukania.

Opróżnianie pompy wody

1. Zakręcić zawór wody.
2. Wyłączyć urządzenie.
3. Odłączyć wtyczkę urządzenia od sieci elektrycznej.

4. Otworzyć pokrywę serwisową i zdjąć ją.

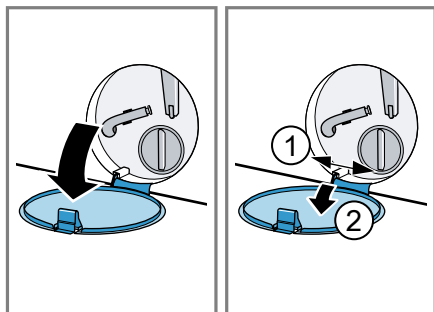

5. Wsunąć pod otwór wystarczająco duże naczynie.

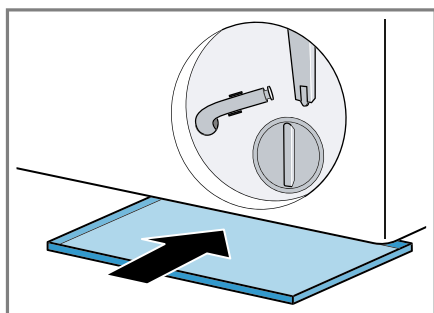

6. Zdjąć wąż spustowy z uchwytu.

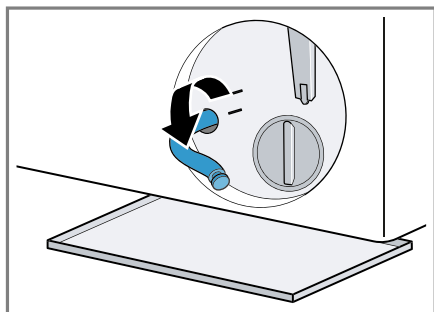

7. **⚠ WAŻNE - Ryzyko oparzenia!**
Roztwór środka piorącego jest gorący podczas prania w wysokich temperaturach.

- Nie dotykać gorącego roztworu środka piorącego.

Aby spuścić roztwór środka piorącego do naczynia, zdjąć zatyczkę.

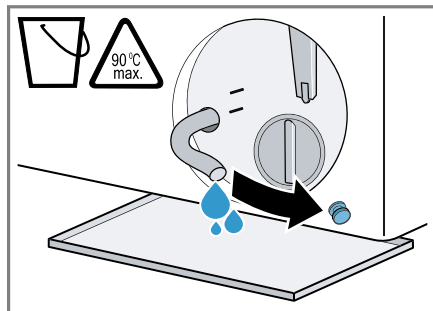

8. Włożyć zatyczkę.

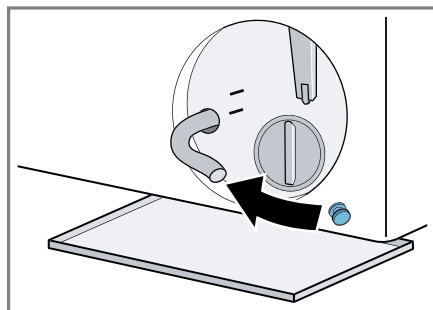

9. Zablokować wąż spustowy w uchwycie.

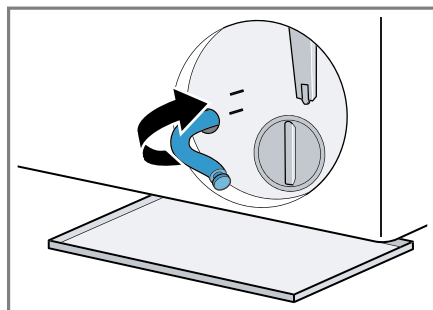

Czyszczenie pompy wody

Wymaganie: Pompa wody jest opróżniona. → *Strona 43*

1. Ponieważ w pompie wody mogą znajdować się resztki wody, należy zachować ostrożność, odkręcając pokrywę pompy.
 - Większe zabrudzenia mogą spowodować, że wkład filtracyjny utknie w obudowie pompy. Usunąć zabrudzenia i wyjąć wkład filtracyjny.

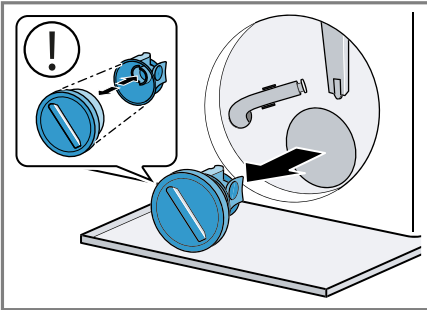

2. Wyczyścić wnętrze, gwint pokrywki oraz obudowę pompy.

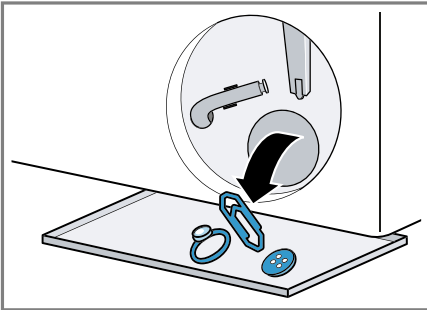

Pokrywa pompy składa się z dwóch elementów, które można rozmontować w celu czyszczenia.

3. Upewnić się że oba wirniki pompy mogą się obracać.

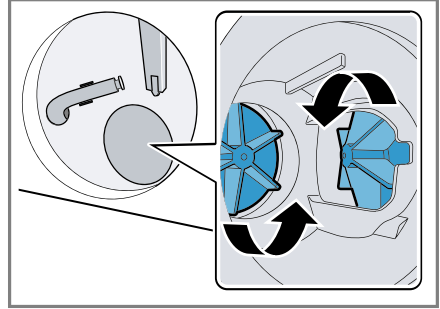

4. Założyć pokrywę pompy.
 - Upewnić się, że elementy pokrywki pompy są poprawnie zamontowane.

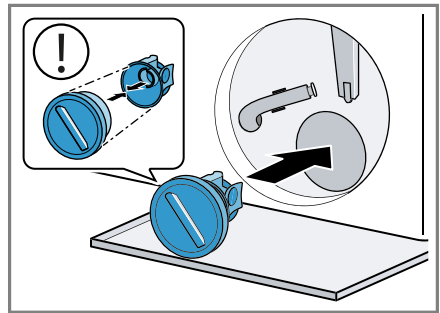

5. Przykręcić do oporu pokrywę pompy.

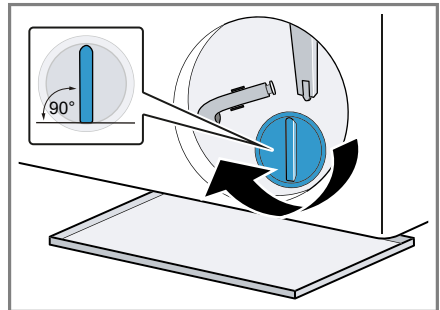

Uchwyt pokrywki pompy musi być ustawiony pionowo.

6. Założyć i zamknąć pokrywę serwisową.

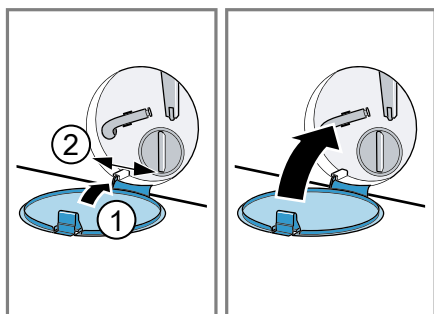

18.4 Wyczyścić otwór wpustowy w gumowym rękawie

Regularnie sprawdzać otwór wpustowy w rękawie gumowym pod kątem zatkania i oczyszczać go.

1. Otwieranie drzwi urządzenia.
2. Usunąć przyczynę zatkania z otworu wpustowego.

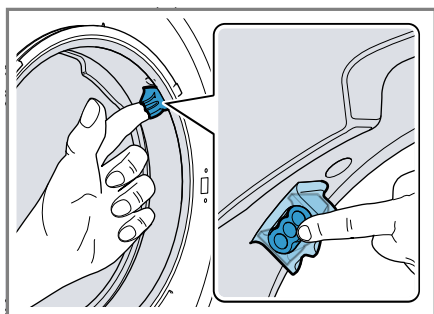

Uwaga: Nie używać ostrych i kłujących przedmiotów.

19 Usuwanie usterek

Mniejsze usterek urządzenia można usuwać samodzielnie. Przed skontaktowaniem się z serwisem należy się zapoznać z informacjami na temat samodzielnego usuwania usterek. Pozwoli to uniknąć niepotrzebnych kosztów.

OSTRZEŻENIE





Ryzyko porażenia prądem!







Nieprawidłowo przeprowadzane naprawy stanowią poważne zagrożenie.



- ▶ Naprawy urządzenia mogą być wykonywane wyłącznie przez wykwalifikowany personel.
- ▶ Do naprawy urządzenia należy używać wyłącznie oryginalnych części zamiennych.
- ▶ W przypadku uszkodzenia przewodu sieciowego tego urządzenia należy zlecić jego wymianę wymieniony przez producenta, jego serwis lub przez odpowiednio wykwalifikowaną osobę, co jest koniecznym warunkiem wykluczenia zagrożeń.

Usterka	Przyczyna i rozwiązywanie problemów
Wyświetlacz jest wygaszony i miga Start/Dodanie prania 	Tryb oszczędzania energii jest aktywny. <ul style="list-style-type: none"> ▶ Nacisnąć dowolny przycisk. ✓ Wyświetlacz zostanie ponownie wzbudzony.
"E:30 / -80"	Rura odpływowa lub wąż odprowadzający wodę są zapchane. <ul style="list-style-type: none"> ▶ Wyczyścić rurę odpływową i wąż odprowadzający wodę.
	Rura odpływowa lub wąż odprowadzający wodę są zgięte lub zakleszczone. <ul style="list-style-type: none"> ▶ Upewnić się, że rura spustowa i wąż odpływowy nie są zagięte lub zakleszczone.
	Zapchana pompa wody. <ul style="list-style-type: none"> ▶ → "Czyszczenie pompy wody", <i>Strona 43</i>
	Wąż odprowadzający wodę jest podłączony zbyt wysoko. <ul style="list-style-type: none"> ▶ Wąż odprowadzający wodę zamontować na wysokości maksymalnie 1 m.
	Pokrywa pompy nie jest właściwie zmontowana. <ul style="list-style-type: none"> ▶ Zmontować właściwie pokrywę pompy.
	Ilość dozowanego środka piorącego jest zbyt duża. <ul style="list-style-type: none"> ▶ Środek doraźny: Wymieszać jedną łyżkę stołową płynu do płukania tkanin z 0,5 l wody i wlać mieszankę do komory ręcznego dozowania (nie stosować w przypadku odzieży wierzchniej, sportowej i puchowej).

Usterka	Przyczyna i rozwiązywanie problemów
"E:30 / -80"	<ul style="list-style-type: none"> ▶ Jeśli aktywowane jest inteligentne dozowanie, zmniejszyć podstawową ilość dozowanych środków → <i>Strona 37</i>. ▶ W przypadku dozowania ręcznego należy zmniejszyć ilość środka piorącego przy następnym cyklu prania z takim samym załadunkiem.
	<p>Zamontowano niedozwolone przedłużenie na wężu odprowadzającym wodę.</p> <ul style="list-style-type: none"> ▶ Usunąć niedozwolony element przedłużający na wężu odprowadzającym wodę. Podłączanie urządzenia
	<p>Pokrywa pompy nie jest całkowicie przykręcona.</p> <ul style="list-style-type: none"> ▶ Upewnić się, że pokrywa pompy jest wkręcona do oporu. Uchwyt pokrywy pompy musi być ustawiony pionowo.
"E:36 / -25 / -26"	<p>Zapchana pompa wody.</p> <ul style="list-style-type: none"> ▶ → <i>"Czyszczenie pompy wody", Strona 43</i>
"E:38 / -25 / -26"	<p>Zapchana pompa wody.</p> <ul style="list-style-type: none"> ▶ → <i>"Czyszczenie bębna", Strona 41</i> <p>W przypadku ponownego wyświetlenia błędu:</p> <ul style="list-style-type: none"> ▶ → <i>"Czyszczenie pompy wody", Strona 43</i> <p>Otwór wlotowy kołnierza gumowego jest zapchany.</p> <ul style="list-style-type: none"> ▶ → <i>"Wyczyścić otwór wpustowy w gumowym rękawie", Strona 46</i>
"E:10 / -00 / -10 / -20"	<p>Pompa inteligentnego systemu dozowania jest zablokowana.</p> <ol style="list-style-type: none"> 1. Wyłączyć urządzenie. 2. Wyczyścić agregat pompowy. → <i>"Czyszczenie szufladki na środki piorące", Strona 42</i> 3. Jeśli wskazanie pojawi się ponownie, wezwać serwis. → <i>"Serwis", Strona 61</i> <p>Uwaga: Można uruchomić program prania dezaktywując inteligentny system dozowania i dozując ręcznie. → <i>"Przyciski", Strona 25</i></p>
	<p>Ciśnienie wody jest zbyt niskie. Usunięcie problemu nie jest możliwe.</p> <hr/> <p>Filtr w dopływie wody jest zapchany.</p> <ul style="list-style-type: none"> ▶ Wyczyścić filtr w dopływie wody. <hr/> <p>Zawór wody jest zamknięty.</p>

Usterka	Przyczyna i rozwiązywanie problemów
	<ul style="list-style-type: none"> ▶ Otworzyć zawór wody. <hr/> <p>Wąż doprowadzający wodę jest załamany lub przycięty.</p> <ul style="list-style-type: none"> ▶ Upewnić się, że wąż doprowadzający wodę nie jest załamany ani przycięty.
"E:35 / -10"	<p>Woda na dnie obudowy urządzenia.</p> <ul style="list-style-type: none"> ▶ Zamknąć zawór wody. ▶ Wezwać serwis. → "Serwis", Strona 61 <hr/> <p>Urządzenie jest nieszczelne.</p> <ul style="list-style-type: none"> ▶ Zamknąć zawór wody. ▶ Wezwać serwis. → "Serwis", Strona 61
	<p>Szufladka na środki piorące nie została wsunięta do oporu.</p> <ul style="list-style-type: none"> ▶ Wsunąć do oporu szufladkę na środki piorące. <hr/> <p>Zespół pompy nie jest zamontowany.</p> <ol style="list-style-type: none"> 1. Włożyć zespół pompy do szufladki na środki piorące. → "Czyszczenie szufladki na środki piorące", Strona 42 2. Wsunąć do oporu szufladkę na środki piorące.
	<p>Ilość dozowanego środka piorącego jest zbyt duża.</p> <ul style="list-style-type: none"> ▶ Środek doraźny: Wymieszać jedną łyżkę stołową płynu do płukania tkanin z 0,5 l wody i wlać mieszankę do komory ręcznego dozowania (nie stosować w przypadku odzieży wierzchniej, sportowej i puchowej). ▶ Jeśli aktywowane jest inteligentne dozowanie, zmniejszyć podstawową ilość dozowanych środków → Strona 37. ▶ W przypadku dozowania ręcznego należy zmniejszyć ilość środka piorącego przy następnym cyklu prania z takim samym załadunkiem.
Świeci się  .	<p>Temperatura jest zbyt wysoka.</p> <ul style="list-style-type: none"> ▶ Odczekać, aż temperatura zostanie obniżona. ▶ → "Przerwanie programu", Strona 34 <hr/> <p>Poziom wody jest zbyt wysoki.</p> <ul style="list-style-type: none"> ▶ Wybrać odpowiedni program w celu odpompowania. → "Programy", Strona 27

Usterka	Przyczyna i rozwiązywanie problemów
Świeci się  .	<p>Pranie zostało przytrzaśnięte w drzwiach.</p> <ol style="list-style-type: none"> 1. Ponownie otworzyć drzwi. 2. Usunąć przytrzaśnięte pranie. 3. Zamknąć drzwi. 4. W celu włączenia programu nacisnąć przycisk Start/Dodanie prania .
Miga  .	<p>Drzwi nie są zamknięte.</p> <ol style="list-style-type: none"> 1. Zamknąć drzwi. 2. W celu włączenia programu nacisnąć przycisk Start/Dodanie prania .
Wszystkie pozostałe kody błędów.	<p>Zakłócenie działania</p> <ul style="list-style-type: none"> ▶ Wezwać serwis. → "Serwis", Strona 61
"E:30/-20"	<p>Uszkodzony zawór elektromagnetyczny.</p> <ul style="list-style-type: none"> ▶ Wezwać serwis. → "Serwis", Strona 61 <hr/> <p>Ilość dozowanego środka piorącego jest zbyt duża.</p> <ul style="list-style-type: none"> ▶ W przypadku dozowania ręcznego należy zmniejszyć ilość środka piorącego przy następnym cyklu prania z takim samym załadunkiem. <hr/> <p>Doprowadzona została dodatkowa woda.</p> <ul style="list-style-type: none"> ▶ Nie wolno dolewać wody do pracującego urządzenia.
Urządzenie nie działa.	<p>Wtyczka przewodu przyłączeniowego nie jest włożona.</p> <ul style="list-style-type: none"> ▶ Podłączyć urządzenie do sieci elektrycznej. <hr/> <p>Wyłączył się bezpiecznik w skrzynce bezpiecznikowej.</p> <ul style="list-style-type: none"> ▶ Sprawdzić bezpiecznik w skrzynce bezpiecznikowej. <hr/> <p>Przerwa w dostawie prądu.</p> <ul style="list-style-type: none"> ▶ Sprawdzić, czy działają inne urządzenia i oświetlenie pomieszczenia.
Program nie włącza się.	<p>Nie naciśnięto Start/Dodanie prania .</p> <ul style="list-style-type: none"> ▶ Nacisnąć Start/Dodanie prania . <hr/> <p>Drzwi nie są zamknięte.</p> <ol style="list-style-type: none"> 1. Zamknąć drzwi. 2. W celu włączenia programu nacisnąć przycisk Start/Dodanie prania . <hr/> <p>Zabezpieczenie przed dziećmi jest aktywowane.</p> <ul style="list-style-type: none"> ▶ → "Dezaktywacja zabezpieczenia przed dziećmi", Strona 34

Usterka	Przyczyna i rozwiązywanie problemów
Program nie włącza się.	<p>Aktywowano - Gotowe za +.</p> <ul style="list-style-type: none"> ▶ Sprawdzić, czy aktywowano - Gotowe za +. → "Przyciski", Strona 26
	<p>Pranie zostało przytrzaśnięte w drzwiach.</p> <ol style="list-style-type: none"> 1. Ponownie otworzyć drzwi. 2. Usunąć przytrzaśnięte pranie. 3. Zamknąć drzwi. 4. W celu włączenia programu nacisnąć przycisk Start/Dodanie prania .
	<p>Szufladka na środki piorące nie została wsunięta do oporu.</p> <ul style="list-style-type: none"> ▶ Wsunąć do oporu szufladkę na środki piorące.
	<p>Pompa inteligentnego systemu dozowania jest zablokowana.</p> <ol style="list-style-type: none"> 1. Wyłączyć urządzenie. 2. Wyczyścić agregat pompowy. → "Czyszczenie szufladki na środki piorące", Strona 42 3. Jeśli wskazanie pojawi się ponownie, wezwać serwis. → "Serwis", Strona 61
	<p>Uwaga: Można uruchomić program prania dezaktywując inteligentny system dozowania i dozując ręcznie. → "Przyciski", Strona 25</p>
Nie można otworzyć drzwi urządzenia.	<p>Aktywowano .</p> <ul style="list-style-type: none"> ▶ Kontynuować program, wybierając Wirowanie lub Odpompowanie i naciskając Start/Dodanie prania . → "Kontynuowanie programu w przypadku ustawienia Wirowanie stop", Strona 34
	<p>Temperatura jest zbyt wysoka.</p> <ul style="list-style-type: none"> ▶ Odczekać, aż temperatura zostanie obniżona. ▶ → "Przerwanie programu", Strona 34
	<p>Poziom wody jest zbyt wysoki.</p> <ul style="list-style-type: none"> ▶ Wybrać odpowiedni program w celu odpompowania. → "Programy", Strona 27
	<p>Awaria zasilania.</p> <ul style="list-style-type: none"> ▶ Otworzyć drzwi poprzez odblokowanie awaryjne. → "Odblokowanie awaryjne", Strona 60

Usterka	Przyczyna i rozwiązywanie problemów
Woda po praniu nie jest odpompowywana.	<p>Rura odpływowa lub wąż odprowadzający wodę są zapchane.</p> <ul style="list-style-type: none"> ▶ Wyczyścić rurę odpływową i wąż odprowadzający wodę.
	<p>Rura odpływowa lub wąż odprowadzający wodę są zgięte lub zakleszczone.</p> <ul style="list-style-type: none"> ▶ Upewnić się, że rura spustowa i wąż odpływowy nie są zagięte lub zakleszczone.
	<p>Zapchana pompa wody.</p> <ul style="list-style-type: none"> ▶ → "Czyszczenie pompy wody", Strona 43
	<p>Aktywowano ☐ .</p> <ul style="list-style-type: none"> ▶ Kontynuować program, wybierając Wirowanie lub Odpompowanie i naciskając Start/Dodanie prania ▷ . → "Kontynuowanie programu w przypadku ustawienia Wirowanie stop", Strona 34
	<p>Wąż odprowadzający wodę jest podłączony zbyt wysoko.</p> <ul style="list-style-type: none"> ▶ Wąż odprowadzający wodę zamontować na wysokości maksymalnie 1 m.
	<p>Pokrywa pompy nie jest właściwie zmontowana.</p> <ul style="list-style-type: none"> ▶ Zmontować właściwie pokrywę pompy.
	<p>Ilość dozowanego środka piorącego jest zbyt duża.</p> <ul style="list-style-type: none"> ▶ Środek doraźny: Wymieszać jedną łyżkę stołową płynu do płukania tkanin z 0,5 l wody i wlać mieszankę do komory ręcznego dozowania (nie stosować w przypadku odzieży wierzchniej, sportowej i puchowej). ▶ Jeśli aktywowane jest inteligentne dozowanie, zmniejszyć podstawową ilość dozowanych środków → Strona 37. ▶ W przypadku dozowania ręcznego należy zmniejszyć ilość środka piorącego przy następnym cyklu prania z takim samym załadunkiem.
	<p>Zamontowano niedozwolone przedłużenie na węży odprowadzającym wodę.</p> <ul style="list-style-type: none"> ▶ Usunąć niedozwolony element przedłużający na węży odprowadzającym wodę. Podłączanie urządzenia
	<p>Pokrywa pompy nie jest całkowicie przykręcona.</p>

Usterka	Przyczyna i rozwiązywanie problemów
Woda po praniu nie jest odpompowywana.	<ul style="list-style-type: none"> ▶ Upewnić się, że pokrywa pompy jest wkręcona do oporu. Uchwyt pokrywy pompy musi być ustawiony pionowo.
Urządzenie nie pobiera wody. Środek piorący nie jest spłukiwany do bębna.	<p data-bbox="374 252 1048 284">Nie naciśnięto Start/Dodanie prania ▷∞.</p> <ul style="list-style-type: none"> ▶ Naciśnąć Start/Dodanie prania ▷∞. <hr/> <p data-bbox="374 328 1048 360">Filtr w dopływie wody jest zapchany.</p> <ul style="list-style-type: none"> ▶ Wyczyścić filtr w dopływie wody. <hr/> <p data-bbox="374 399 1048 430">Zawór wody jest zamknięty.</p> <ul style="list-style-type: none"> ▶ Otworzyć zawór wody. <hr/> <p data-bbox="374 469 1048 526">Wąż doprowadzający wodę jest załamany lub przycięty.</p> <ul style="list-style-type: none"> ▶ Upewnić się, że wąż doprowadzający wodę nie jest załamany ani przycięty.
Kilkukrotne próby rozpoczęcia wirowania.	<p data-bbox="374 598 1048 683">System kontroli wyważenia podejmuje próby wyrównania wyważenia poprzez wielokrotne rozmieszczanie prania.</p> <ul style="list-style-type: none"> ▶ Brak usterki - nie jest konieczne żadne działanie. <p data-bbox="374 721 1048 810">Uwaga: Podczas załadunku należy wkładać do bębna duże i małe sztuki prania. Rzeczy różnej wielkości zostają lepiej rozmieszczone podczas wirowania.</p>
Czas trwania programu zmienia się w trakcie procesu prania.	<p data-bbox="374 821 1048 906">Przebieg programu jest optymalizowany elektronicznie. Może to spowodować zmianę czasu trwania programu.</p> <ul style="list-style-type: none"> ▶ Brak usterki - nie jest konieczne żadne działanie. <hr/> <p data-bbox="374 944 1048 1029">System kontroli wyważenia podejmuje próby wyrównania wyważenia poprzez wielokrotne rozmieszczanie prania.</p> <ul style="list-style-type: none"> ▶ Brak usterki - nie jest konieczne żadne działanie. <p data-bbox="374 1067 1048 1161">Uwaga: Podczas załadunku należy wkładać do bębna duże i małe sztuki prania. Rzeczy różnej wielkości zostają lepiej rozmieszczone podczas wirowania.</p>
Woda w bębnie pralki nie jest widoczna.	<p data-bbox="374 1173 1048 1225">System kontroli piany włącza dodatkowy cykl płukania w przypadku wykrycia zbyt dużej ilości piany.</p> <ul style="list-style-type: none"> ▶ Brak usterki - nie jest konieczne żadne działanie.
Woda w bębnie pralki nie jest widoczna.	<p data-bbox="374 1268 1048 1300">Poziom wody poniżej okienka drzwi.</p> <ul style="list-style-type: none"> ▶ Brak usterki - nie jest konieczne żadne działanie. ▶ Nie wolno dolewać wody do pracującego urządzenia.
Bęben szarpie po uruchomieniu programu.	<p data-bbox="374 1396 1048 1428">Przyczyną jest wewnętrzny test silnika.</p> <ul style="list-style-type: none"> ▶ Brak usterki - nie jest konieczne żadne działanie.

Usterka	Przyczyna i rozwiązywanie problemów
Wibracje i przemieszczanie się urządzenia podczas wirowania.	Urządzenie nie jest prawidłowo wypoziomowane. <ul style="list-style-type: none"> ▶ Wypoziomowanie urządzenia
Bęben obraca się, ale urządzenie nie pobiera wody.	Nóżki urządzenia nie są stabilnie zamocowane. <ul style="list-style-type: none"> ▶ Zamocować stabilnie nóżki urządzenia. Wypoziomowanie urządzenia <hr/> Nie usunięto zabezpieczeń transportowych. <ul style="list-style-type: none"> ▶ Demontaż zabezpieczeń transportowych.
Nasilone powstawanie piany.	Rozpoznawanie załadunku jest aktywne. <ul style="list-style-type: none"> ▶ Brak usterki, nie jest konieczne żadne działanie. <p>Uwaga: Proces rozpoznawania załadunku może potrwać do 2 minut.</p> <hr/> Ilość dozowanego środka piorącego jest zbyt duża. <ul style="list-style-type: none"> ▶ Środek doraźny: Wymieszać jedną łyżkę stołową płynu do płukania tkanin z 0,5 l wody i wlać mieszankę do komory ręcznego dozowania (nie stosować w przypadku odzieży wierzchniej, sportowej i puchowej). ▶ Jeśli aktywowane jest inteligentne dozowanie, zmniejszyć podstawową ilość dozowanych środków → <i>Strona 37</i>. ▶ W przypadku dozowania ręcznego należy zmniejszyć ilość środka piorącego przy następnym cyklu prania z takim samym załadunkiem.
⏏ i-DOS Nie można użyć przycisku ⏏ i-DOS.	Dla tego programu nie jest dostępne inteligentne dozowanie. <ul style="list-style-type: none"> ▶ Brak usterki - nie jest konieczne żadne działanie. <hr/> Przebieg programu nie pozwala na inteligentne dozowanie. Usunięcie problemu nie jest możliwe.
Urządzenie nie osiąga dużej prędkości wirowania.	Ustawiona jest niska prędkość wirowania. <ul style="list-style-type: none"> ▶ Przy następnym cyklu prania ustawić wyższą prędkość wirowania. <hr/> System kontroli wyważenia podejmuje próby wyrównania wyważenia redukując prędkość wirowania. <ul style="list-style-type: none"> ▶ Ponownie rozmieścić pranie w bębnie. <p>Uwaga: W miarę możliwości wkładać do bębna duże i małe sztuki prania. Rzeczy różnej wielkości zostają lepiej rozmieszczone podczas wirowania.</p> <ul style="list-style-type: none"> ▶ Uruchomić program Wirowanie.

Usterka	Przyczyna i rozwiązywanie problemów
Program wirowania nie włącza się.	<p>Rura odpływowa lub wąż odprowadzający wodę są zapchane.</p> <ul style="list-style-type: none"> ▶ Wyczyścić rurę odpływową i wąż odprowadzający wodę.
	<p>Rura odpływowa lub wąż odprowadzający wodę są zgięte lub zakleszczone.</p> <ul style="list-style-type: none"> ▶ Upewnić się, że rura spustowa i wąż odpływowy nie są zagięte lub zakleszczone.
	<p>System kontroli wyważenia przerwał wirowanie z powodu nierównomiernego rozłożenia prania.</p> <ul style="list-style-type: none"> ▶ Ponownie rozmieścić pranie w bębnie. <p>Uwaga: W miarę możliwości wkładać do bębna duże i małe sztuki prania. Rzeczy różnej wielkości zostają lepiej rozmieszczone podczas wirowania.</p> <ul style="list-style-type: none"> ▶ Uruchomić program Wirowanie.
Odgłosy szumienia, syczenia.	<p>Woda jest sflukiwana pod ciśnieniem do szufladki na środki piorące.</p> <ul style="list-style-type: none"> ▶ Brak usterki - normalne odgłosy eksploatacji.
Dłuższy, brzęczący dźwięk przed praniem lub płukaniem.	<p>Inteligentny system dozowania dozuje środek piorący lub pielęgnacyjny.</p> <ul style="list-style-type: none"> ▶ Brak usterki - normalne odgłosy eksploatacji.
Krótki, brzęczący dźwięk po włączeniu urządzenia.	<p>Inteligentny system dozowania przeprowadza test działania.</p> <ul style="list-style-type: none"> ▶ Brak usterki - normalne odgłosy eksploatacji.
Głośne dźwięki podczas wirowania.	<p>Urządzenie nie jest prawidłowo wypoziomowane.</p> <ul style="list-style-type: none"> ▶ Wypoziomowanie urządzenia <p>Nóżki urządzenia nie są stabilnie zamocowane.</p> <ul style="list-style-type: none"> ▶ Zamocować stabilnie nóżki urządzenia. Wypoziomowanie urządzenia <p>Nie usunięto zabezpieczeń transportowych.</p> <ul style="list-style-type: none"> ▶ Demontaż zabezpieczeń transportowych.
Odgłosy stukania, grzechotanie w pompie wody.	<p>Do pompy wody przedostało się ciało obce.</p> <ul style="list-style-type: none"> ▶ → "Czyszczenie pompy wody", <i>Strona 43</i>
Rytmiczny odgłos ssania.	<p>Pompa wody jest aktywna, woda po praniu jest odpompowywana.</p> <ul style="list-style-type: none"> ▶ Brak usterki - normalne odgłosy eksploatacji.
Powstawanie zagnieceń.	<p>Zbyt wysoka prędkość wirowania.</p> <ul style="list-style-type: none"> ▶ Przy następnym cyklu prania ustawić niższą prędkość wirowania.

Usterka	Przyczyna i rozwiązywanie problemów
Powstawanie zagniecień.	<p>Łałowano za duzo prania.</p> <ul style="list-style-type: none"> ▶ Przy następnym cyklu prania zmniejszyć wielkość ładowunku.
	<p>Ustawiony program jest nieodpowiedni w przypadku danego rodzaju tkaniny.</p> <ul style="list-style-type: none"> ▶ Wybierać programy odpowiednie dla danego rodzaju tekstyliów.
Wynik wirowania nie jest zadowalający. Pranie jest zbyt mokre/zbyt wilgotne.	<p>Ustawiona jest niska prędkość wirowania.</p> <ul style="list-style-type: none"> ▶ Przy następnym cyklu prania ustawić wyższą prędkość wirowania. ▶ Uruchomić program Wirowanie.
	<p>Rura odpływowa lub wąż odprowadzający wodę są zapchane.</p> <ul style="list-style-type: none"> ▶ Wyczyścić rurę odpływową i wąż odprowadzający wodę.
	<p>Rura odpływowa lub wąż odprowadzający wodę są zgięte lub zakleszczone.</p> <ul style="list-style-type: none"> ▶ Upewnić się, że rura spustowa i wąż odpływowy nie są zagięte lub zakleszczone.
	<p>System kontroli wyważenia przerwał wirowanie z powodu nierównomiernego rozłożenia prania.</p> <ul style="list-style-type: none"> ▶ Ponownie rozmieścić pranie w bębnie. <p>Uwaga: W miarę możliwości wkładać do bębna duże i małe sztuki prania. Rzeczy różnej wielkości zostają lepiej rozmieszczone podczas wirowania.</p> <ul style="list-style-type: none"> ▶ Uruchomić program Wirowanie.
	<p>System kontroli wyważenia podejmuje próby wyrównania wyważenia redukując prędkość wirowania.</p> <ul style="list-style-type: none"> ▶ Ponownie rozmieścić pranie w bębnie. <p>Uwaga: W miarę możliwości wkładać do bębna duże i małe sztuki prania. Rzeczy różnej wielkości zostają lepiej rozmieszczone podczas wirowania.</p> <ul style="list-style-type: none"> ▶ Uruchomić program Wirowanie.
Resztki środka piorącego na wilgotnych tkaninach.	<p>Środki piorące mogą zawierać substancje nierozpuszczalne w wodzie, które osadzają się na praniu.</p> <ul style="list-style-type: none"> ▶ Uruchomić program Płukanie.
	<p>Pojemniki dozujące inteligentnego systemu dozowania zostały napełnione niewłaściwym środkiem piorącym.</p> <ol style="list-style-type: none"> 1. Sprawdzić, czy użyto właściwego środka do prania. <ul style="list-style-type: none"> → "Środki piorące i pielęgnacyjne", Strona 32

Usterka	Przyczyna i rozwiązywanie problemów
Resztki środka piorącego na wilgotnych tkaninach.	<ol style="list-style-type: none"> 2. Opróżnić pojemniki dozujące. → <i>"Czyszczenie szufladki na środki piorące", Strona 42</i> 3. Wyczyścić pojemniki dozujące. 4. Ponownie napełnić pojemniki dozujące. → <i>"Napełnianie pojemnika dozującego:", Strona 36</i>
	<p>Podstawowa ilość dozowanych środków nie jest właściwie ustawiona.</p> <ul style="list-style-type: none"> ▶ Jeśli aktywowane jest inteligentne dozowanie, zmniejszyć podstawową ilość dozowanych środków → <i>Strona 37.</i>
Resztki środka piorącego na suchych tkaninach.	<p>Środki piorące mogą zawierać substancje nierozpuszczalne w wodzie, które osadzają się na praniu.</p> <ul style="list-style-type: none"> ▶ Po praniu i suszeniu wyszczołkować bieliznę. <p>Pojemniki dozujące inteligentnego systemu dozowania zostały napełnione niewłaściwym środkiem piorącym.</p> <ol style="list-style-type: none"> 1. Sprawdzić, czy użyto właściwego środka do prania. → <i>"Środki piorące i pielęgnacyjne", Strona 32</i> 2. Opróżnić pojemniki dozujące. → <i>"Czyszczenie szufladki na środki piorące", Strona 42</i> 3. Wyczyścić pojemniki dozujące. 4. Ponownie napełnić pojemniki dozujące. → <i>"Napełnianie pojemnika dozującego:", Strona 36</i>
	<p>Podstawowa ilość dozowanych środków nie jest właściwie ustawiona.</p> <ul style="list-style-type: none"> ▶ Jeśli aktywowane jest inteligentne dozowanie, zmniejszyć podstawową ilość dozowanych środków → <i>Strona 37.</i>
Niedostateczna efektywność czyszczenia.	<p>Podstawowa ilość dozowanych środków nie jest właściwie ustawiona.</p> <ul style="list-style-type: none"> ▶ Jeśli aktywowane jest inteligentne dozowanie, ustawić prawidłową podstawową ilość dozowanych środków → <i>Strona 37.</i> <p>Środek piorący lub pielęgnacyjny w pojemnikach dozujących inteligentnego systemu dozowania jest zagęszczony.</p> <ol style="list-style-type: none"> 1. Sprawdzić, czy użyto właściwego środka do prania. → <i>"Środki piorące i pielęgnacyjne", Strona 32</i> 2. Opróżnić pojemniki dozujące. → <i>"Czyszczenie szufladki na środki piorące", Strona 42</i>

Usterka	Przyczyna i rozwiązywanie problemów
Niedostateczna efektywność czyszczenia.	<p>3. Wyczyścić pojemniki dozujące.</p> <p>4. Ponownie napełnić pojemniki dozujące. → <i>"Napełnianie pojemnika dozującego:", Strona 36</i></p> <hr/> <p>Pojemniki dozujące inteligentnego systemu dozowania zostały napełnione niewłaściwym środkiem piorącym.</p> <p>1. Sprawdzić, czy użyto właściwego środka do prania. → <i>"Środki piorące i pielęgnacyjne", Strona 32</i></p> <p>2. Opróżnić pojemniki dozujące. → <i>"Czyszczenie szufladki na środki piorące", Strona 42</i></p> <p>3. Wyczyścić pojemniki dozujące.</p> <p>4. Ponownie napełnić pojemniki dozujące. → <i>"Napełnianie pojemnika dozującego:", Strona 36</i></p>
Funkcja Home Connect nie działa prawidłowo.	<p>Możliwe są różne przyczyny.</p> <p>▶ Wejść na www.home-connect.com.</p>
Brak połączenia z siecią domową.	<p>Wi-Fi jest wyłączone.</p> <p>▶ → <i>"Aktywacja Wi-Fi na urządzeniu", Strona 39</i></p> <hr/> <p>Wi-Fi jest aktywowane, ale nie można nawiązać połączenia z siecią domową.</p> <p>1. Upewnić się, że sieć domowa jest dostępna.</p> <p>2. Ponownie połączyć urządzenie z siecią domową. → <i>"Łączenie urządzenia z siecią domową (Wi-Fi) przy użyciu funkcji WPS", Strona 38</i> → <i>"Łączenie urządzenia z siecią domową (Wi-Fi) bez użycia funkcji WPS", Strona 38</i></p>
Z węża doprowadzającego wodę wycieka woda.	<p>Wąż doprowadzający wodę nie jest prawidłowo/stabilnie podłączony.</p> <p>1. Prawidłowo podłączyć wąż doprowadzający wodę. Podłączanie węża doprowadzającego wodę</p> <p>2. Dokręcić połączenie śrubowe.</p>
Z węża odprowadzającego wodę wycieka woda.	<p>Wąż odprowadzający wodę jest uszkodzony.</p> <p>▶ Wymienić uszkodzony wąż odprowadzający wodę.</p> <hr/> <p>Wąż odprowadzający wodę nie jest prawidłowo podłączony.</p> <p>▶ Prawidłowo podłączyć wąż odprowadzający wodę. Rodzaje przyłączy odpływu wody</p>

Usterka	Przyczyna i rozwiązywanie problemów
W urządzeniu wyczuwalne są nieprzyjemne zapachy.	Wilgoć i pozostałości środków piorących mogą sprzyjać rozwojowi bakterii. <ul style="list-style-type: none">▶ → "Czyszczenie bębna", Strona 41▶ Gdy urządzenie nie jest używane, drzwi i szufladkę na środki piorące pozostawić otwarte, aby pozostała woda mogła odparować.

19.1 Odblokowanie awaryjne

Odblokowanie drzwi

Wymaganie: Pompa wody jest opróżniona. → *Strona 43*

1. **UWAGA!** Wyciekająca woda może spowodować szkody materialne.
- ▶ Nie otwierać drzwi, dopóki w oknieku widoczna jest woda.

Pociągnąć odblokowanie awaryjne w dół przy pomocy narzędzia i puścić.

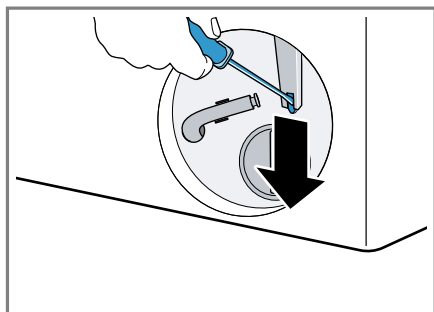

- ✓ Zamek drzwi jest odblokowany.
2. Założyć pokrywę serwisową i zatrasnąć.
3. Zamknąć pokrywę serwisową.

20 Transport, przechowywanie i utylizacja

W tym miejscu został opisany sposób przygotowywania urządzenia do transportu i przechowywania. Można tu również znaleźć informacje o sposobie utylizacji zużytych urządzeń.

20.1 Demontaż urządzenia

Uwaga: Rozszerzone informacje dotyczące użytkowania znajdują się na www.bosch-home.com lub dostępne są po zeskanowaniu kodu QR, znajdującego się na stronie tytułowej tej instrukcji obsługi.

1. Zakręcić zawór wody.
2. Opróżnianie węża doprowadzającego wodę.
3. Wyłączyć urządzenie.
4. Wyciągnąć wtyczkę urządzenia.
5. Spuścić wodę z pralki.
→ *"Czyszczenie pompy wody", Strona 43*
6. Odłączyć węże.
7. Opróżnić pojemniki dozujące.

20.2 Montaż zabezpieczeń transportowych

Urządzenie zabezpieczyć do transportu za pomocą zabezpieczeń transportowych, aby uniknąć uszkodzeń.

1. Usunąć 4 zaślepki śrubokrętem.

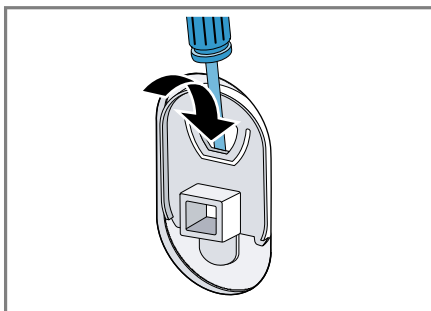

- Przechować zaślepki.
2. Zamontować 4 zabezpieczenia transportowe. Orientować się przy tym według opisu Demontaż zabezpieczeń transportowych i postępować w odwrotnej kolejności.

20.3 Ponowne uruchomienie urządzenia

- ▶ Szczegółowe informacje, patrz
→ *"Ustawianie i podłączenie", Strona 13*
→ *"Przed pierwszym użyciem", Strona 21.*

20.4 Utylizacja zużytego urządzenia

Przyjazna dla środowiska utylizacja urządzenia pozwala odzyskać wartościowe surowce.

OSTRZEŻENIE

Ryzyko uszczerbku na zdrowiu!

Dzieci mogą się zamknąć w urządzeniu i narazić się na śmiertelne niebezpieczeństwo.

- ▶ Nie ustawiać urządzenia za drzwiami, które mogą uniemożliwiać lub utrudniać otwieranie drzwiczek urządzenia.
- ▶ Odlączyć wtyczkę przewodu sieciowego zużytego urządzenia od gniazda sieciowego, a następnie przeciąć przewód sieciowy i zniszczyć zamek drzwi urządzenia, uniemożliwiając ich zamknięcie.

1. Odlączyć wtyczkę przewodu sieciowego od gniazda sieciowego.
2. Przeciąć przewód sieciowy.
3. Urządzenie utylizować zgodnie z przepisami o ochronie środowiska naturalnego.

Informacje o aktualnych możliwościach utylizacji można uzyskać od sprzedawcy lub w urzędzie miasta lub gminy.



To urządzenie jest oznaczone zgodnie z Dyrektywą Europejską 2012/09/UE oraz polską Ustawą z dnia 29 lipca 2005r. „O zużytym sprzęcie elektrycznym i elektronicznym” (Dz.U. z 2005 r. Nr 180, poz. 1495) symbolem przekreślonego kontenera na odpady. Takie oznakowanie informuje, że sprzęt ten, po okresie je-

go użytkowania nie może być umieszczany łącznie z innymi odpadami pochodzącymi z gospodarstwa domowego. Użytkownik jest zobowiązany do oddania go prowadzącym zbieranie zużytego sprzętu elektrycznego i elektronicznego. Prowadzący zbieranie, w tym lokalne punkty zbiórki, sklepy oraz gminne jednostka, tworzą odpowiedni system umożliwiający oddanie tego sprzętu. Właściwe postępowanie ze zużytym sprzętem elektrycznym i elektronicznym przyczynia się do uniknięcia szkodliwych dla zdrowia ludzi i środowiska naturalnego konsekwencji, wynikających z obecności składników niebezpiecznych oraz niewłaściwego składowania i przetwarzania takiego sprzętu.

21 Serwis

Jeśli użytkownik ma pytania dotyczące sposobu korzystania z urządzenia, nie potrafi samodzielnie usunąć zakłócenia albo urządzenie wymaga naprawy, powinien się zwrócić do naszego serwisu.

Istotne z punktu widzenia funkcjonalności oryginalne części zamienne zgodne z odpowiednim zarządzeniem w sprawie ekoprojektu dostępne są w naszym serwisie przez okres co najmniej 10 lat od daty wprowadzenia urządzenia na rynek na terenie Europejskiego Obszaru Gospodarczego.

Uwaga: W ramach warunków gwarancji producenckiej usługi serwisu są nieodpłatne.

Dokładne informacje na temat okresu i warunków gwarancji można uzyskać od naszego serwisu, od sprzedawcy urządzenia lub na naszej stronie internetowej.

Kontaktując się z serwisem należy podać numer produktu (E-Nr.) i numer fabryczny (FD) urządzenia.

Dane kontaktowe serwisu można znaleźć tutaj lub w dołączonym wykazie punktów serwisowych albo na naszej stronie internetowej.

21.1 Numer produktu (E-Nr) i numer fabryczny (FD)

Numer produktu (E-Nr) i numer fabryczny (FD) znajdują się na tabliczce znamionowej urządzenia.

Tabliczka znamionowa znajduje się zależnie od modelu:

- na wewnętrznej stronie drzwi.
- na wewnętrznej stronie kłapy konserwacyjnej.
- na tylnej stronie urządzenia.

Dane urządzenia i numer telefonu serwisu można zanotować oddzielnie, aby zapewnić sobie do nich szybki dostęp.

21.2 Gwarancja AQUA-STOP

Oprócz uprawnień gwarancyjnych w stosunku do sprzedawcy urządzenia wynikających z umowy sprzedaży i dodatkowo do naszej gwarancji producenckiej zapewniamy świadczenia odszkodowawcze w opisanych niżej sytuacjach.

- W razie wystąpienia szkód spowodowanych przez wodę wskutek usterki systemu AquaStop wypłacamy odszkodowania konsumentom prywatnym. W celu zabezpieczenia przed szkodami spowodo-

wanymi wyciekami wody urządzenie musi być ciągle podłączone do sieci elektrycznej.

- Gwarancja odszkodowawcza obowiązuje przez cały okres użytkowania urządzenia.
- Warunkiem skorzystania z uprawnień gwarancyjnych jest prawidłowe ustawienie i podłączenie urządzenia z systemem AquaStop w sposób zgodny z naszą instrukcją; obejmuje ona także prawidłowo zamontowane przedłużenie systemu AquaStop (oryginalne akcesoria dodatkowe). Nasza gwarancja nie obejmuje wadliwych przewodów dopływowych i armatur do poziomu przyłącza systemu AquaStop w zaworze wody.
- Urządzenia wyposażone w system AquaStop nie wymagają generalnie nadzorowania podczas pracy lub zabezpieczenia po pracy przez zamknięcie zaworu wody. Zawór wody należy zakręcać tylko w przypadku dłuższej nieobecności w mieszkaniu, np. kilkutygodniowego urlopu.

22 Parametry zużycia

Następujące informacje podane zostały zgodnie z dyrektywą Ekodesign UE. Podane wartości dla innych programów jako **Eco 40-60** są jedynie punktem odniesienia i zostały określone na podstawie obowiązującej normy EN60456. Automatyczna funkcja dozowania została w tym celu dezaktywowana. Wskazówka do testu porównawczego: deaktywować automatyczną funkcję dozowania, chyba, że jest ona przedmiotem testu.

Program	Załadunek (kg)	Czas trwania programu (h:min) ¹	Zużycie energii (kWh/cykl) ¹	Zużycie wody (l/cykl) ¹	Maksymalna temperatura (°C) 5 min ¹	Prędkość obrotowa wirnika (w obr./min) ¹	Wilgotność resztkowa (%) ¹
Eco 40-60 ²	9,0	3:44	0,940	65,0	43	1400	53,00
Eco 40-60 ²	4,5	2:53	0,340	49,0	29	1400	53,00
Eco 40-60 ²	2,5	2:53	0,190	34,0	25	1400	53,00
Bawełna 20°C	9,0	3:28	0,450	93,0	24	1400	53,00
Bawełna 40°C	9,0	3:28	1,200	93,0	44	1400	53,00
Bawełna 60°C	9,0	3:34	2,000	93,0	62	1400	53,00
Bawełna 40°C + Pranie wstępne	9,0	3:58	1,270	100,0	44	1400	53,00
Syntetyki 40°C	4,0	2:30	0,770	56,0	43	1200	29,00
Mix szybki 40°C	4,0	1:03	0,640	43,0	41	1400	52,00
Włna 30 °C	2,0	0:41	0,200	40,0	24	800	32,00

¹ Wartości rzeczywiste mogą odbiegać od podanych w zależności od ciśnienia wody, twardości wody i temperatury wody na wlocie, temperatury otoczenia, rodzaju, ilości zabrudzeń prania, używanego środka czyszczącego, wahań zasilania prądem i wybranych funkcji dodatkowych.

² Program kontrolny zgodnie z dyrektywą UE Ekodesign i dyrektywą UE o etykietach energetycznych do eksploatacji z zimną wodą (15°C).

23 Dane techniczne

Wysokość urządzenia	84,8 cm
Szerokość urządzenia	59,8 cm
Głębokość urządzenia	63,2 cm
Masa	73,5 kg ¹
Maksymalny wsad	9,0 kg
Napięcie sieciowe	220-240 V, 50 Hz
⇒ Minimalna wartość zabezpieczenia instalacji	10 A
Moc znamionowa	2300 W
Pobór mocy	<ul style="list-style-type: none"> ■ Tryb wyłączenia: 0,10 W ■ Urządzenie nie jest wyłączone: 0,50 W ■ Czas do momentu ustawienia się trybu gotowości w sieci (Wi-Fi): 5 min ■ Tryb czuwania przy podłączeniu do sieci (Wi-Fi): 1,50 W
Ciśnienie wody	<ul style="list-style-type: none"> ■ Co najmniej: 100 kPa (1 bar) ■ Maksymalnie: 1000 kPa (10 bar)

¹ Zależnie od wyposażenia urządzenia

Długość węża doprowadzającego wodę	150 cm
Długość węża odprowadzającego wodę	150 cm
Długość przewodu przyłączeniowego do sieci elektrycznej	160 cm

¹ Zależnie od wyposażenia urządzenia

Ten produkt zawiera źródła światła klasy energetycznej F. Źródła światła są dostępne jako część zamienna i mogą być wymieniane tylko przez przeszkolony i wykwalifikowany personel.

Więcej informacji na temat posiadanego modelu można znaleźć w Internecie na <https://eprel.ec.europa.eu/>¹. Ten adres internetowy zawiera link do oficjalnej unijnej bazy danych produktów EPREL. Należy się tu zastosować do wskazówek dotyczących wyszukiwania modeli. Identyfikator modelu wynika ze znaków poprzedzających ukośnik w numerze produktu (E-Nr.) na tabliczce znamionowej. Alternatywnie identyfikator modelu można znaleźć w pierwszym wierszu etykiety energetycznej UE.

24 Deklaracja zgodności

Robert Bosch Hausgeräte GmbH oświadcza niniejszym, że urządzenie obsługujące Home Connect spełnia

¹ Dotyczy tylko krajów Europejskiego Obszaru Gospodarczego

istotne wymagania oraz pozostałe właściwe postanowienia dyrektywy 2014/53/EU.

Pełny tekst deklaracji zgodności RED jest dostępny w Internecie pod adresem www.bosch-home.com na stronie poświęconej urządzeniu w zakładce zawierającej dokumenty dodatkowe.



2,4-GHz-pasmo (2400–2483,5 MHz):
maks. 100 mW

5-GH-pasmo (5150–5350 MHz +
5470–5725 MHz): maks. 100 mW

	BE	BG	CZ	DK	DE	EE	IE	Is	ES
	FR	HR	IT	CY	LI	LV	LT	LU	HU
	MT	NL	AT	PL	PT	RO	SI	SK	FI
	SE	NO	CH	TR	IS	UK (NI)			

Sieć bezprzewodowa 5 GHz (Wi-Fi): Wyłącznie do użytku wewnątrz pomieszczeń.

AL	BA	MD	ME	MK	RS	UK	UA
----	----	----	----	----	----	----	----

Sieć bezprzewodowa 5 GHz (Wi-Fi): Wyłącznie do użytku wewnątrz pomieszczeń.



A series of horizontal lines for writing, starting from the top right of the pencil icon and extending across the width of the page. The lines are evenly spaced and cover most of the page's height.



Thank you for buying a Bosch Home Appliance!

Register your new device on MyBosch now and profit directly from:

- **Expert tips & tricks for your appliance**
- **Warranty extension options**
- **Discounts for accessories & spare-parts**
- **Digital manual and all appliance data at hand**
- **Easy access to Bosch Home Appliances Service**

Free and easy registration – also on mobile phones:

www.bosch-home.com/welcome

BOSCH
HOME APPLIANCES
SERVICE

Looking for help? You'll find it here.

Expert advice for your Bosch home appliances, help with problems or a repair from Bosch experts.

Find out everything about the many ways Bosch can support you:

www.bosch-home.com/service

Contact data of all countries are listed in the attached service directory.

Robert Bosch Hausgeräte GmbH

Carl-Wery-Straße 34

81739 München

GERMANY

www.bosch-home.com



9001605487 (011028)

pl