



快速便利：
擁有洗碗機所需
的一切操作說明...
但第一次使用前，
仍請仔細閱讀安裝和使用說明書！

1

設定水質軟化裝置*

向自來水公司詢問水硬度值且填入...

水質硬度值 °dH	硬度範圍	mmol/l	設定值
0-6	軟	0-1.1	0-6
7-8	軟	1.2-1.4	7-8
9-10	中	1.5-1.8	9-10
11-12	中	1.9-2.1	11-12
13-16	中	2.2-2.9	13-16
17-21	硬	3.0-3.7	17-21
22-30	硬	3.8-5.4	22-30
31-50	硬	5.5-8.9	31-50

* 只有在第一次洗滌或者以前水質發生變化時

很快就解決了...

然後這樣設定

- 打開電源開關
 - 按下資訊鍵 3 秒，直到在上部顯示視窗中出現以下文本：
使用 <> 翻頁
使用 + 進行設置
設置 3 秒離開。
 - 一直按 > 鍵，直到在上部顯示視窗中顯示水質硬度。
 - 使用設置鍵 + 進行設置。
 - 按下資訊鍵 3 秒。
- 新設定值已由機器儲存。

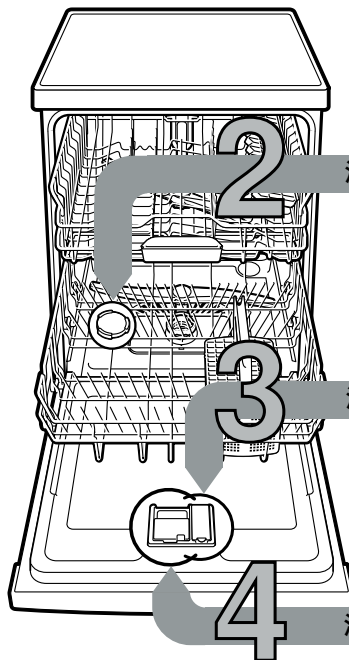

2 添加軟化鹽

可溶解石灰質 (設定值為“0”時，便不需要!) ...

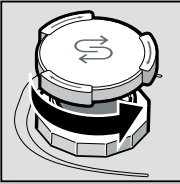

將蓋子旋開。

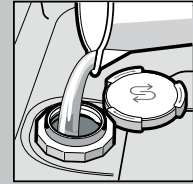

只有在第一次洗滌以前，軟化鹽槽需要用水倒滿。

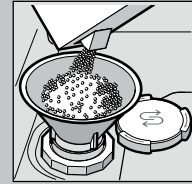

添加軟化鹽 (切勿添加洗滌劑!)

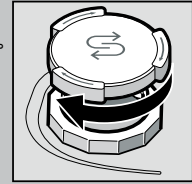

將蓋子關上。立即開始洗滌。

3 添加光潔劑

使餐具光潔明亮...

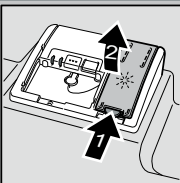

按下標記1，提升蓋子2。

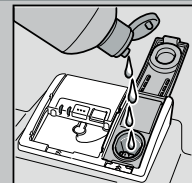

倒入光潔劑

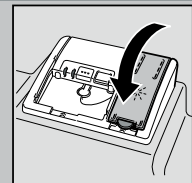

將蓋子關上。咔嚓!

4 添加洗滌劑

髒污程度高，洗滌劑量變大...

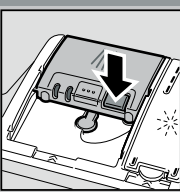

需要時打開蓋子 (觸按按鈕)。

注意，多效合一產品不適用於所有洗滌程序，請遵守生產廠家的說明。

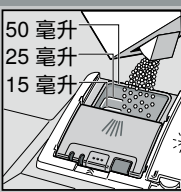
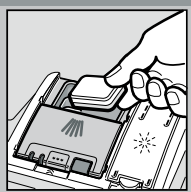

洗滌劑只要倒入乾燥的洗滌劑槽中。

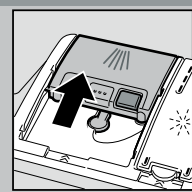

推入以關上蓋子再按壓，會發出撲通聲!

5 開機

6 選擇洗程

快速、節能或強力...

洗衣程式概覽

本一覽表列舉所有可能會出現的洗滌程序，適於您機型的程序，請參考機器操作面板。
洗滌資料為依據歐洲標準 EN 60436 測得的實驗室測量值。與實際使用中的情形可能會有差異
* 只有標準餐具量的一半
** 不適用於夜間使用的程式：延長執行時間，非常安靜。

	自動 65° / 75°	自動 45° / 65°	Eco 50°	靜音 ** 50°	Super 60°	Express 45°	玻璃 40°	自動 35° / 45°	Favourite	洗碗機保養
時間計小時：分鐘	2:20-2:45	1:50-3:00	4:05	4:10	2:40	0:55*	1:55-2:05	1:55-2:10	0:15	2:10-2:25
用電量以千瓦/小時計	1,100-1,320	0,680-1,200	0,760	0,800	1,370	0,780	0,780-0,800	0,750-0,860	0,050	1,130-1,450
用水量以公升計	9,5-13,3	7,6-15,4	9,5	10,4	12,5	10,2	11,1-13,7	11-13,6	4	13-15,2

啟動洗程 開始...

8 關機 一切順利...

有關可能的附加功能說明，請參閱您的使用說明書。



維護與保養

濾塞

...檢查，
必要時應清理。

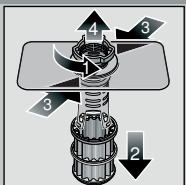

轉動過濾裝置圓筒，
取出過濾裝置 ...

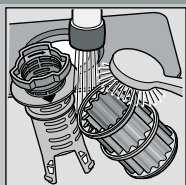

在流動水下沖洗 ...

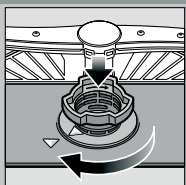

裝上 ...

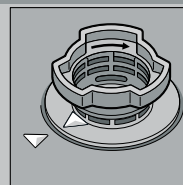

將過濾裝置旋緊，
注意標記!

清理排水幫浦

- 拔出電源插頭。
- 拿出濾塞且將水汲出。
- 拔下蓋罩 (A)。
- 檢查葉輪部位有沒有雜質。
- 將蓋罩插入好到發出嗶合聲為止 (B)。
- 裝上濾塞。

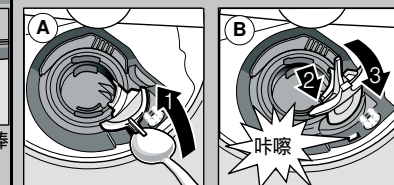

沖水棒

...去除堵塞物、
沉澱物

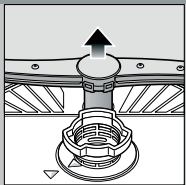

將下沖水棒向上拉 ...

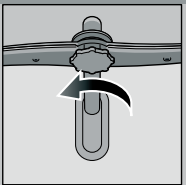

旋下上沖水棒 ...

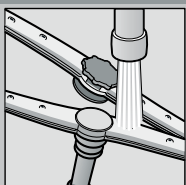

在流動水下
(必要時可用牙籤)
清理噴孔 ...

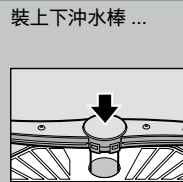

裝上下沖水棒 ...

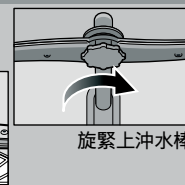

旋緊上沖水棒

日常發生的輕微故障，使用者大多能自行解決 ...

... 如此可以確保洗碗機立即再次使用!

參閱使用說明書以了解更多提示說明

故障	可能的原因	解決辦法
指示燈 E3200 和 亮起	水龍頭裝置阻塞或沉積石灰質 進水管未連接	<ul style="list-style-type: none"> ▶ 打開水龍頭裝置。 ▶ 1. 旋下進水管， 2. 清理進水管中的三重殘渣濾網， 3. 進水水龍頭打開時， 供水水流量必須至少為 10 公升/分鐘。 供水流量較低時， 應更換水龍頭裝置。 ▶ 鋪設進水管時請勿彎折。 ▶ 連接進水管。 (參閱使用說明書中的「進水連接」章節)。
指示燈 E9240	三重殘渣濾網變髒或阻塞	▶ 清理三重殘渣濾網 (參閱以上說明)。
指示燈 E6103 和 亮起	排水管堵塞或彎折 未安裝排水幫浦蓋罩	<ul style="list-style-type: none"> ▶ 鋪設排水管時請勿彎折。 ▶ 安裝蓋罩 (參見以上說明)。
指示燈 E6102 和 亮起	排水幫浦阻塞	▶ 清理排水幫浦 (參閱以上說明)。
其他故障指示燈 Exxxx 亮起	機器發生技術故障	<ul style="list-style-type: none"> ▶ 請與客戶服務聯絡 (告知故障指示燈)。 ▶ 斷開機器。 關閉水龍頭。 ▶ 關機再開機或者取消洗程 (參閱「取消洗程」章節)。
機器內還留有殘餘水	洗程尚未結束	▶ 關機再開機或者取消洗程 (參閱「取消洗程」章節)。
刀叉筷子有鏽斑	刀叉筷子抗鏽性不足 硬質刀刃往往會出現此問題 外部鏽斑	<ul style="list-style-type: none"> ▶ 使用適合在洗碗機中洗滌的刀叉筷子。 ▶ 請勿在洗碗機中洗滌容易生鏽的餐具。

故障	可能的原因	解決辦法
餐具未洗乾淨 餐具上留有沙子 或顆粒狀的殘留物	<ul style="list-style-type: none"> 餐具互相緊靠在一起或堆疊在一起 洗滌劑不足 洗程選擇不當 沖水棒噴嘴孔阻塞 三重殘渣濾網變髒，未固定妥當 沖水棒轉動受阻 	<ul style="list-style-type: none"> ▶ 擺放餐具時應分散擺放， 避免靠在一起。 ▶ 注意洗滌劑製造商的說明。 ▶ 選擇比較強力的洗程。 ▶ 清理沖水棒 (參閱以上說明)。 ▶ 清理三重殘渣濾網 (參閱以上說明)。 ▶ 擺放餐具時應注意 不要妨礙沖水棒的轉動。
水漬和彩虹斑痕	光潔劑釋放量太高/太低	<ul style="list-style-type: none"> ▶ 出現彩虹斑痕時：調低釋放量。 ▶ 出現水漬或石灰質水漬時： 調高釋放量。
餐具未乾	光潔劑 使用的多效合一洗滌劑 使烘乾效果變差。 機器設定	<ul style="list-style-type: none"> ▶ 調高釋放量。 請改用其他產品。 ▶ 使用光潔劑。 ▶ 啟動加強烘乾 (視型號而定)
餐具上有乳白色的沉澱物 (可除去)	水質軟化系統設定錯誤； 軟化鹽已用盡	<ul style="list-style-type: none"> ▶ 請正確設定水質軟化系統。 ▶ 添加軟化鹽。
餐具上有乳白色的沉澱物， 玻璃杯變得混濁/霧化 (無法去除)	玻璃杯不適合用洗碗機洗滌。	▶ 請使用適合洗碗機洗滌的玻璃杯。
		▶ 請使用含有玻璃製品保護成分的洗滌劑。
塑膠餐具/餐具變色	洗滌劑不足 食物色素造成的變色 (例如蕃茄醬)	<ul style="list-style-type: none"> ▶ 注意洗滌劑製造商的說明。 ▶ 變色對身體健康無害； 經過幾次洗程後，顏色將慢慢褪去。

終止程序 ...

正確擺放餐具 ...

洗程進行時，
按住 按鈕約
4 秒 (重設)。



顯示視窗顯示：
已中斷程式。



洗程會持續約一分鐘。
顯示視窗顯示：
完成。
關閉電源開關。

依據使用說明書擺放適合用洗碗機洗滌的餐具 (請勿洗滌因灰粉、蠟、潤滑脂、
油漆或黏貼標籤等變髒的餐具；大塊果醬、乳製品或其它殘留食物應先大致去除)，
同時要檢查，沖水棒是否轉動不受阻礙