



BOSCH

Enregistrez
votre nouvel
appareil sur MyBosch dès
maintenant et bénéficiez
d'avantages gratuits :
[bosch-home.com/
welcome](http://bosch-home.com/welcome)



Sèche-linge

WTW87680CH

fr Notice d'utilisation et d'installation

Votre nouveau sèche-linge

Vous avez choisi un sèche-linge de la marque Bosch.

Prenez quelques minutes pour consulter cette documentation et découvrir les avantages de votre sèche-linge.

Conformément à la politique de qualité de la marque Bosch, nous soumettons chaque sèche-linge qui quitte notre usine à des contrôles minutieux afin de garantir son bon état et son bon fonctionnement.

Pour plus d'informations sur nos produits, nos accessoires, nos pièces de rechange et nos services, consultez notre site Internet www.bosch-home.com ou adressez-vous à nos centres de service après-vente.

Dans le cas où les notices d'installation et d'utilisation décrivent plusieurs modèles, les différences sont clairement spécifiées le cas échéant.



Ne mettez ce sèche-linge en service qu'après avoir lu cette Notice d'utilisation et d'installation!

Règles de présentation

Avertissement !

L'association de ce symbole et de ce mot indique une situation potentiellement dangereuse. En cas de non-observation, risques de blessures voire de mort.

Attention !

Ce mot indique une situation potentiellement dangereuse. En cas de non-observation, risques de dégâts matériels et/ou d'atteinte à l'environnement.

Remarque/astuce

Indications permettant d'utiliser l'appareil au mieux et autres informations utiles.

1. 2. 3. / a) b) c)



Les séquences d'opérations sont indiquées par des chiffres ou des lettres.

■ / -

Les listes sont matérialisées par des puces ou des tirets.

Table des matières

 Destination de l'appareil	4	Modification de programme ou retrait du linge	32
 Consignes de sécurité	5	Annulation de programme	32
Enfants/personnes/animaux domestiques	5	Fin de programme	33
Installation	7	Retrait du linge et extinction de l'appareil	33
Commande	9	Vidage du réservoir d'eau de condensation	33
Nettoyage/maintenance	12	Retrait des peluches	34
 Conseils pour économiser de l'énergie	14	 Réglages de l'appareil	36
 Installation et raccordement de l'appareil	14	Sécurité enfants	36
Contenu de la livraison	14	Séchage silencieux	36
Installation de l'appareil	15	Adapter les réglages de l'appareil	36
Raccordement de l'appareil	17	 Dériver l'eau de condensation	39
Avant la première utilisation	18	 Nettoyage et entretien	42
Accessoires en option	18	Nettoyage de l'appareil	42
 Notice succincte	19	Nettoyage du capteur d'humidité	43
 Présentation de l'appareil	20	Nettoyage du filtre du réservoir de condensation	43
Aperçu de l'appareil	20	Nettoyer l'unité	44
Bandeau	21	 Entretien de l'appareil	46
 Affichage	22	Préparation de l'entretien de l'appareil	47
 Tableau des programmes	25	Effectuer un entretien simple de l'appareil	49
 Réglages du programme	27	Réaliser un entretien intensif de l'appareil	50
 Linge	29	 Aide pour l'appareil	54
Préparation du linge	29	 Transport de l'appareil	56
Tri du linge	30	 Valeurs de consommation	57
 Utilisation de l'appareil	31	Tableau des valeurs de consommation	57
Introduction du linge et allumage de l'appareil	31	Programme le plus efficace pour les textiles en coton	57
Réglage d'un programme	32		
Lancement d'un programme	32		
Déroulement du programme	32		

	Données techniques	58
	Mise au rebut.	58
	Service après-vente	59

Destination de l'appareil

- Cet appareil est destiné uniquement à un usage domestique privé.
- N'installez pas et n'utilisez pas cet appareil dans un endroit susceptible d'être soumis au gel, ni à l'extérieur. Cet appareil risque d'être endommagé si l'eau résiduelle qu'il contient gèle. Si les tuyaux gèlent, ils peuvent se fissurer/éclater.
- Cet appareil doit uniquement être utilisé pour sécher et rafraîchir du linge domestique, composé d'articles ayant été lavés à l'eau et adaptés au sèche-linge (se référer à leur étiquette). L'utilisation de l'appareil à d'autres fins est en dehors de la portée de son application prévue et est interdite.
- Cet appareil est destiné à être utilisé jusqu'à une altitude de 2000 mètres.

Avant de mettre l'appareil sous tension :

Vérifiez que l'appareil ne présente aucun endommagement visible. Ne mettez pas l'appareil en service s'il est endommagé. En cas de problème, contactez votre revendeur spécialisé ou notre service après-vente.

Lisez et observez les notices de montage et d'utilisation, ainsi que toutes les autres informations fournies avec cet appareil.

Conservez soigneusement ces documents. Ils pourront vous être utiles par la suite ou servir aux utilisateurs suivants.

Consignes de sécurité

Les informations de sécurité et les mises en garde ci-après contribuent à vous protéger contre des blessures éventuelles et à prévenir des dégâts matériels à votre environnement.

Cependant, il importe de prendre les précautions nécessaires et d'agir avec le plus grand soin lors de l'installation, de la maintenance, du nettoyage et de l'utilisation de l'appareil.

Enfants/personnes/animaux domestiques

Mise en garde Danger de mort !

Les enfants ou personnes qui ne sont pas à même d'évaluer les risques liés à l'utilisation de l'appareil risquent de se blesser ou de mettre leur vie en danger. Veuillez par conséquent noter ce qui suit :

- L'appareil peut être utilisé par des enfants âgés de plus de 8 ans, des personnes présentant des capacités physiques, sensorielles ou mentales réduites, des personnes peu expérimentées ou possédant peu de connaissances, pour autant qu'elles soient supervisées ou qu'elles aient bénéficié d'instructions concernant l'utilisation de l'appareil en toute sécurité et qu'elles aient compris les risques potentiels liés à l'utilisation de l'appareil.
- Les enfants ne doivent pas jouer avec cet appareil.
- N'autorisez pas les enfants à nettoyer ou effectuer la maintenance de cet appareil sans surveillance.
- Ne laissez pas les enfants de moins de 3 ans ni les animaux domestiques s'approcher de cet appareil.
- Ne laissez pas l'appareil sans surveillance quand des enfants ou d'autres personnes qui ne peuvent pas évaluer les risques se trouvent dans le voisinage.

 **Mise en garde**
Danger de mort !

Les enfants peuvent s'enfermer eux-mêmes à l'intérieur de l'appareil et mettre ainsi leur vie en danger.

- Ne placez pas l'appareil derrière une porte car elle pourrait obstruer le hublot de l'appareil ou empêcher son ouverture complète.
- Dès qu'un appareil est arrivé en fin de vie, tirez la fiche principale de la prise **avant** de sectionner le câble principal, ensuite détruisez le verrou du hublot de l'appareil.

 **Mise en garde**
Risque d'asphyxie !

En autorisant les enfants à jouer avec l'emballage/film plastique ou composants d'emballage, ils risquent de s'y empêtrer ou de les mettre sur leur tête et de s'étouffer. Gardez l'emballage, le film plastique et les composants d'emballage hors de portée des enfants.

 **Mise en garde**
Risque d'empoisonnement !

Les lessives et les produits d'entretien peuvent entraîner un empoisonnement en cas d'ingestion.

Si vous avalez ces derniers par accident, consultez immédiatement un médecin. Rangez les lessives et les produits d'entretien hors de portée des enfants.

 **Mise en garde**
Irritation de la peau/des yeux !

Le contact avec des lessives ou des produits d'entretien peut provoquer des irritations des yeux/de la peau.

Rincez-vous abondamment les yeux/la peau s'ils entrent en contact avec de la lessive ou des produits d'entretien. Rangez les lessives et les produits d'entretien hors de portée des enfants.

Installation

⚠ Mise en garde **Risque de choc électrique/** **d'incendie/de dommage** **matériel/de dommage à** **l'appareil !**

Si l'appareil n'est pas correctement installé, cela peut aboutir à une situation dangereuse. Assurez-vous de ce qui suit :

- La tension principale sur la prise de courant doit correspondre à la tension nominale spécifiée sur l'appareil (plaque signalétique). Les charges connectées et les fusibles requis sont spécifiés sur la plaque signalétique.
- L'alimentation de l'appareil électroménager ne doit pas provenir d'un mécanisme de commutation externe comme un minuteur, ni être raccordé à un circuit mis régulièrement sous tension ou hors tension par une compagnie d'électricité.
- La prise secteur et la prise à contact de protection doivent correspondre et le système de mise à la terre doit être correctement installé.
- L'installation doit être pourvue d'une section transversale adéquate.

- La prise secteur doit être librement accessible à tout moment. Si cela n'est pas possible, afin de respecter les règles de sécurité en vigueur, un interrupteur (sectionnement de tous les pôles) doit être intégré dans l'installation fixe en conformité avec les prescriptions d'installation électrique.
- Si vous utilisez un disjoncteur différentiel à courant résiduel, utilisez uniquement un disjoncteur portant le marquage suivant : . La présence de ce marquage est le seul moyen d'être sûr que l'appareil satisfait à tous les règlements en vigueur.

⚠ Mise en garde **Risque de choc électrique/** **d'incendie/de dommage** **matériel/de dommage à** **l'appareil !**

L'altération ou la détérioration du câble principal de l'appareil peut entraîner une décharge électrique, un court-circuit ou un incendie en raison d'une surchauffe.

Le câble principal ne doit pas être plié, écrasé ou modifié et ne doit pas entrer en contact avec des sources de chaleur.

⚠ Mise en garde
Risque d'incendie/de
dommage matériel/de
dommage à l'appareil !

L'utilisation de rallonges ou de blocs multiprises peut provoquer un incendie en raison d'une surchauffe ou d'un court-circuit.

Branchez directement l'appareil sur une prise mise à la terre correctement installée.

N'utilisez pas de rallonges, de blocs multiprises, ni de coupleurs à plusieurs voies.

⚠ Mise en garde
Risque de blessure/de
dommage matériel/de
dommage à l'appareil !

- L'appareil risque de vibrer ou de bouger en cours de fonctionnement, et donc de provoquer des blessures ou des dommages matériels. Placez l'appareil sur une surface propre, plane et solide, en utilisant un niveau à bulle pour vous guider, nivelez l'appareil à l'aide des pieds à visser.

- Le placement incorrect (empilement) de l'appareil sur un lave-linge peut entraîner des blessures, des dommages matériels et/ou des dommages à l'appareil. Si l'appareil doit être placé sur un lave-linge, celui-ci doit au moins présenter les mêmes profondeur et largeur que l'appareil et doit être fixé en place à l'aide du kit de raccordement approprié s'il est disponible. → *Page 18* L'appareil DOIT être fixé à l'aide de ce kit de raccordement. Il est interdit d'empiler l'appareil d'une autre manière.
- Si vous saisissez l'appareil par des parties saillantes quelconques (par ex. le hublot de l'appareil) en vue de le soulever ou de le déplacer, ces parties risquent de se briser et de vous blesser. Ne saisissez pas l'appareil par ses parties saillantes pour le déplacer.

⚠ Mise en garde
Risque de blessure !

- Cet appareil est très lourd. Vous risquez de vous blesser en le soulevant. Ne soulevez pas l'appareil vous-même.

- L'appareil présente des arêtes vives sur lesquelles vous risquez de vous couper les mains.
Ne saisissez pas l'appareil par ses arêtes vives. Portez des gants de protection pour le soulever.
- Les flexibles et les câbles principaux peuvent constituer un danger de trébuchement et provoquer des blessures s'ils ne sont pas correctement acheminés.
Acheminez les tuyaux et les câbles de manière à ce qu'ils ne présentent pas de risque de trébuchement.

Commande

Mise en garde **Risque d'explosion /** **d'incendie !**

Le linge qui est entré en contact avec des solvants, de l'huile, de la cire, des produits éliminant la cire, de la peinture, de la graisse ou des détachants, risque de prendre feu lorsqu'il est séché dans la machine, voire même provoquer l'explosion de l'appareil. Veuillez donc prendre en compte ce qui suit :

- Bien rincer le linge avec de l'eau chaude et de la lessive avant de le sécher dans la machine.

- Ne pas placer de linge dans l'appareil pour le sécher s'il n'a pas été lavé auparavant.
- Ne pas utiliser l'appareil si des produits chimiques ont été utilisés pour nettoyer le linge.

Mise en garde **Risque d'explosion/** **d'incendie !**

- Des résidus restés dans le filtre à peluches risquent de prendre feu en cours de séchage, voir même de provoquer un incendie ou une explosion de l'appareil. Nettoyez régulièrement le filtre à peluches.
- Certains objets risquent de prendre feu en cours de séchage, voir même de provoquer l'incendie ou l'explosion de l'appareil. Enlever tous les briquets ou allumettes des poches des articles de linge.
- De la poussière de charbon ou de farine autour de l'appareil peuvent provoquer une explosion. S'assurer que la zone autour de l'appareil est propre lorsque celui-ci fonctionne.

⚠ Mise en garde
Risque d'incendie/de
dommage matériel/de
dommage à l'appareil !

L'appareil contient du R290, un produit réfrigérant qui est inoffensif pour l'environnement mais inflammable.

Éloigner de l'appareil toute source de flamme nue ou d'inflammation.



⚠ Mise en garde
Risque d'incendie /
de dommage matériel /
de dommage à l'appareil !

Si le programme est terminé avant que le cycle de séchage ne soit fini, le linge ne refroidit pas suffisamment et risque de prendre feu ou de provoquer des dommages matériels ou d'endommager l'appareil.

- Au cours de la dernière phase du cycle de séchage, le linge dans le tambour n'est pas chauffé (cycle de refroidissement). Ceci a pour effet que le linge reste à une température à laquelle il n'est pas endommagé.

- Ne pas éteindre l'appareil avant que le cycle de séchage ne soit terminé sauf si vous enlevez immédiatement tous les articles de linge du tambour immédiatement et les étalez (pour dissiper la chaleur).

⚠ Mise en garde
Risque d'empoisonnement /
de dommage matériel !

L'eau de condensation n'est pas potable et peut être souillée par des peluches. L'eau de condensation souillée peut être dangereuse pour la santé et aussi causer des dommages matériels. Ne pas la boire ni la réutiliser.

- ⚠ Mise en garde**
Risque d'empoisonnement !
- Des fumées toxiques peuvent être refoulées par des agents de nettoyage qui contiennent des solvants, par ex. du solvant de nettoyage. N'utilisez aucun agent de nettoyage contenant des solvants.

Mise en garde **Risque de blessure !**

- Si vous placez tout votre poids/vous asseyez sur le hublot de l'appareil lorsque celui-ci est ouvert, l'appareil risque de basculer et de provoquer des blessures. Ne vous appuyez pas de tout votre poids sur le hublot de l'appareil lorsqu'il est ouvert.
- Si vous grimpez sur l'appareil, le plan de travail risque de casser et de provoquer des blessures. Ne grimpez pas sur l'appareil.
- Vous risquez de blesser vos mains si vous les introduisez dans le tambour pendant qu'il tourne encore. Patientez jusqu'à ce que le tambour s'arrête de tourner.

Attention ! **Domage matériel / dommage à l'appareil**

- Si la quantité de linge dans l'appareil excède la capacité de charge maximum, l'appareil risque de ne pas pouvoir fonctionner correctement. Cela peut également provoquer un dommage matériel ou endommager l'appareil. Ne pas dépasser la capacité de charge maximum de linge sec. S'assurer de respecter les capacités de charge maximum spécifiées pour chacun des programmes.
→ *Page 25*
- L'appareil risque d'être endommagé si vous utilisez celui-ci sans système de récupération des peluches (filtre, crible à peluches selon les spécifications de l'appareil) ou si ce système est incomplet ou défectueux. N'utilisez pas l'appareil sans crible à peluches, ni avec un crible incomplet ou défectueux.
- Des objets légers tels que cheveux et peluches risquent d'être aspirés dans l'entrée d'air lorsque l'appareil est en fonctionnement. Éloignez ceux-ci de l'appareil.

- De la mousse et du caoutchouc mousse risquent de se déformer et de fondre s'ils sont séchés dans l'appareil
Ne pas sécher dans l'appareil des articles de linge qui contiennent de la mousse ou du caoutchouc mousse.
- Si vous versez une mauvaise quantité de lessive ou de produit de nettoyage dans l'appareil, vous risquez d'endommager le matériel ou l'appareil.
Utilisez des lessives/produits d'entretien/agents de nettoyage et adoucissants conformément aux instructions du fabricant.
- En cas de surchauffe de l'appareil, celui-ci risque de ne pas pouvoir fonctionner correctement, ou cela peut provoquer des dommages matériels ou endommager l'appareil.
S'assurer que l'entrée d'air de l'appareil ne soit jamais obstruée lorsque l'appareil fonctionne et que la zone autour de l'appareil soit ventilée de manière adéquate.

Nettoyage/maintenance

Mise en garde **Danger de mort !**

Cet appareil fonctionne à l'électricité. Il existe un danger d'électrocution si vous entrez en contact avec des composants se trouvant sous tension. Veuillez par conséquent noter ce qui suit :

- Mettez l'appareil hors tension. Débranchez l'appareil du secteur (retirez la prise).
- Ne tenez jamais la prise de courant les mains mouillées.
- Pour retirer la fiche secteur de la prise de courant, tenez toujours la fiche elle-même et jamais le câble principal, sinon vous risquez d'endommager ce dernier.
- N'entrez pas de modifications techniques sur l'appareil ou ses équipements.
- Les réparations et autres travaux sur l'appareil doivent être effectués uniquement par notre service après-vente ou par un électricien. Ceci s'applique également pour le remplacement du câble principal (si nécessaire).
- Des câbles principaux de rechange peuvent être commandés auprès de notre service après-vente.

⚠ Mise en garde**Risque d'empoisonnement !**

Des fumées toxiques peuvent être refoulées par des agents de nettoyage qui contiennent des solvants, par ex. du solvant de nettoyage.

N'utilisez aucun agent de nettoyage contenant des solvants.

⚠ Mise en garde**Risque de choc électrique/de dommage matériel/de dommage à l'appareil !**

La pénétration d'humidité dans l'appareil peut provoquer un court-circuit.

N'utilisez pas d'appareil à pression ni d'appareil à vapeur, de tuyau, ni de pistolet pulvérisateur pour nettoyer votre appareil.

⚠ Mise en garde**Risque de blessure/de dommage matériel/de dommage à l'appareil !**

L'utilisation de pièces de rechange ou d'accessoires d'une autre marque peut s'avérer dangereuse et provoquer des dommages matériels ou endommager l'appareil.

Pour des raisons de sécurité, utilisez uniquement des pièces de rechange et des accessoires d'origine.

Attention !**Dommage matériel/dommage à l'appareil**

Des agents de nettoyage et des agents de prétraitement du linge (par ex. produit éliminant les taches, sprays de pré-lavage, etc.) risquent de causer des dommages s'ils entrent en contact avec les surfaces de l'appareil. Veuillez par conséquent noter ce qui suit :

- Évitez que ces agents n'entrent en contact avec les surfaces de l'appareil.
- N'utilisez rien d'autre que de l'eau et un chiffon doux et humide pour nettoyer l'appareil.
- Éliminez toute lessive, spray et autres résidus immédiatement.

Conseils pour économiser de l'énergie

- Essorez le linge avant de le faire sécher. Cela permet de raccourcir la durée du programme et de baisser la consommation d'énergie.
- Chargez l'appareil avec une quantité de charge maximale du programme.

Remarque : Le dépassement de la quantité de charge maximale prolonge la durée du programme et augmente la consommation d'énergie.

- Utilisez l'appareil dans une pièce ventilée et dégagez l'entrée d'air de l'appareil afin de garantir l'échange d'air.
- Retirez régulièrement les peluches présentes dans l'appareil. Si des peluches subsistent dans l'appareil, la durée du programme est prolongée et la consommation d'énergie, plus élevée.
- Si vous n'utilisez pas l'appareil pendant un certain temps avant le départ du programme ou après la fin d'un programme, l'appareil passe automatiquement en mode d'économie d'énergie. L'affichage et les voyants lumineux s'éteignent au bout de quelques minutes et  (Départ/Pause) clignote. Pour mettre fin au mode économie d'énergie, utilisez de nouveau l'appareil, par ex. ouvrez et refermez le hublot.
- Si vous n'utilisez pas l'appareil en mode économie d'énergie pendant davantage de temps, l'appareil s'éteint automatiquement.

Installation et raccordement de l'appareil

Contenu de la livraison

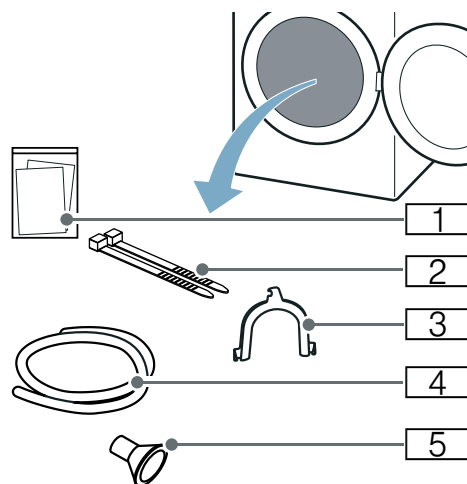

- 1 Documentation (par ex. Notice d'utilisation et d'installation)
- 2 Matériel de fixation
- 3 Coude pour la fixation du tuyau d'évacuation
- 4 Tuyau d'évacuation
- 5 Adaptateur de raccordement

1. Retirez entièrement les emballages et les sachets de l'appareil.
2. Ouvrez le hublot.
3. Retirez tous les accessoires du tambour.

Vous pouvez à présent installer et raccorder l'appareil.

Attention ! **Appareil endommagé et dommages matériels**

Les objets qui restent dans le tambour et qui ne sont pas destinés au fonctionnement de l'appareil peuvent occasionner des dommages matériels ou de l'appareil.

Retirez ces objets ainsi que tous les accessoires du tambour.

Installation de l'appareil

⚠ Mise en garde **Danger de mort !**

Les enfants peuvent s'enfermer eux-mêmes à l'intérieur de l'appareil et mettre ainsi leur vie en danger.

- Ne placez pas l'appareil derrière une porte car elle pourrait obstruer le hublot de l'appareil ou empêcher son ouverture complète.
- Dès qu'un appareil est arrivé en fin de vie, tirez la fiche principale de la prise **avant** de sectionner le câble principal, ensuite détruisez le verrou du hublot de l'appareil.

⚠ Mise en garde **Risque d'explosion/d'incendie !**

De la poussière de charbon ou de farine autour de l'appareil peuvent provoquer une explosion. S'assurer que la zone autour de l'appareil est propre lorsque celui-ci fonctionne.

⚠ Mise en garde **Risque d'incendie/de dommage matériel/de dommage à l'appareil !**

L'appareil contient du R290, un produit réfrigérant qui est inoffensif pour l'environnement mais inflammable. Éloigner de l'appareil toute source de flamme nue ou d'inflammation.



⚠ Mise en garde **Risque de blessure/de dommage matériel/de dommage à l'appareil !**

- L'appareil risque de vibrer ou de bouger en cours de fonctionnement, et donc de provoquer des blessures ou des dommages matériels. Placez l'appareil sur une surface propre, plane et solide, en utilisant un niveau à bulle pour vous guider, nivelez l'appareil à l'aide des pieds à visser.
 - Le placement incorrect (empilement) de l'appareil sur un lave-linge peut entraîner des blessures, des dommages matériels et/ou des dommages à l'appareil. Si l'appareil doit être placé sur un lave-linge, celui-ci doit au moins présenter les mêmes profondeur et largeur que l'appareil et doit être fixé en place à l'aide du kit de raccordement approprié s'il est disponible. → *Page 18*
- L'appareil DOIT être fixé à l'aide de ce kit de raccordement. Il est interdit d'empiler l'appareil d'une autre manière.
- Si vous saisissez l'appareil par des parties saillantes quelconques (par ex. le hublot de l'appareil) en vue de le soulever ou de le déplacer, ces parties risquent de se briser et de vous blesser. Ne saisissez pas l'appareil par ses parties saillantes pour le déplacer.

⚠ Mise en garde
Risque de blessure !

- Cet appareil est très lourd. Vous risquez de vous blesser en le soulevant.
Ne soulevez pas l'appareil vous-même.
- L'appareil présente des arêtes vives sur lesquelles vous risquez de vous couper les mains.
Ne saisissez pas l'appareil par ses arêtes vives. Portez des gants de protection pour le soulever.

Attention !

Dompage matériel/dommage à l'appareil

En cas de surchauffe de l'appareil, celui-ci risque de ne pas pouvoir fonctionner correctement, ou cela peut provoquer des dommages matériels ou endommager l'appareil.

S'assurer que l'entrée d'air de l'appareil ne soit jamais obstruée lorsque l'appareil fonctionne et que la zone autour de l'appareil soit ventilée de manière adéquate.

Attention !

Appareil endommagé et dommages matériels

L'appareil a été soumis à un test de fonctionnement avant de quitter l'usine et il peut contenir de l'eau résiduelle. Cette eau résiduelle peut couler si l'appareil est incliné à plus de 40°.

Installer l'appareil comme suit :

1. Installez l'appareil sur une surface propre, plane et solide.
2. Vérifier l'horizontalité de l'appareil avec un niveau à bulle.

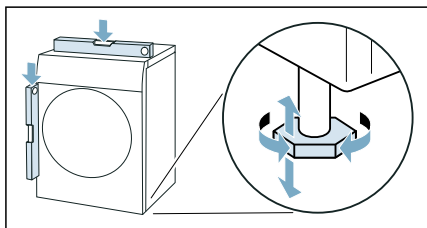

3. Si nécessaire, réalignez l'appareil en tournant les pieds de l'appareil.
Vous pouvez à présent raccorder l'appareil.

Remarques

- Tous les pieds de l'appareil doivent reposer fermement sur le sol.
- Si l'appareil n'est pas correctement aligné, des bruits et des vibrations peuvent survenir, le tambour peut ne pas tourner correctement et de l'eau résiduelle peut s'écouler de l'appareil.

Raccordement de l'appareil

Mise en garde **Risque de choc électrique/d'incendie/ de dommage matériel/de dommage à l'appareil !**

Si l'appareil n'est pas correctement installé, cela peut aboutir à une situation dangereuse. Assurez-vous de ce qui suit :

- La tension principale sur la prise de courant doit correspondre à la tension nominale spécifiée sur l'appareil (plaque signalétique). Les charges connectées et les fusibles requis sont spécifiés sur la plaque signalétique.
- L'alimentation de l'appareil électroménager ne doit pas provenir d'un mécanisme de commutation externe comme un minuteur, ni être raccordé à un circuit mis régulièrement sous tension ou hors tension par une compagnie d'électricité.
- La prise secteur et la prise à contact de protection doivent correspondre et le système de mise à la terre doit être correctement installé.
- L'installation doit être pourvue d'une section transversale adéquate.
- La prise secteur doit être librement accessible à tout moment. Si cela n'est pas possible, afin de respecter les règles de sécurité en vigueur, un interrupteur (sectionnement de tous les pôles) doit être intégré dans l'installation fixe en conformité avec les prescriptions d'installation électrique.
- Si vous utilisez un disjoncteur différentiel à courant résiduel, utilisez uniquement un disjoncteur portant le marquage suivant : . La présence de ce marquage est le seul moyen d'être sûr que l'appareil satisfait à tous les règlements en vigueur.

Mise en garde **Risque de choc électrique/d'incendie/ de dommage matériel/de dommage à l'appareil !**

L'altération ou la détérioration du câble principal de l'appareil peut entraîner une décharge électrique, un court-circuit ou un incendie en raison d'une surchauffe. Le câble principal ne doit pas être plié, écrasé ou modifié et ne doit pas entrer en contact avec des sources de chaleur.

Mise en garde **Risque d'incendie/de dommage matériel/de dommage à l'appareil !**

L'utilisation de rallonges ou de blocs multiprises peut provoquer un incendie en raison d'une surchauffe ou d'un court-circuit. Branchez directement l'appareil sur une prise mise à la terre correctement installée. N'utilisez pas de rallonges, de blocs multiprises, ni de coupleurs à plusieurs voies.

Mise en garde **Risque de blessure !**

Les flexibles et les câbles principaux peuvent constituer un danger de trébuchement et provoquer des blessures s'ils ne sont pas correctement acheminés. Acheminez les tuyaux et les câbles de manière à ce qu'ils ne présentent pas de risque de trébuchement.

Raccorder l'appareil comme suit :

1. Raccorder le tuyau de vidange.
→ Page 39

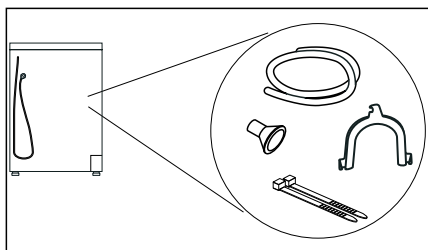

2. Branchez la prise d'alimentation de l'appareil dans la prise prévue à cet effet.
3. Vérifiez le bon positionnement de la prise d'alimentation.

Votre appareil est maintenant prêt à fonctionner.

Attention !

Appareil endommagé et dommages matériels

L'appareil contient du liquide réfrigérant et peut être endommagé si vous le faites fonctionner immédiatement après le transport.

Laissez l'appareil reposer pendant deux heures avant sa mise en service.

Remarque : En cas de doute, faites raccorder l'appareil par des spécialistes qualifiés.

Avant la première utilisation

Avant de mettre l'appareil sous tension :

Vérifiez que l'appareil ne présente aucun endommagement visible. Ne mettez pas l'appareil en service s'il est endommagé. En cas de problème, contactez votre revendeur spécialisé ou notre service après-vente.

Remarque : Une fois installé et raccordé correctement, l'appareil est prêt à fonctionner. Aucune autre mesure n'est nécessaire.

Accessoires en option

Commandez les accessoires en option* auprès du service après-vente :

- **Panier pour lainages :**
Séchez ou aérez les lainages, les chaussures de sport et les peluches dans le panier pour lainages.
– Référence : **WMZ20600**.
- **Rehausseur :**
Rehaussez votre sèche-linge pour mieux pouvoir y accéder grâce à un rehausseur.
Vous pouvez transporter le linge avec un panier à linge intégré au tiroir du rehausseur.
– Référence : —.
- **Kit de raccordement de l'ensemble lave-linge/sèche-linge :**
Vous pouvez placer le sèche-linge au-dessus d'un lave-linge adéquat de même profondeur et de même largeur pour gagner ainsi de la place.
Fixez impérativement le sèche-linge au lave-linge en utilisant le kit de raccordement.
– Référence avec plan de travail rétractable : **WTZ27400**
– Référence sans plan de travail rétractable : **WTZ27410**.

* selon l'équipement de l'appareil



Notice succincte

Remarque : L'appareil doit être installé et raccordé de manière conforme.

→ Page 14

1

Avant de démarrer le programme:

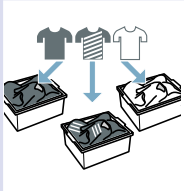
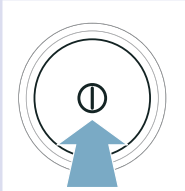
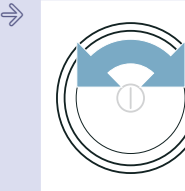





Triez le linge.

Allumez l'appareil.

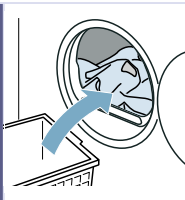
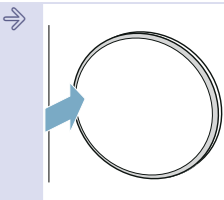
Sélectionnez un programme.

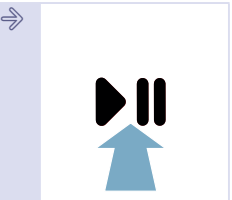
2

Ouvrez le hublot et introduisez le linge.

Fermez le hublot.

Si nécessaire :
modifiez les
réglages du
programme.

Lancez le
programme.

3

Après la fin du programme :

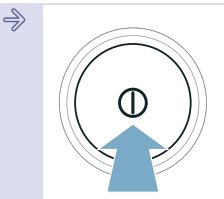
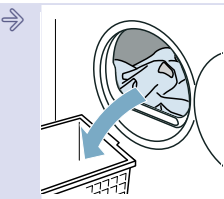
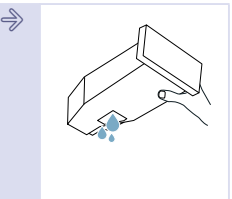



Éteignez l'appareil.

Ouvrez le hublot et
retirez le linge.

Videz le réservoir
d'eau de
condensation.

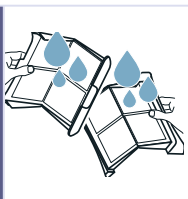
4



Retirez les peluches.

Présentation de l'appareil

Aperçu de l'appareil

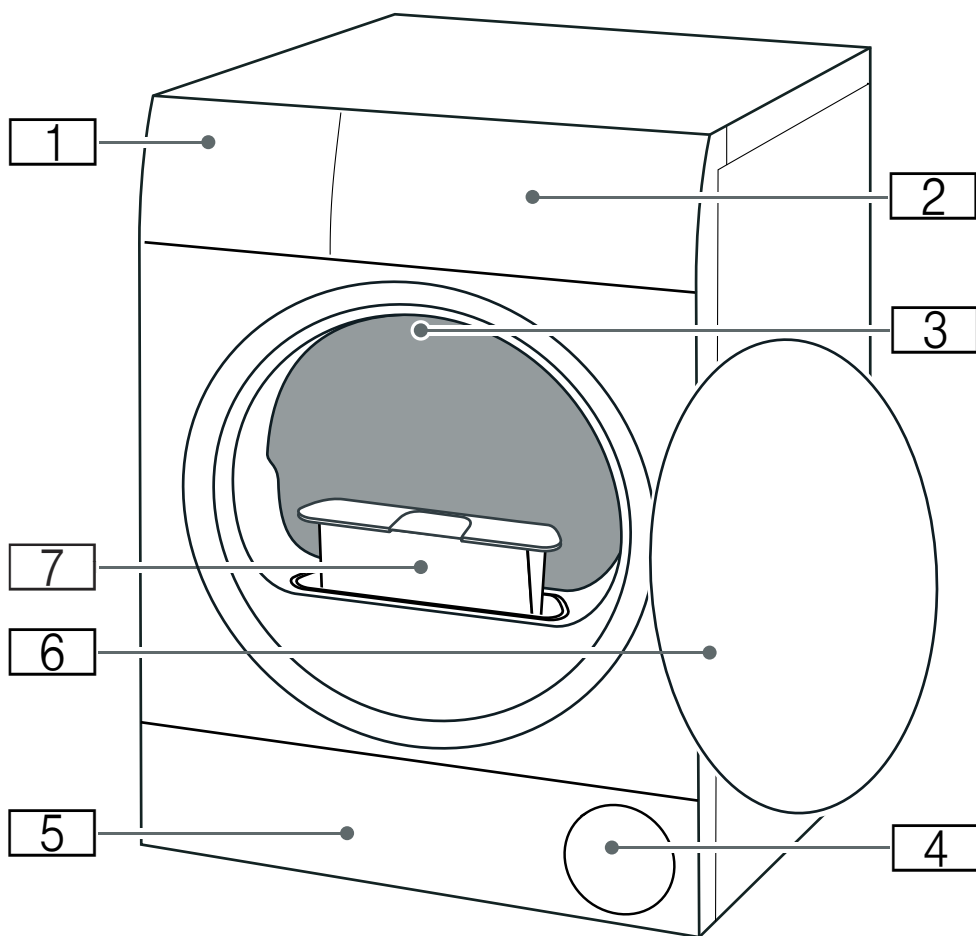

- 1** Réservoir d'eau de condensation
- 2** Bandeau
- 3** Éclairage intérieur du tambour (selon l'équipement de l'appareil)
- 4** Entrée d'air
- 5** Trappe d'entretien de l'unité
- 6** Hublot
- 7** Filtre à peluches

Bandeau

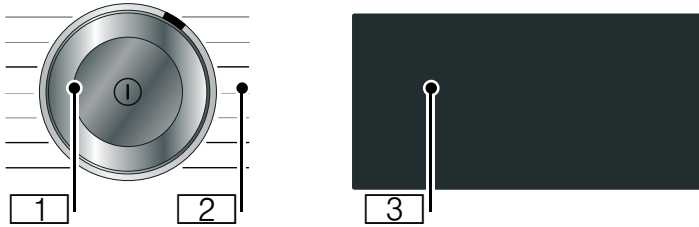

1 Sélecteur de programme

- Appuyer : allumer/éteindre l'appareil
- Tourner : régler un programme

2 Programme : → *Page 25*

3 Écran :

L'écran de cet appareil réagit aux effleurements (écran tactile).

- Commande par simple effleurement sur les touches encadrées
- Affichages de réglages et d'informations

Affichage











L'écran de cet appareil réagit aux effleurements (écran tactile). Vous activez les réglages en touchant légèrement les touches encadrées et sensibles aux mouvements du doigt. Les réglages activés sont mis en surbrillance à l'écran. Vous pouvez modifier ou désactiver les réglages activés en appuyant de nouveau sur les touches correspondantes à l'écran.

Attention !











Appareil endommagé et dommages matériels.

L'écran peut être endommagé en cas d'action violente. N'utilisez aucun objet pointu pour la saisie à l'écran et n'exercez aucune pression forte sur l'écran.



Touches	Explication
 +1; +2; +3	Objectif de séchage : Prêt à ranger plus avec degré de séchage ajustable
 +1; +2; +3	Objectif de séchage : Prêt à ranger avec degré de séchage ajustable
 +1; +2; +3	Objectif de séchage : Prêt à repasser avec degré de séchage ajustable
 120min	Antifroissage 120 min.
 60min	Antifroissage 60 min.
	Fin dans
	Séchage doux
	Programme favori
 3sec	Sécurité-enfants (appuyer pendant 3 secondes) → Page 36
	Séchage silencieux sans signaux de commande ou d'indication → Page 36
+ -	Touches de sélection
	Départ et pause

Description détaillée des réglages du programme à partir de → Page 27

Affichage	Description	Informations
	Statut du programme : Séchage	s'allume : affichage du statut
	Objectif de séchage Prêt à repasser	
	Objectif de séchage Prêt à ranger	
	Objectif de séchage Prêt à ranger plus	
	Repassage facile	
	Pause	
End	Fin de programme	
00:00	Durée du programme	Durée prévisionnelle du programme en heures et en minutes.
par ex.  02:45	Report du programme	Lors de l'adaptation et de l'activation de l'heure de Fin dans
	Videz le réservoir d'eau de condensation → <i>Page 33</i>	<ul style="list-style-type: none"> ■ Videz et remettez en place le réservoir d'eau de condensation. → <i>Page 33</i> Appuyez ensuite sur >00 (Départ/Pause). ■ Nettoyez le filtre du réservoir de condensation. ■ Lorsque le tuyau d'évacuation* en option est installé, assurez-vous qu'il : <ul style="list-style-type: none"> - est correctement raccordé. → <i>Page 39</i> - n'est pas plié . - n'est pas bloqué ni obstrué, par ex. par des dépôts. ■ Réalisez un entretien approfondi de l'appareil. ■ Vérifiez que des corps étrangers n'ont pas pénétré dans l'unité. Ouvrez la trappe d'entretien afin de retirer le corps étranger.
	Filtre à peluches	Retirez les peluches → <i>Page 34</i>
 — — —	Nettoyage automatique de l'échangeur thermique Affichage du processus de rinçage	L'échangeur thermique est nettoyé automatiquement. Pendant le processus affiché, ne videz pas le réservoir d'eau de condensation et n'interrompez pas le programme.
CARE	Entretien simple de l'appareil	Il ne s'agit pas d'un défaut. Après un certain temps d'utilisation, l'appareil vous invite automatiquement à procéder à l'entretien simple. Effectuez un entretien simple de l'appareil. → <i>Page 49</i>
	Réglages de l'appareil	Adapter les réglages de l'appareil → <i>Page 36</i>

Hot

CoolDown

Lors du séchage, la température peut atteindre un niveau élevé. Pour refroidir le linge, le processus CoolDown réduit la température dans le tambour. Si la porte n'est pas ouverte, le processus CoolDown démarre automatiquement après 30 secondes dans les cas suivants :

- mettre en pause le programme
- interrompre le programme

Vous pouvez continuer à utiliser l'appareil pendant le processus CoolDown.

Remarques













- Le tambour continue à tourner pendant l'exécution du processus CoolDown, même lorsque l'appareil est en pause.
- Ne modifiez pas le programme pendant l'exécution du processus CoolDown.
- La régulation de la température peut prendre jusqu'à 10 minutes.









Tableau des programmes

Programme	Charge maximale
Nom du programme Brève explication du programme et indication des textiles auxquels il convient.	Charge maximale en fonction du poids sec des textiles
 Coton Textiles solides, textiles résistant à l'ébullition, en coton ou en lin.	8 kg
Synthétiques Textiles en tissus synthétiques ou mélangés.	3,5 kg
Mix Mélange de textiles en coton et en synthétique.	3 kg
Délicat Pour textiles délicats et lavables tels que le satin, les synthétiques ou les tissus mixtes.	2 kg
Finition laine Lainages lavables en machine ou textiles contenant de la laine.	0,5 kg
Remarques <ul style="list-style-type: none"> ■ Ces textiles deviennent duveteux mais ne sèchent pas entièrement. ■ Retirez les textiles dès la fin du programme et laissez-les sécher. 	
Minuterie froid Pour assouplir ou aérer du linge peu porté. Pour sécher des pièces de linge individuelles.	3 kg
Remarque : Vous pouvez adapter la durée du programme. → "Réglages du programme" à la page 27	
Minuterie chaud Programme de temps pour tous les types de textiles, sauf la soie. Convient pour linge pré-séché ou légèrement humide et pour un séchage supplémentaire de linge épais, à plusieurs couches. Pour sécher des pièces de linge individuelles.	3 kg
Remarques <ul style="list-style-type: none"> ■ Convient pour sécher de la laine, des chaussures de sport et des peluches exclusivement avec le panier pour lainages. ■ Dans le programme de temps, l'humidité résiduelle du linge n'est pas détectée automatiquement. Si le linge est encore trop humide après le séchage, répétez le programme et prolongez éventuellement la durée du programme. → "Réglages du programme" à la page 27 	Charge max. pour la laine/doudous dans le panier : 1 panier rempli Charge max. pour les chaussures en panier : 1 paire

<p>Chemises 1,5 kg</p> <p>Chemises/blouses en coton, lin, synthétiques ou tissus mixtes.</p> <p>Remarque : Après le séchage, repassez le linge ou suspendez-le. L'humidité résiduelle se répartit alors uniformément.</p>
<p>Couvertures 2,5 kg</p> <p>Textiles, oreillers, jetés de lit et couettes remplis de fibres synthétiques.</p> <p>Remarque : Séchez les grandes pièces individuellement. Respectez les symboles d'entretien.</p>
<p>Duvet 1,5 kg</p> <p>Textiles, couvertures ou couettes remplis de duvets.</p> <p>Remarques</p> <ul style="list-style-type: none"> ■ Séchez les grandes pièces individuellement. ■ Secouez les textiles une fois le programme terminé pour répartir le duvet et dissoudre les inclusions humides. Le cas échéant, remettez le programme en marche.
<p>Sport 1,5 kg</p> <p>Vêtements de sport séchant rapidement en fibres fonctionnelles, microfibres et synthétiques.</p>
<p>Serviettes 6 kg</p> <p>Serviettes résistantes et peignoirs en coton.</p>
<p>Express 40' 2 kg</p> <p>Charge mixte de textiles en synthétiques et en coton léger.</p>
<p>AllergiePlus 4 kg</p> <p>Textiles résistants.</p> <p>Remarque : Le programme atteint des températures plus élevées. Convient particulièrement en cas d'exigences élevées en matière d'hygiène.</p>

P+ Réglages du programme

Touches	Affichages	Explications et remarques
Remarque : Certaines touches et leurs fonctions ne peuvent pas être sélectionnées dans tous les programmes. Les réglages activés sont mis en surbrillance à l'écran. Vous pouvez modifier ou désactiver les réglages activés en appuyant de nouveau sur les touches correspondantes à l'écran.		
Degré de séchage :		Sélectionnez le degré de séchage en fonction de votre linge à sécher.
 (Prêt à ranger +)		Linge épais constitué de plusieurs épaisseurs, qui sèche difficilement.
 (Prêt à ranger)		Linge normal comportant une seule épaisseur.
 (Prêt à repasser)		Linge normal comportant une seule épaisseur qui doit être humide après le séchage et peut être repassé ou suspendu.
Réglage affiné	+1 +2 +3	<p>Si vous trouvez que le linge est trop humide après le séchage, vous pouvez adapter le degré de séchage et l'augmenter de +1 à +3. Cela prolonge la durée du programme à une température qui reste identique.</p> <p>Effleurez de nouveau sur un objectif de séchage, par ex.  (Prêt à repasser), jusqu'à ce que le degré de séchage souhaité +1, +2, +3 soit affiché.</p> <p>Si vous avez adapté le degré de séchage pour un objectif de séchage, le réglage reste mémorisé même après avoir éteint l'appareil.</p>
 (Fin dans)	 0.5 - 24	<p>Le temps Fin dans vous permet de définir avant le démarrage du programme à quel moment un programme doit se terminer. Vous pouvez pour ce faire retarder la fin du programme jusqu'à 24 heures maximum :</p> <ol style="list-style-type: none"> Régalez le programme. la durée du programme pour le programme sélectionné est affichée, par ex. 00:45 (heures:minutes). Appuyez sur  (Fin dans). Remarque : Vous pouvez adapter les valeurs de réglage à l'aide des touches de sélection + et -. Appuyez sur  (Départ/Pause). Fin dans est activé. Avant le démarrage du programme, le temps Fin dans sélectionné, par ex.  08:45, est affiché et décompté jusqu'à ce que le programme de séchage commence. Ensuite, la durée du programme s'affiche. <p>Remarque : La durée du programme est comprise dans la durée Fin dans.</p>

par ex. 	La durée de séchage des programmes de temps peut être prolongée jusqu'à 3 heures et 30 minutes maximum par pas de 10 minutes. Remarque : Vous pouvez adapter les valeurs de réglage à l'aide des touches de sélection + et - .
 60min (Antifroissage 60 min)   120min (Antifroissage 120 min)	Le tambour continue à bouger le linge après le séchage, à intervalles réguliers, afin d'éviter le froissage. Vous pouvez activer ou désactiver la fonction Repassage facile pour 60 minutes (avec  60min (Antifroissage 60 min)) ou 120 minutes (avec  120min (Antifroissage 120 min)).
 (Délicat)	Température réduite pour les textiles délicats, comme le polyacrylique ou l'élasthanne, peut allonger la durée de séchage.
☆ (Programme favori)	Avec ☆ (Programme favori) mémorisez et activez un programme avec des réglages de programme individuels. Mémoriser ou écraser un programme favori : <ol style="list-style-type: none">1. Réglez le programme souhaité. Les réglages du programme sont affichés.2. Adaptez, si vous le souhaitez, les réglages du programme.3. Appuyez sur ☆ (Programme favori) pendant 3 secondes. Le programme favori et ses réglages individuels est mémorisé. Remarque : Les réglages sélectionnés restent mémorisés même après la mise hors tension de l'appareil. Activer un programme favori : <ol style="list-style-type: none">1. Appuyez sur  pour allumer l'appareil.2. Appuyez sur ☆ (Programme favori). Le programme favori et ses réglages individuels est activé.



Linge

Préparation du linge



Mise en garde

Risque d'explosion/d'incendie !

Certains objets risquent de prendre feu en cours de séchage, voir même de provoquer l'incendie ou l'explosion de l'appareil.

Enlever tous les briquets ou allumettes des poches des articles de linge.

Attention !

Endommagement du tambour et des textiles

Le tambour et les textiles peuvent être endommagés pendant le fonctionnement si vous laissez des objets dans les poches des textiles. Retirez tous les objets, comme les pièces en métal, des poches des textiles.

Préparez le linge comme suit :

- Nouez les ceintures en tissu, les cordons de tablier etc. ensemble ou utilisez un sac à linge.
- Fermez les fermetures éclair, les crochets, les oeillets et les boutons. Boutonnez les grandes pièces de linge, comme par ex. les housses.
- Séchez toujours les très petits textiles, par ex. les chaussettes de bébé, avec de grandes pièces, par ex. des serviettes.
- Utilisez un programme de temps pour sécher des textiles seuls.
- Lors du premier séchage, les textiles fragiles, tels que les T-shirts ou les maillots, ont souvent tendance à rétrécir. Utilisez un programme pour linge délicat.
- Ne séchez pas excessivement les textiles synthétiques. Votre linge risque sinon d'être chiffonné.

- Certaines lessives et certains produits d'entretien, par ex. l'amidon ou les assouplissants, contiennent des particules qui peuvent se déposer sur le capteur d'humidité. Ceci peut nuire au fonctionnement du capteur, donc au séchage obtenu.

Remarques

- Lorsque vous lavez du linge destiné à passer au sèche-linge, dosez la lessive et les produits utilisés conformément aux indications du fabricant.
- Nettoyez régulièrement la sonde d'hygrométrie → Page 43.

Tri du linge

Remarque : Chargez le linge individuellement dans l'appareil. Évitez de former des paquets de linge afin d'obtenir un bon résultat de séchage.

Attention !

Endommagement du sèche-linge ou des textiles

S'il est inadapté au sèche-linge, le linge peut endommager l'appareil et s'abîmer lors du séchage. Triez le linge avant le séchage selon les indications de l'étiquette d'entretien :

- Séchage en machine autorisé
- Séchage à température normale
- Séchage à basse température
- Ne pas sécher au sèche-linge

Lorsque vous triez le linge à sécher, veillez à ce qui suit :

- Séchez uniquement du linge de même composition et type de tissu afin d'obtenir un résultat de séchage uniforme.
Lorsque vous placez dans le sèche-linge des textiles fins, épais ou de plusieurs épaisseurs, ces textiles ne séchent pas de la même manière.
- Respectez la description des textiles concernant le programme de séchage.
→ *"Tableau des programmes"*
à la page 25

Remarque : Si vous trouvez que le linge est encore humide après le séchage, vous pouvez sélectionner un programme de temps pour un séchage supplémentaire.

Attention !

Endommagement de l'appareil ou des textiles

Ne séchez **pas** les textiles suivants dans l'appareil :

- Linge encrassé par des solvants, de la cire ou de la graisse.
- Textiles non lavés.
- Textiles imperméables à l'air, par ex. linge caoutchouté.
- Textiles fragiles, par ex. soie, voilages synthétiques.

Utilisation de l'appareil

Introduction du linge et allumage de l'appareil

Remarque : L'appareil doit être installé et raccordé de manière conforme.
→ Page 14

1. Préparez et triez le linge.
2. Appuyer sur  pour allumer l'appareil.

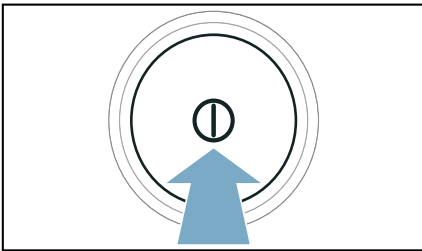

3. Ouvrez le hublot. Vérifiez si le tambour est entièrement vide. Videz-le, le cas échéant.

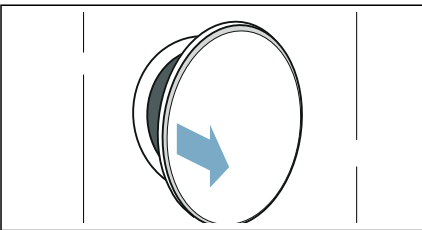

4. Introduisez le linge déplié dans le tambour.

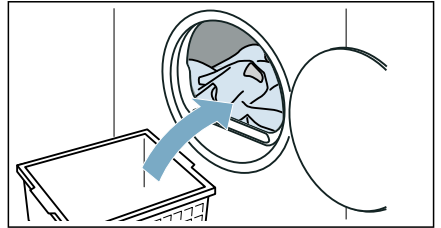

5. Fermez le hublot.

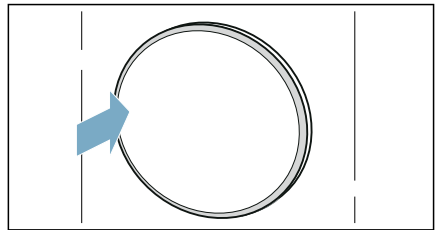

Attention !

Endommagement de l'appareil ou des textiles possible.

Ne coincez aucun linge dans le hublot.

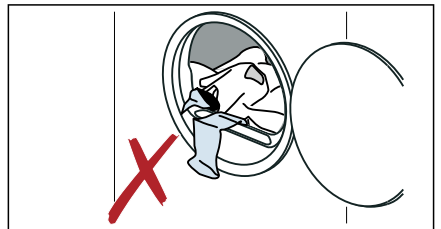

Remarque : Le tambour de l'appareil est éclairé après l'ouverture, la fermeture et le lancement du programme. L'éclairage interne du tambour s'éteint indépendamment (selon le modèle).

Réglage d'un programme

Remarque : Si vous avez activé la sécurité enfants, vous devez d'abord la désactiver avant de pouvoir régler un programme. → Page 36

1. Régler le programme désiré.

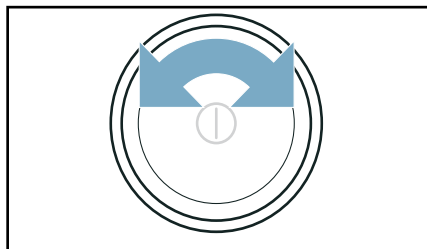

Les réglages de programme apparaissent sur l'afficheur.

2. Adaptez, si vous le souhaitez, les réglages du programme.
→ "Réglages du programme" à la page 27

Lancement d'un programme

Appuyez sur ▷||| (Départ/Pause).

Remarque : Si vous souhaitez vous assurer que le programme ne puisse pas être dérégulé par mégarde, activez la sécurité-enfants. → Page 36

Déroulement du programme

L'état du programme est indiqué sur l'afficheur.

Remarque : Lorsque vous choisissez un programme, la durée de séchage prévue pour la charge maximale s'affiche. Lors du séchage, le capteur d'humidité définit l'humidité résiduelle dans le linge. En fonction de l'humidité résiduelle, la durée du programme et l'affichage du temps restant sont adaptés automatiquement en cours de fonctionnement (excepté programme de temps).

Modification de programme ou retrait du linge

Vous pouvez retirer et ajouter du linge à tout moment pendant le séchage et modifier ou adapter le programme.

1. Ouvrez le hublot ou appuyez sur ▷||| (Départ/Pause) pour une pause.

Remarque : Lorsque la fonction CoolDown est active, le tambour continue à tourner, même lorsque l'appareil est en pause. Vous pouvez interrompre la fonction CoolDown à tout moment en ouvrant le hublot.

2. Rajoutez du linge ou retirez-en.
3. Si vous le souhaitez, choisissez un autre programme ou un autre réglage de programme. → "Tableau des programmes" à la page 25
→ "Réglages du programme" à la page 27

Remarque : Ne modifiez pas le programme pendant l'exécution de la fonction CoolDown.

4. Fermez le hublot.
5. Appuyez sur ▷||| (Départ/Pause).

Remarque : La durée de programme s'actualise dans l'afficheur en fonction de la charge et de l'humidité résiduelle du linge. Les valeurs affichées peuvent se modifier après un changement de programme ou de charge.

Annulation de programme

Vous pouvez interrompre le programme à tout moment, soit en ouvrant le hublot, soit en appuyant sur ▷||| (Départ/Pause).

Attention !

Risque d'incendie. Le linge peut s'enflammer.

Si vous interrompez le programme, vous devez extraire toutes les pièces de linge et les étalez de telle sorte que la chaleur puisse s'échapper.

Fin de programme

L'affichage indique *End.*

Retrait du linge et extinction de l'appareil

1. Retirez le linge.

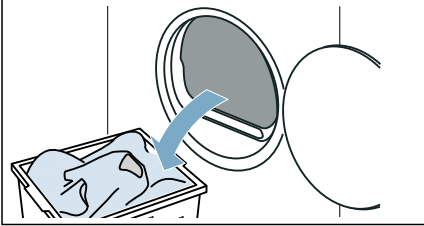

2. Appuyer sur ① pour éteindre l'appareil.

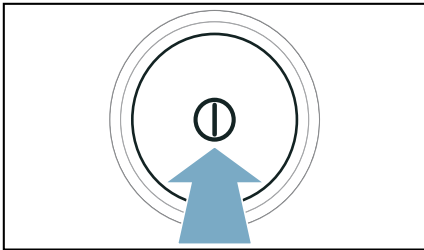

Vidage du réservoir d'eau de condensation

Au départ de l'usine, l'eau de condensation de l'appareil est évacuée dans le réservoir d'eau de condensation.

Vous pouvez évacuer l'eau de condensation via un tuyau d'évacuation* vers l'égout. Si vous évacuez l'eau de condensation vers l'égout, vous ne devez pas vider le réservoir d'eau de condensation pendant le séchage ni après chaque séchage.

1. Enlevez à l'horizontal le réservoir d'eau de condensation.

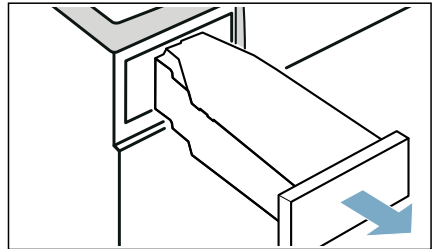

2. Jetez l'eau de condensation.

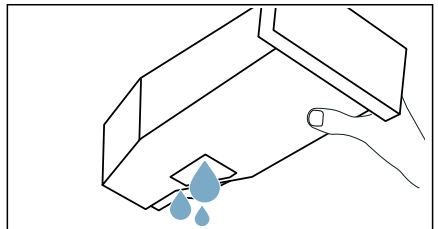

Attention !

Effets néfastes sur la santé et dommages matériels

L'eau de condensation n'est pas potable et peut contenir des peluches. L'eau de condensation polluée peut avoir des effets néfastes sur la santé et occasionner des dommages matériels. Ne la buvez pas et ne la réutilisez pas.

* fourni selon le modèle

3. Réinsérez le réservoir d'eau de condensation dans l'appareil jusqu'à ce qu'il s'encliquette.

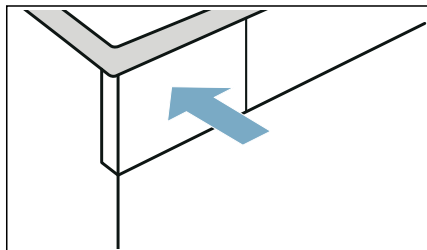

Remarque : Le filtre du réservoir d'eau de condensation filtre l'eau de condensation utilisée pour le nettoyage automatique de votre appareil. Le filtre est nettoyé en vidant l'eau de condensation. Vérifiez tout de même régulièrement qu'aucun dépôt ne subsiste dans le filtre et le cas échéant, retirez les dépôts.

→ "Nettoyage du filtre du réservoir de condensation" à la page 43

Retrait des peluches

Remarque : Lors du séchage, les peluches et les cheveux se détachant du linge sont retenus par le filtre à peluches. Un filtre à peluches bouché ou encrassé réduit le débit d'air et l'appareil ne peut pas atteindre sa pleine capacité. Les filtres à peluches encrassés augmentent la consommation d'énergie et augmentent la durée de séchage.

Nettoyez le filtre à peluches après chaque séchage :

1. Ouvrez le hublot et retirez toutes les peluches.
2. Retirez le filtre à peluches en deux parties.

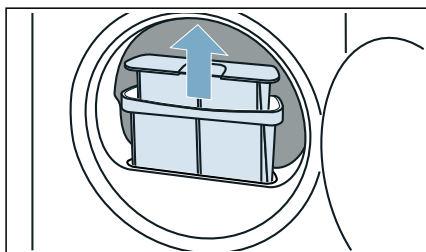

3. Retirez les peluches du récipient du filtre à peluches. Veillez à ce qu'aucune peluche ne tombe dans la buse ouverte.

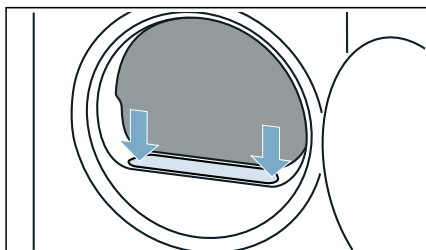

4. Séparez les deux parties du filtre à peluches.

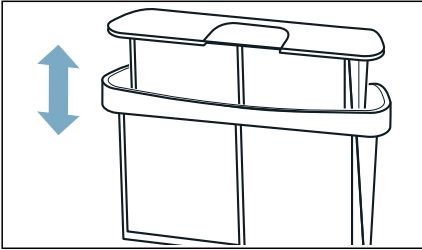

7. Éliminez les peluches en les rinçant sous l'eau chaude courante.

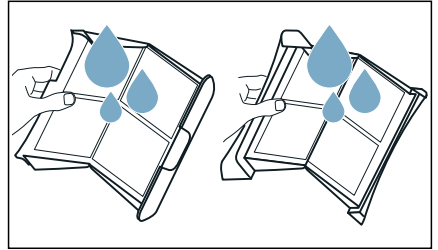

5. Ouvrez les deux filtres.

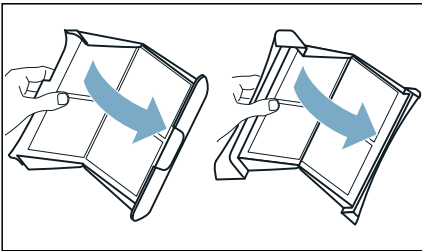

8. Séchez les filtres à peluches, remettez-les en place l'un dans l'autre.

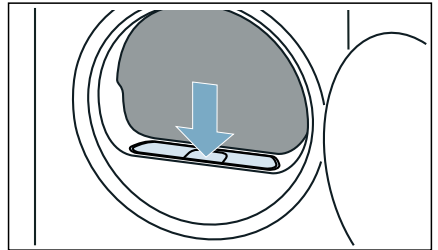

6. Retirez toutes les peluches des deux filtres.

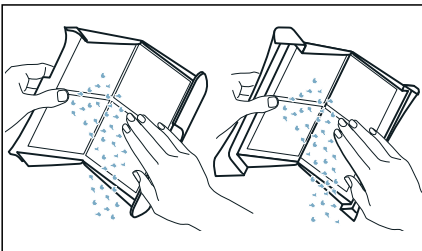

Attention !
Dompage matériel/dommage à l'appareil

L'appareil risque d'être endommagé si vous utilisez celui-ci sans système de récupération des peluches (filtre, crible à peluches selon les spécifications de l'appareil) ou si ce système est incomplet ou défectueux. N'utilisez pas l'appareil sans crible à peluches, ni avec un crible incomplet ou défectueux.



Réglages de l'appareil

Vous pouvez activer/désactiver directement les réglages de l'appareil ou adapter les réglages de l'appareil sous .

Sécurité enfants

En activant la sécurité enfants, vous empêchez une manipulation involontaire du bandeau de commande.

Activer/Désactiver la sécurité enfants :

- Appuyer sur  **3sec (Sécurité enfants)** pendant 3 secondes.

Remarque : La sécurité enfants reste active même après avoir éteint l'appareil. Pour pouvoir utiliser le bandeau de commande après la mise en route de l'appareil, vous devez désactiver la sécurité enfants.

Séchage silencieux

L'activation de  (Séchage silencieux) permet d'utiliser l'appareil sans signaux de commande ou d'indication.

Activer/désactiver le séchage silencieux :

- Appuyez sur  (Séchage silencieux).

Les signaux de commande et d'indication de l'appareil sont activés/désactivés.

Adapter les réglages de l'appareil



Vous pouvez adapter les réglages de l'appareil suivants sous  :

- Volume sonore des signaux de commande
- Luminosité de l'écran
- Volume sonore des signaux d'indication (par ex. à la fin du programme)

appeler comme suit :

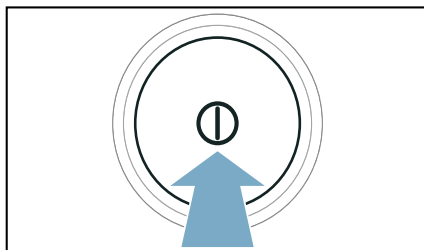
1. Appuyer sur  pour allumer l'appareil.



2. Appuyez sur  (Séchage silencieux) pendant 3 secondes.  apparaît à l'écran.

Vous pouvez à présent adapter les réglages de l'appareil.

Adapter le volume sonore des signaux de commande

1. Réglez le programme sur la position 2.

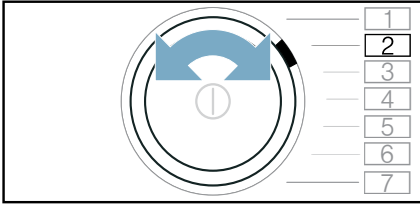

L'écran indique **b** et la valeur de réglage actuelle.

2. Appuyez sur **+** jusqu'à faire apparaître la valeur de réglage souhaitée.



Valeurs de réglage :

- 0 désactivé
- 1 faible
- 2 moyen
- 3 élevé
- 4 très élevé

3. Adaptez d'autres réglages de l'appareil ou mémorisez les réglages et quittez.

Adapter la luminosité de l'écran

1. Réglez le programme sur la position 3.

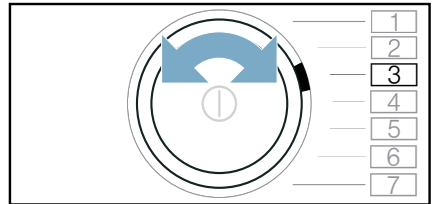

L'écran indique **L** et la valeur de réglage actuelle.

2. Appuyez sur **+** jusqu'à faire apparaître la valeur de réglage souhaitée.



Valeurs de réglage :

- 1 faible
- 2 moyen
- 3 élevé
- 4 très élevé

3. Adaptez d'autres réglages de l'appareil ou mémorisez les réglages et quittez.

Adapter le volume des signaux sonores

1. Réglez le programme sur la position 1.

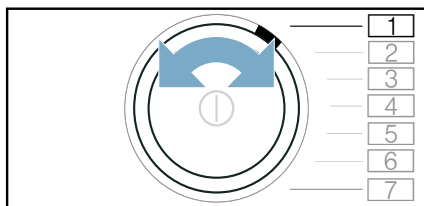

L'écran indique **R** et la valeur de réglage actuelle.

2. Appuyez sur **+** jusqu'à faire apparaître la valeur de réglage souhaitée.





Valeurs de réglage :

- 0 désactivé
- 1 faible
- 2 moyen
- 3 élevé
- 4 très élevé

3. Adaptez d'autres réglages de l'appareil ou mémorisez les réglages et quittez.

Mémoriser et quitter les réglages de l'appareil

Mémorisez et quittez les réglages de l'appareil comme suit :

- Appuyez sur  (Séchage silencieux) ou :
- patientez 10 secondes ou :
- Appuyez sur  pour éteindre l'appareil.

Remarque : Les réglages sélectionnés restent mémorisés même après la mise hors tension de l'appareil.



Dériver l'eau de condensation

Pendant le séchage, de l'eau de condensation se forme dans l'appareil.

Faites fonctionner l'appareil avec un tuyau d'évacuation raccordé.

Si aucun tuyau d'évacuation n'est utilisé, l'eau de condensation de l'appareil s'écoule dans le réservoir d'eau de condensation. Dans ce cas, vous devez vider le réservoir d'eau de condensation après chaque séchage et également pendant le séchage lorsque le réservoir se remplit prématurément.

Raccordez le tuyau d'évacuation comme suit :

1. Retirez l'accessoire du tambour.

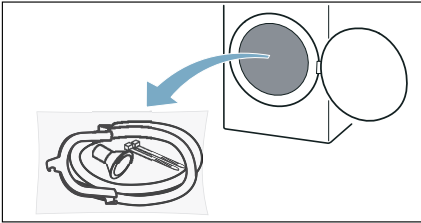

2. Retirez toutes les pièces du sac.

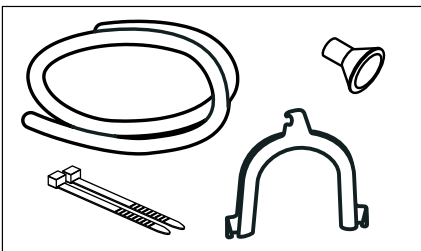

3. Retirez le tuyau de l'eau de condensation du support.

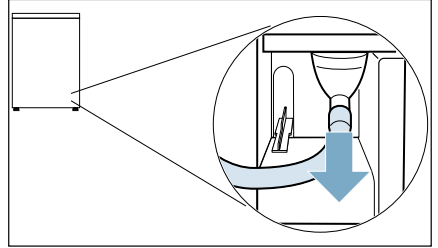

Remarque : À la livraison de l'appareil, le tuyau d'eau de condensation est fixé à un support.

4. Ramenez le tuyau d'eau de condensation en position de rangement.

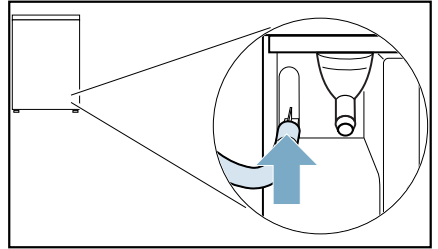

5. Retirez le tuyau d'évacuation, fixez-le sur les supports détachés et poussez-le jusqu'en butée.

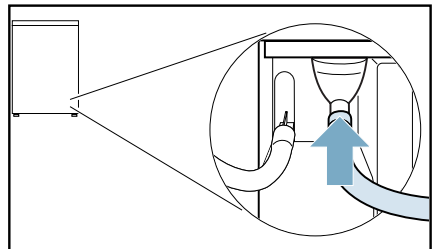

fr Dériver l'eau de condensation

6. Selon la situation de raccordement, fixez l'autre extrémité du tuyau d'évacuation avec les accessoires restants.

Lavabo :

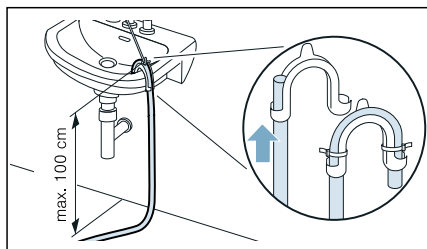

Siphon :

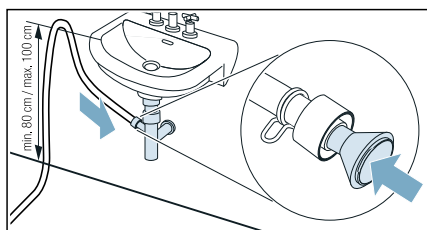

Le point de raccordement doit être fixé par un collier de serrage (plage de serrage 12-22 mm, commerce spécialisé).

En cas de raccordement à un siphon, veillez à ce que le tuyau d'évacuation se trouve au-dessus d'une hauteur de 80 cm min., mais sans dépasser 100 cm max.

Conseil : Adaptateur de raccordement en Y pour l'évacuation de l'eau

Si vous avez raccordé un lave-linge à la même vidange, vous pouvez fixer le tuyau d'évacuation d'eau et le tuyau d'évacuation du kit de raccordement à la vidange à l'aide de l'adaptateur.

Référence: **15000490**

Siphon :

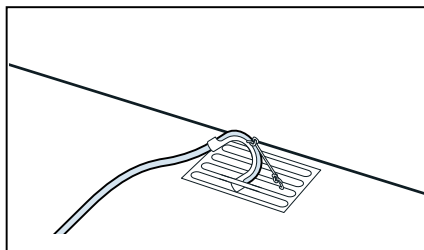

Attention !

Dégât matériel dû à une fuite ou par l'eau qui s'écoule.

Sécurisez le flexible pour l'empêcher de glisser hors du lavabo. Ne pliez pas le tuyau d'évacuation. Respectez une différence de hauteur entre la surface d'implantation et l'orifice d'écoulement de 100 cm max.

Attention !

L'eau retenue peut être de nouveau aspirée dans l'appareil et occasionner des dégâts matériels.

Vérifiez que l'eau s'écoule suffisamment vite par l'orifice. L'évacuation ne doit pas être obturée ni obstruée.

7. Enlevez à l'horizontal le réservoir d'eau de condensation et videz-le.

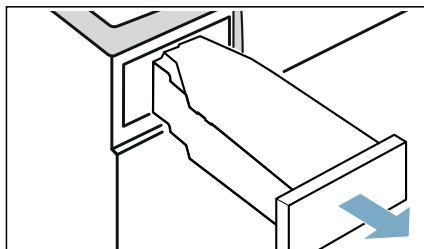

8. Tournez le réservoir d'eau de condensation à 180° sur le dessous et enlevez le bouchon utilisé.

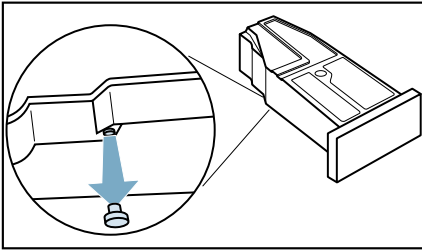

9. Tournez le réservoir d'eau de condensation de nouveau à 180° et introduisez le bouchon dans la cavité située sur le dessus du réservoir d'eau de condensation.

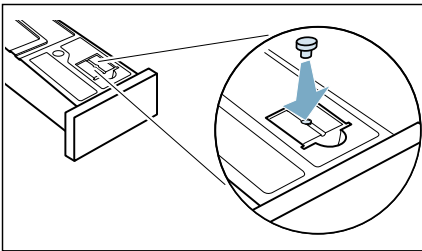

10. Retirez le filtre de son logement.

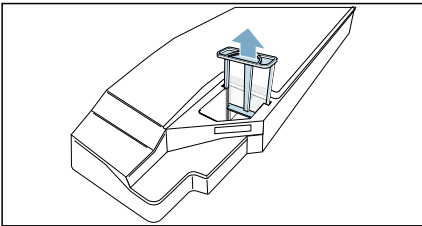

11. Placez le filtre dans la cavité du réservoir d'eau de condensation.

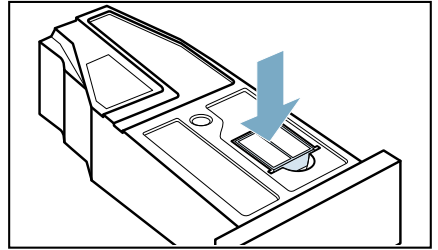

12. Poussez le réservoir d'eau de condensation jusqu'à ce qu'il s'enclenche.

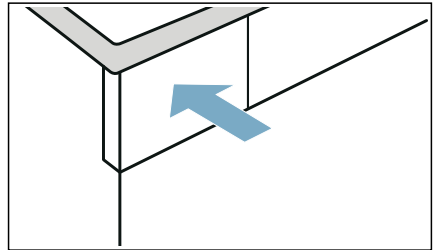

L'eau de condensation est maintenant évacuée par l'intermédiaire du tuyau d'évacuation, soit directement à l'égout, soit dans un lavabo.

Remarque : Si vous souhaitez dériver de nouveau l'eau de condensation dans le réservoir d'eau de condensation, exécutez ces étapes dans l'ordre inverse.

Attention !
Appareil endommagé et dommages matériels

Si vous dérivez l'eau de condensation dans le réservoir d'eau de condensation du liquide peut s'échapper des supports et entraîner des dommages matériels. Avant de faire fonctionner l'appareil, fixez le tuyau d'eau de condensation sur les supports.



Nettoyage et entretien

Nettoyage de l'appareil

Mise en garde **Danger de mort !**

Cet appareil fonctionne à l'électricité. Il existe un danger d'électrocution si vous entrez en contact avec des composants se trouvant sous tension. Veuillez par conséquent noter ce qui suit :

- Mettez l'appareil hors tension. Débranchez l'appareil du secteur (retirez la prise).
- Ne tenez jamais la prise de courant les mains mouillées.
- Pour retirer la fiche secteur de la prise de courant, tenez toujours la fiche elle-même et jamais le câble principal, sinon vous risquez d'endommager ce dernier.
- N'entrez pas de modifications techniques sur l'appareil ou ses équipements.
- Les réparations et autres travaux sur l'appareil doivent être effectués uniquement par notre service après-vente ou par un électricien. Ceci s'applique également pour le remplacement du câble principal (si nécessaire).
- Des câbles principaux de rechange peuvent être commandés auprès de notre service après-vente.

Mise en garde **Risque d'empoisonnement !**

Des fumées toxiques peuvent être refoolées par des agents de nettoyage qui contiennent des solvants, par ex. du solvant de nettoyage. N'utilisez aucun agent de nettoyage contenant des solvants.

Mise en garde **Risque de choc électrique/de** **dommage matériel/de dommage à** **l'appareil !**

La pénétration d'humidité dans l'appareil peut provoquer un court-circuit.

N'utilisez pas d'appareil à pression ni d'appareil à vapeur, de tuyau, ni de pistolet pulvérisateur pour nettoyer votre appareil.

Attention ! **Dompage matériel/dommage à** **l'appareil**

Des agents de nettoyage et des agents de prétraitement du linge (par ex. produit éliminant les taches, sprays de pré-lavage, etc.) risquent de causer des dommages s'ils entrent en contact avec les surfaces de l'appareil. Veuillez par conséquent noter ce qui suit :

- Évitez que ces agents n'entrent en contact avec les surfaces de l'appareil.
- N'utilisez rien d'autre que de l'eau et un chiffon doux et humide pour nettoyer l'appareil.
- Éliminez toute lessive, spray et autres résidus immédiatement.

Nettoyage du capteur d'humidité

Remarque : Le capteur d'humidité mesure le degré d'humidité du linge. Après une longue durée d'utilisation, des résidus de calcaire ou de lessive et de produit peuvent se déposer. Ces dépôts doivent être retirés régulièrement, sinon le résultat de séchage peut être altéré.

1. Ouvrez le hublot.

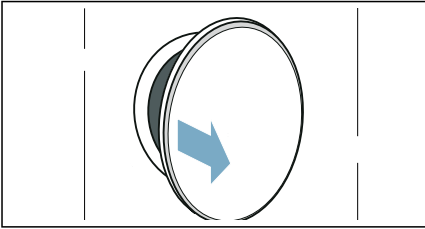

2. Nettoyez le capteur d'humidité avec une éponge rugueuse.

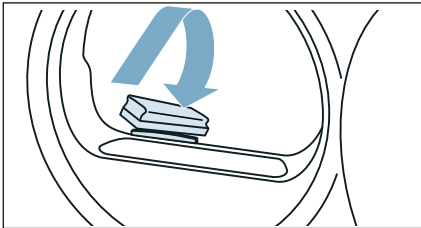

Attention !

Le capteur d'humidité peut être endommagé.

Le capteur d'humidité est composé d'acier inoxydable. Ne nettoyez pas le capteur avec des produits abrasifs ni avec de la laine de verre.

Nettoyage du filtre du réservoir de condensation

Remarque : le filtre du réservoir d'eau de condensation sert à nettoyer l'eau de condensation utilisée pour le nettoyage automatique de cet appareil.

1. Retirez le réservoir d'eau de condensation à l'horizontale.

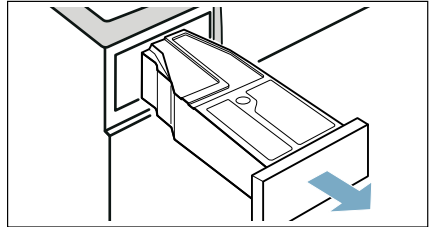

2. Jetez l'eau de condensation.
3. Retirez le filtre.

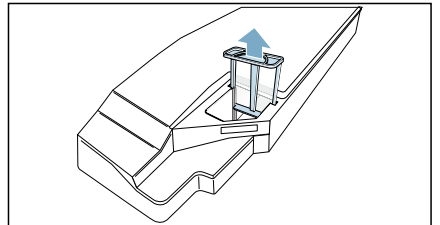

4. Nettoyez le filtre à l'eau chaude courante ou au lave-vaisselle.

Remarque : en cas de fort encrassement, vous pouvez utiliser une brosse douce pour le nettoyer.

5. Insérez le filtre jusqu'à ce que vous sentiez qu'il s'encliquette.

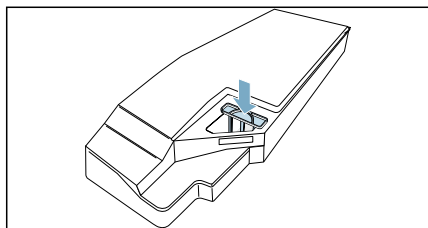

Attention !

Sans filtre, de petites pièces peuvent tomber dans l'appareil et l'endommager.

Faites fonctionner le sèche-linge uniquement avec un filtre en place.

6. Insérez le réservoir d'eau de condensation jusqu'à ce qu'il s'encliquette.

Nettoyer l'unité

Vous pouvez nettoyer l'unité de l'appareil lorsqu'il est par ex. pollué par des peluches.

Remarque : Laissez refroidir l'appareil environ 30 minutes après son utilisation avant de commencer à le nettoyer.

Nettoyez l'unité comme suit :

1. Ouvrez la trappe d'entretien en tirant simultanément sur les côtés supérieurs.

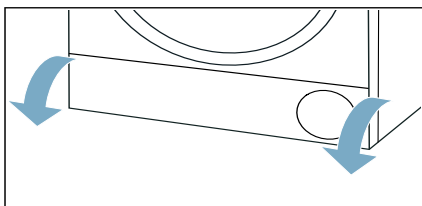

2. Nettoyez la trappe d'entretien à l'aide d'un chiffon doux et humide.

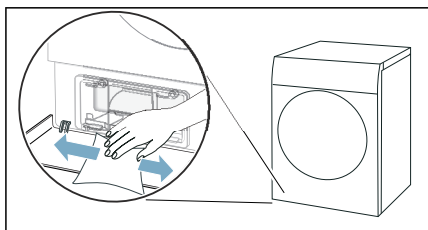

3. Déverrouillez le levier du couvercle de l'échangeur thermique.

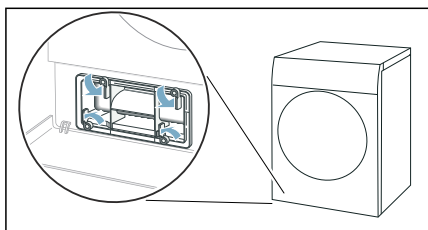

4. Retirez le couvercle de l'échangeur thermique sur la poignée.

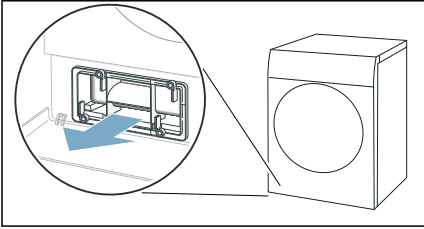

5. Nettoyez le couvercle de l'échangeur thermique à l'aide d'une brosse douce.

Remarque : Veillez à ce qu'aucune impureté ne subsiste dans le joint.

6. Enlevez l'insert à l'horizontale.

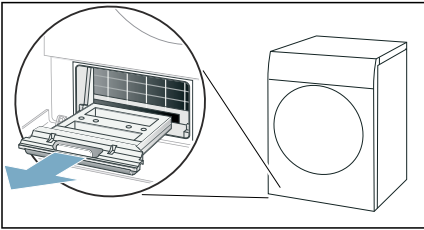

7. Rincez l'insert à l'eau courante puis séchez-le.

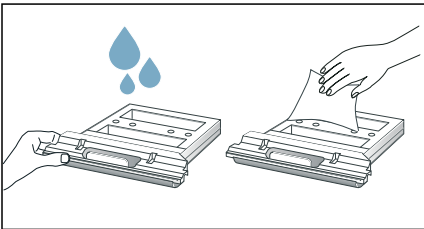

8. Nettoyez l'ouverture de l'appareil avec un chiffon doux et humide.

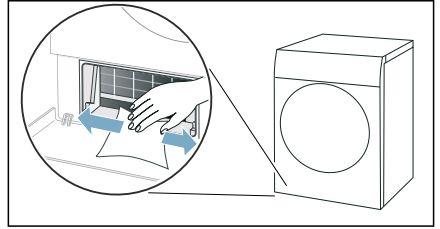

Remarques

- Veillez à ne pas endommager l'échangeur thermique exposé.
- Le nettoyage de l'échangeur thermique n'est pas requis en raison de la fonction d'auto-nettoyage de l'appareil.

9. Insérez l'insert à l'horizontale jusqu'en butée.

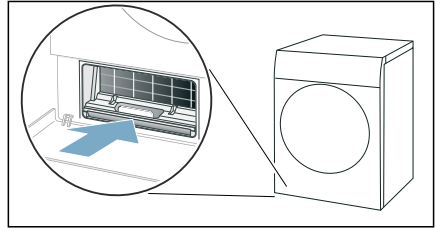

10. Insérez le couvercle de l'échangeur thermique à la poignée.

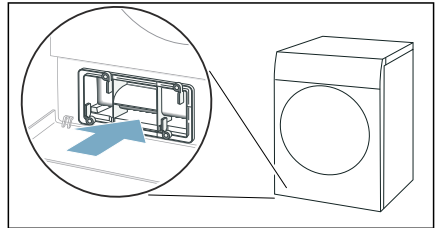

Remarque : Vous pouvez uniquement insérer le couvercle de l'échangeur thermique lorsque l'insert se trouve dans l'appareil.

11. Verrouillez le levier du couvercle de l'échangeur thermique.

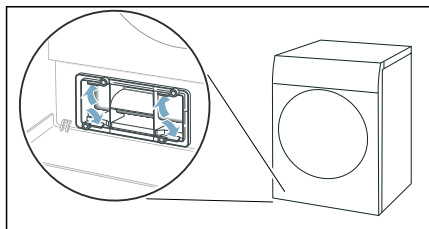

12. Fermez la trappe d'entretien.

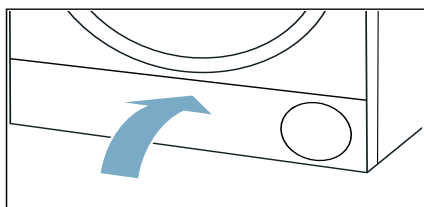

Vous avez nettoyé l'unité de l'appareil.

Entretien de l'appareil

L'appareil propose des programmes de nettoyage supplémentaires, que vous pouvez exécuter pour l'entretien de l'appareil :

- L'entretien simple de l'appareil vous permet de retirer les légers dépôts de salissures dans l'appareil.
- L'entretien approfondi vous permet de retirer les dépôts de salissures tenaces dans l'appareil, ainsi que les odeurs après une période d'inutilisation prolongée.

Avant de procéder à l'entretien de l'appareil, ce dernier doit être préparé.

 **Mise en garde**
Risque de brûlure/appareil endommagé et dommages matériels !

L'eau bouillante ou chaude peut occasionner des brûlures graves ainsi qu'entraîner des dommages matériels lorsqu'elle est renversée ou qu'elle s'écoule.

N'utilisez pas d'eau bouillante pour cet appareil, ses éléments et ses accessoires. Évitez tout contact entre la peau et l'eau chaude ou la vapeur d'eau.

 **Mise en garde**
Risque d'empoisonnement / de dommage matériel !

L'eau de condensation n'est pas potable et peut être souillée par des peluches. L'eau de condensation souillée peut être dangereuse pour la santé et aussi causer des dommages matériels.

Ne pas la boire ni la réutiliser.

Préparation de l'entretien de l'appareil

Préparer l'appareil pour son entretien

L'appareil doit être préparé **avant** un entretien simple ou intensif.

Préparez l'appareil pour l'entretien comme suit :

1. Retirez le linge.

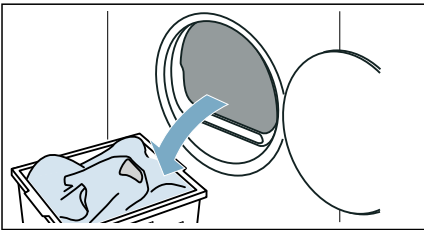

2. Nettoyez le filtre à peluches. → Page 34
3. Fermez le hublot.
4. Enlevez à l'horizontal le réservoir d'eau de condensation et videz-le.

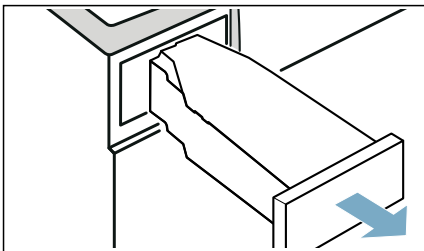

5. Appuyer sur ① pour allumer l'appareil.

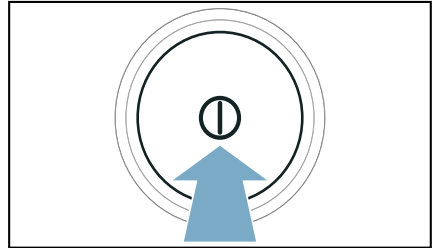

L'appareil est à présent préparé pour son entretien.

Préparer le réservoir d'eau de condensation pour l'entretien de l'appareil

Si vous dérivez l'eau de condensation de l'appareil via un tuyau d'évacuation, le réservoir d'eau de condensation doit être préparé **avant** un entretien simple ou intensif de l'appareil.

Préparez le réservoir d'eau de condensation pour l'entretien de l'appareil comme suit :

1. Retirez le filtre de la cavité du réservoir d'eau de condensation.

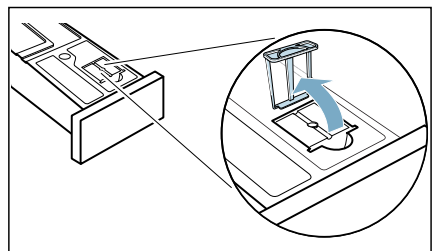

2. Retirez le bouchon de la cavité du réservoir d'eau de condensation.

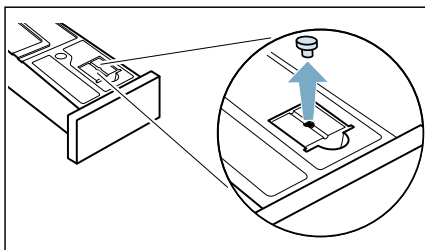

3. Retournez le réservoir d'eau de condensation à 180° (face supérieure en bas) puis mettez en place le bouchon.

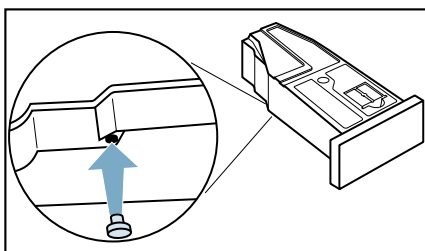

4. Insérez le filtre jusqu'à ce que vous sentiez qu'il s'encliquète.

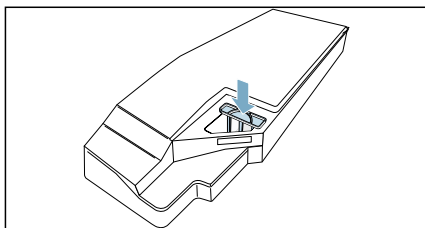

Attention !

Sans filtre, de petites pièces peuvent tomber dans l'appareil et l'endommager.

Ne faites fonctionner le sèche-linge qu'avec le filtre en place.

Le réservoir d'eau de condensation est à présent préparé pour l'entretien de l'appareil.

Remarque : Si vous dérivez l'eau de condensation de l'appareil via le tuyau d'évacuation, annulez ces étapes **après** un entretien simple ou intensif.

Effectuer un entretien simple de l'appareil

Vous pouvez réaliser un entretien simple de l'appareil, afin d'éliminer les légers dépôts de salissures dans l'appareil.

Remarque : Après un certain temps d'utilisation, votre appareil vous invite automatiquement à procéder à l'entretien simple. L'écran affiche alors **CR-E** avant le départ du programme pendant 5 secondes ainsi qu'après la fin du programme. Cette indication continue à apparaître tant que vous n'avez pas entièrement réalisé l'entretien simple de votre appareil.

Effectuer l'entretien de l'appareil comme suit :

1. Préparez l'entretien de l'appareil. → *Page 47*
2. Réglez le programme sur la position 1.

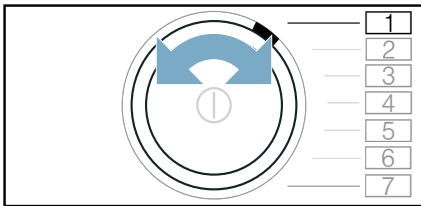

3. Maintenez  (Prêt à repasser) enfoncé, et simultanément :
4. Réglez le programme sur la position 4.

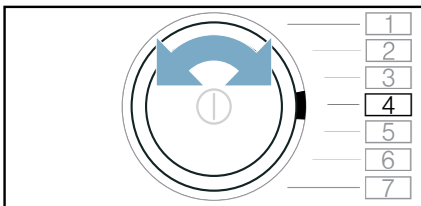

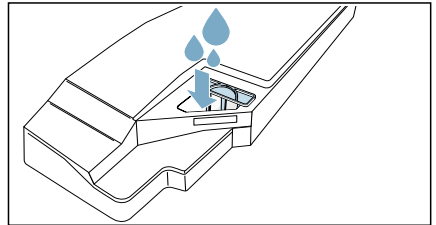

5. Versez env. 1 ½ litre d'eau du robinet chaude dans le récipient de condensation.

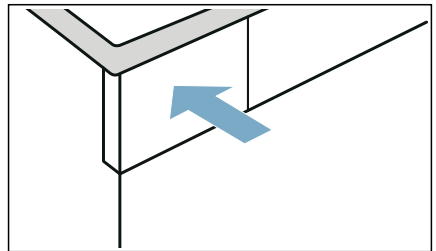

Remarque : Maintenez à tout moment le récipient de condensation à l'horizontale afin qu'aucun liquide ne se déverse.

6. Poussez le réservoir d'eau de condensation jusqu'à ce qu'il s'enclenche.



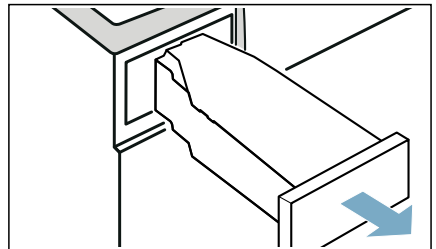

7. Appuyez sur  (Départ/Pause). L'entretien de l'appareil commence et un signal retentit. **End** apparaît à la fin de l'entretien de l'appareil et un signal retentit.
8. Enlevez à l'horizontal le réservoir d'eau de condensation et videz-le.

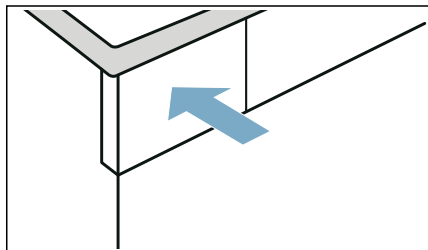

CP I et la durée du programme apparaissent en alternance.

9. Poussez le réservoir d'eau de condensation jusqu'à ce qu'il s'enclenche.



10. Appuyer sur  pour éteindre l'appareil.

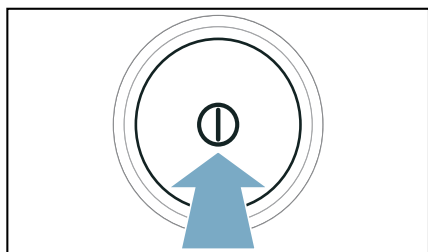

Vous avez procédé à l'entretien de l'appareil.

Réaliser un entretien intensif de l'appareil

Vous pouvez réaliser l'entretien approfondi de l'appareil afin d'évacuer les dépôts de salissures tenaces dans l'appareil, ainsi que les odeurs après une période d'inutilisation de plus d'un mois.

Remarques

- L'entretien approfondi de l'appareil dure environ 4 heures. La durée peut se prolonger si vous ne réalisez pas en temps opportun les étapes de manipulation nécessaires pendant le programme.

- L'entretien intensif de l'appareil ne doit pas être interrompu après le démarrage du programme.
- Pour réaliser l'entretien intensif de votre appareil, vous devez utiliser un produit d'entretien d'origine que vous pouvez commander sous la référence : **00311829** auprès du service après-vente. Vous trouverez les coordonnées du service après-vente des différents pays dans la liste ci-jointe.

Mise en garde

Risque de blessure/de dommage matériel/de dommage à l'appareil !

L'utilisation de pièces de rechange ou d'accessoires d'une autre marque peut s'avérer dangereuse et provoquer des dommages matériels ou endommager l'appareil.

Pour des raisons de sécurité, utilisez uniquement des pièces de rechange et des accessoires d'origine.

Attention !

Damage matériel/ dommage à l'appareil

Si vous versez une mauvaise quantité de lessive ou de produit de nettoyage dans l'appareil, vous risquez d'endommager le matériel ou l'appareil. Utilisez des lessives/produits d'entretien/agents de nettoyage et adoucissants conformément aux instructions du fabricant.

Effectuer l'entretien de l'appareil comme suit :

1. Préparez l'entretien de l'appareil. → Page 47
2. Réglez le programme sur la position 1.

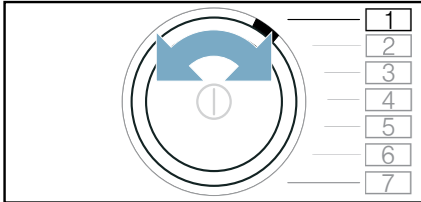

3. Maintenez  (Prêt à repasser) enfoncé, et simultanément :
4. Réglez le programme sur la position 4.

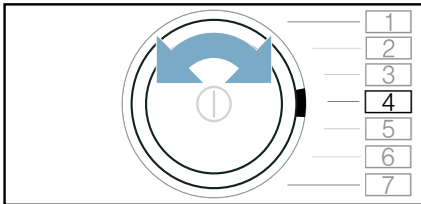

 et la durée du programme apparaissent en alternance.

5. Appuyez sur .



 et la durée du programme apparaissent en alternance.

6. Enlevez à l'horizontal le réservoir d'eau de condensation et videz-le.

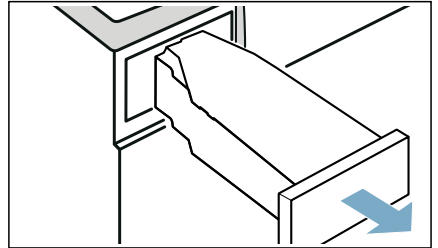

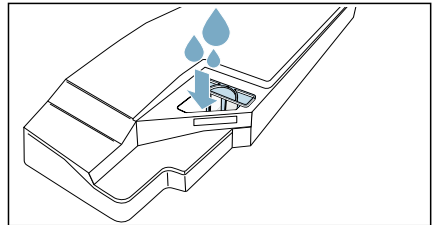

7. Versez une bouteille du produit d'entretien d'origine de l'appareil et env. 1 ½ litre d'eau du robinet chaude dans le récipient de condensation.

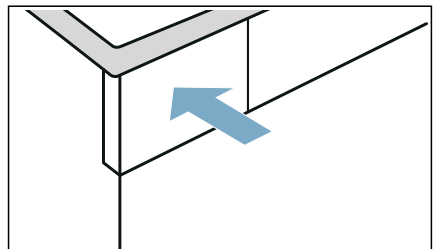

Remarque : Maintenez à tout moment le récipient de condensation à l'horizontale afin qu'aucun liquide ne se déverse.

8. Poussez le réservoir d'eau de condensation jusqu'à ce qu'il s'enclenche.



9. Appuyez sur  (Départ/Pause). L'entretien de l'appareil commence et un signal retentit.

Après environ 3 heures, l'appareil met en pause l'entretien et la durée du programme restante clignote.

10. Enlevez à l'horizontal le réservoir d'eau de condensation et videz-le.

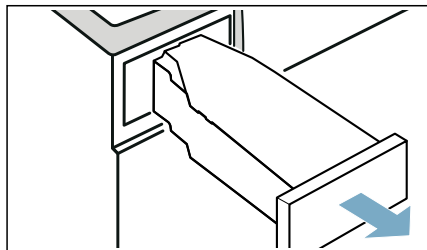

11. Versez env. 1 ½ litre d'eau du robinet chaude dans le récipient de condensation.

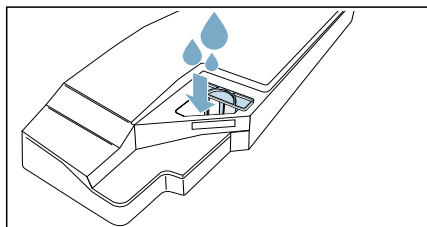

Remarque : Maintenez à tout moment le récipient de condensation à l'horizontale afin qu'aucun liquide ne se déverse.

12. Enlevez à l'horizontal le réservoir d'eau de condensation avec précaution et videz-le afin de rincer les restes du produit d'entretien d'origine.

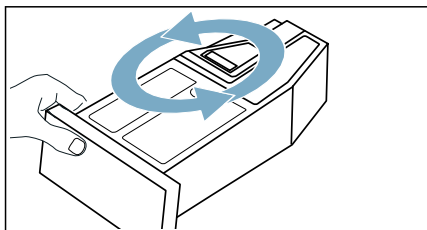

13. Versez env. 1 autre ½ litre d'eau du robinet chaude dans le récipient de condensation.

14. Poussez le réservoir d'eau de condensation jusqu'à ce qu'il s'enclenche.

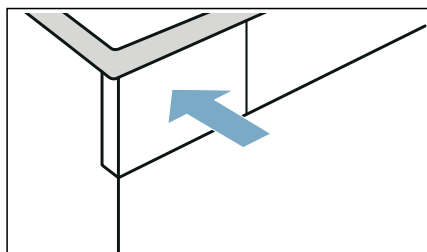

15. Appuyez sur  (Départ/Pause). L'entretien de l'appareil se poursuit.

End apparaît à la fin de l'entretien de l'appareil et un signal retentit.

16. Videz de nouveau le réservoir d'eau de condensation.

17. Poussez le réservoir d'eau de condensation jusqu'à ce qu'il s'enclenche.

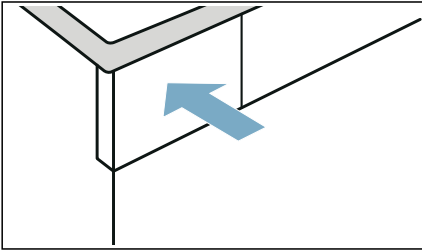

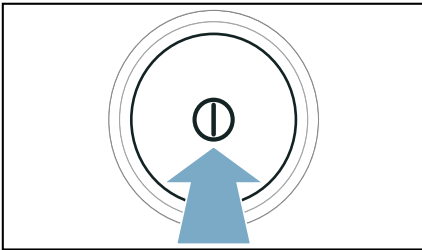

18. Appuyer sur ① pour éteindre l'appareil.



Vous avez procédé à l'entretien de l'appareil.

Aide pour l'appareil

Dérangements	Cause/solution
L'appareil ne démarre pas	Vérifiez la fiche mâle et les fusibles.
Froissage.	<ul style="list-style-type: none"> ■ Quantité de linge dépassée ou mauvais programme sélectionné pour un type de textile. Vous trouverez toutes les informations nécessaires dans le tableau des programmes. → Page 25 ■ Retirez le linge du tambour directement après le séchage. Si vous le laissez dans le tambour, il risque de se froisser.
De l'eau s'écoule.	<ul style="list-style-type: none"> ■ L'appareil est peut-être incliné. Nivelez l'appareil. ■ Assurez-vous que dans l'unité : <ul style="list-style-type: none"> - le couvercle de l'échangeur thermique est correctement verrouillé. - le joint du couvercle de l'échangeur thermique n'est pas pollué. → Page 44 ■ Si le tuyau d'évacuation* en option est installé, assurez-vous qu'il est correctement raccordé. → Page 39
La durée du programme affichée change en cours de séchage.	Il ne s'agit pas d'un défaut. Le capteur d'humidité détermine l'humidité résiduelle du linge et adapte la durée du programme (en dehors des programmes de temps).
Le linge n'est pas correctement séché ou est encore trop humide.	<ul style="list-style-type: none"> ■ Le linge chaud paraît plus humide à la fin du programme qu'il ne l'est réellement. Étendez-le linge et laissez-le refroidir. ■ Adaptez le degré de séchage ou augmentez le niveau de séchage. Cela prolonge la durée de séchage à une température qui reste identique. ■ Sélectionnez un programme de temps pour un séchage supplémentaire du linge encore humide. ■ Sélectionnez un programme de temps pour une charge de linge moins importante et des pièces de linge individuelles. ■ Ne dépassez pas la quantité maximale de linge d'un programme. → Page 25 ■ Nettoyez le capteur d'humidité du tambour. Une fine couche de calcaire ou de résidus de lessive et de produit d'entretien peut se déposer sur le capteur et l'empêcher de bien fonctionner. → Page 43 ■ Le séchage a été interrompu à cause d'une coupure de courant, d'un réservoir d'eau de condensation plein ou en raison du dépassement de la durée de séchage maximale. <p>Remarque : Veuillez également prendre connaissance des conseils relatifs au linge. → Page 29</p>
Le programme ne démarre pas	<p>Assurez-vous que :</p> <ul style="list-style-type: none"> ■ le hublot est fermé, ■  3sec (Sécurité enfants) est désactivée ■ vous avez appuyé sur  (Départ/Pause) <p>Remarque : Si un report du programme est réglé via  (Fin dans), le programme démarre ultérieurement.</p>

La durée de séchage est trop longue.	<ul style="list-style-type: none"> ■ L'appareil doit être pollué par des peluches. Cela augmente la durée de séchage. Retirez les peluches. → <i>Page 34</i> ■ L'échangeur thermique peut être pollué par des peluches. Effectuez un entretien simple de l'appareil. → <i>Page 49</i> ■ Une entrée d'air obstruée ou non librement accessible sur l'appareil peut augmenter la durée de séchage. Dégagez l'entrée d'air. ■ Si la température ambiante est inférieure à 15°C et supérieure à 30 C, la durée de séchage peut s'allonger. ■ Une circulation de l'air insuffisante dans la pièce peut prolonger la durée de séchage. Aérez suffisamment la pièce.
Dégagement d'odeurs dans l'appareil	Réalisez un entretien approfondi de l'appareil. → <i>Page 50</i>
L'humidité de la pièce augmente.	Veillez à ce que l'aération de la pièce soit suffisante.
Bruits inhabituels lors du séchage.	Lors du séchage, des odeurs liées à l'utilisation de l'appareil surgissent via la pompe et le compresseur. Celles-ci n'indiquent pas de dysfonctionnement de l'appareil.
L'appareil a l'air froid malgré le séchage.	Il ne s'agit pas d'un défaut. L'appareil équipé d'une pompe à chaleur sèche de manière efficace à basses températures.
Le programme de séchage est interrompu.	Si le programme de séchage est interrompu en raison d'une coupure de courant, redémarrez le programme ou retirez le linge et étendez-le.
Il reste de l'eau dans le réservoir d'eau de condensation bien que le tuyau d'évacuation* soit raccordé à l'appareil.	Si le tuyau d'évacuation en option *est installé, de l'eau résiduelle reste dans le réservoir d'eau de condensation en raison de la fonction de nettoyage automatique de l'appareil.

* selon l'équipement de l'appareil ou l'accessoire disponible

Remarque : Si vous ne parvenez pas à remédier à la panne par vous-même en éteignant et en rallumant l'appareil, veuillez contacter le service après-vente. → *Page 59*



Transport de l'appareil

⚠ Mise en garde

Risque de blessure/de dommage matériel/de dommage à l'appareil !

Si vous saisissez l'appareil par des parties saillantes quelconques (par ex. le hublot de l'appareil) en vue de le soulever ou de le déplacer, ces parties risquent de se briser et de vous blesser. Ne saisissez pas l'appareil par ses parties saillantes pour le déplacer.

⚠ Mise en garde

Risque de blessure !

- Cet appareil est très lourd. Vous risquez de vous blesser en le soulevant. Ne soulevez pas l'appareil vous-même.
- L'appareil présente des arêtes vives sur lesquelles vous risquez de vous couper les mains. Ne saisissez pas l'appareil par ses arêtes vives. Portez des gants de protection pour le soulever.

Préparez l'appareil pour le transport comme suit :

1. Enlevez à l'horizontal le réservoir d'eau de condensation et videz-le.

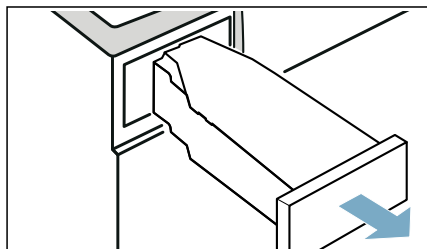

2. Réinsérez le réservoir d'eau de condensation dans l'appareil jusqu'à ce qu'il s'encliquette.

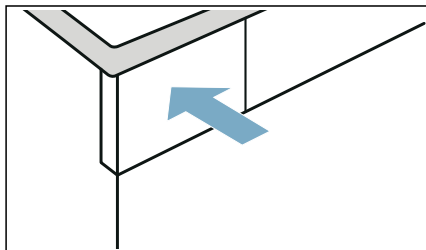

3. Allumez l'appareil.
4. Réglez un programme de votre choix.
5. Appuyez sur **▷|||** (Départ/Pause).
6. Patientez 5 minutes. L'eau de condensation est pompée.
7. Videz de nouveau le réservoir d'eau de condensation.
8. S'il est installé, retirez le tuyau d'évacuation du lavabo, du siphon ou de la bouche d'égoût.

→ Page 39

Attention !

Sécurisez le flexible sur l'appareil pour l'empêcher de glisser. Le tuyau d'évacuation ne doit pas être plié.

9. Mettez l'appareil hors tension.
10. Débranchez la prise de l'appareil du secteur.

L'appareil est maintenant prêt pour le transport.

Attention ! **Appareil endommagé et dommages matériels**

Il reste toujours un peu d'eau dans l'appareil malgré la vidange. L'eau résiduelle risque de couler et de provoquer des dommages. Par conséquent, transportez l'appareil debout.



Valeurs de consommation

Tableau des valeurs de consommation

Programme	Vitesse à laquelle le linge a été essoré (en tr/min)	Durée** (en min.)		Consommation d'énergie** (en kWh)	
Coton		8 kg	4 kg	8 kg	4 kg
Prêt à ranger*	1400	132	87	1,22	0,74
	1000	148	95	1,44	0,85
	800	164	103	1,66	0,96
Prêt à repasser*	1400	97	61	0,87	0,51
	1000	113	69	1,09	0,62
	800	129	77	1,31	0,73
Synthétiques		3,5 kg		3,5 kg	
Prêt à ranger*	800	57		0,43	
	600	66		0,53	
* Réglage de programme pour des essais selon la norme EN61121 en vigueur.					
** Les valeurs peuvent différer des valeurs indiquées en fonction du type de textile, de la composition du linge à sécher, de l'humidité résiduelle du textile, du degré de séchage réglé, de la charge, des conditions environnantes, ainsi que lors de l'activation de fonctions supplémentaires.					

Programme le plus efficace pour les textiles en coton

Le programme coton standard suivant (signalé par) convient pour sécher du linge en coton normalement humide et est le plus efficace vis-à-vis de la consommation d'énergie pour sécher du linge humide.

Programme standard pour du coton conformément au règlement CE 932/2012 actuel			
Programme + degré de séchage voulu	Charge (en kg)	Consommation d'énergie (en kWh)	Durée du programme (en min.)
Coton + Prêt à ranger	8/4	1,44/0,85	148/95
Réglage du programme pour des essais et le label énergétique, conformément à la directive 2010/30/CE.			

Données techniques

Dimensions :

850 x 600 x 640 mm

(hauteur x largeur x profondeur)

Poids :

56 kg (selon le modèle)

Raccordement au secteur :

Tension du secteur 220 - 240 V, 50Hz

Intensité nominale 10 A

Puissance nominale 800 W

Charge de linge maximale :

8 kg

Puissance absorbée hors service :

0,10 W

Puissance absorbée en mode veille :

0,10 W

Éclairage intérieur du tambour*

Température ambiante :

5 - 35°C

Ce produit contient des sources de lumière de la classe d'efficacité énergétique F. Les sources de lumière sont disponibles en tant que pièces de rechange et doivent être remplacées uniquement par du personnel qualifié.

Mise au rebut



Mettez l'emballage et l'appareil au rebut dans le respect de l'environnement.

Cet appareil est labellisé conformément à la directive européenne 2012/19/CE sur les appareils électriques et électroniques usagés (waste electrical and electronic equipment – WEEE).

Cette directive fixe le cadre, en vigueur sur tout le territoire de l'UE, d'une reprise et d'un recyclage des appareils usagés.

Attention !

Risque d'incendie/risque d'intoxication/dommage matériel et endommagement de l'appareil

L'appareil contient un fluide réfrigérant respectueux de l'environnement, mais inflammable R290. Une mise au rebut incorrecte pourrait provoquer un incendie ou des empoisonnements. Mettez l'appareil au rebut de manière correcte et n'endommagez pas les tuyaux du circuit réfrigérant.

* selon l'équipement de l'appareil



Service après-vente

Si vous ne parvenez pas à remédier à la panne par vous-même en éteignant et en rallumant l'appareil, veuillez contacter le service après-vente. → Coordonnées du service après-vente jointes ou sur la 4e de couverture

Nous trouverons toujours une solution adaptée, également afin d'éviter des déplacements inutiles d'un technicien.

Veuillez indiquer au service après-vente le numéro de série (E-Nr.) et le numéro de fabrication (FD) de l'appareil.

E-Nr. _____ FD _____

E-Nr. Numéro de série
FD Numéro de fabrication

Vous trouverez ces indications aux endroits suivants *selon le modèle :
à l'intérieur du hublot*/de la trappe de service ouverte* et au dos de l'appareil.

Faites confiance aux compétences du fabricant.

Adressez-vous à nous. Vous vous assurez ainsi que les réparations seront réalisées par des techniciens du SAV formés à cet effet et avec des pièces de rechange d'origine.



Kiitos Bosch-kodinkoneen ostamisesta!

Rekisteröi uusi laitteesi nyt MyBosch-palveluun ja hyödynnä seuraavat:

- **Lisää ohjeita ja vinkkejä laitteeseesi**
- **Laajennetun takuun mahdollisuus**
- **Alennukset lisävarusteista ja varaosista**
- **Digitaalinen käyttöohje ja kaikki laitetiedot käsillä**
- **Helppo pääsy Boschin kodinkonepalveluun**

Rekisteröityminen on helppoa ja ilmaista - myös matkapuhelimista:

www.bosch-home.com/welcome



Tarvitsetko apua? Löydät sen täältä.

Asiantuntijaneuvoja Bosch-kodinkoneillesi, apua ongelmiin tai Boschin asiantuntijoiden korjauspalvelu.

Katso, kuinka monella tavalla Bosch voi tukea sinua:

www.bosch-home.com/service

Kaikkien maiden yhteystiedot on listattu liitteessä olevassa palveluhakemistossa.

Robert Bosch Hausgeräte GmbH

Carl-Wery-Straße 34

81739 München, GERMANY

www.bosch-home.com



9001588723 (0011)

fr