



Registrer  
ditt nye  
apparat på  
MyBosch nå og  
få gratis fordeler:  
[bosch-home.com/  
welcome](http://bosch-home.com/welcome)



# Tørketrommel

**WTU876EASN/IHSN/HASN/BHSN**

**no** Bruks- og monteringsveiledning

## Din nye tørketrommel

Du har valgt å kjøpe en tørketrommel av merke Bosch.

Vær vennlig å ta deg noen minutter til å lese igjennom denne teksten og på den måten bli kjent med de fordelaktige egenskapene til tørketrommelen.

For å rettferdiggjøre det høye kravet til kvalitet fra merket Bosch, er enhver tørketrommel som forlater fabrikken, grundig undersøkt for å sikre feilfri funksjon og tilstand.

Videre informasjon om våre produkter, tilbehør, reservedeler og service finner du på vår nettside [www.bosch-home.com](http://www.bosch-home.com), eller du kan henvende deg til våre sentre for kundeservice.

Dersom bruks- og plasseringsveiledningen beskriver flere modeller samtidig, blir det alltid henvist til forskjellene på de aktuelle stedene i teksten.



Tørketrommelen må først tas i bruk etter at du har lest denne bruks- og oppstillingsveiledningen!

## Fremstilling

### ⚠ Advarsel!

Denne kombinasjonen av symbol og signalord viser til en farlig situasjon. Dersom advarselen ikke tas til følge, kan resultatet bli dødsfall eller personskader.

### Obs!

Dette signalordet viser til en farlig situasjon. Dersom dette ikke tas til følge, kan resultatet bli dødsfall eller personskader.

### Henvisning / tips

Henvisninger om optimal bruk av apparatet / nyttig informasjon.

### 1. 2. 3. / a) b) c)

Trinnene i fremgangsmåten angis med tall eller bokstaver.







■ / -

Opplistinger angis med en liten boks eller tankestrek.

# Innholdsfortegnelse

	<b>Tiltenkt bruk</b> . . . . .	4
	<b>Sikkerhetsanvisninger</b> . . . . .	5
	Barn/voksne/husdyr . . . . .	5
	Montering . . . . .	6
	Betjening . . . . .	8
	Rengjøring/vedlikehold . . . . .	10
	<b>Sparetips</b> . . . . .	12
	<b>Stille opp og koble til maskinen</b> . . . . .	12
	Leveringsinnhold . . . . .	12
	Oppstilling av maskinen . . . . .	13
	Koble til maskinen . . . . .	14
	Før første gangs bruk . . . . .	15
	Valgfritt tilbehør . . . . .	15
	<b>Hurtigveiledning</b> . . . . .	16
	<b>Gjør deg kjent med maskinen</b> . . . . .	17
	Oversikt over maskinen . . . . .	17
	Betjeningspanel . . . . .	18
	<b>Display</b> . . . . .	19
	<b>Programoversikt</b> . . . . .	22
	<b>Programinnstillinger</b> . . . . .	24
	<b>Tøy</b> . . . . .	26
	Klargjøre tøyet . . . . .	26
	Sortere tøyet . . . . .	26

	<b>Betjene maskinen</b> . . . . .	27
	Legge inn tøy og slå på apparatet . . . . .	27
	Stille inn program . . . . .	28
	Starte program . . . . .	28
	Programforløp . . . . .	28
	Endre programmet eller legge inn mer tøy . . . . .	29
	Når programmet avbrytes . . . . .	29
	Programslutt . . . . .	29
	Ta ut tøyet og slå av maskinen . . . . .	29
	Tømme kondensvannbeholderen . . . . .	30
	Fjern lo . . . . .	30
	<b>Maskininnstillinger</b> . . . . .	32
	Barnesikring . . . . .	32
	Stille tørking . . . . .	32
	Tilpasse apparatinnstillinger . . . . .	32
	<b>Home Connect</b> . . . . .	34
	Åpne Home Connect-menyen . . . . .	35
	Tilkobling til hjemmenettverket og Home Connect-appen . . . . .	35
	Aktivere/deaktivere Wi-Fi . . . . .	37
	Tilbakestille nettverksinnstillingene . . . . .	38
	Programvareoppdatering . . . . .	38
	Strømstyring . . . . .	39
	Merknad om datavern . . . . .	40
	Samsvarserklæring . . . . .	40
	<b>Lede ut kondensvann</b> . . . . .	41
	<b>Rengjøring og vedlikehold</b> . . . . .	44
	Rengjøre apparatet . . . . .	44
	Rengjøre fuktighetssensoren . . . . .	44
	Rengjøre filter i kondensvannbeholder . . . . .	45
	Rengjøre bunnenheten . . . . .	46

	<b>Apparatpleie</b> . . . . .	<b>48</b>
	Forberede apparatpleie . . . . .	48
	Utføre enkel apparatpleie . . . . .	50
	Utføre intensiv apparatpleie . . . . .	51
	<b>Hjelp til apparatet</b> . . . . .	<b>54</b>
	<b>Transport av maskinen</b> . . . . .	<b>56</b>
	<b>Forbruksverdier</b> . . . . .	<b>57</b>
	Forbruksverditabell . . . . .	57
	Det mest effektive programmet for bomullstekstiler . . . . .	57
	<b>Tekniske data</b> . . . . .	<b>58</b>
	<b>Avfallshåndtering</b> . . . . .	<b>58</b>
	<b>Kundeservice</b> . . . . .	<b>59</b>

---

## Tiltenkt bruk

- Denne maskinen er kun beregnet til bruk i private husholdninger.
- Ikke monter eller bruk maskinen utendørs og/eller på steder der den kan bli utsatt for frost. Dersom vann inne i maskinen fryser til, kan den bli ødelagt. Vannslanger som fryser til, kan sprekke.
- Dette apparatet må kun brukes til å tørke og friske opp tøy i husholdningen, det vil si tøy som har blitt vasket med vann og er egnet for tørketrommel (se etikettene). Bruk av apparatet til andre formål er utenfor rammene av det tiltenkte området og forbudt.
- Maskinen er beregnet for bruk opptil maks. 2000 m over havet.

### **Før du slår på maskinen:**

Kontroller at maskinen ikke har synlige skader. Ikke bruk maskinen hvis den er skadet. Ved problemer kan du henvende deg til din forhandler eller kundeservice.

Les og følg anvisningene om bruk og montering og all annen informasjon som følger med maskinen.

Oppbevar dokumentene for å kunne slå opp i dem senere eller gi dem videre til senere eiere.

## Sikkerhetsanvisninger

Følgende sikkerhetsanvisninger og advarsler er gitt for å beskytte deg mot skader og hindre materielle skader på omgivelsene.

Det er likevel viktig å ta nødvendige forholdsregler og fortsatt vise forsiktighet ved installasjon, vedlikehold, renhold og bruk av maskinen.

### Barn/voksne/husdyr

#### Advarsel Livsfare!

Barn og andre som ikke er i stand til å vurdere risikoen tilknyttet bruk av maskinen, kan skade seg eller havne i livstruende situasjoner. Vær derfor oppmerksom på følgende:

- Denne maskinen kan brukes av barn fra 8 år og oppover og av personer med reduserte fysiske, sensoriske eller mentale evner eller mangel på erfaring og kunnskap, så fremt de er under tilsyn eller får instruksjoner om hvordan de bruker maskinen på en sikker måte, og de forstår farene som kan oppstå i forbindelse med bruk av maskinen.
- Ikke la barn leke med maskinen.

- Ikke la barn rengjøre eller vedlikeholde maskinen uten tilsyn.
- Barn under 3 år og husdyr skal holdes på trygg avstand fra maskinen.
- Ikke la maskinen være uten tilsyn når barn eller andre som ikke er i stand til å vurdere risikoen, er i nærheten.

#### Advarsel Livsfare!

Barn kan låse seg inn i maskinen og havne i en livstruende situasjon.

- Ikke plasser maskinen bak en dør. Det kan være til hinder for maskindøren eller gjøre at den ikke kan åpnes helt.
- Ved endt levetid for maskinen må du trekke støpselet ut av kontakten **før** du kutter over strømledningen, og deretter ødelegge låsen i døren.

#### Advarsel Kvelningsfare!

Hvis barn får lov til å leke med emballasje, folie eller pakningsdeler, kan de fanges i dem eller trekke dem over hodet og kveles. Hold emballasje, folie og pakningsdeler unna barn.

### **Advarsel**

#### **Fare for forgiftning!**

Inntak av vaskemidler og pleieprodukter kan føre til forgiftning.

Oppsøk lege ved svelging.  
Oppbevar vaskemidler og pleieprodukter utilgjengelig for barn.

### **Advarsel**

#### **Øye-/hudirritasjon!**

Vaskemidler og pleieprodukter kan irritere øynene og huden ved kontakt.

Skyll øyne/hud grundig ved kontakt med vaskemidler eller pleieprodukter. Oppbevar vaskemidler og pleieprodukter utilgjengelig for barn.

## **Montering**

### **Advarsel**

#### **Fare for elektrisk støt / brann / materielle skader / skader på maskinen!**

Hvis maskinen ikke er forskriftsmessig installert, kan det føre til farlige situasjoner. Vær obs på følgende:

- Nettspenningen må samsvare med spenningen som er angitt på maskinen (typeskiltet). Tilkoblet last og nødvendig sikringsbeskyttelse er angitt på typeskiltet.

- Apparatet må ikke forsynes med en ekstern brytermekanisme, for eksempel en timer, og det må ikke kobles til en krets som slås på og av regelmessig.
- Støpselet, den jordede stikkkontakten og jordingsssystemet må være forskriftsmessig installert.
- Det må være tilstrekkelig tverrsnitt i installasjonen.
- Stikkkontakten må alltid være lett tilgjengelig. Dersom dette ikke er mulig, må det – av hensyn til de relevante sikkerhetsforskriftene – monteres en bryter (allpolet bryter) i den faste installasjonen i overensstemmelse med kravene til el-installasjoner.
- Ved bruk av jordfeilbryter må det kun brukes en type som er merket slik: . Dette merket er den eneste garantien for at alle gjeldende forskrifter følges.

### **Advarsel**

#### **Fare for elektrisk støt / brann / materielle skader / skader på maskinen!**

Hvis strømledningen endres eller skades, kan overoppheting medføre fare for elektrisk støt, kortslutning eller brann.

Strømledningen må ikke bøyes, knekkes eller endres, og den

må ikke komme i kontakt med varmekilder.

### **Advarsel**

#### **Fare for brann / materielle skader / skader på maskinen!**

Bruk av skjøteledninger eller forgreningskontakter kan medføre brann på grunn av overoppheting eller kortslutning.

Koble maskinen direkte til en jordet stikkontakt som er forskriftsmessig installert. Ikke bruk skjøteledninger eller forgreningskontakter.

### **Advarsel**

#### **Fare for personskade / materielle skader / skader på maskinen!**

- Maskinen kan vibrere eller bevege på seg mens den er i bruk, noe som kan forårsake personskade eller materielle skader. Plasser maskinen på rent, jevnt og stødig underlag og bruk et vaterpass til å justere høyden med skruføttene.

- Feilaktig plassering (stabling) av apparatet på en vaskemaskin kan medføre personskade, materielle skader og/eller skader på apparatet.

Hvis du skal plassere apparatet oppå en vaskemaskin, må vaskemaskinen ha minst samme dybde og bredde som apparatet, og det må sikres med egnet tilkoblingssett. → *Side 15* Apparatet MÅ sikres med dette tilkoblingssettet. Det er ikke tillatt å stille opp apparatet på noen annen måte.

- Hvis du tar tak i utstikkende deler på maskinen (f.eks. døren) for å løfte eller flytte den, kan disse delene brette av og forårsake personskade. Ikke ta tak i noen av maskinens utstikkende deler.

### **Advarsel**

#### **Fare for personskade!**

- Maskinen er svært tung. Løfting av maskinen kan medføre personskader. Ikke løft maskinen på egen hånd.
- Maskinen har skarpe kanter som lett kan kutte opp huden. Unngå å ta tak i de skarpe kantene. Bruk vernehansker når du skal løfte maskinen.

- Dersom slanger og ledninger ikke legges forskriftsmessig, er det fare for snubling og personskade.  
Legg slanger og ledninger slik at de ikke medfører snublefare.

## Betjening

### Advarsel

#### **Ekspllosjons-/brannfare!**

Tøy som har vært i kontakt med løsemidler, olje, voks, voksfjerner, maling, fett eller flekkfjerner, kan antennes eller forårsake eksplosjon ved tørking i maskinen. Vær derfor oppmerksom på følgende:

- Vask tøyet grundig med varmt vann og vaskemiddel før du tørker det i maskinen.
- Tøy som ikke er vasket, skal ikke tørkes i apparatet.
- Ikke bruk apparatet hvis det er benyttet industrikjemikalier til rengjøring av tøyet.

### Advarsel

#### **Ekspllosjons-/brannfare!**

- Opphopninger i lofilteret kan antennes under tørking og forårsake brann eller eksplosjon i apparatet. Rengjør lofilteret jevnlig.

- Visse gjenstander kan antennes under tørking og forårsake brann eller eksplosjon i apparatet. Sørg for at lightere og fyrstikkesker fjernes fra lommer i klesplagg.
- Hvis det er kullstøv eller mel i luften rundt apparatet, kan det føre til eksplosjonsfare. Sørg for at området rundt apparatet er rent når det er i bruk.

### Advarsel

#### **Fare for brann / materielle skader / skader på apparatet!**

Apparatet inneholder R290, et kjølemiddel som er miljøvennlig, men lett antennelig.

Hold åpen ild og tennkilder på trygg avstand fra apparatet.



### Advarsel

#### **Fare for brann / materielle skader / skader på apparatet!**

Hvis et program avbrytes før tørkesyklusen er ferdig, blir ikke tøyet tilstrekkelig nedkjølt og kan antennes, eller det kan oppstå materielle skader eller skader på apparatet.



- Under den siste delen av tørkesyklusen varmes ikke tøyet i trommelen opp (avkjølingssyklus). Dette skal sikre at tøyet etterlates ved en temperatur som ikke skader det.
- Ikke slå av apparatet før tørkesyklusen er ferdig, med mindre du fjerner alt tøy fra trommelen med én gang og legger det utover (for å slippe ut varmen).

### **Advarsel**

#### **Fare for forgiftning / materielle skader!**

Kondensvann er ikke drikkevann og kan inneholde lo. Forurenset kondensvann kan være helseskadelig og kan forårsake materielle skader. Vannet må ikke drikkes eller brukes om igjen.

### **Advarsel**

#### **Fare for forgiftning!**

Løsemiddelholdige rengjøringsmidler, for eksempel rensesubstans, kan avgi giftige gasser. Ikke bruk løsemiddelholdige rengjøringsmidler.

### **Advarsel**

#### **Fare for personskade!**

- Hvis du støtter deg til eller setter deg på døren når den er åpen, kan maskinen velte, noe som kan medføre personskade. Ikke støtt deg til døren når den er åpen.
- Hvis du klatrer opp på maskinen, kan topplaten knekke og det kan oppstå personskade. Ikke klatre opp på maskinen.
- Hvis du stikker hånden inn i trommelen mens den fortsatt roterer, risikerer du å skade hånden. Vent til trommelen har stoppet.

### **Obs!**

#### **Materielle skader / skader på maskinen**

- Hvis den maksimale tøymengden overskrides, kan det hende maskinen ikke fungerer som den skal, noe som kan medføre skader på omgivelsene eller maskinen. Ikke overskrid den maksimale mengden av tørt tøy. Pass på å overholde den maksimale tøymengden som er angitt for hvert program.

- Hvis du bruker apparatet uten lo-oppsamler (f.eks. lofilter, lodepot, avhengig av apparatets spesifikasjoner) eller hvis lo-oppsamleren er ufullstendig eller defekt, kan det oppstå skader på apparatet.  
Ikke bruk apparatet uten lo-oppsamler eller med defekt lo-oppsamler.
- Lette ting, som hår og bomull, kan bli sugd inn i luftinntaket når apparatet er i bruk.  
Hold slike ting unna apparatet.
- Skum og skumgummi kan bli deformert eller smelte ved tørking i apparatet.  
Ikke tørk tøy som inneholder skum eller skumgummi i apparatet.
- Hvis du heller feil mengde vaskemiddel i maskinen, kan det fører til materielle skader eller skader på maskinen.  
Bruk vaskemiddel, pleieprodukter og tøymykningsmiddel i henhold til produsentens anvisninger.
- Hvis apparatet blir overopphetet, kan det hende det ikke fungerer som det skal, og det kan oppstå materielle skader eller skader på apparatet.  
Sørg for at apparatets luftinntak aldri hindres under drift, og at området rundt apparatet er tilstrekkelig ventilert.

## Rengjøring/vedlikehold

### **Advarsel** **Livsfare!**

Dette er en elektrisk maskin. Det er fare for elektrisk støt hvis du kommer i kontakt med de spenningsførende komponentene. Vær derfor oppmerksom på følgende:

- Slå av maskinen. Koble maskinen fra strømforsyningen (trekk ut støpselet).
- Ta aldri tak i støpselet med våte hender.
- Når du skal trekke støpselet ut av stikkontakten, må du alltid ta tak i selve støpselet og aldri strømledningen, ellers kan strømledningen bli ødelagt.
- Ikke foreta tekniske endringer på maskinen eller maskinens funksjoner.
- Reparasjoner og annet arbeid på maskinen må kun utføres av vår kundeservice eller av en elektriker. Det samme gjelder for utskifting av strømledningen (om nødvendig).
- Nye, originale strømledninger kan bestilles fra vår kundeservice.

**⚠ Advarsel****Fare for forgiftning!**

Løsemiddelholdige rengjøringsmidler, for eksempel rensbensin, kan avgi giftige gasser.  
Ikke bruk løsemiddelholdige rengjøringsmidler.

**⚠ Advarsel****Fare for elektrisk støt / materielle skader / skader på maskinen!**

Hvis fuktighet trenger inn i maskinen, kan det oppstå kortslutning.  
Ikke bruk høytrykksspyler, dampvasker, vannslange eller sprøytepipistil til rengjøring av maskinen.

**⚠ Advarsel****Fare for personskade / materielle skader / skader på maskinen!**

Bruk av reservedeler og -tilbehør fra andre produsenter er farlig og kan medføre personskade, materielle skader eller skader på maskinen.  
Av sikkerhetsgrunner må det kun brukes originale reservedeler og originalt tilbehør.

**Obs!****Materielle skader / skader på maskinen**

Rengjørings- og forbehandlingsmidler for tøy (f.eks flekkfjernere, forvaskespray osv.) kan forårsake skader hvis de kommer i kontakt med maskinens overflater. Vær derfor oppmerksom på følgende:

- Ikke la disse stoffene komme i kontakt med maskinens overflater.
- Bruk bare vann og en myk, fuktig klut til rengjøring av maskinen.
- Rester av vaskemiddel, spray og annet skal fjernes umiddelbart.

## Sparetips

- Sentrifuger tøyet før tørking. Tørrere tøy forkorter programvarigheten og reduserer energiforbruket.
- Fyll apparatet med maksimal tøymengde for programmet.

**Merk:** Dersom den maksimale tøymengden overskrides, forlenges programvarigheten og energiforbruket øker.

- Sørg for god ventilasjon i rommet der apparatet står, og luftinntaket på apparatet åpent slik at luften kan skiftes ut.
- Fjern lo fra apparatet regelmessig. Med lo i apparatet forlenges programvarigheten, og energiforbruket øker.
- Dersom det går lengre tid uten at du betjener maskinen før programstart eller etter programslett, går maskinen automatisk over i energisparingsmodus. Displayet og indikatorlampene slukker etter noen minutter, og  (Start/Pause) blinker. Du avslutter energisparingsmodus ved å betjene maskinen igjen, f.eks. ved å åpne og lukke døren.
- Dersom det går lengre tid uten at du betjener maskinen i energisparingsmodus, slås maskinen automatisk av.

**Merk:** Når Wi-Fi er aktivert, slår ikke apparatet seg av automatisk.

## Stille opp og koble til maskinen

### Leveringsinnhold

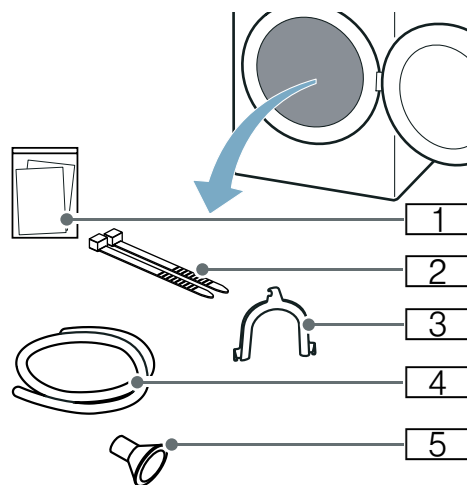

- 1 Dokumentasjon (f.eks. bruks- og oppstillingsveiledning)
- 2 Festedel
- 3 Bend til feste av avløpsslangen
- 4 Avløpsslange
- 5 Adapter

1. Fjern all emballasje og alle beskyttelsesdeksler fra maskinen.
2. Åpne døren.
3. Ta alt tilbehøret ut av trommelen. Nå kan du stille opp og koble til maskinen.

### Obs!

#### Materielle skader og skader på vaskemaskinen

Dersom det ligger gjenstander i trommelen som ikke er ment å brukes i maskinen, kan det føre til materielle skader / skader på maskinen. Fjern slike gjenstander samt alt tilbehør fra trommelen.

## Oppstilling av maskinen

### Advarsel

#### Livsfare!

Barn kan låse seg inn i maskinen og havne i en livstruende situasjon.

- Ikke plasser maskinen bak en dør. Det kan være til hinder for maskindøren eller gjøre at den ikke kan åpnes helt.
- Ved endt levetid for maskinen må du trekke støpselet ut av kontakten **før** du kutter over strømledningen, og deretter ødelegge låsen i døren.

### Advarsel

#### Ekspllosjons-/brannfare!

Hvis det er kullstøv eller mel i luften rundt apparatet, kan det føre til eksplosjonsfare.

Sørg for at området rundt apparatet er rent når det er i bruk.

### Advarsel

#### Fare for brann / materielle skader / skader på apparatet!

Apparatet inneholder R290, et kjølemiddel som er miljøvennlig, men lett antennelig.

Hold åpen ild og tennkilder på trygg avstand fra apparatet.



### Advarsel

#### Fare for personskade / materielle skader / skader på maskinen!

- Maskinen kan vibrere eller bevege på seg mens den er i bruk, noe som kan forårsake personskade eller materielle skader. Plasser maskinen på rent, jevnt og stødig underlag og bruk et vaterpass til å justere høyden med skruføttene.

- Feilaktig plassering (stabling) av apparatet på en vaskemaskin kan medføre personskade, materielle skader og/eller skader på apparatet. Hvis du skal plassere apparatet oppå en vaskemaskin, må vaskemaskinen ha minst samme dybde og bredde som apparatet, og det må sikres med egnet tilkoblingssett. → *Side 15* Apparatet MÅ sikres med dette tilkoblingssettet. Det er ikke tillatt å stille opp apparatet på noen annen måte.
- Hvis du tar tak i utstikkende deler på maskinen (f.eks. døren) for å løfte eller flytte den, kan disse delene brette av og forårsake personskade. Ikke ta tak i noen av maskinens utstikkende deler.

### Advarsel

#### Fare for personskade!

- Maskinen er svært tung. Løfting av maskinen kan medføre personskader. Ikke løft maskinen på egen hånd.
- Maskinen har skarpe kanter som lett kan kutte opp huden. Unngå å ta tak i de skarpe kantene. Bruk vernehansker når du skal løfte maskinen.

### Obs!

#### Materielle skader / skader på apparatet

Hvis apparatet blir overopphetet, kan det hende det ikke fungerer som det skal, og det kan oppstå materielle skader eller skader på apparatet. Sørg for at apparatets luftinntak aldri hindres under drift, og at området rundt apparatet er tilstrekkelig ventilert.

**no** Stille opp og koble til maskinen

### Obs!

#### Materielle skader og skader på apparatet

Før apparatet forlot fabrikk, gjennomgikk det en funksjonstest og det kan inneholde vannrester. Disse vannrestene kan renne ut dersom apparatet tipper mer enn 40°.

#### Slik stiller du opp apparatet:

1. Plasser apparatet på et rent, plant og stabilt underlag.
2. Kontroller om apparatet står bent med et vaterpass.

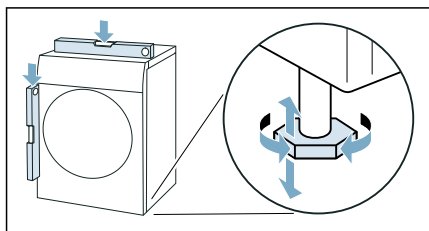

3. Juster apparatet om nødvendig ved å vri på føttene.

Nå kan du koble til apparatet.

#### Merknader

- Alle føttene må stå stødig på underlaget.
- Dersom maskinen har feiljusterte føtter, kan det oppstå driftsstøy, vibrasjoner og ujevn trommelgang, og det kan renne restvann ut av maskinen.

## Koble til maskinen

### ⚠ Advarsel

#### Fare for elektrisk støt / brann / materielle skader / skader på maskinen!

Hvis maskinen ikke er forskriftsmessig installert, kan det føre til farlige situasjoner. Vær obs på følgende:

- Nettspenningen må samsvare med spenningen som er angitt på maskinen (typeskiltet). Tilkoblet last og nødvendig sikringsbeskyttelse er angitt på typeskiltet.
- Apparatet må ikke forsynes med en ekstern brytermekanisme, for eksempel en timer, og det må ikke kobles til en krets som slås på og av regelmessig.
- Støpelet, den jordede stikkkontakten og jordingssystemet må være forskriftsmessig installert.
- Det må være tilstrekkelig tverrsnitt i installasjonen.
- Stikkkontakten må alltid være lett tilgjengelig. Dersom dette ikke er mulig, må det – av hensyn til de relevante sikkerhetsforskriftene – monteres en bryter (allpolet bryter) i den faste installasjonen i overensstemmelse med kravene til el-installasjoner.
- Ved bruk av jordfeilbryter må det kun brukes en type som er merket slik: . Dette merket er den eneste garantien for at alle gjeldende forskrifter følges.

### ⚠ Advarsel

#### Fare for elektrisk støt / brann / materielle skader / skader på maskinen!

Hvis strømledningen endres eller skades, kan overoppheting medføre fare for elektrisk støt, kortslutning eller brann.

Strømledningen må ikke bøyes, knekkes eller endres, og den må ikke komme i kontakt med varmekilder.

**⚠ Advarsel****Fare for brann / materielle skader / skader på maskinen!**

Bruk av skjøteledninger eller forgreningskontakter kan medføre brann på grunn av overoppheting eller kortslutning.

Koble maskinen direkte til en jordet stikkontakt som er forskriftsmessig installert. Ikke bruk skjøteledninger eller forgreningskontakter.

**⚠ Advarsel****Fare for personskade!**

Dersom slanger og ledninger ikke legges forskriftsmessig, er det fare for snubling og personskade.

Legg slanger og ledninger slik at de ikke medføre snubelfare.

**Slik kobler du til apparatet:**

1. Koble til avløpsslangen. → Side 41

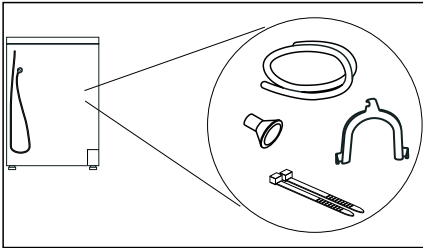

2. Sett maskinens støpsel i stikkontakten.
3. Kontroller at støpselet sitter som det skal.

Maskinen er nå klar til bruk.

**Obs!****Materielle skader / skader på apparatet**

Apparatet inneholder kjølemiddel og kan bli skadet dersom det brukes umiddelbart etter transport.

La apparatet stå i to timer før det tas i bruk.

**Merk:** I tvilstilfeller skal du la kvalifiserte fagfolk koble til apparatet.

**Før første gangs bruk****Før du slår på maskinen:**

Kontroller at maskinen ikke har synlige skader. Ikke bruk maskinen hvis den er skadet. Ved problemer kan du henvende deg til din forhandler eller kundeservice.

**Merk:** Når apparatet er riktig oppstilt og tilkoblet, er det klart til bruk. Ingen ytterligere tiltak er nødvendig.

**Valgfritt tilbehør**





Valgfritt tilbehør bestiller du\* hos kundeservice:

- **Ullkurv:**  
Du kan tørke eller luften separate ulltekstiler, treningssko og kosedyr i ullkurven.  
– Bestillingsnummer: **WMZ20600**.
- **Forhøyning:**  
Du kan sette tørketrommelen på en forhøyning, slik at det blir lettere å ta ut og legge i tøy i den.  
Du kan bære med deg tøyet i kurven som er integrert i forhøyningen.  
– Bestillingsnummer: **—**.
- **Monteringssett vask-/tørk-søyle:**  
For å spare plass kan tørketrommelen plasseres oppå en vaskemaskin med samme dybde og bredde.  
Tørketrommelen skal festes til vaskemaskinen ved hjelp av dette monteringssettet.  
– Bestillingsnummer med uttrekkbar arbeidsplate: **WTZ27400**  
– Bestillingsnummer uten uttrekkbar arbeidsplate: **WTZ27410**.

\* avhengig av apparatets utstyr

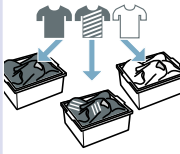
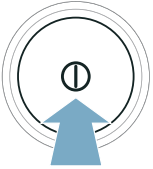
## Hurtigveiledning

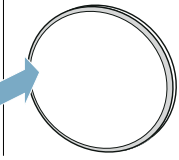
**Merk:** Maskinen må settes opp og kobles til forskriftsmessig. → Side 12

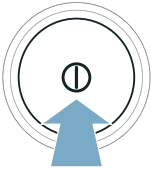
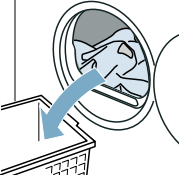
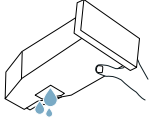
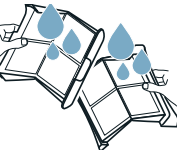
<b>1</b>	<b>Før programstart:</b>			
		Sorter tøyet.	Slå på apparatet.	Velg program.
<b>2</b>				
	Åpne døren og legg inn tøyet.	Lukk døren.	Ved behov: Endre programinnstillingene.	Start programmet.
<b>3</b>	<b>Etter programslutt:</b>			
		Slå av apparatet.	Åpne døren og ta ut tøyet.	Tøm kondensvannbeholderen.
<b>4</b>				
	Fjern lo.			



## Gjør deg kjent med maskinen

### Oversikt over maskinen

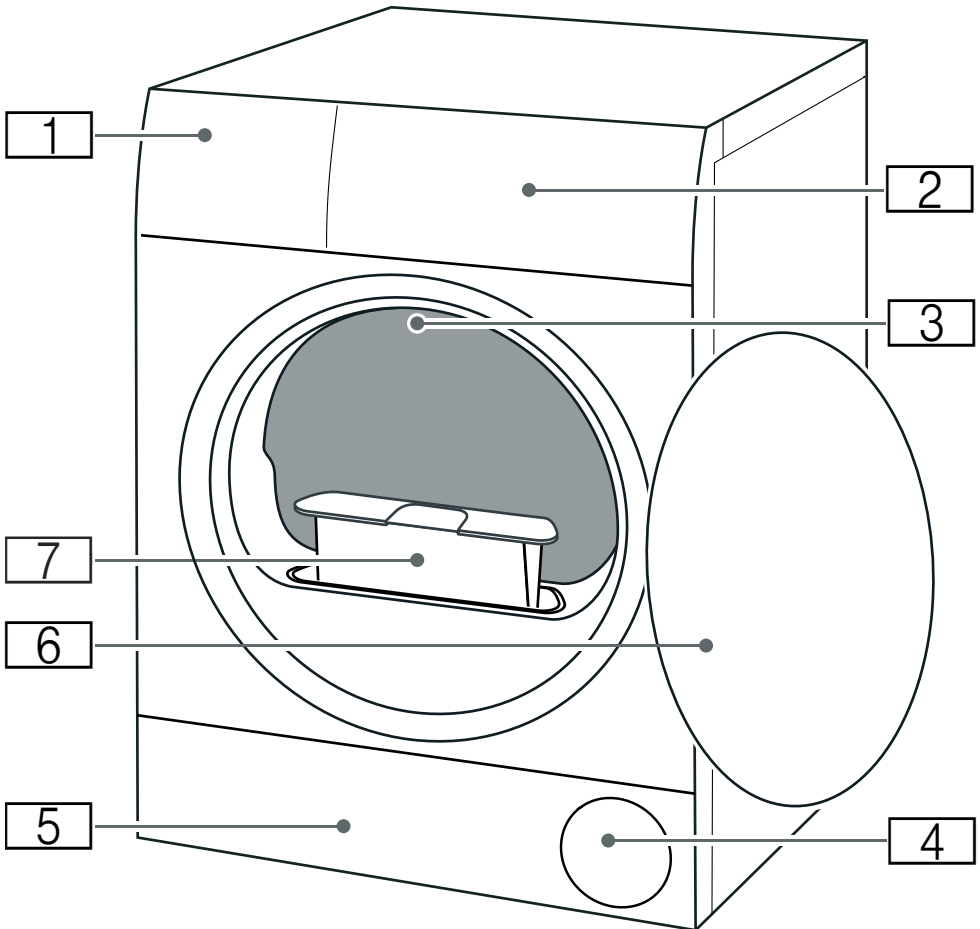

- 1** Kondensvannbeholder
- 2** Betjeningspanel
- 3** Innvendig belysning (avhengig av apparatets utstyr)
- 4** Luftinntak
- 5** Serviceluke for bunnenhet
- 6** Dør
- 7** Lofilter

no Gjør deg kjent med maskinen

## Betjeningspanel

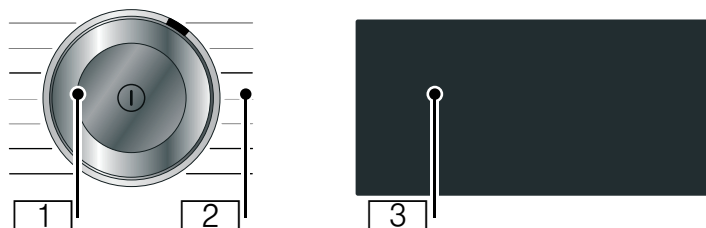

### 1 Programvelger

- Trykke: Apparatet på/av
- Vri: Stille inn program

### 2 Programmer: → Side 22

### 3 Display:

Displayet på dette apparatet reagerer på berøring (berørings skjerm).

- Betjenes med et lett trykk på de innrammede tastene.
- Visning av innstillinger og informasjon

## Display









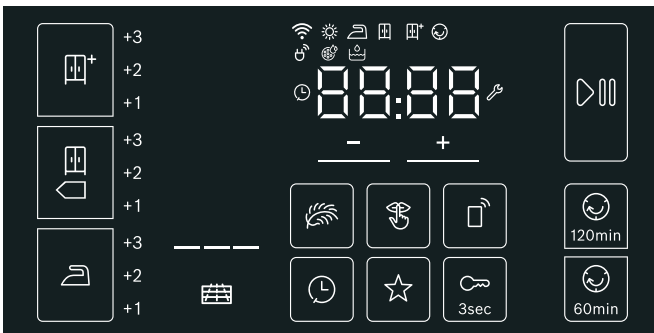

Displayet på dette apparatet reagerer på berøring (berøringsskjerm). Du aktiverer innstillinger ved å trykke lett på de innrammede, berøringssensitive tastene. De aktive innstillingene er fremhevet med lys. Du kan endre eller deaktivere aktive innstillinger ved å trykke gjentatte ganger på de aktuelle tastene på displayet.













### Obs!

#### Materielle skader / skader på apparatet.

Voldsom behandling kan skade displayet. Ikke bruk skarpe gjenstander på displayet, og ikke bruk makt når du trykker på det.



Taster	Forklaring
 <b>+1; +2; +3</b>	Tørkeresultat: Skaptørt pluss med finjustert tørkegrad
 <b>+1; +2; +3</b>	Tørkeresultat: Skaptørt med finjustert tørkegrad
 <b>+1; +2; +3</b>	Tørkeresultat: Stryketørt med finjustert tørkegrad
 <b>120min</b>	Antikrøll 120 min
 <b>60min</b>	Antikrøll 60 min
	Ferdig om-tid
	Skånetørk
	Favorittprogram
 <b>3sec</b>	Barnesikring (trykk i 3 sekunder) → Side 32
	Lett tørkingen uten betjenings- og informasjonssignaler → Side 32
	Fjernstart og Home Connect-innstillinger → Side 34
<b>+ -</b>	Valgtaster

	Start og pause	
Utførlig beskrivelse av programinnstillingene fra → <i>Side 24</i>		
Indikator	Beskrivelse	Informasjoner
	<b>Programstatus:</b>	<b>lyser:</b> Statusindikator
	Tørking	
	Tørkeresultat: Stryketørt	
	Tørkeresultat: Skaptørt	
	Tørkeresultat: Skaptørt pluss	
	Antikrøll	
<b>-P-</b>	Pause	
<b>End</b>	Programslutt	
<b>00:00</b>	Programvarighet	Antatt programvarighet i timer og minutter.
f.eks.  02:45	Programforsinkelse	Ved tilpasning og aktivering av ferdig-om-tid
	Tøm kondensvannbeholderen → <i>Side 30</i>	<ul style="list-style-type: none"> <li>■ Tøm kondensvannbeholderen og sett den inn. → <i>Side 30</i></li> <li>Deretter trykker du på  (Start/Pause).</li> <li>■ Rengjør filteret i kondensvannbeholderen.</li> <li>■ Når avløpsslangen* (ekstrautstyr) er installert, må du passe på at avløpsslangen: <ul style="list-style-type: none"> <li>- er riktig tilkoblet. → <i>Side 41</i></li> <li>- er lagt uten knekk.</li> <li>- ikke er blokkert eller tilstoppet, f.eks. av avleiringer.</li> </ul> </li> <li>■ Utfør intensiv apparatpleie.</li> <li>■ Kontroller om det er kommet fremmedlegemer i bunnenheten. Åpne serviceluken og fjern fremmedlegemene.</li> </ul>
	Lofilter	Fjern lo → <i>Side 30</i>
	Automatisk spyling av varmeveksleren	Varmeveksleren rengjøres automatisk. Ikke trekk ut kondensvannbeholderen mens prosessen vises, og ikke avbryt programmet.
— — —	Visning av spyleprosess	
	Wi-Fi	<ul style="list-style-type: none"> <li>■ <b>av:</b> Wi-Fi er deaktivert, og apparatet er ikke koblet til hjemmenettverket.</li> <li>■ <b>blinker:</b> Apparatet prøver å opprette tilkobling til hjemmenettverket.</li> <li>■ <b>lyser:</b> Wi-Fi er aktivert, og apparatet er koblet til hjemmenettverket.</li> </ul>
	Energistyring	<b>lyser:</b> Apparatet er koblet til Smart Energy System (energistyring) (ikke tilgjengelig i alle land)

<b>CR-E</b>	Enkel apparatpleie	Ingen feil. Etter en viss tids bruk vil apparatet anbefale en enkel apparatpleie. Utfør enkel apparatpleie. → <i>Side 50</i>
	Apparatinnstillinger	Tilpasse apparatinnstillinger → <i>Side 32</i>
<b>Hot</b>	CoolDown	<p>Under tørkingen kan det oppstå høye temperaturer. CoolDown-prosessen senker temperaturen for å unngå skader på tøyet når du:</p> <ul style="list-style-type: none"> <li>■ setter programmet på pause</li> <li>■ avbryter programmet</li> <li>■ slår av apparatet med appen</li> </ul> <p>CoolDown starter ikke før 30 sekunder etter at du har satt programmet på pause, avbrutt det eller slått det av med appen. Apparatet kan fortsatt betjenes under CoolDown.</p> <p><b>Merknader</b></p> <ul style="list-style-type: none"> <li>■ Trommelen går også rundt i pausetilstand under CoolDown.</li> <li>■ Ikke endre program mens CoolDown pågår.</li> <li>■ Temperaturreguleringen kan vare i opptil 10 minutter.</li> </ul>

















## Programoversikt

















Program	Maksimal fyllmengde
<b>Programnavn</b> Kort forklaring av programmet, f.eks. hvilke tekstiler det er egnet til.	<b>Maksimal fyllmengde med utgangspunkt i tekstilenes tørrvekt</b>
 <b>Bomull</b> Slitesterke tekstiler, tekstiler av bomull eller lin som tåler koking.	<b>9 kg</b>
<b>Syntetisk</b> Syntetiske tekstiler eller blandingstekstiler.	<b>3,5 kg</b>
<b>Mix</b> Blandet tøymengde med tekstiler av bomull og syntetiske stoffer.	<b>3 kg</b>
<b>Finvask</b> Ømfintlige tekstiler som kan vaskes, f.eks. av silke, satin, syntetiske tekstiler eller blandingsfiber.	<b>2 kg</b>
<b>Ull finish</b> Tekstiler av ull eller med ullandel som kan vaskes i maskin.	<b>0,5 kg</b>
<b>Merknader</b> <ul style="list-style-type: none"> <li>■ Tekstilene blir mykere, men ikke tørre.</li> <li>■ Når programmet er ferdig, tar du tekstilene ut og lar dem tørke.</li> </ul>	
<b>Tidsprogram kaldt</b> Tidsprogram for alle tekstiler unntatt ull og silke. Til å løsne opp eller luften lite brukt tøy. Til tørking av enkeltplagg.	<b>3 kg</b>
<b>Merk:</b> Programvarigheten kan tilpasses. → "Programinnstillinger" på side 24	
<b>Tidsprogram varmt</b> Tidsprogram for alle tekstiltyper unntatt silke. Egnet til forhåndstørket eller lett fuktig tøy og til tilleggstørking av tykt tøy i flere lag. Til tørking av enkeltplagg.	<b>3 kg</b> <b>Maks. fyllmengde for ull/kosedyr i kurv: 1 kurvfylling</b> <b>Maks. fyllmengde for sko i kurv: 1 par</b>
<b>Merknader</b> <ul style="list-style-type: none"> <li>■ Ull, treningssko og kosedyr skal kun tørkes i ullkurven.</li> <li>■ Tidsprogrammet registrerer ikke automatisk restfuktighet i tøyet. Dersom tøyet fortsatt er for fuktig etter tørkingen, gjentar du programmet og forlenger ev. programvarigheten.</li> </ul> → "Programinnstillinger" på side 24	

<b>Skjorter/Bluser</b> Skjorter/bluser av bomull, lin, syntetisk eller blandingsfiber. <b>Merk:</b> Etter tørking skal tøyet strykes eller henges opp. Restfuktigheten fordeler seg da jevnt.	<b>1,5 kg</b>
<b>Dyner</b> Tekstiler, hodeputer, dyner, vatterte tepper eller sengetepper som er fylt med syntetisk fiber. <b>Merk:</b> Store plagg må tørkes separat. Ta hensyn til vaskeanvisningene.	<b>2,5 kg</b>
<b>Dunprogram</b> Tekstiler, sengetepper eller dundyner. <b>Merknader</b> <ul style="list-style-type: none"> <li>■ Store plagg må tørkes separat.</li> <li>■ Rist tekstilene etter programslutt for å fordele fyllet og løse opp lommer med fuktighet. Start eventuelt programmet på nytt.</li> </ul>	<b>1,5 kg</b>
<b>Sport</b> Hurtigtørkende treningsklær av funksjonsfiber, mikrofiber og syntetisk stoff.	<b>1,5 kg</b>
<b>Håndklær</b> Slitesterke håndklær og morgenkåper av bomull.	<b>6 kg</b>
<b>Super 40'</b> Blandet tøy bestående av syntetiske tekstiler og lett bomull.	<b>2 kg</b>
<b>AllergyPlus</b> Slitesterke tekstiler. <b>Merk:</b> Programmet kommer opp i høyere temperaturer. Særlig godt egnet ved høye krav til hygiene.	<b>4 kg</b>

## P+ Programinnstillinger

Taster	Vis	Forklaringer og henvisninger
<p><b>Merk:</b> Noen taster og deres funksjoner kan ikke aktiveres i alle programmer. De aktiverte innstillingene er fremhevet med lys. Du kan endre eller deaktivere aktiverede innstillinger ved å trykke gjentatte ganger på de aktuelle tastene på displayet.</p>		
 (Fjernstart)		<p>Med  (Fjernstart) kan du aktivere apparatet for fjernstart med Home Connect-appen eller hente opp Home Connect-innstillingene.</p> <p><b>Aktivere apparatet for fjernstart med Home Connect-appen:</b></p> <p><b>Merk:</b> For å aktivere fjernstart må apparatdøren være lukket og apparatet tilkoblet hjemmenettverket.</p> <ul style="list-style-type: none"> <li>Trykk kort på .</li> </ul> <p><b>Merk:</b> Av sikkerhetsmessige årsaker deaktiveres fjernstart under følgende forutsetninger:      når døren åpnes,      når strømmen går etter programslett,      trykk på  (Start/Pause) på apparatet,      trykk en gang til på ,</p> <p>trykk på  for å slå av apparatet.</p> <p><b>Åpne Home Connect-innstillinger:</b></p> <ul style="list-style-type: none"> <li>Trykk på  i minst 3 sekunder.</li> </ul>
<b>Tørkeresultat :</b>		Velg det tørkeresultatet som svarer til det tøyet som skal tørkes.
 (Skaptørt pluss)		Tykke tekstiler i flere lag som tørker sent.
  (Skaptørt)		Normalt tøy i ett lag.
 (Stryketørt)		Normalt tøy i ett lag som skal være fuktig etter tørking og være egnet til stryking eller opphenging.
<b>Tørkegrad</b>	+1 +2 +3	<p>Hvis du synes tøyet er for fuktig etter tørkingen, kan du tilpasse tørkegraden til tørkeresultatet og øke den trinnvis fra +1 til +3. Dette gir programmet forlenget varighet samtidig som temperaturen er den samme.</p> <p>Trykk gjentatte ganger på et tørkeresultat, f.eks.  (Stryketørt), helt til ønsket tørkegrad +1, +2, +3 vises.</p> <p>Hvis du har tilpasset tørkegraden for et tørkeresultat, vil innstillingen fortsatt være lagret etter at apparatet er slått av.</p>



 (Ferdig om)	 0.5 - 24	<p>Med ferdig-om-tiden kan du bestemme når et program skal slutte, <b>før programstart</b>. Du kan utsette programslett med maks. 24 timer:</p> <ol style="list-style-type: none"> <li>1. still inn program. Programvarigheten for det innstilte programmet vises, f.eks. 00:45 (timer: minutter).</li> <li>2. Trykk på  (Ferdig om). <b>Merk:</b> Bruk valgtastene + og - for å tilpasse innstillingsverdiene.</li> <li>3. Trykk på  (Start/Pause). Ferdig om-tiden er aktivert. Før programstart vises ferdig-om-tiden, f.eks.  08:45, i displayet, og den telles ned helt til tørkeprogrammet begynner. Deretter vises programvarigheten.</li> </ol> <p><b>Merk:</b> Programvarigheten er inkludert i ferdig-om-tiden.</p>
	f.eks.  : 40	<p>Tørketiden for <b>tidsprogrammer</b> kan forlenges med maks. 3 timer og 30 minutter i 10-minutters intervaller.</p> <p><b>Merk:</b> Bruk valgtastene + og - for å tilpasse innstillingsverdiene.</p>
 <b>60min</b> (Antikrøll 60 min)		<p>Trommelen beveger tøyet med jevne mellomrom etter tørkingen for å unngå krølldannelse. Du kan aktivere eller deaktivere antikrøll for 60 minutter (med  <b>60min</b> (Antikrøll 60 min)) eller for 120 minutter (med  <b>120min</b> (Antikrøll 120 min)).</p>
 (Skån)		<p>Redusert temperatur for ømfintlige tekstiler som f.eks. polyakryl eller elastan, kan forlenge tørkevarigheten.</p>
 (favorittprogram)		<p>Med  (favorittprogram) lagrer og aktiverer du et program med individuelle programinnstillinger.</p> <p><b>Lagre eller overskrive favorittprogram:</b></p> <ol style="list-style-type: none"> <li>1. Still inn ønsket program. Programinnstillingene vises i displayet.</li> <li>2. Tilpass programinnstillingene når du ønsker det.</li> <li>3. Trykk på  (favorittprogram) i 3 sekunder.</li> </ol> <p>Favorittprogrammet med de individuelle programinnstillingene er lagret.</p> <p><b>Merk:</b> De valgte programinnstillingene er fortsatt lagret etter at apparatet er slått av.</p> <p><b>Aktivere favorittprogram:</b></p> <ol style="list-style-type: none"> <li>1. Trykk på  for å slå på apparatet.</li> <li>2. Trykk på  (favorittprogram).</li> </ol> <p>Favorittprogrammet med de individuelle programinnstillingene er aktivert.</p>



## Tøy

### Klargjøre tøyet



#### Advarsel

#### Eksplisjons-/brannfare!

Visse gjenstander kan antennes under tørking og forårsake brann eller eksplosjon i apparatet.

Sørg for at lightere og fyrstikkesker fjernes fra lommer i klesplagg.

#### Obs!

#### Skader på trommel og tekstiler

Trommel og tekstiler kan ta skade under tørking dersom tekstilene har gjenglemte gjenstander i lommene. Ta alle gjenstander, f.eks. metalldele, ut av lommene på tekstilene.

Slik klargjøres tøyet:

- Knyt sammen stoffbelter, forklebånd osv., eller bruk vaskepose.
- Glidelåser, hemper og knapper må lukkes. Knapp igjen stort tøy, f.eks. dynetrekk.
- Tørk alltid svært smått tøy, f.eks. babystrømper, sammen med store tekstiler, f.eks. håndklær.
- Bruk et tidsprogram til separate tekstiler.
- Vevde tekstiler, f.eks. t-skjorter og poloskjorter, krymper ofte ved første tørking. Velg et skånsomt program.
- Unngå å tørke strykefrie tekstiler for mye. Det fører til mer krøll på tøyet.
- Mange vaske- og pleiemidler, f.eks. stivelse eller tøymyknere, inneholder partikler som kan avleires på fuktighetssensoren. Det kan ha negativ innvirkning på sensorens funksjon og dermed på tørkeresultatet.

#### Merknader

- Ta hensyn til produsentenes anbefalinger ved dosering av vaske- og pleiemiddel før du vasker tøy som skal i tørketrommelen.
- Rengjør fuktighetsføleren med jevne mellomrom → Side 44.

### Sortere tøyet

**Merk:** Legg ett og ett plagg i apparatet. For å oppnå et godt tørkeresultat bør du unngå at tøyet samler seg i en klump.

#### Obs!

#### Skader på apparat eller tekstiler

Ved tørking av tøy som ikke er egnet for tørketrommel, kan apparatet eller tekstilene bli skadet. Før tørking skal tøyet sorteres i henhold til angivelsene på vaskelappen:

- Egnet for tørketrommel
- Tørking med normal temperatur
- Tørking med lav temperatur
- Skal ikke tørkes i tørketrommel

Pass på følgende når du sorterer tøyet som skal tørkes:

- Tørk bare tøy av samme vevstype og struktur sammen, slik at du oppnår et jevnt tørkeresultat.  
Hvis du tørker tynne og tykke eller flerlags tekstiler sammen, vil tørkeresultatet bli forskjellig.
- Følg alltid tørkeprogrammets tekstilbeskrivelse.  
→ "Programoversikt" på side 22

**Merk:** Dersom tøyet registreres som for fuktig, kan du velge et tidsprogram for ettertørring av tøy.

### Obs!

#### Skader på apparat eller tekstiler

Følgende tekstiler skal **ikke** tørkes i apparatet:

- Tøy som er tilsmusset med løsningsmidler, voks eller fett.
- Tøy som ikke er vasket.
- Lufttette tekstiler, f.eks. gummibelagt tøy.
- Ømfintlige tekstiler, f.eks. silke, syntetiske gardiner.

## Betjene maskinen

### Legge inn tøy og slå på apparatet

**Merk:** Maskinen må settes opp og kobles til forskriftsmessig. → Side 12

1. Klargjør og sorter tøyet.
2. Trykk på  for å slå på apparatet.

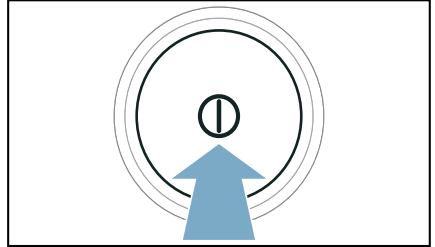

3. Åpne døren.  
Kontroller om trommelen er helt tømt. Hvis ikke, må den tømmes.

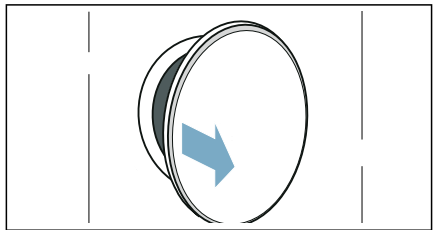

4. Legg tøyet inn i trommelen.

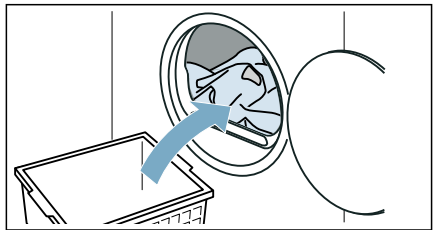

**no** Betjene maskinen

5. Lukk døren.

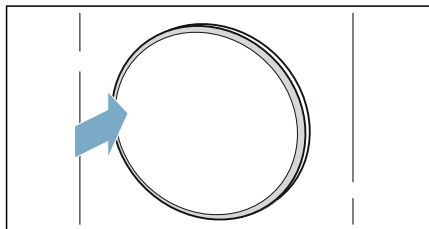

**Obs!**

**Mulighet for materielle skader på apparat eller tekstiler.**

Unngå at tøyet kommer i klem i døren.

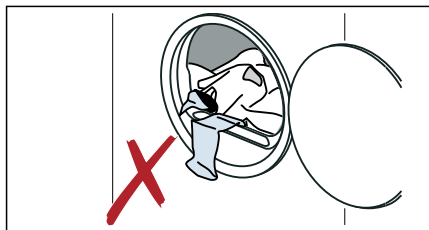

**Merk:** Trommelen lyses opp når apparatet åpnes og lukkes, og når et program startes. Belysningen slukker automatisk (avhengig av modell).

## Stille inn program

**Merk:** Dersom du har aktivert barnesikringen, må du deaktivere denne før du kan stille inn et program.  
→ Side 32

1. Still inn ønsket program.

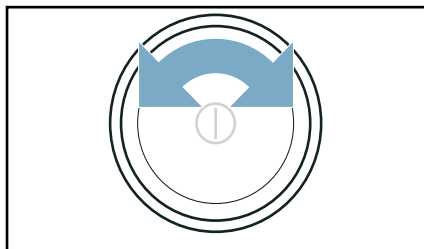

I displayet vises programinnstillingene.

2. Tilpass programinnstillingene når du ønsker det.

→ "Programinnstillinger" på side 24

## Starte program

Trykk på  (Start/Pause).

**Merk:** Hvis du vil sikre programmet mot utilsiktede endringer, aktiverer du barnesikringen. → Side 32



## Programforløp

Programstatus vises i displayet.

**Merk:** Når du velger et program, vises beregnet tørketid for maksimal fyllmengde. Under tørkeprosessen registrerer fuktighetssensoren restfuktigheten i tøyet. Programvarigheten og resttiden som vises, tilpasses underveis avhengig av restfuktigheten (gjelder ikke tidsprogrammer).

## Endre programmet eller legge inn mer tøy

Under tørkeprosessen kan du når som helst ta ut eller legge inn mer tøy og endre eller justere programmet.

1. Åpne døren eller trykk på  (Start/Pause) for å sette på pause.  
**Merk:** Når CoolDown er aktiv, fortsetter trommelen å gå rundt, selv i pausetilstand. Du kan når som helst avbryte CoolDown ved å åpne døren.
2. Legg inn eller ta ut tøy.
3. Hvis du ønsker det, kan du velge et annet program eller en annen programinnstilling. → "Programoversikt" på side 22  
→ "Programinnstillinger" på side 24  
**Merk:** Ikke endre program mens CoolDown pågår.
4. Lukk døren.
5. Trykk på  (Start/Pause).

**Merk:** Programvarigheten i displayet oppdateres i samsvar med fyllmengde og restfuktighet i tøyet. Verdiene som vises, kan forandre seg dersom programmet eller fyllmengden endres.

## Når programmet avbrytes

Programmet kan avbrytes når som helst ved at du åpner døren eller trykker på  (Start/Pause).

### Obs!

#### Brannfare. Tøyet kan ta fyr.

Hvis du avbryter programmet, må du ta ut alt tøyet og legge det utover slik at varmen fordampes.

## Programslutt

Displayet viser *End.*

## Ta ut tøyet og slå av maskinen

1. Ta ut tøyet.

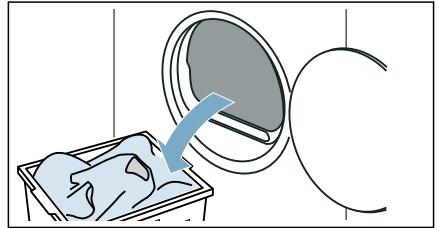

2. Trykk på  for å slå av apparatet.

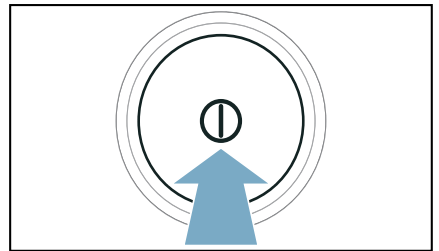

## Tømme kondensvannbeholderen

Under tørking dannes det kondens i apparatet.

Dersom det ikke benyttes en avløpsslange, renner kondensvannet fra apparatet i kondensvannbeholderen. I slike tilfeller må kondensvannbeholderen tømmes etter hver tørkeprosess, og også dersom den blir full før tørkingen er ferdig.

1. Trekk kondensvannbeholderen vannrett ut.

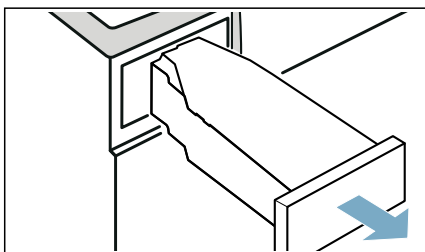

2. Tøm ut kondensvannet.

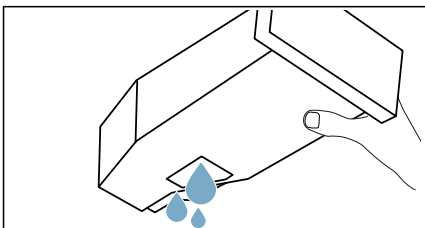

### Obs!

#### Fare for helsemessige og materielle skader

Kondensvannet er ikke drikkevann, og det kan være forurenset av lo. Skittent kondensvann kan forårsake helsemessige og materielle skader. Ikke drikk det eller bruk det videre.

3. Skyv inn kondensvannbeholderen til den smekker merkbart på plass i apparatet.

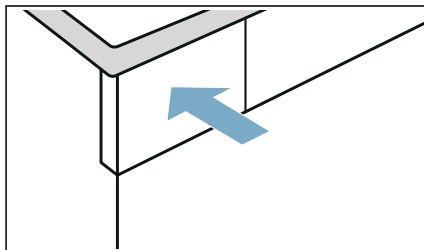

**Merk:** Filteret i kondensvannbeholderen filtrerer kondensvannet som brukes til automatisk rengjøring av apparatet. Filteret rengjøres når kondensvannet tømmes. Kontroller likevel filteret regelmessig for avleiringer og fjern slike.

→ "Rengjøre filter i kondensvannbeholder" på side 45

## Fjern lo

**Merk:** Under tørking samler det seg lo og hår fra tøyet i lofilteret. Et tilstoppet eller tilsmusset lofilter reduserer luftstrømmen, og apparatet oppnår dermed ikke maksimal tørkeeffekt. Tilsmussede lofiltere medfører økt strømforbruk og lengre tørketid.

### Rengjør lofilteret etter hver tørking:

1. Åpne døren og fjern alt lo fra den.
2. Trekk ut det todelte lofilteret.

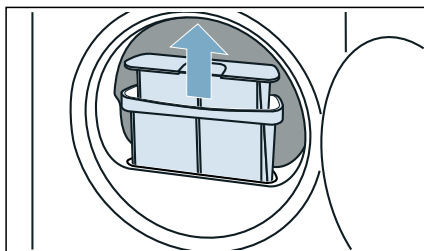

3. Fjern lo fra gropen i lofilteret. Pass på at det ikke faller lo ned i den åpne sjakten.

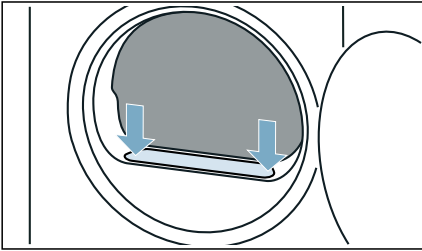

4. Trekk det todelte lofilteret fra hverandre.

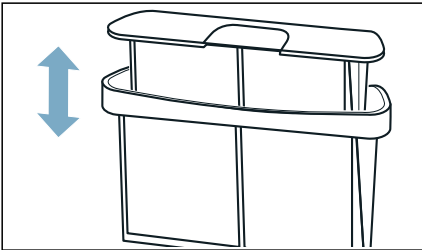

5. Klapp opp de to filtrene.

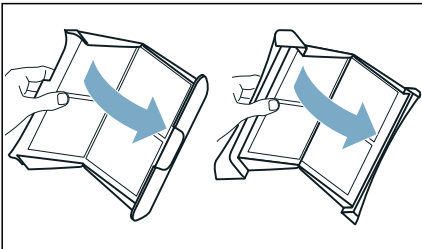

6. Fjern alt lo fra begge filtrene.

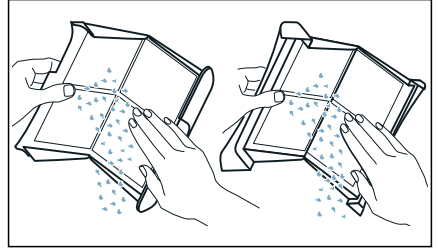

7. Skyll av lo under rennende varmt vann.

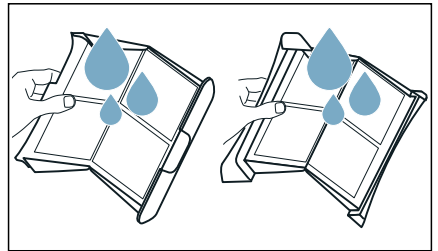

8. Tørk av lofilteret, klapp det sammen og sett det på plass igjen.

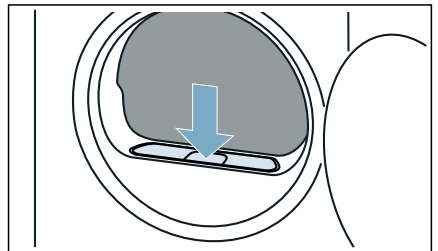

### Obs!

#### Materielle skader / skader på apparatet

Hvis du bruker apparatet uten lo-opsamler (f.eks. lofilter, lodepot, avhengig av apparatets spesifikasjoner) eller hvis lo-opsamleren er ufullstendig eller defekt, kan det oppstå skader på apparatet.

Ikke bruk apparatet uten lo-opsamler eller med defekt lo-opsamler.



## Maskininnstillinger

Du kan aktivere/deaktivere apparatinnstillingene direkte eller under .

### Barnesikring

Ved å aktivere barnesikringen kan du unngå utilsiktet bruk av betjeningspanelet.

#### Aktivere/deaktivere barnesikring:

- Trykk på  **3sec (Barnesikring)** i 3 sekunder.

**Merk:** Barnesikringen er aktivert selv om apparatet slås av. Når du slår apparatet på, må du deaktivere barnesikringen før du kan bruke betjeningspanelet.

### Stille tørking

Ved å aktivere  (stille tørking) går apparatet uten betjenings- og veiledningssignaler.

#### Aktivere/deaktivere stille tørking:

- Trykk på  (stille tørking).

Apparatets betjenings- og veiledningssignaler er aktivert/deaktivert.

## Tilpasse apparatinnstillinger



Du kan tilpasse følgende apparatinnstillinger under :

- Lydstyrke på betjeningssignalene
- Lysstyrke i displayet
- Lydstyrke på informasjonssignalene (f.eks. ved programslutt)

#### **åpne som følger:**

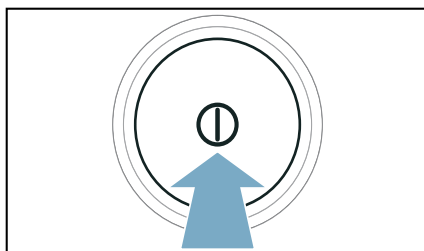
1. Trykk på  for å slå på apparatet.



2. Trykk på  (stille tørking) i 3 sekunder.  
 vises i displayet.

Nå kan du tilpasse apparatinnstillingene.



## Tilpasse lydstyrke på betjeningsignalene

1. Still inn program til posisjon 2.

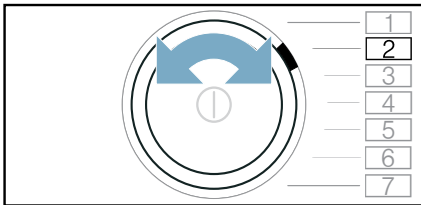

I displayet vises **b** og gjeldende innstillingsverdi.

2. Trykk på **+** til ønsket innstillingsverdi vises i displayet.



### Innstillingsverdier:

- |   |            |
|---|------------|
| 0 | av         |
| 1 | lavt       |
| 2 | middels    |
| 3 | høyt       |
| 4 | svært høyt |
3. Tilpass flere apparatinnstillinger eller lagre og avslutt apparatinnstillinger.

## Tilpasse lysstyrke i displayet

1. Still inn program til posisjon 3.

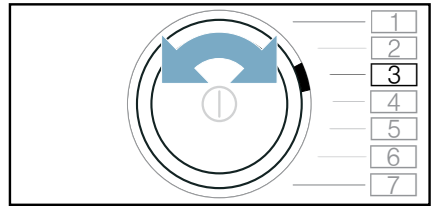

I displayet vises **L** og gjeldende innstillingsverdi.

2. Trykk på **+** til ønsket innstillingsverdi vises i displayet.



### Innstillingsverdier:

- |   |            |
|---|------------|
| 1 | lavt       |
| 2 | middels    |
| 3 | høyt       |
| 4 | svært høyt |
3. Tilpass flere apparatinnstillinger eller lagre og avslutt apparatinnstillinger.

## Tilpasse lydstyrke på informasjonssignalene

1. Still inn program til posisjon 1.

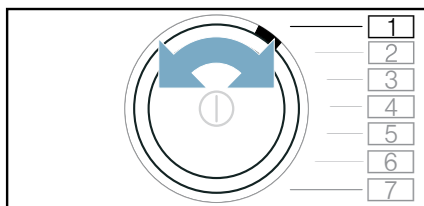

I displayet vises **R** og gjeldende innstillingsverdi.

2. Trykk på **+** til ønsket innstillingsverdi vises i displayet.

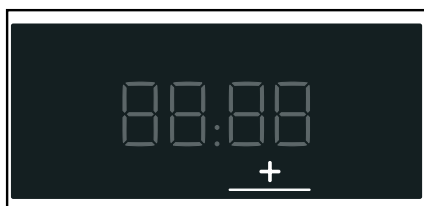

### Innstillingsverdier:

- 0 av
- 1 lavt
- 2 middels
- 3 høyt
- 4 svært høyt

3. Tilpass flere apparatinnstillinger eller lagre og avslutt apparatinnstillinger.

### Lagre og avslutte apparatinnstillinger

#### Du lagrer og avslutter apparatinnstillinger som følger:

- Trykk på (stille tørking):
- Vent i 10 sekunder eller:
- Trykk på for å slå av apparatet.

**Merk:** De valgte programinnstillingene er fortsatt lagret etter at apparatet er slått av.

## Home Connect

Dette apparatet kan kobles til Wi-Fi og fjernbetjenes med en mobil enhet.

Med Home Connect-appen kan du bruke en mobil enhet til å gjøre følgende på apparatet:

- Stille inn og starte programmene.
- Tilpasse og aktivere/deaktivere programinnstillingene.
- Sjekke programstatusen.
- Tilpasse og aktivere/deaktivere apparatinnstillinger.
- Slå av apparatet.

Før du kan bruke Home Connect-funksjonene, må du utføre følgende trinn:

1. Installer Home Connect-appen på den mobile enheten.
2. Registrer deg i Home Connect-appen.
3. Koble apparatet ditt til hjemmenettverket automatisk **eller** manuelt. Dette trenger du kun å gjøre én gang.
4. Koble apparatet til Home Connect-appen.

Du finner informasjon om appen på vår nettside for Home Connect [www.home-connect.com](http://www.home-connect.com)

Home Connect-tjenestene er ikke tilgjengelige i alle land. Home Connect-funksjonen avhenger av om Home Connect-tjenestene er tilgjengelige i ditt land. Du finner mer informasjon om dette på: [www.home-connect.com](http://www.home-connect.com)

### Merknader

- Les gjennom og følg sikkerhetsinstruksjonene i denne bruksanvisningen før du betjener apparatet med Home Connect-appen når du ikke er hjemme. Les også informasjonen i Home Connect-appen.

- Hvis apparatet blir betjent fysisk, kan du ikke samtidig foreta endringer med Home Connect-appen. Betjening av apparatet vises på Home Connect-appen.

## Åpne Home Connect-menyen

I Home Connect-menyen kan du opprette og vise nettverkstilkoblinger, tilbakestille nettverksinnstillinger, aktivere/deaktivere Wi-Fi og finne øvrige Home Connect-funksjoner.

1. Slå på apparatet.
2. Trykk på  (Fjernstart) og hold inne i minst 3 sekunder.

Displayet viser: **Ru&**.

Du er nå i Home Connect-menyen.

**Merk:** Trykk på  (Fjernstart) for å forlate Home Connect-menyen.

## Tilkobling til hjemmenettverket og Home Connect-appen

Koble apparatet ditt til hjemmenettverket **automatisk** eller **manuelt**. Dette trenger du kun å gjøre én gang.

### Merknader

- Hvis hjemmenettverket ditt har WPS-funksjon, kan du koble apparatet til hjemmenettverket automatisk.
- Hvis hjemmenettverksruterens din ikke har WPS-funksjon, må du koble apparatet til hjemmenettverket manuelt.



Deretter må du koble deg til Home Connect-appen.

**Merk:** For at du skal kunne koble apparatet til hjemmenettverket, må **Wi-Fi** være aktivert på apparatet. Som standardinnstilling fra fabrikkens er **Wi-Fi** deaktivert på apparatet, og det aktiveres automatisk når du kobler apparatet til hjemmenettverket.

## Automatisk tilkobling til hjemmenettverket

### Trinn 2.1

Påse at du er i Home Connect-menyen.  
→ Side 35

1. Trykk på .  
Apparatet prøver nå å koble seg til hjemmenettverket. I displayet blinker .

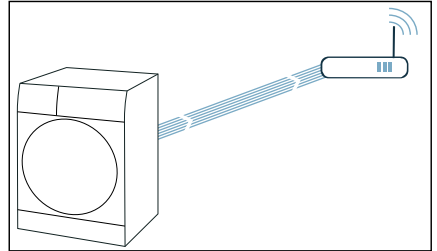

2. Aktiver WPS-funksjonen på nettverksruterens innen 2 minutter.  
Hvis apparatet har blitt koblet til hjemmenettverket, vises **CON ✓** i displayet, og  lyser konstant.

**Merk:** Dersom det ikke ble opprettet noen forbindelse, må du kontrollere om apparatet befinner seg innenfor hjemmenettverkets rekkevidde. Gjenta den automatiske tilkoblingen eller koble til manuelt.

## Manuell tilkobling til hjemmenettverket

### Trinn 2.2

Påse at du er i Home Connect-menyen.

→ Side 35

Sørg for at du har åpnet Home Connect-appen og er tilkoblet.

1. Still inn programmet til posisjon 2.

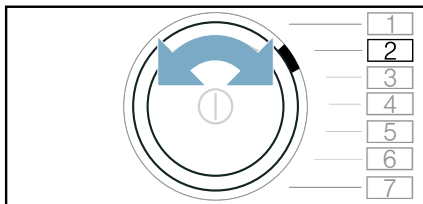

I displayet vises: **SAP** (manuell tilkobling).

2. Trykk på .

Apparatet oppretter nå et eget WLAN-nettverk med nettverksnavnet (SSID)

**HomeConnect.**

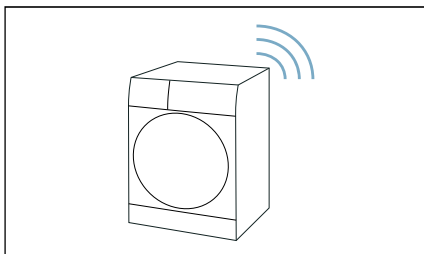

3. Gå til WLAN-innstillinger på den mobile enheten.

4. Koble den mobile enheten til WLAN-nettverket **HomeConnect** og angi WLAN-passordet (Key)

**HomeConnect.**

Den mobile enheten kobles nå opp til apparatet. Oppkoblingsprosessen kan ta inntil 60 sekunder.

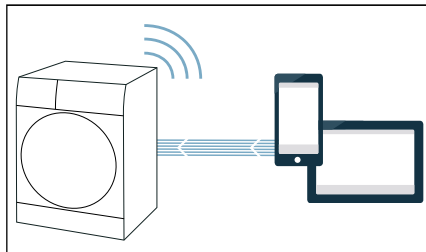

5. Når du er tilkoblet, åpner du Home Connect-appen på den mobile enheten og følger trinnene i appen.
6. Skriv inn nettverksnavnet (SSID) og passordet (Key) til **hjemmenettverket** i Home Connect-appen.
7. Følg de siste trinnene i Home Connect-appen for å koble til apparatet ditt.

Hvis apparatet har blitt koblet til hjemmenettverket, vises **con** ✓ i displayet, og  lyser konstant.

**Merk:** Dersom det ikke har blitt opprettet noen forbindelse, må du kontrollere om apparatet befinner seg innenfor hjemmenettverkets rekkevidde. Gjenta den manuelle tilkoblingen.

## Koble til Home Connect-appen

### Trinn 3

Hvis apparatet er koblet til hjemmenettverket, kan du koble det til Home Connect-appen.

Påse at du er i Home Connect-menyen.  
→ Side 35

Sørg for at du har åpnet Home Connect-appen og er tilkoblet.

1. Still inn programmet til posisjon 3.

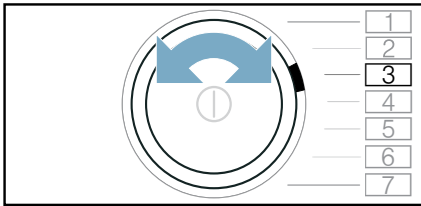

I displayet vises: **APP** (koble til app).

2. Trykk på **OK**.

Apparatet forsøker nå å koble seg til Home Connect-appen.

3. Når enheten din vises i appen, følger du de siste trinnene i Home Connect-appen.

**Merk:** Dersom det ikke ble opprettet noen forbindelse, må du kontrollere om den mobile enheten er innenfor hjemmenettverkets rekkevidde og koblet til. Gjenta oppkoblingen til Home Connect-appen.

## Aktivere/deaktivere Wi-Fi

Hvis apparatet allerede er koblet til hjemmenettverket, kan du aktivere eller deaktivere **Wi-Fi** på apparatet.

Påse at du er i Home Connect-menyen.  
→ Side 35

1. Still inn programmet til posisjon 4.

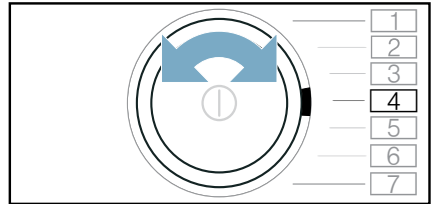

I displayet vises: **ON** (Wi-Fi).

2. Trykk på **Wi-Fi**.

Hvis **ON** vises i displayet, er Wi-Fi aktivert på apparatet. Hvis **OFF** vises i displayet, er Wi-Fi deaktivert på apparatet.

### Merknader

- Når du kobler apparatet til hjemmenettverket, aktiveres Wi-Fi automatisk.
- Når Wi-Fi er aktivert, slår ikke apparatet seg av automatisk.
- Når Wi-Fi er slått av på apparatet, er det hverken mulig å fjerne eller fjernstyre apparatet via Home Connect-appen.
- Dersom Wi-Fi slås av og apparatet har vært koblet til hjemmenettverket før, gjenoprettes tilkoblingen automatisk når Wi-Fi slås på igjen.
- Dersom du aktiverer denne funksjonen, vil energiforbruket økes i forhold til de verdiene som står oppført i forbruksverditabellen.  
→ Side 57

## Tilbakestill nettverksinnstillingene

Du kan tilbakestille alle nettverksinnstillingene.

Påse at du er i Home Connect-menyen.

→ Side 35

1. Still inn programmet til posisjon 5.

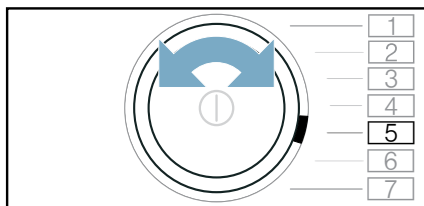

I displayet vises: **YES** (tilbakestill nettverksinnstillinger).

2. Trykk på **▷||**.
- Displayet viser: **YES**.
3. Trykk på **▷||**.

**Merk:** Dersom du vil bruke apparatet med Home Connect-appen igjen, må du koble det til hjemmenettverket og Home Connect-appen på nytt.

## Programvareoppdatering

Du kan oppdatere Home Connect-programvaren på apparatet. Med en gang en ny programvareoppdatering er tilgjengelig, vises det en melding i displayet: **UPd**

Installer oppdateringen direkte via **meldingen i displayet** eller **manuelt** på følgende måte:

Påse at du er i Home Connect-menyen.

→ Side 35

1. Still inn programmet til posisjon 6.

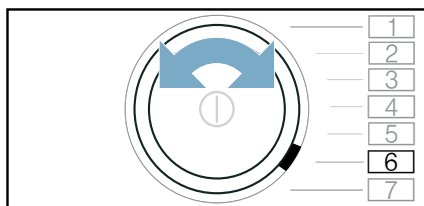

I displayet vises **UPd** (programvareoppdatering). **▷||** (Start/Pause) blinker når en programvareoppdatering er tilgjengelig.

2. Trykk på **▷||**.
- I displayet vises: **YES**.
3. Trykk på **▷||**.

**Merk:** Oppdateringen av programvaren kan ta flere minutter. Ikke slå av apparatet under oppdateringen.

## Strømstyring

Du kan koble apparatet til Smart Energy System (strømstyring).

Etter at du har koblet apparatet til Smart Energy System (strømstyring) og aktivert **FlexStart**, kan du optimere strømforbruket ved at apparatet ikke slås på før solcelleanlegget i huset ditt kan levere tilstrekkelig med strøm, eller når strømprisene er gunstige.

Du finner mer informasjon og systemkrav for bruken av strømstyringen på: **www.home-connect.com/energymanagement**

### Merknader

- Smart Energy System (strømstyring) må anvende kommunikasjonsstandarden til EEBus-initiativet.
- Les bruksanvisningen til Smart Energy System (strømstyring) for å se hvordan det kan kobles til apparatet ditt.

1. Still inn program til posisjon 7.

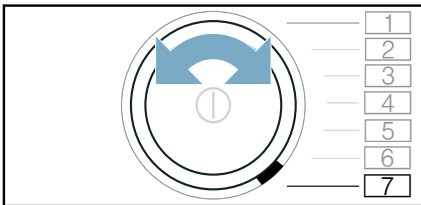

2. Trykk på **▷|||**.  
Apparatet ditt prøver nå å koble seg til Smart Energy System (strømstyring). Hvis apparatet er koblet til hjemmenettverket, viser displayet: **☉☐☐**.
3. Aktiver Flexstart hvis apparatet skal startes av Smart Energy System (strømstyring).

## FlexStart

Aktiver **FlexStart**, slik at Smart Energy System (strømstyring) kan starte apparatet ditt når solcelleanlegget kan levere tilstrekkelig med strøm, eller når strømprisen er gunstig.

**Merk:** Smart Energy System (strømstyring) kan bare starte apparatet ditt når Smart Energy System (strømstyring) og apparatet ditt er koblet til hverandre.

Aktiver **FlexStart** på følgende måte:

1. Velg ønsket program.
2. Still inn ønsket tidsperiode for ferdig om-tiden med tastene **+** og **-**.
3. Trykk på **▷|||** (Start/Pause).
4. Trykk på **☐** (Fjernstart).

I displayet vises **☐**.

Nå har **FlexStart** blitt aktivert, og apparatet er klart til å fjernstartes av det smarte energisystemet (energy manager).

Dersom tidsvisningen i displayet viser f.eks. **☉ 3.0h**, har Smart Energy System (strømstyring) fastsatt et tidspunkt for når apparatet kan startes. Programmet avsluttes etter det angitte tidspunktet.



### Merknader

- Hvis smart-energi-systemet (energistyring) ikke starter apparatet, vil programmet startes før den innstilte tidsperioden utløper. Programmet avsluttes når tidsperioden utløper.
- Av sikkerhetsmessige årsaker vil funksjonen **☐** og deretter **FlexStart** deaktiveres i følgende tilfeller:
  - Trykk på **▷|||**.
  - Åpne døren.
  - Programslutt.
  - Trykk på **⓪** for å slå av apparatet.
  - Strøbrudd.

Hvis funksjonen **FlexStart** er deaktivert, vil **☉** (Ferdig om) fortsatt være aktivert.

## Legge inn eller ta ut tøy:

**Merk:** Hvis **FlexStart** er aktivert og programmet ikke har startet enda, kan du legge i eller ta ut klær

1. Trykk på  (Start/Pause).
2. Åpne døren.
3. Legg inn eller ta ut tøy.
4. Lukk døren.
5. Trykk på  (Start/Pause).
6. Trykk på  (Fjernstart).  
Nå har **FlexStart** blitt aktivert, og apparatet er klart til å fjernstartes av det smarte energisystemet (energy manager).

## Merknad om datavern

Den første gangen apparatet kobles til et WLAN-nettverk med Internett-forbindelse, overfører apparatet følgende kategorier av data til Home Connect-serveren (førstegangsregistrering):

- Entydig identifisering av enheten (bestående av nøkler og MAC-adressen til den innebygde WiFi-kommunikasjonsmodulen).
- Sikkerhets sertifikat for wifi-kommunikasjonsmodulen (for informasjonsteknisk sikring av forbindelsen).
- Aktuell program- og maskinvareversjon for husholdningsapparatet.
- Status for en eventuell tidligere tilbakestilling til fabrikkinnstillingene.

Denne førstegangsregistreringen forbereder bruken av Home Connect-funksjonene og er først nødvendige den første gangen du skal bruke Home Connect-funksjoner.

**Merk:** Vær oppmerksom på at Home Connect-funksjonene kun kan brukes sammen med Home Connect-appen. Informasjon om datavern kan lastes ned i Home Connect-appen.

## Samsvarserklæring

Herved erklærer Robert Bosch Hausgeräte GmbH at apparatet med Home Connect-funksjonalitet overholder grunnleggende krav og øvrige bestemmelser i direktiv 2014/53/EU.

En utførlig RED-samsvarserklæring finner du, i tillegg til øvrige dokumenter, på produkt siden for ditt apparat på internettadressen [www.bosch-home.com](http://www.bosch-home.com).



2,4 GHz bånd: 100 mW maks.



## Lede ut kondensvann

Under tørking dannes det kondens i apparatet.

Du må ha koblet til en avløpsslange når du bruker apparatet.

Dersom det ikke benyttes en avløpsslange, renner kondensvannet fra apparatet i kondensvannbeholderen. I slike tilfeller må kondensvannbeholderen tømmes etter hver tørkeprosess, og også dersom den blir full før tørkingen er ferdig.

### Slik kobler du til avløpsslangen:

1. Ta tilbehøret ut av posen.

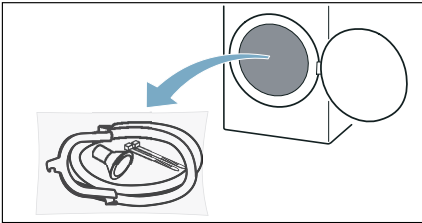

2. Ta alle deler ut av posen.

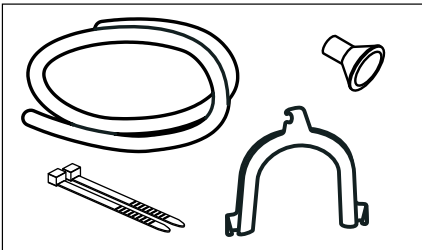

3. Løsne kondensvannslangen fra stussen.

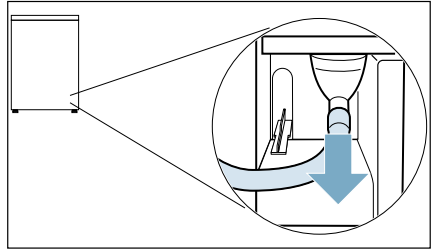

**Merk:** Når apparatet leveres, er kondensvannslangen festet på stussen.

4. Sett kondensvannslangen i parkeringsposisjon.

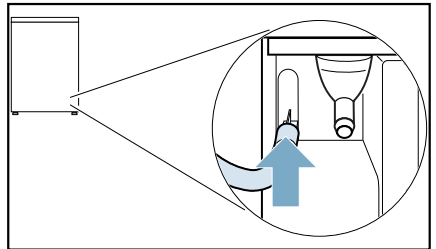

5. Ta avløpsslangen ut av tilbehøret, fest den på den frittliggende stussen og skyv helt inn.

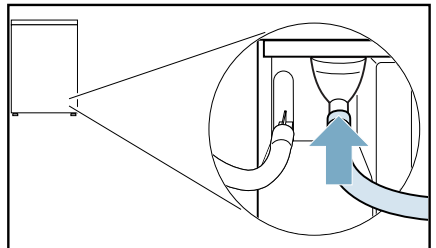

**no** Lede ut kondensvann

6. Den andre siden av avløpsslangen skal, avhengig av tilkoblingssituasjonen, festes til det øvrige tilbehøret.

**Vask:**

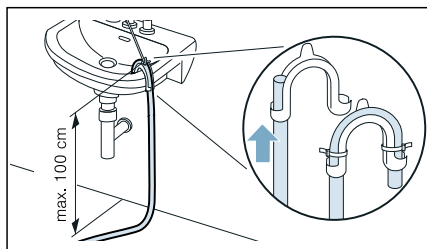

**Vannlås:**

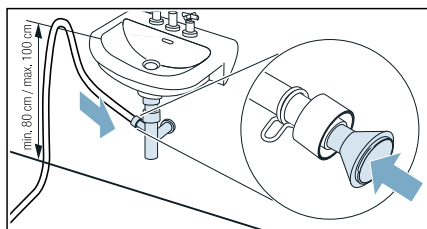

Tilkoblingsstedet må sikres med slangeklemme (diameter 12–22 mm, fås hos fagforhandler). Ved tilkobling til vannlås må avløpsslangen føres over en høyde på min. 80 cm, men maks. 100 cm.

**Tips: Adapter Y-kobling for vannavløp**

Dersom du har koblet en vaskemaskin til samme avløp, kan du feste vannavløpsslangen og armaturavløpsslangen til avløpet ved hjelp av adapteren.

Bestillingsnummer: **15000490**

**Sluk i gulvet:**

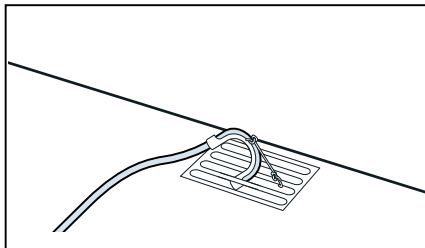

**Obs!**

**Risiko for materielle skader på grunn av lekkasje eller vann som renner ut.**

Sikre avløpsslangen slik at den ikke sklir ut. Unngå knekk på avløpsslangen. Høydeforskjellen mellom oppstillingsflaten og avløpet må være maks. 100 cm.

**Obs!**

**Oppsamlet vann kan suges inn i apparatet igjen og forårsake materielle skader.**

Kontroller om vannet renner ut forrt nok. Avløpet må ikke være stengt eller blokkert.

7. Trekk kondensvannbeholderen vannrett ut og tøm den.

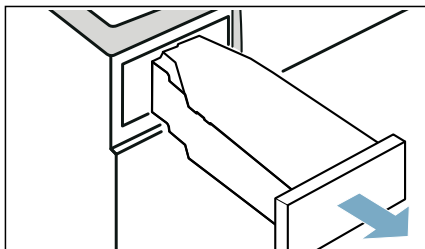

8. Snu kondensvannbeholderen 180° og fjern pluggen på undersiden.

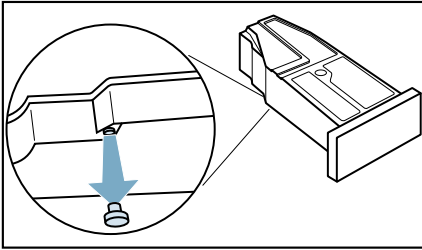

9. Snu kondensvannbeholderen 180° tilbake og sett pluggen i fordypningen på oversiden av kondensvannbeholderen.

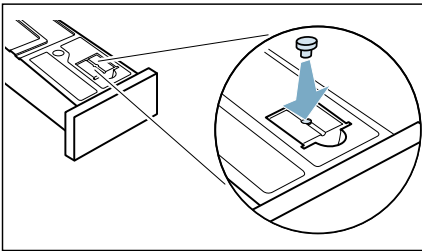

10. Trekk filteret ut av festet.

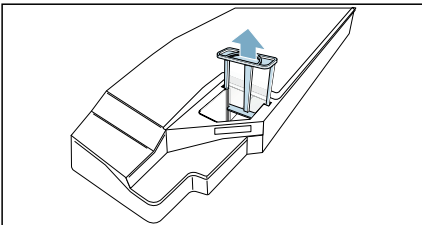

11. Trekk filteret ut av låsesporet og sett det i fordypningen på kondensvannbeholderen.

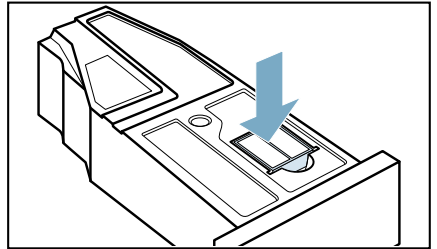

12. Skyv kondensvannbeholderen inn til den klikker på plass.

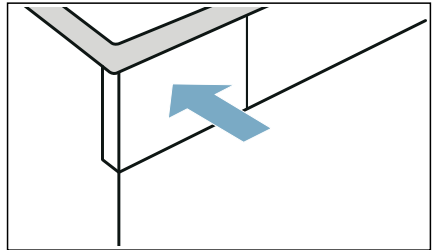

Kondensvannet ledes nå ut i avløpet eller ned i vasken via avløpsslangen.

**Merk:** Dersom du ønsker å avlede kondensvannet til kondensvannbeholderen igjen, går du frem i motsatt rekkefølge.

**Obs!**

**Materielle skader / skader på apparatet**

Dersom du leder kondensvannet inn i kondensvannbeholderen, kan det komme væske ut av stussen som kan forårsake materielle skader. Før du bruker apparatet, skal kondensvannslangen festes på stussen.



## Rengjøring og vedlikehold

### Rengjøre apparatet

#### Advarsel

##### Livsfare!

Dette er en elektrisk maskin. Det er fare for elektrisk støt hvis du kommer i kontakt med de spenningsførende komponentene. Vær derfor oppmerksom på følgende:

- Slå av maskinen. Koble maskinen fra strømforsyningen (trekk ut støpselet).
- Ta aldri tak i støpselet med våte hender.
- Når du skal trekke støpselet ut av stikkkontakten, må du alltid ta tak i selve støpselet og aldri strømledningen, ellers kan strømledningen bli ødelagt.
- Ikke foreta tekniske endringer på maskinen eller maskinens funksjoner.
- Reparasjoner og annet arbeid på maskinen må kun utføres av vår kundeservice eller av en elektriker. Det samme gjelder for utskifting av strømledningen (om nødvendig).
- Nye, originale strømledninger kan bestilles fra vår kundeservice.



#### Advarsel

##### Fare for forgiftning!

Løsemiddelholdige rengjøringsmidler, for eksempel rensbensin, kan avgi giftige gasser. Ikke bruk løsemiddelholdige rengjøringsmidler.



#### Advarsel

##### Fare for elektrisk støt / materielle skader / skader på maskinen!

Hvis fuktighet trenger inn i maskinen, kan det oppstå kortslutning. Ikke bruk høytrykksspyler, dampvasker, vannslange eller sprøytepipistol til rengjøring av maskinen.

#### Obs!

##### Materielle skader / skader på maskinen

Rengjørings- og forbehandlingsmidler for tøy (f.eks flekkfjernere, forvasksspray osv.) kan forårsake skader hvis de kommer i kontakt med maskinens overflater. Vær derfor oppmerksom på følgende:

- Ikke la disse stoffene komme i kontakt med maskinens overflater.
- Bruk bare vann og en myk, fuktig klut til rengjøring av maskinen.
- Rester av vaskemiddel, spray og annet skal fjernes umiddelbart.

### Rengjøre fuktighetssensoren

**Merk:** Fuktighetssensoren måler fuktighetsgraden i tøyet. Etter lengre tids bruk kan det dannes et fint lag av kalk eller rester av vaske- og pleiemidler. Disse avleiringene må fjernes med jevne mellomrom, ellers kan tørkeresultatet bli påvirket.

1. Åpne døren.

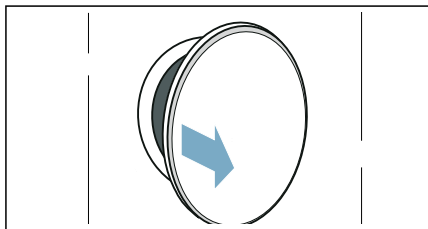

2. Rengjør fuktighetssensoren med en grov svamp.

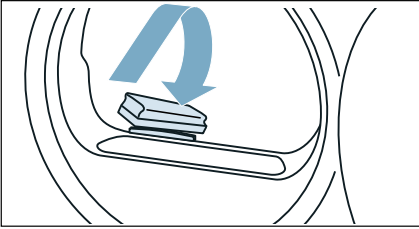

**Obs!**

**Fuktighetssensoren kan bli skadet.**

Fuktighetssensoren består av rustfritt stål. Ikke rengjør sensoren med skuremidler og stålull.

## Rengjøre filter i kondensvannbeholder

**Merk:** Filteret i kondensvannbeholderen skal rense kondensvannet som brukes til den automatiske rengjøringen av apparatet.

1. Trekk kondensvannbeholderen vannrett ut.

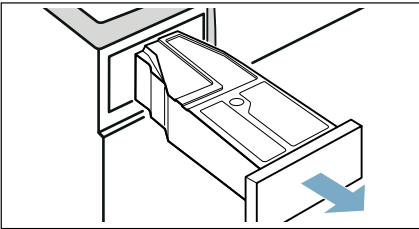

2. Tøm ut kondensvannet.

3. Ta ut filteret.

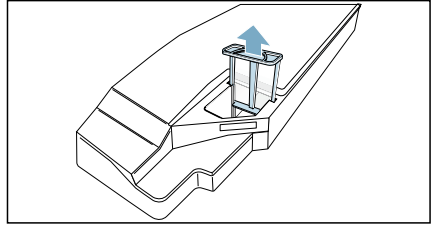

4. Rengjør filteret under rennende varmt vann eller i oppvaskmaskin.  
**Merk:** Hvis den er veldig skitten, kan du bruke en myk børste til rengjøringen.
5. Skyv inn filteret til du kjenner at det smekker på plass.

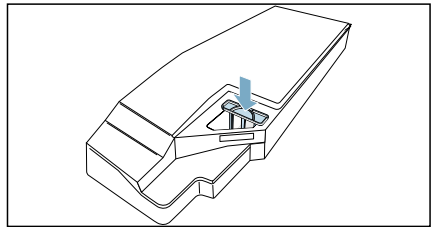

**Obs!**

**Uten filter kan lo komme inn i apparatet og forårsake skade.**

Bruk bare apparatet når filteret er satt i.

6. Skyv inn kondensvannbeholderen til du kjenner at smekker på plass.

## Rengjøre bunnenheten

Du kan rengjøre bunnenheten på apparatet dersom den f.eks. er tilsmusset av lo.

**Merk:** La apparatet avkjøles ca. 30 minutter etter bruk før du begynner på rengjøringen.

### Slik rengjør du bunnenheten:

1. Åpne serviceluku ved å dra i begge de øvre sidene samtidig.

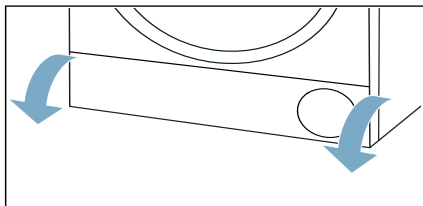

2. Rengjør åpningen i apparatet med en myk, fuktig klut.

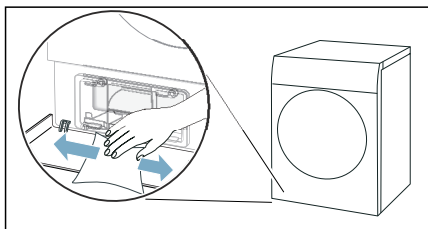

3. Frigjør hendelen til varmevekslerdekselet.

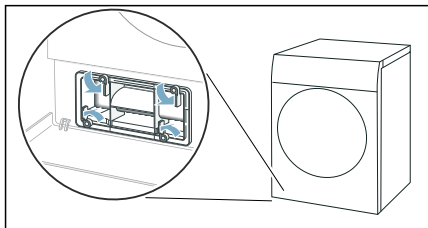

4. Dra ut varmevekslerdekselet etter håndtaket.

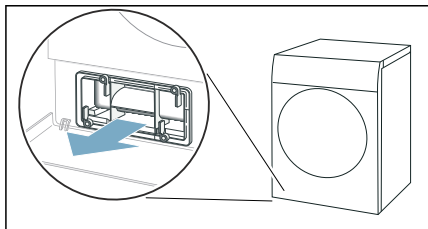

5. Rengjør varmevekslerdekselet med en myk børste.

**Merk:** Pass på at det ikke blir noe smuss igjen på tetningen.

6. Trekk innsatsen ut vannrett.

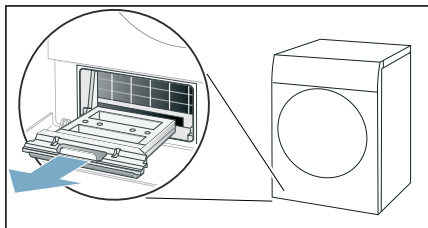

7. Skyll innsatsen i rennende vann og la den tørke.

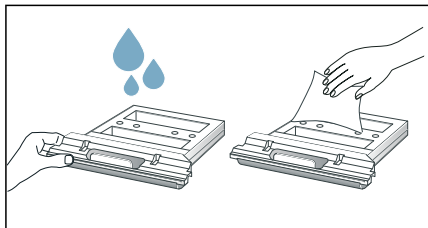

8. Rengjør åpningen i apparatet med en myk, fuktig klut.

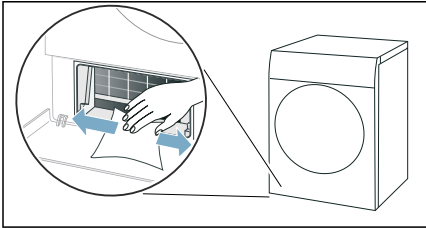

**Merknader**

- Pass på at det ikke oppstår skader på varmeveksleren mens den ligger åpen.
  - På grunn av apparatets selvrensfunksjon er det ikke nødvendig å rengjøre varmeveksleren.
9. Skyv innsatsen vannrett helt inn til stopp.

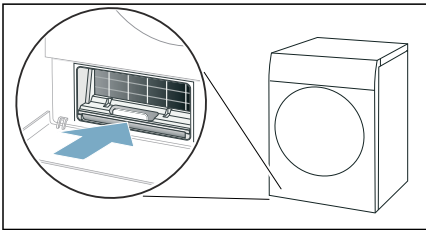

10. Skyv inn varmevekslerdekselet med håndtaket.

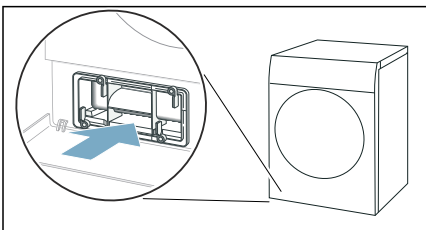

**Merk:** Du kan kun skyve inn varmevekslerdekselet når innsatsen er i apparatet.

11. Lås hendelen til varmevekslerdekselet.

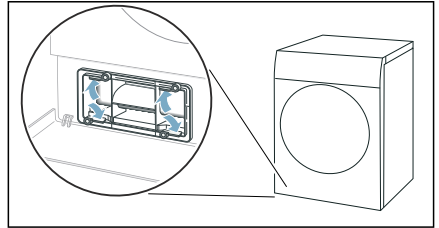

12. Lukk serviceluken.

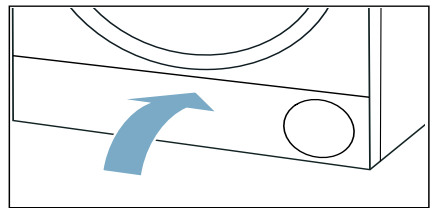

Du er ferdig med å rengjøre apparatet bunnenhet.

## Apparatpleie

Apparatet har ekstra rengjøringsprogrammer som du kan bruke til apparatpleie:

- Med enkel apparatpleie fjerner du eventuelle, lette smussavleiringer i apparatet.
- Med intensiv apparatpleie fjerner du eventuelle, hardnakkede smussavleiringer i apparatet samt lukt etter at det har stått ubrukt i lengre tid.

Før du utfører apparatpleie, må du gjøre forberedelser til apparatpleien.

### Advarsel

#### **Fare for skolding / materielle skader og apparatskader!**

Kokende eller varmt vann kan føre til alvorlig skolding samt materielle skader og apparatskader dersom det spilles eller renner ut.

Ikke bruk kokende vann til dette apparatet, dets komponenter eller tilbehør. Unngå hudkontakt med varmt vann eller vanndamp.

### Advarsel

#### **Fare for forgiftning / materielle skader!**

Kondensvann er ikke drikkevann og kan inneholde lo. Forurenset kondensvann kan være helseskadelig og kan forårsake materielle skader.

Vannet må ikke drikkes eller brukes om igjen.

## Forberede apparatpleie

### Klargjøre apparat for apparatpleie

Apparatet må klargjøres **før** enkel eller intensiv apparatpleie.

#### **Slik klargjøres apparatet for apparatpleie:**

1. Ta ut tøyet.

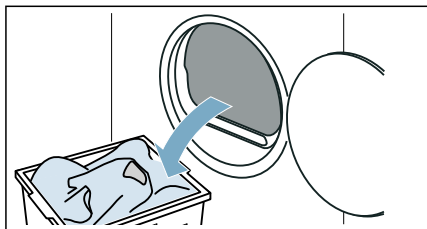

2. Rengjør lofilteret. → Side 30
3. Lukk døren.
4. Trekk kondensvannbeholderen vannrett ut og tøm den.

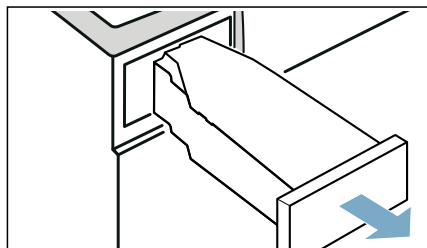

5. Trykk på  for å slå på apparatet.

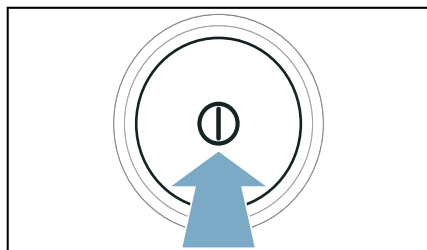

Apparatet er nå klargjort for apparatpleie.



## Klargjøre kondensvannbeholder for apparatpleie

Hvis du leder bort kondensvann fra apparatet gjennom avløpslangen, må kondensvannbeholderen klargjøres **før** enkel eller intensiv apparatpleie.

### Slik klargjør du kondensvannbeholderen for apparatpleie:

1. Fjern filteret fra fordypningen i kondensvannbeholderen.

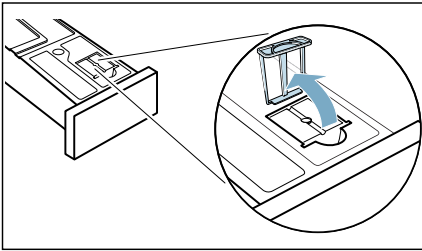

2. Fjern pluggen fra fordypningen i kondensvannbeholderen.

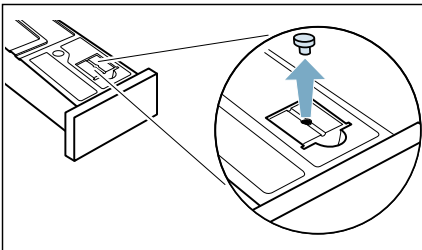

3. Dreie kondensvannbeholderen 180° over på undersiden og sett inn pluggen.

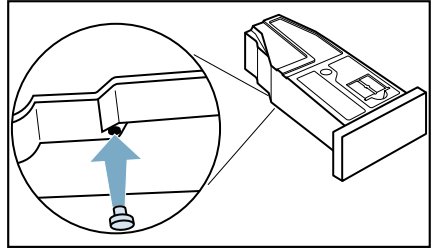

4. Skyv inn filteret til du kjenner at det smekker på plass.

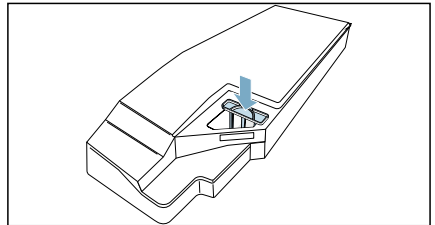

### Obs!

**Uten filter kan lo komme inn i apparatet og forårsake skade.**

Bruk bare apparatet når filteret er satt i.

Kondensvannbeholderen er nå klargjort for apparatpleie.

**Merk:** Hvis du leder bort kondensvann fra apparatet gjennom avløpslangen, må du reversere disse trinnene igjen **etter** enkel eller intensiv apparatpleie.

## Utføre enkel apparatpleie

Du kan utføre enkel apparatpleie for å fjerne eventuelle, lette smussavleiringer i apparatet.

**Merk:** Etter en viss tids bruk vil apparatet anbefale en enkel apparatpleie. I displayet vises da **CR-E** i 5 sekunder før programstart og etter programslutt. Denne meldingen vises helt til du har gjennomført den enkle apparatpleien.

### Utfør apparatpleie som følger

1. Forbered apparatpleie. → Side 48
2. Still inn program til posisjon 1.

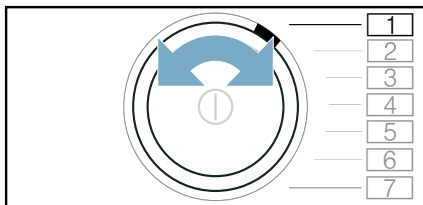

3. Trykk på  (Stryketørt) og hold inne, samtidig som du:
4. Still inn program til posisjon 4.

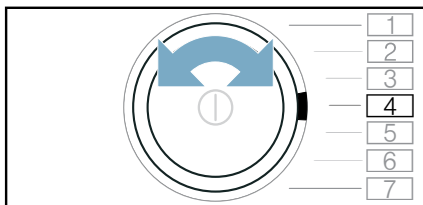

I displayet vises **CP!** programvarigheten vekselsvis.

5. Hell ca. 1 ½ liter varmt springvann i kondensvannbeholderen.

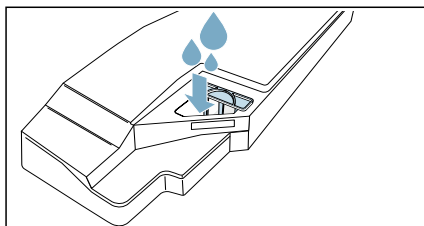

**Merk:** Hold kondensvannbeholderen vannrett hele tiden slik at det ikke renner over.

6. Skyv kondensvannbeholderen inn til den klikker på plass.

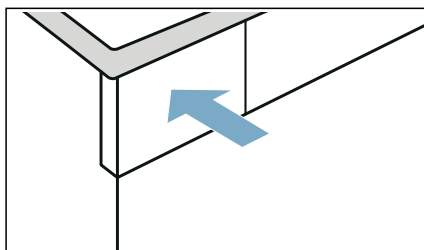

7. Trykk på  (Start/Pause). Apparatpleien starter, og du hører et lydsignal. Displayet viser **End** på slutten av apparatpleien, og du hører et lydsignal.
8. Trekk kondensvannbeholderen vannrett ut og tøm den.

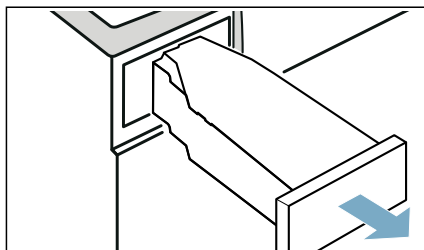

9. Skyv kondensvannbeholderen inn til den klikker på plass.

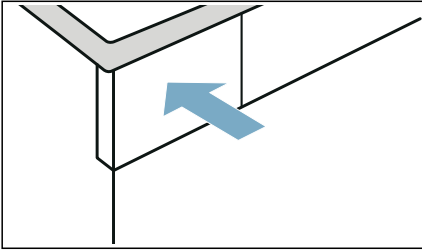

10. Trykk på  for å slå av apparatet.

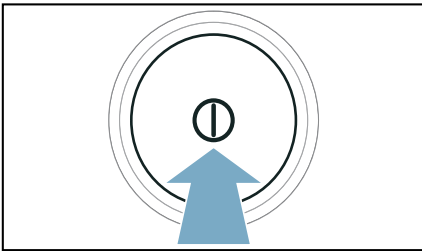

Apparatpleien er nå gjennomført.

## Utføre intensiv apparatpleie

Du kan utføre intensiv apparatpleie for å fjerne eventuelle, hardnakkede smussavleiringer i apparatet samt lukt etter at det har stått ubrukt i over en måned.

### Merknader

- Den intensive apparatpleien tar ca. 4 timer. Varigheten kan forlenges dersom du ikke utfører de nødvendige handlingstrinnene raskt nok under programmet.
- Den intensive apparatpleien bør ikke avbrytes etter at programmet har blitt startet.

- Til intensiv apparatpleie trenger du originalt pleiemiddel som du kan bestille fra kundeservice under reservedelsnummer: **00311829**. Kontaktadressene i alle land finnes i den vedlagte fortegnelsen over kundeservice.

### Advarsel

#### Fare for personskade / materielle skader / skader på maskinen!

Bruk av reservedeler og -tilbehør fra andre produsenter er farlig og kan medføre personskade, materielle skader eller skader på maskinen. Av sikkerhetsgrunner må det kun brukes originale reservedeler og originalt tilbehør.

### Obs!

#### Materielle skader / skader på maskinen

Hvis du heller feil mengde vaskemiddel i maskinen, kan det fører til materielle skader eller skader på maskinen. Bruk vaskemiddel, pleieprodukter og tøymykningsmiddel i henhold til produsentens anvisninger.

### Utfør apparatpleie som følger

1. Forbered apparatpleie. → Side 48
2. Still inn program til posisjon 1.

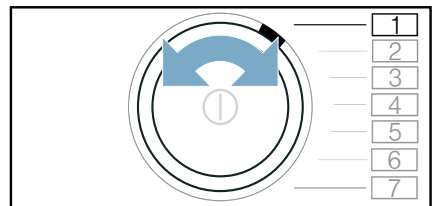

3. Trykk på  (Stryketørt) og hold inne, samtidig som du:

## no Apparatpleie

4. Still inn program til posisjon 4.

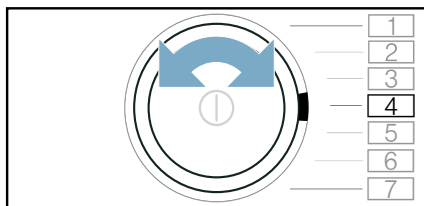

I displayet vises **[P 1]**  
programvarigheten vekselvis.

5. Trykk på +.

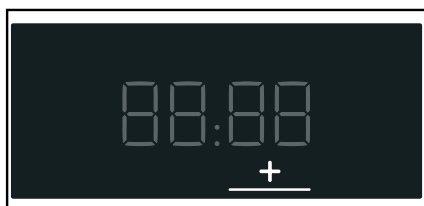

I displayet vises **[P 2]**  
programvarigheten vekselvis.

6. Trekk kondensvannbeholderen vannrett ut og tøm den.

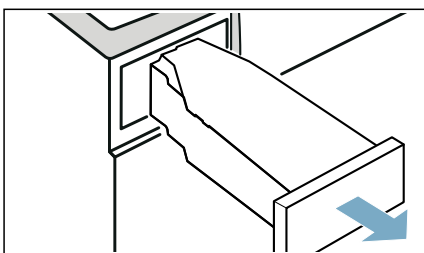

7. Hell en flaske originalt pleiemiddel og ca. 1 ½ liter varmt springvann i kondensvannbeholderen.

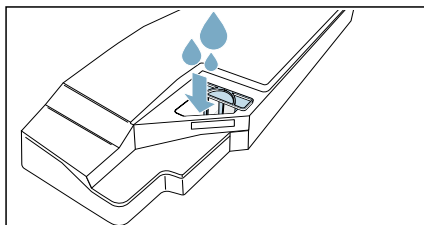

**Merk:** Hold kondensvannbeholderen vannrett hele tiden slik at det ikke renner over.

8. Skyv kondensvannbeholderen inn til den klikker på plass.

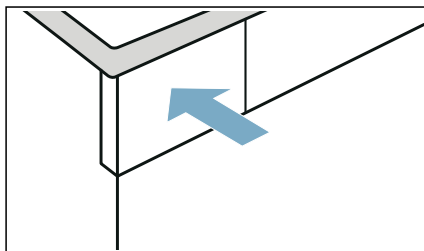

9. Trykk på **[Start/Pause]**. Apparatpleien starter, og du hører et lydsignal. Etter ca. 3 timer setter apparatet apparatpleien på pause, og resterende programvarighet blinker i displayet.

10. Trekk kondensvannbeholderen vannrett ut og tøm den.

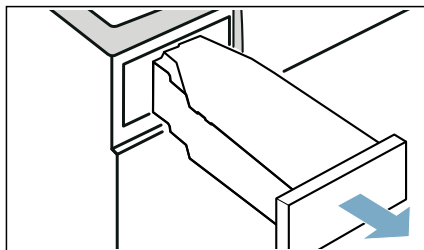

11. Hell ca. 1 ½ liter varmt springvann i kondensvannbeholderen.

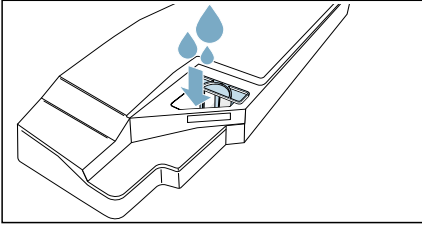

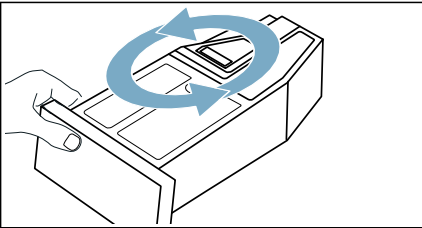

**Merk:** Hold kondensvannbeholderen vannrett hele tiden slik at det ikke renner over.

12. Vipp kondensvannbeholderen forsiktig på skrå og tøm den for å skylle ut pleiemiddelrester.



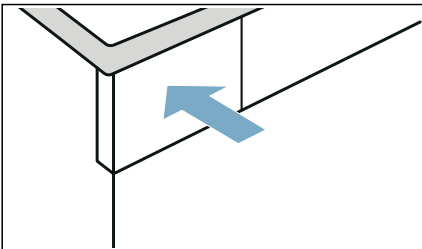

13. Hell ca. enda 1 ½ liter varmt springvann i kondensvannbeholderen.  
14. Skyv kondensvannbeholderen inn til den klikker på plass.

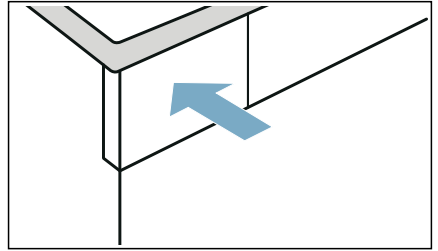

15. Trykk på  (Start/Pause). Apparatpleien fortsettes. Displayet viser *End* på slutten av apparatpleien, og du hører et lydsignal.

16. Tøm kondensvannbeholderen på nytt.  
17. Skyv kondensvannbeholderen inn til den klikker på plass.





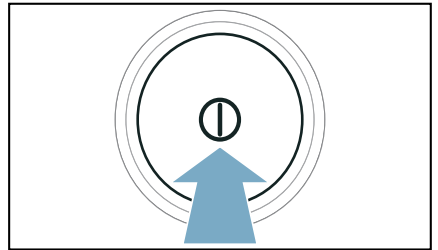

18. Trykk på  for å slå av apparatet.



Apparatpleien er nå gjennomført.

## Hjelp til apparatet

Feil	Årsak/hjelp
Maskinen starter ikke	Kontroller støpselet og sikringen.
Krølldannelse.	<ul style="list-style-type: none"> <li>■ Det er lagt for mye tøy i apparatet, eller det er valgt feil program for en tekstiltype. I programtabellene finner du all nødvendig informasjon. → <i>Side 22</i></li> <li>■ Ta tøyet ut av trommelen med en gang programmet er ferdig. Blir det liggende i trommelen, blir det krøllete.</li> </ul>
Det renner ut vann.	<ul style="list-style-type: none"> <li>■ Apparatet kan stå skjevt. Rett inn apparatet.</li> <li>■ Kontroller bunnenheten og påse at: <ul style="list-style-type: none"> <li>- varmevekslerdekselet er låst riktig</li> <li>- tetningen i varmevekslerdekselet ikke er tilsmusset</li> </ul> → <i>Side 46</i> </li> <li>■ Når avløpsslangen* (ekstrautstyr) er installert, må du passe på at avløpsslangen er tilkoblet riktig. → <i>Side 41</i></li> </ul>
Programmet starter ikke.	<p>Se etter at</p> <ul style="list-style-type: none"> <li>■ døren er lukket</li> <li>■  3sec (Barnesikring) er deaktivert</li> <li>■ at du har trykt på  (Start/Pause)</li> </ul> <p><b>Merk:</b> . Hvis en programforsinkelse er stillt inn med  (Ferdig om), starter programmet på et senere tidspunkt.</p> <p>Dersom displayet viser <b>SHOP</b> i 5 sekunder etter at du har slått apparatet på eller av, er apparatet i shop-modus. Du slår av shop-modus på følgende måte:</p> <ol style="list-style-type: none"> <li>1. Slå av apparatet og så på igjen.</li> <li>2. Vent til meldingen <b>SHOP</b> har slukket i displayet.</li> <li>3. Trykk på  (Start/Pause) i minst 5 sekunder.</li> </ol> <p>I displayet vises <b>OFF</b>, og apparatet slår seg automatisk av. Shop-modus er nå deaktivert, og du kan bruke apparatet som vanlig.</p>
Vist programvarighet endrer seg under tørkingen.	Ingen feil. Fuktighetssensoren registrerer restfuktigheten i tøyet og tilpasser programvarigheten deretter (gjelder ikke tidsprogram).
Tøyet blir ikke ordentlig tørt eller er fortsatt fuktig.	<ul style="list-style-type: none"> <li>■ Varmt tøy føles ofte fuktigere enn det faktisk er. Legg tøyet utover og la avkjøle.</li> <li>■ Tilpass tørkeresultatet eller tørkegraden. Dette fører til forlenget tørketid samtidig som temperaturen er den samme.</li> <li>■ Velg tidsprogram for ettertørring av tøy som fortsatt er fuktig.</li> <li>■ Velg et tidsprogram for liten tøymengde og enkeltplagg.</li> <li>■ Overskrid ikke maksimal tøymengde for et program. → <i>Side 22</i></li> <li>■ Rengjør fuktighetssensoren i trommelen. Det kan dannes et fint lag av kalk eller rester av vaske- og pleiemidler på sensoren. Det kan ha negativ effekt på funksjonen. → <i>Side 44</i></li> <li>■ Tørkingen har blitt avbrutt som følge av strømbrytning, full kondensvannbeholder eller overskridelse av den maksimale tørketiden.</li> </ul> <p><b>Merk:</b> . Se også tipsene om tøy → <i>Side 26</i>.</p>

Tørketiden er for lang.	<ul style="list-style-type: none"> <li>■ Apparatet kan være tilsmusset av lo. Det fører til en lengre tørketid. Fjern lo. → <i>Side 30</i></li> <li>■ Varmeveksleren kan være tilsmusset av lo. Utfør enkel apparatpleie. → <i>Side 50</i></li> <li>■ Et sperret eller ikke fritt tilgjengelig luftinntak på apparatet kan forårsake lengre tørketid. Sørg for åpent luftinntak.</li> <li>■ Dersom omgivelsestemperaturen er lavere enn 15 °C eller høyere enn 30 °C, kan det forlenge tørketiden.</li> <li>■ Utilstrekkelig luftsirkulasjon i rommet kan føre til lengre tørketid. Sørg for tilstrekkelig ventilasjon i rommet.</li> </ul>
Luktdannelse i apparatet	Utfør intensiv apparatpleie. → <i>Side 51</i>
Det opprettes ikke forbindelse til hjemmenettverket.	<ul style="list-style-type: none"> <li>■ Wi-Fi er slått av. Slå på Wi-Fi for å koble til hjemmenettverket.  må vises i displayet.</li> <li>■ Wi-Fi er slått på, men det kan ikke opprettes forbindelse til hjemmenettverket. Kontroller om hjemmenettverket er tilgjengelig, eller koble til hjemmenettverket på nytt.</li> </ul>
Home Connect fungerer ikke.	<ul style="list-style-type: none"> <li>■ Ved problemer med Home Connect finner du hjelp på <a href="http://www.home-connect.com">www.home-connect.com</a>.</li> <li>■ Om du kan bruke Home Connect-funksjonen på apparatet ditt, avhenger av om Home Connect Services er tilgjengelig i ditt land (f.eks. appen er tilrettelagt). Home Connect Services er ikke tilgjengelig i alle land, du finner informasjon om dette på <a href="http://www.home-connect.com">www.home-connect.com</a>.</li> </ul>
Fuktigheten i rommet stiger.	Sørg for tilstrekkelig ventilasjon i rommet.
Uvanlige lyder under tørking.	Under tørking oppstår det driftsstøy som er forårsaket av kompressor og pumpe. Denne støyen indikerer ikke feil.
Apparatet føles kald til tross for tørking.	Ingen feil. Apparatet med varmepumpe tørker effektivt ved lave temperaturer.
Tørkeprogrammet avbrytes.	Dersom tørkeprogrammet avbrytes på grunn av strømbrudd, skal du starte programmet på nytt eller ta ut tøyet og legge det utover.
Det er restvann i kondensvannbeholderen selv om avløpsslangen er koblet til apparatet.	Hvis det er installert avløpsslange* (tilleggsutstyr), blir det restvann igjen i kondensvannbeholderen på grunn av apparatets selvrensfunksjon.
* avhengig av apparatets utstyr eller tilgjengelig tilbehør	

**Merk:** Dersom du ikke selv kan utbedre en feil ved å slå maskinen av og på igjen, må du ta kontakt med kundeservice. → *Side 59*



## Transport av maskinen

### Advarsel

#### Fare for personskade / materielle skader / skader på maskinen!

Hvis du tar tak i utstikkende deler på maskinen (f.eks. døren) for å løfte eller flytte den, kan disse delene brykke av og forårsake personskade. Ikke ta tak i noen av maskinens utstikkende deler.

### Advarsel

#### Fare for personskade!

- Maskinen er svært tung. Løfting av maskinen kan medføre personskader. Ikke løft maskinen på egen hånd.
- Maskinen har skarpe kanter som lett kan kutte opp huden. Unngå å ta tak i de skarpe kantene. Bruk vernehansker når du skal løfte maskinen.

#### Slik klargjøres maskinen for transport:

1. Trekk kondensvannbeholderen vannrett ut og tøm den.

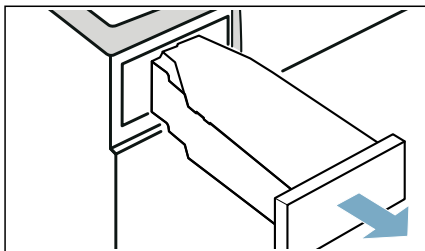

2. Skyv inn kondensvannbeholderen til den smekker merkbart på plass i apparatet.

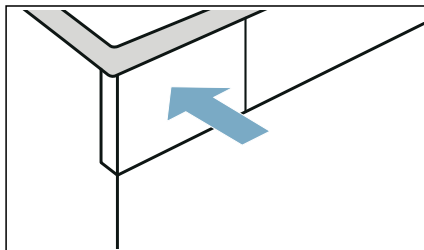

3. Slå på apparatet.
4. Still inn et tilfeldig valgt program.
5. Trykk på  (Start/Pause).
6. Vent i 5 minutter. Kondensvannet pumpes ut.
7. Tøm kondensvannbeholderen på nytt.
8. Hvis avløpsslangen er montert, skal den fjernes fra vasken, sifongen eller sluken. → Side 41

#### Obs!

Fest avløpsslangen på apparatet slik at den ikke sklir ut. Unngå knekk på avløpsslangen.

9. Slå av vaskemaskinen.
10. Trekk støpselet ut av stikkontakten. Apparatet er nå klart for transport.

#### Obs!

#### Materielle skader / skader på apparatet

Til tross for utpumpingen vil det alltid være igjen noe vann i apparatet. Vannet kan renne ut og forårsake materielle skader.



Derfor skal apparatet alltid transporteres stående.







## Forbruksverdier

### Forbruksverditabell

Program	Turtallet som tøyet sentrifugeres med (i o/min)	Varighet** (i min)		Energiforbruk** (i kWh)	
<b>Bomull</b>		<b>9 kg</b>	<b>4,5 kg</b>	<b>9 kg</b>	<b>4,5 kg</b>
Skaptørt  *	1400	143	94	1,68	1,00
	1000	162	104	1,97	1,16
	800	181	115	2,26	1,32
Stryketørt  *	1400	105	67	1,18	0,70
	1000	124	77	1,47	0,86
	800	143	88	1,76	1,02
<b>Syntetisk</b>		<b>3,5 kg</b>		<b>3,5 kg</b>	
Skaptørt  *	800	55		0,51	
	600	65		0,64	
* Programinnstilling i samsvar med gyldig EN61121 ved bruk av den eksterne avløpsslangen.					
** Verdiene kan avvike fra de angitte verdiene avhengig av tekstiltype, sammensetning av tøyet som skal tørkes, restfuktighet i tøyet, innstilt tørkegrad, fyllmengde, omgivelsesforhold samt ved aktivering av tilleggsfunksjoner.					

### Det mest effektive programmet for bomullstekstiler

Følgende "Standard-bomullsprogram" (merket med ) er egnet til tørking av normalt fuktige bomullstekstiler og er det mest effektive programmet med tanke på kombinert energiforbruk ved tørking av våte bomullstekstiler.

Standardprogram for bomull i henhold til gjeldende EU-forordning 932/2012			
Program + tørkeresultat	Fyllmengde (i kg)	Energiforbruk (i kWh)	Programvarighet (i min)
 Bomull + Skaptørt 	9/4,5	1,97/1,16	162/104
Programinnstilling for kontroll og energimerking i henhold til direktiv 2010/30/EU.			



## Tekniske data

### Mål:

850 x 600 x 640 mm  
(høyde x bredde x dybde)

### Vekt:

56 kg (avhengig av modell)

### Strømtilkobling:

Nettspenning 220 - 240 V, 50Hz

Merkestrøm 10 A

Nominell effekt 800 W

### Maksimal fyllmengde:

9 kg

### Effektforbruk i avslått tilstand:

0,10 W

### Effektforbruk i påslått tilstand:

0,10 W

### Innvendig trommelbelysning\*

### Omgivelsestemperatur:

5 - 35°C

### Effektforbruk i tilkoblet (Wi-Fi) standby-modus / varighet:

1,5 W / 20 min

Dette produktet har lyskilder i energieffektklasse F. Lyskildene er tilgjengelige som reservedel, og skal kun skiftes ut av opplært fagpersonale.



## Avfallshåndtering



Avfallshåndter emballasjen og maskinen på en miljøvennlig måte.

Denne maskinen er merket i henhold til EU-direktiv 2012/19/EU om gamle elektriske og elektroniske apparater (waste electrical and electronic equipment - WEEE).

Dette direktivet gir retningslinjer for returnering og gjenvinning av gamle maskiner, og det gjelder i hele EU.

### Obs!

#### Fare for brann, forgiftning og materielle skader

Apparatet inneholder det miljøvennlige, men brennbare kjølemiddelet R290. Ikke-forskriftsmessig avfallshåndtering kan føre til brann og forgiftning. Kast apparatet forskriftsmessig, og sørg for at rørene i kjølemiddelkretsløpet ikke blir skadet.

\* avhengig av apparatets utstyr



## Kundeservice

Dersom du ikke selv kan utbedre en feil ved å slå maskinen av og på igjen, må du kontakte kundeservice. → Vedlagt oversikt over kundeservice eller omslaget

Vi finner alltid en passende løsning, også for å unngå unødige besøk av teknikker.

Vennligst oppgi maskinnummer (E-Nr.) og produksjonsnummer (FD) på maskinen.

E-Nr. _____	FD _____
-------------	----------

E-nr.	Maskinnummer
FD	Produksjonsnummer

Denne informasjonen finner du  
\*avhengig av modell:

på innsiden av døren\* / den åpne serviceluken\* og på baksiden av maskinen.

### **Du kan stole på produsentens kompetanse.**

Henvend deg til oss. Da kan du være sikker på at reparasjonen blir utført av utdannede serviceteknikere og ved bruk av originale reservedeler.



## Takk for at du har kjøpt et husholdningsapparat fra Bosch!

Registrer ditt nye apparat på MyBosch nå, og dra umiddelbar fordel av:

- **eksperttips og triks for apparatet**
- **alternativer for garantiforlengelse**
- **rabatter på tilbehør og reservedeler**
- **tilgang til digital bruksanvisning og alle data for apparatet**
- **enkel tilgang til service for Bosch husholdningsapparater**

Gratis og enkel registrering – også på mobiltelefoner:

[www.bosch-home.com/welcome](http://www.bosch-home.com/welcome)



## Trenger du hjelp? Du finner det her.

Ekspertråd for dine husholdningsapparater fra Bosch, hjelp med problemer eller reparasjon foretatt av Bosch-eksperter.

Finn ut alt om de mange måtene Bosch kan hjelpe deg på:

[www.bosch-home.com/service](http://www.bosch-home.com/service)

**Kontaktinformasjon for alle land står i den vedlagte listen over servicesteder.**

**Robert Bosch Hausgeräte GmbH**

Carl-Wery-Straße 34

81739 München, GERMANY

[www.bosch-home.com](http://www.bosch-home.com)



**9001575431** (0009)

no