



Regisztrálja
új készülékét
a MyBosch felületen
és élvezze az előnyöket
ingyen:
[bosch-home.com/
welcome](https://bosch-home.com/welcome)



Ruhaszárítógép

WTWH762BY

hu Használati és felállítási útmutató

Az Ön új ruhaszárítógépe

Ön úgy döntött, hogy Bosch márkájú ruhaszárítógépet vásárol.

Kérjük, szánjon néhány percet az olvasásra, és ismerkedjen meg ruhaszárítógépének előnyeivel.

A gyárunkból kikerülő minden ruhaszárítógépet gondosan ellenőrünk működés és kifogástalan állapot tekintetében, hogy megfeleljenek a Bosch márká magas minőségi színvonalának.

A termékeinkre, tartozékainkra, pótalkatrészeinkre és szolgáltatásainkra vonatkozó részletes információkat a www.bosch-home.com internetes oldalon talál, vagy forduljon a vevőszolgálati központunkhoz.

Amennyiben a használati és felállítási útmutató különböző modelleket ismertet, a különbségekre a megfelelő pontokon utalások találhatók.



A ruhaszárítógépet csak a jelen használati és felállítási útmutató elolvasása után helyezze üzembe!

Alkalmazott szimbólumok és jelölések

Figyelmeztetés!

Ez a szimbólum és figyelmeztetés egy lehetséges veszélyhelyzetre utal. Figyelmen kívül hagyása halálhoz vagy sérülésekhez vezethet.

Figyelem!

Ez a figyelmeztetés egy lehetséges veszélyhelyzetre utal. Figyelmen kívül hagyása anyagi és/vagy környezeti károkhhoz vezethet.

Útmutatás / tipp

Útmutatások a készülék optimális használatához / hasznos információk.

1. 2. 3. / a) b) c)



A teendők lépéseit számok és betűk jelölik.

■ / -

A felsorolásokat négyzet vagy kötőjel jelöli.

Tartalomjegyzék

 Rendeltetészerű használat 4	Program vége 32
 Biztonsági utasítások 5	A ruhanemű kivétele és a készülék kikapcsolása 32
Gyermekek, felnőttek, háziállatok 5	Kondenzvíztartály kiürítése 33
Beszerezés 7	Bolyhok eltávolítása 34
Használat 9	 Készülék beállításai 35
Tisztítás és karbantartás 12	Gyerekszár 35
 Takarékossági tanácsok 13	Csendes szárítás 35
 Készülék elhelyezése és bekötése 14	Készülék beállításainak megadása . 36
A csomagolás tartalma 14	 Home Connect 38
A készülék felállítása 14	Home Connect menü megjelenítése 38
A készülék csatlakoztatása 16	Kapcsolódás az otthoni hálózathoz és a Home Connect alkalmazáshoz . 39
Az első használat előtt 17	Wi-Fi bekapcsolása/kikapcsolása . . 41
Opcionális tartozékok 17	Hálózati beállítások visszaállítása . . 42
 Rövid útmutató 18	Szoftverfrissítés 42
 A készülék megismerése 19	Energiamenedzsment 43
Készülék áttekintése 19	Adatvédelmi útmutató 45
Kezelőfelület 20	Megfelelőségi nyilatkozat 45
 Kijelző 21	 Kondenzvíz elvezetése 46
 Programáttekintés 24	 Tisztítás és karbantartás 49
 Programbeállítások 26	A készülék tisztítása 49
 Ruhanemű 29	A nedvességszenzor tisztítása 50
Ruhanemű előkészítése 29	Kondenzvíztartály szűrőjének tisztítása 50
Ruhanemű szétválogatása 29	Alsó egység tisztítása 51
 A készülék kezelése 30	 A készülék ápolása 53
Ruhanemű betöltése és készülék bekapcsolása 30	A készülék ápolásának előkészítése 54
Program beállítása 31	A készülék egyszerű ápolásának végrehajtása 55
Program indítása 31	A készülék intenzív ápolásának végrehajtása 57
Program menete 31	
Program módosítása vagy ruhanemű hozzáadása 32	
Program megszakítása 32	

	Súgó a készülékhez	60
	A készülék szállítása	63
	Fogyasztási értékek	64
	Fogyasztási értékek táblázata	64
	Leghatékonyabb program pamuttextíliákhoz	64
	Műszaki adatok	65
	Ártalmatlanítás	65
	Vevőszolgálat	66

Rendeltetésszerű használat

- A készülék kizárólag háztartási célú, saját felhasználásra készült.
- Ne helyezze üzembe és ne működtesse a készüléket kültéri körülmények között és/vagy fagynak kitett helyen. A készülékben maradt víz fagyása esetén fennáll a készülék károsodásának veszélye. A megfagyott tömlők eltörhetnek, szétrepedhetnek.
- A készülék kizárólag olyan háztartási mosnivaló szárítására és felfrissítésére használható, melyeket előzőleg vízben kimostak, és melyek szárítógépben száríthatók (lásd a ruha kezelési címkéjét). A készülék egyéb céllal történő használata nem minősül rendeltetésszerű használatnak, illetve tilos.
- A készüléket max. 2000 méter tengerszint feletti magasságon történő használatra tervezték.

A készülék bekapcsolása előtt:

Ellenőrizze, hogy nem látható-e sérülés a készüléken. Ha a készülék sérült, ne használja. Probléma esetén forduljon a forgalmazóhoz vagy vevőszolgálatunkhoz.

Olvassa el és kövesse a használati és telepítési útmutatót, valamint a készülékhez mellékelt egyéb tájékoztatókat.

Őrizze meg a dokumentumokat későbbi használatra, illetve az esetleges későbbi tulajdonosok számára.

Biztonsági utasítások

Az alábbi biztonsági információk és figyelmeztetések célja, hogy megóvjuk Önt a sérülésektől, valamint megelőzzük az anyagi károkat.

Ennek ellenére fontos, hogy Ön is tegye a szükséges óvintézkedéseket, és megfelelő óvatossággal járjon el a készülék üzembe helyezése, karbantartása, tisztítása és működtetése során.

Gyermekek, felnőttek, háziállatok

Figyelmeztetés Életveszély!

A gyermekek és a készülék használatával járó kockázatokat felmérni nem képes személyek megsérülhetnek vagy életveszélyes helyzetbe kerülhetnek. Emiatt, kérjük, vegye figyelembe a következőket:

- A készüléket 8 évnél idősebb gyermekek, valamint testi, érzékszervi vagy szellemi fogyatékkal élő, illetve tapasztalat vagy ismeretek hiányában hozzá nem értő személyek csak felügyelet mellett vagy a készülék biztonságos használatára vonatkozó tájékoztatást követően használhatják, amennyiben megértették a készülék használatával járó kockázatokat.
- A gyermekek nem használhatják a készüléket játékszerként.
- A gyermekek csak felügyelet mellett végezhetik a készülék tisztítását vagy karbantartását.
- A készüléket tartsa a 3 éven aluli gyermekek és a háziállatok által nem elérhető helyen.
- Ne hagyja a készüléket felügyelet nélkül, ha a közelében gyermekek vagy a kockázatokat felmérni nem képes személyek tartózkodnak.

Figyelmeztetés **Életveszély!**

A gyermekek bezárhatják magukat a készülékbe, ami életveszélyes helyzetet teremthet.

- Ne helyezze a készüléket ajtó mögé, mivel az eltakarhatja a készülék ajtaját vagy akadályozhatja annak teljes nyitását.
- Ha a készülék elérte élettartama végét, a hálózati kábel levágása **előtt** húzza ki a csatlakozót a hálózati aljzatból, majd törje el a készülék ajtajának zárját.

Figyelmeztetés **Fulladásveszély!**

Ha a gyermekek játszanak a csomagolóanyaggal, a műanyag fóliával vagy a csomagolás egyéb részeivel, belegabalyodhatnak, vagy a fejükre húzhatják azokat, ami fulladást okoz.

A csomagolóanyagot, a műanyag fóliát és a csomagolás egyéb részeit tartsa a gyermekek által nem elérhető helyen.

Figyelmeztetés **Mérgezés veszélye!**

A mosó- és öblítőszeres lenyelés esetén mérgezést okozhatnak.

Lenyelés esetén forduljon orvoshoz. A mosó- és öblítőszereseket tartsa a gyermekek által nem elérhető helyen.

Figyelmeztetés **Szem- és bőrirritáció!**

A mosószeres és öblítők a szembe vagy bőrre kerülve irritációt okozhatnak. Ha a mosó- vagy öblítőszer szembe/bőrre került, alaposan öblítse ki/le azt. A mosó- és öblítőszereseket tartsa a gyermekek által nem elérhető helyen.

Beszereles

Figyelmeztetés

Áramütés / anyagi kár / a készülék károsodásának veszélye!

Ha a készülék üzembe helyezése nem megfelelően történt, az veszélyes helyzeteket teremthet.

Biztosítsa a következőket:

- A csatlakozóaljzat hálózati feszültségének meg kell egyeznie a készüléken (annak adattábláján) jelzett névleges feszültséggel. A csatlakoztatott terheléssel és a szükséges biztosítékkal kapcsolatos adatok az adattáblán vannak feltüntetve.
- A készülék nem csatlakoztatható külső kapcsolóberendezésre, pl. időzítőre, vagy olyan áramkörre, amelyet rendszeresen ki- és bekapcsol a szolgáltató.
- A hálózati csatlakozó és védőérintkezős aljzat legyen kompatibilis, valamint a földelés legyen megfelelő.
- A szerelvény keresztmetszete legyen megfelelő.

- A hálózati csatlakozó mindig legyen hozzáférhető. Ha ez nem lehetséges, a vonatkozó biztonsági előírások teljesítése érdekében fix bekötés esetén be kell építeni egy (szakaszoló) kapcsolót az elektromos berendezésekre vonatkozó szabályozásnak megfelelően.
- Maradékáram-működtetésű megszakító használatkor olyan típust válasszon, amelyen szerepel a következő jelzés: . Ez a jelzés garantálja, hogy a berendezés minden vonatkozó szabályozásnak megfelelő.

Figyelmeztetés

Áramütés / anyagi kár / a készülék károsodásának veszélye!

Ha a készülék hálózati kábelét módosították vagy az megsérült, fennáll az áramütés és a rövidzárlat veszélye, illetve a túlmelegedés tüzet okozhat. A hálózati kábel ne legyen meghajolva, beszorulva vagy módosítva, és ne érjen hőforráshoz.

⚠ Figyelmeztetés

Anyagi kár / a készülék károsodásának veszélye és tűzveszély!

Hosszabbító vagy elosztó használatakor egy esetleges túlmelegedés vagy rövidzárlat tüzet okozhat.

A készüléket közvetlenül egy megfelelően beszerelt, földelt aljzathoz csatlakoztassa. Ne használjon hosszabbítót, elosztót vagy többpólusú csatlakozót.

⚠ Figyelmeztetés

Anyagi kár / a készülék károsodásának veszélye és sérülésveszély!

- Működés közben a készülék rezeghet vagy elmozdulhat, ami sérülést vagy anyagi kárt okozhat.

A készüléket tiszta, egyenletes, szilárd felületre helyezze, majd becsavarozott lábak mellett, vízmérték segítségével szintezze.

- Ha nem megfelelően helyezi a készüléket a mosógépre, az sérülést, anyagi kárt és/ vagy a készülék károsodását okozhatja.

Ha a készüléket mosógépre kívánja helyezni, a mosógépnek legalább a készülékkel megegyező mélységűnek és szélességűnek kell lennie, valamint rögzíteni kell a megfelelő csatlakozókészlettel (ha van). → *17. oldal*

A készüléket KÖTELEZŐEN rögzíteni kell a csatlakozókészlettel. A készülék kizárólag így helyezhető mosógép tetejére.

- Ha a készüléket a kiálló részeinél (pl. az ajtajánál) fogva emeli meg vagy mozdítja el, ezek a részek letörhetnek, és sérülést okozhatnak. Ne mozgassa a készüléket annak kiálló részeinél fogva.

Figyelmeztetés **Sérülésveszély!**

- A készülék nehéz. Megemlése sérülést okozhat. Ne emelje meg egyedül a készüléket.
- A készülék éles peremei elvághatják a kezét. A készüléket ne az éles széleinél fogja meg. A készülék emelésekor viseljen védőkesztyűt.
- Ha a tömlők és a hálózati kábelek elvezetése nem megfelelő, fennáll a botlás veszélye, ami sérüléssel járhat. A tömlőket és a hálózati kábeleket úgy vezesse el, hogy ne okozzanak botlásveszélyt.

Használat

Figyelmeztetés **Tűz- és robbanásveszély!**

Ha a ruhán oldószer, olaj, viasz, viaszeltávolító, festék, zsiradék vagy folteltávolító található, a gépben történő szárításkor az meggyulladhat, vagy akár a készülék robbanását is okozhatja. Emiatt kérjük, vegye figyelembe a következőket:

- A gépben történő szárítás előtt alaposan öblítse ki a ruhákat meleg vízzel és mosószerrel.

- Kizárólag olyan ruhákat helyezzen a szárítógépbe, amelyeket előzőleg kimosott.
- Ne használja a készüléket olyan ruhákhoz, amelyeket ipari vegyi anyagokkal tisztítottak.

Figyelmeztetés **Tűz- és robbanásveszély!**

- Ha szöszök maradnak a bohólyszűrőben, azok szárítás közben meggyulladhatnak, vagy akár tüzet, robbanást okozhatnak a készülékben. Rendszeresen tisztítsa ki a bohólyszűrőt.
- Bizonyos tárgyak szárítás közben meggyulladhatnak, vagy akár tüzet, robbanást okozhatnak a készülékben. Ne hagyjon öngyújtót vagy gyufát a ruhák zsebeiben.
- Ha a készülék környezetében szénpor vagy liszt száll a levegőben, az robbanást okozhat. Ügyeljen, hogy a készülék működése közben annak környezete tiszta legyen.

⚠ Figyelmeztetés
Anyagi kár / a készülék
károsodásának veszélye és
tűzveszély!

A készülék R290 hűtőközeget tartalmaz, amely környezetkímélő, de gyúlékony anyag.

A készülék közelében nyílt láng és gyújtóforrások használata tilos.



⚠ Figyelmeztetés
Anyagi kár / a készülék
károsodásának veszélye és
tűzveszély!

Ha a programot a szárítási ciklus vége előtt leállítja, a ruhák nem hűlnek le megfelelően, és meggyulladhatnak, illetve anyagi kár keletkezhet, vagy a készülék károsodhat.

- A szárítási ciklus utolsó szakaszában a készülék már nem melegíti a dobben lévő ruhákat (lehűtési szakasz). Így biztosítható, hogy a ruhák olyan hőmérsékletűek lesznek, amely nem károsítja azokat.
- Csak akkor kapcsolja ki a készüléket a szárítási ciklus vége előtt, ha azonnal ki tudja venni a dobból, majd ki tudja teregetni a ruhákat (a hő távozása érdekében).

⚠ Figyelmeztetés
Mérgezés / anyagi kár
veszélye!

A kondenzvíz nem iható, és bolyhokkal szennyezett. A szennyezett kondenzvíz káros lehet az egészségre, illetve anyagi kárt okozhat. Ne igya meg, és ne használja fel.

⚠ Figyelmeztetés
Mérgezés veszélye!

Az oldószert tartalmazó tisztítószeremből mérgező gőzök távoznak. Ne használjon oldószert tartalmazó tisztítószereket.

⚠ Figyelmeztetés
Sérülésveszély!

- Ha a készülék nyitott ajtajára támaszkodik vagy ül, a készülék felborulhat, ami sérülést okozhat. Ne támaszkodjon a készülék nyitott ajtajára.
- Ha felmászik a készülékre, annak teteje eltörhet, ami sérüléssel járhat. Ne másszon fel a készülékre.
- Ha benyúl a még forgó dobbba, a keze megsérülhet. Várja meg, amíg a dob forgása leáll.

Figyelem!

Anyagi kár / a készülék károsodásának veszélye

- Ha a készülékbe helyezett ruhák mennyisége meghaladja a maximális töltetet, előfordulhat, hogy a készülék nem megfelelően működik, illetve anyagi kár keletkezhet, vagy a készülék károsodhat.
Ne lépje túl a mosatlan ruhákhoz megadott maximális mennyiséget.
Tartsa be a programokhoz megadott maximális ruhamennyiséget.
→ 24. oldal
- Ha boholygyűjtő (pl. boholyzűrő vagy boholytartály, a készüléktől függően) nélkül működteti a készüléket, vagy ha a boholygyűjtő hiányos vagy hibás, az a készülék károsodását okozhatja.
Ne működtesse a készüléket boholygyűjtő nélkül vagy hiányos, illetve hibás boholygyűjtővel.
- A készülék működése közben a könnyű tárgyakat (pl. haj, szöszök) beszippanthatja a levegőbemeneti nyílás. Ezeket tartsa távol a készüléktől.
- Ha habanyagot vagy habszivacsot szárít a készülékben, az eldeformálódhat vagy megolvadhat.
Ne szárítson a készülékben habanyagot vagy habszivacsot tartalmazó ruhákat.
- Ha nem megfelelő mennyiségű mosószert vagy tisztítószert adagol a készülékbe, anyagi kár keletkezhet, vagy a készülék károsodhat.
Mosó-, ápoló-, tisztító- és öblítőszer használatakor kövesse a gyártó utasításait.
- Ha a készülék túlmelegszik, előfordulhat, hogy nem megfelelően működik, illetve anyagi kár keletkezhet, vagy a készülék károsodhat.
Ügyeljen, hogy a készülék működése közben ne takarja el a levegőbemeneti nyílást, és a készülék környezete megfelelően szellőzzön.

Tisztítás és karbantartás

Figyelmeztetés **Életveszély!**

A készülék elektromos árammal működik. A feszültség alatt lévő alkatrészek megérintésekor fennáll az áramütés veszélye. Emiatt, kérjük, vegye figyelembe a következőket:

- Kapcsolja ki a készüléket. Válassza le a készüléket az áramforrásról (húzza ki a csatlakozódugót).
- Soha ne érjen vizes kézzel a hálózati csatlakozóhoz.
- Amikor kihúzza a hálózati kábelt az aljzatból, mindig a csatlakozódugót fogja és ne a hálózati kábelt, ellenkező esetben a kábel károsodhat.
- Ne végezzen műszaki átalakítást a készüléken vagy annak jellemzőin.
- A készüléken javításokat és egyéb műveleteket kizárólag a vevőszolgálat vagy villanyszerelő szakember végezhet. Ugyanez vonatkozik a hálózati kábel cseréjére (ha szükséges).
- Hálózati kábel vevőszolgálatunktól rendelhető.

Figyelmeztetés **Mérgezés veszélye!**

Az oldószert tartalmazó tisztítószerekből mérgező gőzök távoznak. Ne használjon oldószert tartalmazó tisztítószereket.

Figyelmeztetés **Áramütés / anyagi kár / a készülék károsodásának veszélye!**

A készülékbe jutó nedvesség rövidzárlatot okozhat. Ne tisztítsa a készüléket magasnyomású mosóval, gőztisztítóval, tömlővel vagy szórópisztollyal.

Figyelmeztetés **Anyagi kár / a készülék károsodásának veszélye és sérülésveszély!**

A más gyártótól származó pótalkatrész vagy tartozék használata veszélyes, és sérüléssel, anyagi kárral vagy a készülék károsodásával járhat. Biztonsági okokból kizárólag eredeti pótalkatrészeket és tartozékokat használjon.

Figyelem! **Anyagi kár / a készülék károsodásának veszélye**

A tisztítószeres és a ruhák előkezelésére szolgáló szerek (pl. folteltávolító, spray előmosáshoz stb.) a készülék felületeivel érintkezve kárt okozhatnak. Emiatt, kérjük, vegye figyelembe a következőket:

- Ügyeljen, hogy ilyen szerek ne érintkezzenek a készülék felületeivel.
- A készüléket kizárólag vízzel és egy puha, nedves ruhával tisztítsa meg.
- Azonnal törölje le a mosószert, permetet és egyéb maradványokat.



Takarékossági tanácsok

- Szárítás előtt centrifugálja ki a ruhaneműt. Szárazabb ruhanemű esetén lerövidül a programidő, így csökken az energiafogyasztás.
- A készüléket a programokhoz megadott maximális ruhamennyiséggel töltsse meg.

Utasítás: Ha túllépi a maximális betölthető mennyiséget, az meghosszabbítja a program időtartamát, és növeli az energiafelhasználást.

- A készüléket jól szellőző helyiségben üzemeltesse, és hagyja szabadon a készülék légbeömlő nyílását a légcsere biztosítása érdekében.
- Rendszeresen távolítsa el a bolyhokat a készülékből. A bolyhokkal szennyezett készülék hosszabb szárítási időt és nagyobb energiafogyasztást eredményez.
- Ha a program elindítása vagy vége után hosszabb ideig nem használja a készüléket, akkor az automatikusan energiatakarékos üzemmódba kapcsol. A kijelző és a jelzőlámpák néhány perc elteltével kialszanak, és a  Start/Pause (Start/Szünet) villog. Az energiatakarékos üzemmód befejeződik, ha ismét működteti a készüléket, pl. kinyitja és becsukja az ajtaját.
- Ha az energiatakarékos üzemmódban lévő készüléket hosszabb ideig nem használja, akkor az automatikusan kikapcsol.

Utasítás: Ha a Wi-Fi be van kapcsolva, a készülék nem kapcsol ki automatikusan.



Készülék elhelyezése és bekötése

A csomagolás tartalma

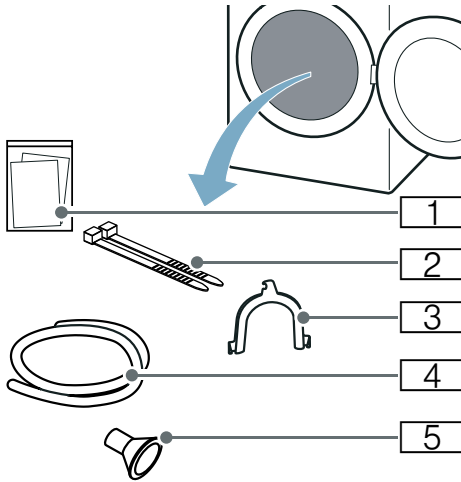

- 1 Kiegészítő mellékletek (pl. Használati és felállítási útmutató)
- 2 Rögzítőanyag
- 3 A vízvezető tömlőt rögzítő horgok
- 4 Vízvezető tömlő
- 5 Csatlakozóadapter

1. A csomagolóanyagot és a védőfóliákat maradéktalanul távolítsa el a készülékről.
2. Nyissa ki az ajtót.
3. Vegye ki az összes tartozékot a dobból.

Most elkezdheti a készülék elhelyezését és bekötését.

Figyelem!

Anyagi és készülékkárok

A dobban maradó tárgyak, amelyek nem a készülék belsejében való üzemeltetéséhez alkalmasak, anyagi és készülékkárokat okozhatnak. Ezeket a tárgyakat, illetve az összes tartozékot vegye ki a dobból.

A készülék felállítása

Figyelmeztetés Életveszély!

A gyermekek bezárhatják magukat a készülékbe, ami életveszélyes helyzetet teremthet.

- Ne helyezze a készüléket ajtó mögé, mivel az eltakarhatja a készülék ajtaját vagy akadályozhatja annak teljes nyitását.
- Ha a készülék elérte élettartama végét, a hálózati kábel levágása **előtt** húzza ki a csatlakozót a hálózati aljzatból, majd törje el a készülék ajtajának zárját.

Figyelmeztetés

Tűz- és robbanásveszély!

Ha a készülék környezetében szénpor vagy liszt száll a levegőben, az robbanást okozhat. Ügyeljen, hogy a készülék működése közben annak környezete tiszta legyen.

Figyelmeztetés

Anyagi kár / a készülék károsodásának veszélye és tűzveszély!

A készülék R290 hűtőközeget tartalmaz, amely környezetkímélő, de gyúlékony anyag. A készülék közelében nyílt láng és gyújtóforrások használata tilos.



Figyelmeztetés

Anyagi kár / a készülék károsodásának veszélye és sérülésveszély!

- Működés közben a készülék rezeghet vagy elmozdulhat, ami sérülést vagy anyagi kárt okozhat. A készüléket tiszta, egyenletes, szilárd felületre helyezze, majd becsavart lábakkal, vízszint segítségével szintezze.

- Ha nem megfelelően helyezi a készüléket a mosógépre, az sérülést, anyagi kárt és/vagy a készülék károsodását okozhatja. Ha a készüléket mosógépre kívánja helyezni, a mosógépnek legalább a készülékkel megegyező mélységűnek és szélességűnek kell lennie, valamint rögzíteni kell a megfelelő csatlakozókészlettel (ha van). → 17. oldal
A készüléket **KÖTELEZŐEN** rögzíteni kell a csatlakozókészlettel. A készülék kizárólag így helyezhető mosógép tetejére.
- Ha a készüléket a kiálló részeinél (pl. az ajtajánál) fogva emeli meg vagy mozdtítja el, ezek a részek letörhetnek, és sérülést okozhatnak. Ne mozgassa a készüléket annak kiálló részeinél fogva.

Figyelmeztetés

Sérülésveszély!

- A készülék nehéz. Megemlése sérülést okozhat. Ne emelje meg egyedül a készüléket.
- A készülék éles peremei elvágathatják a kezét.
A készüléket ne az éles széléinél fogja meg. A készülék emelésekor viseljen védőkesztyűt.

Figyelem!

Anyagi kár / a készülék károsodásának veszélye

Ha a készülék túlmelegszik, előfordulhat, hogy nem megfelelően működik, illetve anyagi kár keletkezhet, vagy a készülék károsodhat. Ügyeljen, hogy a készülék működése közben ne takarja el a levegőbemeneti nyílást, és a készülék környezete megfelelően szellőzzön.

Figyelem!

Anyagi és készülékkárok

A készüléket a gyárból történő kiszállítás előtt működési tesztnek vetették alá, így maradék vizet tartalmazhat. Ez a maradék víz kifolyhat, ha a készüléket több, mint 40°-kal megdönti.

A készülék felállítása:

1. A készüléket tiszta, sík és szilárd felületre állítsa.
2. Ellenőrizze a készülék beállítását vízmértékkel.

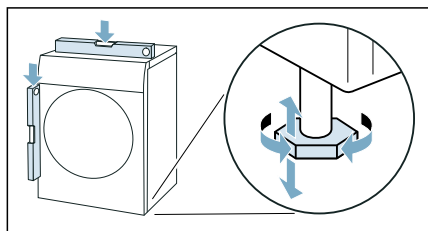

3. Szükség esetén igazítsa be újra a készüléket a készüléklábak csavarásával.
Most bekötheti a készüléket.

Utasítások

- Minden készüléklábnak biztosan kell állnia a padlón.
- Nem megfelelően beigazított készülék esetén zajok, rezgés és nem egyenletes dobmozgás léphet fel, valamint maradék víz léphet ki a készülékből.

A készülék csatlakoztatása

Figyelmeztetés

Áramütés / anyagi kár / a készülék károsodásának veszélye!

Ha a készülék üzembe helyezése nem megfelelően történt, az veszélyes helyzeteket teremthet. Biztosítsa a következőket:

- A csatlakozóaljzat hálózati feszültségének meg kell egyeznie a készüléken (annak adattábláján) jelzett névleges feszültséggel. A csatlakoztatott terheléssel és a szükséges biztosítékkal kapcsolatos adatok az adattáblán vannak feltüntetve.
- A készülék nem csatlakoztatható külső kapcsolóberendezésre, pl. időzítőre, vagy olyan áramkörre, amelyet rendszeresen ki- és bekapcsol a szolgáltató.
- A hálózati csatlakozó és védőérintkezős aljzat legyen kompatibilis, valamint a földelés legyen megfelelő.
- A szerelvény keresztmetszete legyen megfelelő.
- A hálózati csatlakozó mindig legyen hozzáférhető. Ha ez nem lehetséges, a vonatkozó biztonsági előírások teljesítése érdekében fix bekötés esetén be kell építeni egy (szakaszoló) kapcsolót az elektromos berendezésekre vonatkozó szabályozásnak megfelelően.
- Maradékáram-működtetésű megszakító használatakor olyan típust válasszon, amelyen szerepel a következő jelzés: . Ez a jelzés garantálja, hogy a berendezés minden vonatkozó szabályozásnak megfelel.

Figyelmeztetés

Áramütés / anyagi kár / a készülék károsodásának veszélye!

Ha a készülék hálózati kábelét módosították vagy az megsérült, fennáll az áramütés és a rövidzárlat veszélye, illetve a túlmelegedés tüzet okozhat. A hálózati kábel ne legyen meghajolva, beszorulva vagy módosítva, és ne érjen hőforráshoz.

Figyelmeztetés

Anyagi kár / a készülék károsodásának veszélye és tűzveszély!

Hosszabbító vagy elosztó használatakor egy esetleges túlmelegedés vagy rövidzárlat tüzet okozhat. A készüléket közvetlenül egy megfelelően beszerelt, földelt aljzathoz csatlakoztassa. Ne használjon hosszabbítót, elosztót vagy többpólusú csatlakozót.

Figyelmeztetés

Sérülésveszély!

Ha a tömlők és a hálózati kábelek elvezetése nem megfelelő, fennáll a botlás veszélye, ami sérüléssel járhat. A tömlőket és a hálózati kábeleket úgy vezesse el, hogy ne okozzanak botlásveszélyt.

A készülék bekötése:

1. Csatlakoztassa a lefolyótömlőt.
→ 46. oldal

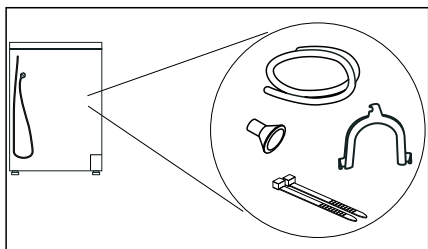

2. A készülék csatlakozódugóját dugja a megfelelő csatlakozóaljzatba.
 3. Ellenőrizze, hogy a csatlakozódugó szilárdan rögzült-e.
- A készülék most üzemkész.

Figyelem!

Anyagi és készülékkárok

A készülék hűtőközeget tartalmaz, és megsérülhet, ha közvetlenül szállítás után üzemelteti.

A készüléket üzembe helyezés előtt hagyja állni két órán át.

Utasítás: Kétségek esetén a készülék bekötését végeztesse szakemberrel.

Az első használat előtt

A készülék bekapcsolása előtt:

Ellenőrizze, hogy nem látható-e sérülés a készüléken. Ha a készülék sérült, ne használja. Probléma esetén forduljon a forgalmazóhoz vagy vevőszolgálatunkhoz.

Utasítás: A szakszerű felállítást és csatlakoztatást követően a készülék üzembe helyezhető. Nincs szükség további lépésekre.

Opcionális tartozékok

Rendelje meg az opcionális tartozékokat* a vevőszolgálatnál:

■ Gyapjúkosár:

A gyapjúkosár különálló gyapjútextíliák, sportcipők és plüssátlakok szárításához használható.

– Rendelési szám: **WMZ20600**.

■ Emelvény:

A könnyebb betöltés és kikapolás érdekében a szárítógép megemelhető egy emelvény segítségével.

Az emelvény fiókjába beépített mosókosár ruhanemű szállítására alkalmas.

– Rendelési szám: **—**.

■ Összekötő készlet mosó-szárító egységhez:

A szárítógép helytakarékosági okokból egy arra alkalmas, azonos mélységű és szélességű mosógépre állítható.

A szárítógép mosógéphez való rögzítéséhez kizárólag ez az összekötő készlet használható.

– Rendelési szám, kihúzható munkalappal: **WTZ27400**







– rendelési szám, kihúzható munkalap nélkül: **WTZ27410**.

* a készülék kialakítása függvényében

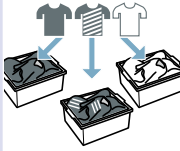
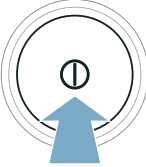

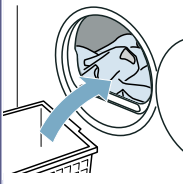
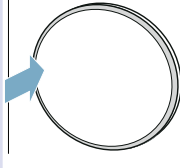
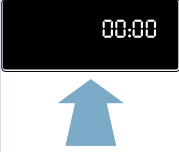
Rövid útmutató

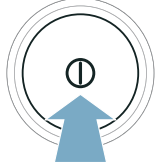
Utasítás: A készüléket szakszerűen kell felállítani és csatlakoztatni. → 14. oldal

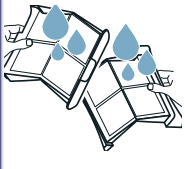
1	A program indítása előtt:			
		Válogassa szét a ruhaneműt.	Kapcsolja be a készüléket.	Válassza ki a programot.
2				
	Nyissa ki az ajtót, és helyezze be a ruhaneműt.	Zárja be az ajtót.	Szükség esetén módosítsa a programbeállításokat.	Indítsa el a programot.
3	A program befejezése után:			
		Kapcsolja ki a készüléket.	Nyissa ki az ajtót, és vegye ki a ruhaneműt.	Ürítse ki a kondenzvíztartályt.
4				
	Távolítsa el a bolyhokat.			

A készülék megismerése

Készülék áttekintése

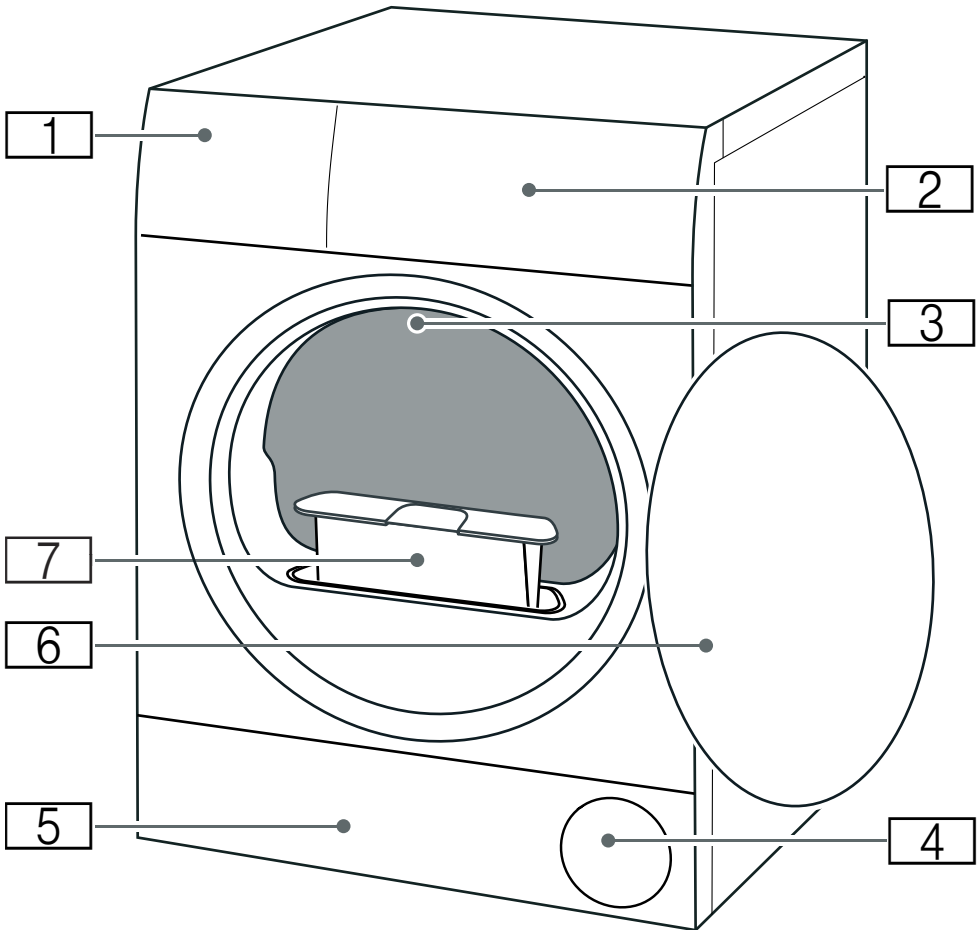

- 1 Kondenzvíztartály
- 2 Kezelőfelület
- 3 Dob belső világítása (a készülék kialakításától függően)
- 4 Légbeömlő nyílás
- 5 Az alsó egység szervizfedele
- 6 Ajtó
- 7 Pihefogó

Kezelőfelület

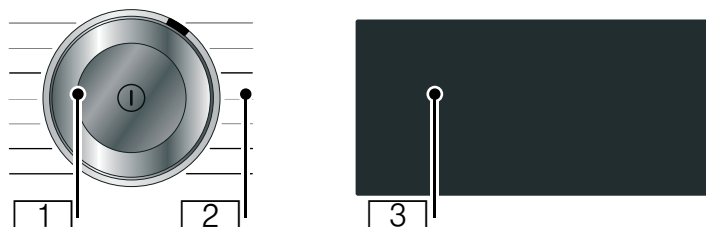

1 Programválasztó

- Megnyomás: a készülék be- vagy kikapcsolása
- Elforgatás: program beállítása

2 Programok: → 24. oldal

3 Kijelző:

A készülék kijelzője érintésre reagál (érintőkijelző).

- Működtetés a bekeretezett gombok enyhe nyomásával
- Információk és beállítások kijelzése

Kijelző









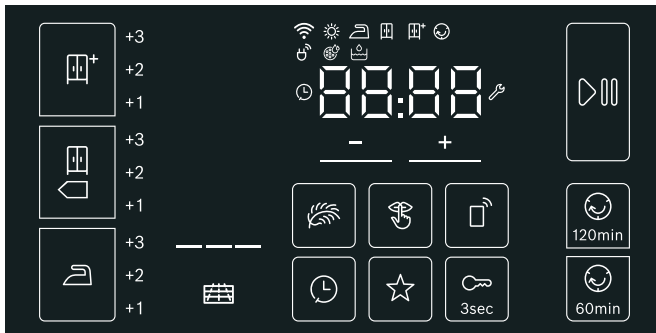

A készülék kijelzője érintésre reagál (érintőkijelző). Úgy kapcsolhatja be a beállításokat, hogy finoman megnyomja a bekeretezett, érintésérzékeny gombokat. A bekapcsolt beállítások a kijelzőn különösen világos kiemeléssel jelennek meg. A bekapcsolt beállításokat módosíthatja vagy kikapcsolhatja, ha a kijelzőn többször megnyomja a megfelelő gombokat.

Figyelem!





Anyagi és készülékkárok.

A kijelző károsodhat erőszakos behatás esetén. Ne koppintson éles eszközzel a kijelzőre, és ne gyakoroljon rá erőteljes nyomást.

















Gombok	Magyarázat
 +1; +2; +3	Szárítási mód: Teljes szárítás plusz beállítható szárítási fokkal
 +1; +2; +3	Szárítási mód: Teljes szárítás beállítható szárítási fokkal
 +1; +2; +3	Szárítási mód: Szárítás vasaláshoz beállítható szárítási fokkal
 120min	Gyűrődésvédelem 120 perc
 60min	Gyűrődésvédelem 60 perc
	Késleltetett indítás ideje
	Kímélő szárítás
	Kedvenc program
 3sec	Gyerekszár (3 másodpercig tartsa nyomva) → 35. oldal
	Csendes szárítás kezelési és tájékoztató jelzések nélkül → 35. oldal
	Távoli indítás és Home Connect-beállítások → 38. oldal

+ –	Választógombok	
	Start és szünet	
A programbeállítások részletes leírása inentől: → 26. oldal		
Kijelzés	Leírás	Információk
	Program állapota:	világít: állapotkijelzés
	Szárítás	
	Szárítási mód: Szárítás vasaláshoz	
	Szárítási mód: Teljes szárítás	
	Szárítási mód: Teljes szárítás plusz	
	Gyűrődésvédelem	
-P-	Szünet	
End	Program vége	
00:00	Programidő	A program várható időtartama órában és percben.
pl. 02:45	Program késleltetése	A késleltetett indítás beállításánál és bekapcsolásánál
	Kondenzvíztartály kiürítése → 33. oldal	<ul style="list-style-type: none"> ■ Ürítse ki és helyezze vissza a kondenzvíztartályt. → 33. oldal Utána nyomja meg a Start/Pause (Start/Szünet) gombot. ■ Tisztítsa meg a kondenzvíztartály szűrőjét. ■ Ha beszerelt választható vízelvezető tömlőt*, ellenőrizze, hogy a vízelvezető tömlő: <ul style="list-style-type: none"> – megfelelően van csatlakoztatva. → 46. oldal – nem csavarodik vagy törik meg. – nincs eldugulva, vagy nem találhatóak benne pl. lerakódások. ■ Hajtsa végre a készülék intenzív ápolását. ■ Ellenőrizze, hogy nem került-e idegen test az alsó egységbe. Nyissa ki a szervizfedelelet, és távolítsa el az idegen testet.
	Pihefogó	Pihék eltávolítása → 34. oldal
	A hőcserélő automatikus öblítése Öblítési folyamat kijelzése	A hőcserélő automatikusan tisztul. A kijelzett folyamat közben ne húzza ki a kondenzvíztartályt, és ne szakítsa meg a programot.
	Wi-Fi	<ul style="list-style-type: none"> ■ ki: a Wi-Fi ki van kapcsolva, és készüléke már nincs összekapcsolva az otthoni hálózattal. ■ villog: a készülék megpróbál csatlakozni az otthoni hálózathoz. ■ világít: a Wi-Fi be van kapcsolva, és készüléke össze van kapcsolva az otthoni hálózattal.













	Energiamenedzser	világít: A készülék össze van kapcsolva a Smart Energy rendszerrel (energiamenedzser) (nem érhető el minden országban)
	A készülék egyszerű ápolása	Nem hiba. Bizonyos használati idő elteltével készüléke automatikusan javasolja a készülék egyszerű ápolását. Hajtsa végre a készülék egyszerű ápolását. → 55. oldal
	Készülék beállításai	Készülék beállításainak megadása → 36. oldal
	CoolDown	<p>A szárítás során magas hőmérséklet keletkezhet. A CoolDown-folyamat csökkenti a hőmérsékletet a ruhanemű károsodásának elkerülésére, ha:</p> <ul style="list-style-type: none"> ■ szünetelteti a programot ■ megszakítja a programot ■ a készüléket az alkalmazáson keresztül kapcsolja ki <p>A CoolDown csak a szüneteltetés, a megszakítás vagy az alkalmazáson keresztül való kikapcsolás után 30 másodperccel indul. A készülék a CoolDown folyamat során is működtethető.</p> <p>Utasítások</p> <ul style="list-style-type: none"> ■ CoolDown közben a dob szüneteltetett állapotban is forog tovább. ■ CoolDown közben ne módosítsa a programot. ■ A hőmérséklet-szabályozás akár 10 percig is eltart-hat.













Programáttekintés

Program	Maximális terhelés
Programnév A program rövid ismertetése, ill. annak leírása, hogy milyen textíliákhoz megfelelő.	a maximális ruhamennyiség a száraz textíliák súlyát jelöli
 Cottons (Pamut)  Strapabíró textíliák, kifőzhető pamut vagy vászon textíliák.	9 kg
Easy-Care (Könnyen kezelhető)  Műszálás vagy kevertszálás textíliák.	3,5 kg
Mix (Vegyes)  Vegyes ruhaneműkhöz pamutból és szintetikus anyagból.	3 kg
Delicates (Finom ruhanemű)  Kényes, mosható textíliák, pl. selyem, szatén vagy kevert szál.	2 kg
Wool Finish (Gyapjú vége)  Gépben mosható gyapjú, illetve gyapjú tartalmú textíliák.	0,5 kg
Utasítások <ul style="list-style-type: none"> ■ A textíliák puhábbak lesznek, de a rendszer nem végez szárítást. ■ A textíliákat a program befejeződése után vegye ki, és hagyja megszáradni. 	
Time Program Cold (Időprogram, hideg)  Időprogram gyapjú és selyem kivételével minden textíliához. Keveset hordott ruhadarabok fellazítására vagy átszellőztetésére. Egyes kimosott ruhadarabok szárításához.	3 kg
Utasítás: A program időtartamát módosíthatja. → "Programbeállítások" a(z) 26. Oldalon	
Time Program Warm (Időprogram, meleg)  Időprogram minden textíliafajtaéhoz a selyem kivételével. Alkalmos előszárított vagy enyhén nedves ruhaneműhöz vagy többretegű, vastag ruhanemű utánszárítására. Egyes kimosott ruhadarabok szárításához.	3 kg a kosárba max. betölthető gyapjú/plüssállat: 1 kosárnyi a kosárba max. betölthető cipő: 1 pár
Utasítások <ul style="list-style-type: none"> ■ A gyapjút, sportcipőt és plüssállatokat kizárólag a gyapjúkosárral szárítsa. ■ Az időprogram nem ismeri fel automatikusan a ruhanemű maradék nedveségtartalmát. Ha a ruhanemű szárítás után még túl nedves, ismétlje meg a programot és szükség esetén növelje meg a program időtartamát. → "Programbeállítások" a(z) 26. Oldalon 	

<p>Shirts/Blouses (Blúz/Ing) </p> <p>Pamutból, vászonból, műszálból vagy kevertszálás szövetből készült ingek/blúzok.</p> <p>Utasítás: Szárítás után vasalja ki vagy akassza fel a ruhaneműket. A maradék nedvesség ekkor egyenletesen oszlik el.</p>	1,5 kg
<p>Duvel (Steppelt takaró) </p> <p>Műszállal töltött textíliák, fejpárnák, steppelt és ágytakarók.</p> <p>Utasítás: A nagy darabokat külön szárítsa. Vegye figyelembe a kezelési útmutatót.</p>	2,5 kg
<p>Down (Pehelytollal töltött textíliák) </p> <p>Pehelytollal töltött textíliák, ágytakarók és pehelypaplanok.</p> <p>Utasítások</p> <ul style="list-style-type: none"> ■ A nagy darabokat külön szárítsa. ■ A program végén rázza fel a textíliákat a töltet és az összegyűlt nedvesség eloszlása érdekében. Szükség esetén indítsa el újra a programot. 	1,5 kg
<p>Sportswear </p> <p>Gyorsan száradó sportruházat funkcionális, mikroszálás vagy szintetikus anyagból.</p>	1,5 kg
<p>Towels (Törülköző) </p> <p>Strapabíró pamut törülközők és fürdőköpenyek.</p>	6 kg
<p>Super Quick 40' (Extra rövid 40') </p> <p>Műszálás és könnyű pamut ruhaneműkből álló vegyes töltet.</p>	2 kg
<p>AllergyPlus (AllergiaPlus) </p> <p>Strapabíró textíliák.</p> <p>Utasítás: A program magas hőmérsékleten működik. Különösen alkalmas magasabb higiéniai követelmények esetén.</p>	4 kg

P+ Programbeállítások

Gombok	Kijelzések	Magyarázatok és megjegyzések
<p>Utasítás: Bizonyos gombok és funkciók nem kapcsolhatók be minden programnál. A bekapcsolt beállítások a kijelzőn különösen világos kiemeléssel jelennek meg. A bekapcsolt beállításokat módosíthatja vagy kikapcsolhatja, ha a kijelzőn többször megnyomja a megfelelő gombokat.</p>		
 (Remote Start)		<p>A  (Remote Start) szimbólummal engedélyezheti a készülék távoli indítását a Home Connect alkalmazással, vagy megnyithatja a Home Connect-beállításokat.</p> <p>A készülék távoli indításának engedélyezése a Home Connect alkalmazáson keresztül:</p> <p>Utasítás: A távoli indítás aktiválásához a készülék ajtaja maradjon zárva, és a készülék legyen összekapcsolva az otthoni hálózattal.</p> <ul style="list-style-type: none"> Röviden nyomja meg a  gombot. <p>Utasítás: Biztonsági okokból a távoli indítás a következő körülmények esetén kikapcsol: az ajtó kinyitása, áramkimaradás, a program befejeződése után, a készüléken nyomja meg a  Start/Pause (Start/Szünet) szimbólumot, röviden nyomja meg újra a  szimbólumot, nyomja meg a  gombot a készülék kikapcsolásához.</p> <p>A Home Connect-beállítások megnyitása:</p> <ul style="list-style-type: none"> Tartsa legalább 3 másodpercig lenyomva a  gombot.
<p>Szárítási mód :</p>		
 (Teljes szárítás plusz)		Többrétegű, vastag, nehezen száradó ruhaneműhöz.
 (Teljes szárítás)		Normál egyrétegű ruhaneműhöz.
 (Vasaláskönnyítés)		Normál egyrétegű ruhaneműhöz, amely a szárítás után nedves marad, és vasalásra vagy felakasztásra alkalmas.

<p>Szárítási igény</p>	<p>+1 +2 +3</p>	<p>Ha a ruhaneműt szárítás után túl nedvesnek érzi, a szárítási módhoz beállíthat egy szárítási fokot, és azt +1 és +3 fokozat között állíthatja. Ez azonos hőmérséklet mellett meghosszabbítja a programidőt.</p> <p>Nyomjon meg többször egy szárítási módot, mint pl.  (Vasaláskönnyítés), amíg meg nem jelenik a kívánt szárítási mód +1, +2, +3.</p> <p>Ha beállította a szárítási fokot egy szárítási módhoz, a beállítást a készülék kikapcsolás után is tárolja.</p>
<p> (Késleltetett indítás)</p>	<p> 0:5 - 24</p>	<p>A késleltetett indítással a program indítása előtt megadhatja, hogy mikor érjen véget egy program. Így maximum 24 órával elhalaszthatja a program befejezését:</p> <ol style="list-style-type: none"> 1. Állítsa be a programot. Megjelenik a kiválasztott program programideje, pl. 00:45 (óra:perc). 2. Nyomja meg a  (Késleltetett indítás) gombot. Utasítás: A + és - választógombokkal megadhatja a beállítható értékeket. 3. Nyomja meg a  Start/Pause (Start/Szünet) gombot. A késleltetett indítás ideje be van kapcsolva. A program indítása előtt a kiválasztott késleltetett indítás ideje, pl.  08:45 jelenik meg a kijelzőn, és ez az érték csökken, amíg a szárítóprogram el nem kezdődik. Ezután a programidő jelenik meg. <p>Utasítás: A program időtartama szerepel a késleltetett indítás idejében.</p>
	<p>pl.  0:40</p>	<p>Az időprogramokhoz rendelhető szárítási idő maximum 3 óra 30 percre hosszabbítható, 10 perces lépésekben.</p> <p>Utasítás: A + és - választógombokkal megadhatja a beállítható értékeket.</p>
<p> 60min (Gyűrődésvédelem 60 min)</p> <p> 120min (Gyűrődésvédelem 120 min)</p>	<p></p>	<p>A szárítás befejeződése után a dob rendszeres időközönként megmozgatja a ruhaneműt a gyűrődések elkerülése érdekében. A gyűrődésvédelmet bekapcsolhatja 60 percre ( 60min (Gyűrődésvédelem 60 min)) vagy 120 percre ( 120min (Gyűrődésvédelem 120 min)), illetve kikapcsolhatja.</p>
<p> (Kímélő szárítás)</p>		<p>Csökkentett hőmérséklet kényes textíliákhoz, például poliakrilhoz vagy elasztánhoz, használatakor hosszabb lehet a szárítási idő.</p>

☆ (Kedvenc program)

Az ☆ (Kedvenc program) elemnél menthet és kapcsolhat be egy programot egyedi programbeállításokkal.

Kedvenc program mentése vagy felülírása:

1. Állítsa be a kívánt programot.
A kijelzőn megjelennek a programbeállítások.
2. Ha szükséges, módosítsa a programbeállításokat.
3. Tartsa nyomva a ☆ (Kedvenc program) gombot 3 másodpercig.

A készülék menti a kedvenc programot egyedi programbeállításokkal.

Utasítás: A kiválasztott beállításokat a készülék a kikapcsolása után is tárolja.

Kedvenc program bekapcsolása:

1. Nyomja meg a Ⓞ gombot a készülék bekapcsolásához.
2. Nyomja meg a ☆ (Kedvenc program) gombot.

A készülék bekapcsolja a kedvenc programot az egyedi programbeállításokkal.



Ruhanemű

Ruhanemű előkészítése

Figyelmeztetés

Tűz- és robbanásveszély!

Bizonyos tárgyak szárítás közben meggyulladhatnak, vagy akár tüzet, robbanást okozhatnak a készülékben. Ne hagyjon öngyújtót vagy gyufát a ruhák zsebeiben.

Figyelem!

A dob és a textíliák károsodása

A dob és a textíliák károsodhatnak működés közben, ha a ruhák zsebében maradnak bizonyos tárgyak. Minden tárgyat, pl. fémdarabokat, vegyen ki a ruhaneműk zsebeiből.

A ruhaneműt a következőképpen készítse elő:

- A szövetöveket, köténypántokat stb. kösse össze, vagy használjon mosózsákokot.
- A cipzáraikat húzza fel, a kapcsokat kapcsolja be, a gombokat gombolja be. A nagy ruhadarabokat, mint pl. a huzatokat, gombolja be.
- A nagyon kicsi textíliákat, pl. babaharisnyát, mindig nagy ruhadarabokkal, pl. törölközőkkel együtt szárítsa.
- Egyes ruhadarabokhoz használjon időprogramot.
- A hurkolt textíliák (pl. pólók, trikók) az első szárításnál gyakran összemennek. Használjon kímélő programot.
- A könnyen kezelhető ruhaneműt ne szárítsa túl. A túlszáritás erősebb gyűrődést eredményez a ruhaneműn.

- Néhány mosó- és ápolószer, pl. keményítő vagy öblítő, a nedvességszenzoron esetleg lerakódó részecskéket tartalmaz. Ez ronthatja a szenzor működését, és ezáltal a szárítási eredményt.

Utasítások

- A mosó- és az ápolószert a szárítandó ruhanemű mosásakor a gyártó utasításai szerint adagolja.
- Tisztítsa rendszeresen a nedvességszenzort → 50. oldal.

Ruhanemű szétválogatása

Utasítás: A ruhaneműket egyesével töltsse a készülékbe. A jó szárítási eredmény érdekében kerülje a ruhák összegabalyodását.

Figyelem!

Anyagi kár a szárítógépen vagy a textíliákon

A szárítóhoz nem megfelelő ruhanemű szárítása közben károsodhat a készülék és a ruhanemű is. A kezelési címkén megadott adatok szerint válogassa szét a ruhaneműt:

- Szárítógépben szárítható
- Szárítás normál hőmérsékleten
- Szárítás alacsony hőmérsékleten
- Nem szárítható szárítógépben

A szárítani kívánt ruhanemű válogatásánál ügyeljen a következőkre:

- Azonos szövetfajtájú és szerkezetű ruhaneműt szárítson egyszerre az egyenletes szárítási eredmény eléréséhez.
Ha vékony, többrétegű és vastag textíliákat egyszerre helyez a szárítógépbe, akkor nem egyformán fognak megszáradni.
- A szárítóprogramok textíliákra vonatkozó leírásaiból induljon ki.
→ "Programáttekintés"
a(z) 24. Oldalon

Utasítás: Ha szárítás után túl nedvesnek érzi a ruhaneműt, választhat egy időprogramot az utószárításhoz.

Figyelem!

Anyagi kár a készüléken vagy a textíliákon

Az alábbi textíliákat **ne** szárítsa szárítógépben:

- Oldószerekkel, viasszal vagy zsírral szennyezett ruhaneműt.
- Mosatlan textíliát.
- Légmentesen záródó textíliát, pl. gumírozott ruhaneműt.
- Érzékeny textíliákat, pl. selymet, szintetikus függönyöket.



A készülék kezelése

Ruhanemű betöltése és készülék bekapcsolása

Utasítás: A készüléket szakszerűen kell felállítani és csatlakoztatni.
→ 14. oldal

1. Készítse elő és válogassa szét a ruhaneműket.
2. Nyomja meg a  gombot a készülék bekapcsolásához.

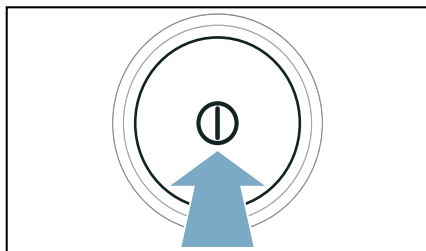

3. Nyissa ki az ajtót.
Ellenőrizze, hogy a dob teljesen kiürült-e. Szükség esetén ürítse ki.

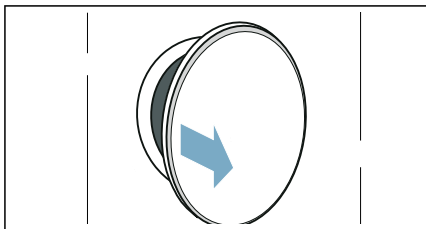

4. A ruhaneműket széthajtogatva helyezze a dobba.

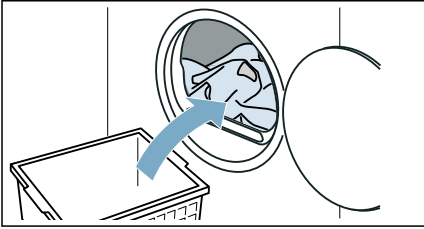

5. Zárja be az ajtót.

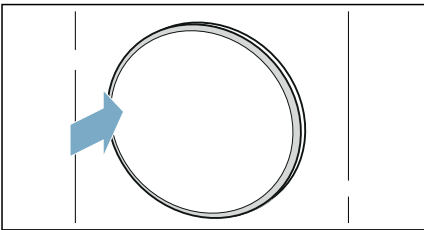

Figyelem!

A készüléken vagy a textíliákon anyagi kár keletkezhet.

Ügyeljen arra, hogy ne csipődjön be ruhanemű az ajtóba.



Utastítás: A készülék ajtajának kinyitása és becsukása után, valamint a program indítása után bekapcsol a dob világitása. A dob első világitása magától kialszik (típustól függően).

Program beállítása

Utastítás: Ha bekapcsolta a gyerekszárat, ki kell kapcsolnia azt, mielőtt egy program beállításait módosíthatná. → 35. oldal

1. Állítsa be a kívánt programot.

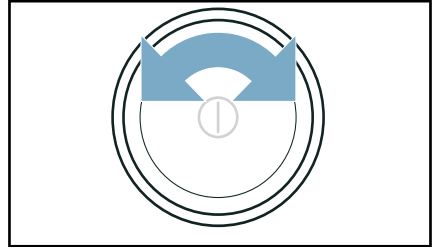

A kijelzőn megjelennek a programbeállítások.

2. Ha szükséges, módosítsa a programbeállításokat.
→ "Programbeállítások" a(z) 26. Oldalon

Program indítása

Nyomja meg a Start/Pause (Start/Szünet) elemet.

Utastítás: Ha biztosítani szeretné a programot a véletlen elállítás ellen, akkor kapcsolja be a gyerekszárat.
→ 35. oldal



Program menete

A program állapota megjelenik a kijelzőn.

Utastítás: Egy program kiválasztásakor megjelenik a száradás várható időtartama maximális ruhamennyiségnél. Szárítás közben a nedvességszenzor határozza meg a ruhaneműben maradó nedvességet. A készülék automatikusan a megmaradó nedvességhez igazítja üzem közben a program időtartamát és a hátralévő idő kijelzését (az időprogramok kivételével).

Program módosítása vagy ruhanemű hozzáadása

Szárítás során bármikor kivehet vagy hozzáadhat ruhaneműt, valamint módosíthatja a programot.

1. Szünet beiktatásához nyissa ki az ajtót, vagy nyomja meg a  Start/Pause (Start/Szünet) gombot.
Utasítás: Ha a CoolDown funkció be van kapcsolva, a dob szüneteltetett állapotban is forog tovább. Bármikor megszakíthatja a CoolDown funkciót az ajtó kinyitásával.
2. Adja hozzá vagy vegye ki a ruhaneműt.
3. Igény esetén válasszon másik programot vagy programbeállítást. → "Programáttekintés" a(z) 24. Oldalon → "Programbeállítások" a(z) 26. Oldalon
Utasítás: A CoolDown funkció közben ne módosítsa a programot.
4. Zárja be az ajtót.
5. Nyomja meg a  Start/Pause (Start/Szünet) elemet.

Utasítás: A kijelzőn megjelenő programidő frissül a betölthető mennyiségtől és a ruhaneműben maradó nedvességtől függően. A kijelzett értékek megváltozhatnak a program vagy a betöltött mennyiség módosításánál.

Program megszakítása

Bármikor megszakíthatja a programot, ha kinyitja az ajtót, vagy ha megnyomja a  Start/Pause (Start/Szünet) gombot.

Figyelem!
Tűzveszély. A ruhanemű meggyulladhat.

Ha megszakítja a programot, akkor vegyen ki minden ruhadarabot és terítse ki úgy, hogy a meleg távozni tudjon.

Program vége

A kijelzőn megjelenik a következő: *End*.

A ruhanemű kivétele és a készülék kikapcsolása

1. Vegye ki a ruhaneműket.

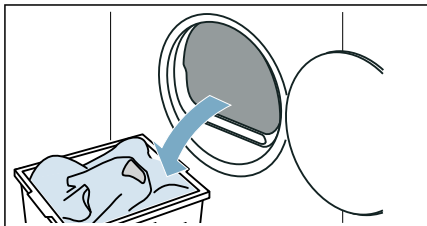

2. Nyomja meg a  gombot a készülék kikapcsolásához.

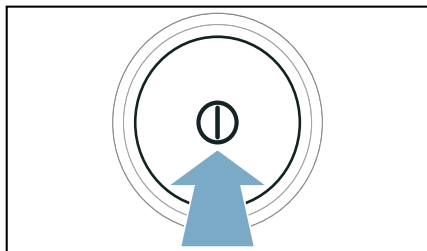

Kondenzvíztartály kiürítése

Szárítás közben a készülékben kondenzvíz keletkezik.

Ha nem használ lefolyótömlőt, a kondenzvíz elvezetése a kondenzvíztartályba történik. Ebben az esetben a kondenzvíztartályt minden szárítás után ki kell ürítenie, illetve akkor is, ha az szárítás közben megtelik.

1. Vízszintesen húzza ki a kondenzvíztartályt.

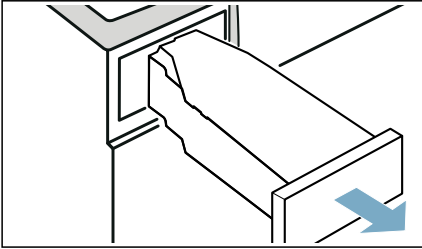

2. Öntse ki a kondenzvizet.

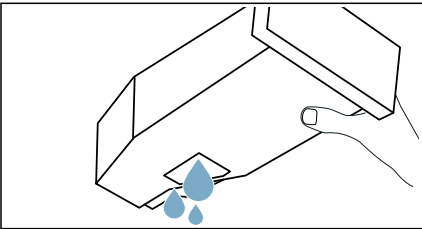

Figyelem!

Egészségkárosodás és anyagi kár veszélye

A kondenzvíz nem ivóvíz, és pihével szennyezett lehet. A szennyezett kondenzvíz egészségkárosodáshoz és anyagi károkhoz vezethet. Ne igyon belőle és ne használja fel más célokra.

3. Tolja be újra a készülékbe a kondenzvíztartályt, amíg hallhatóan bepattan.

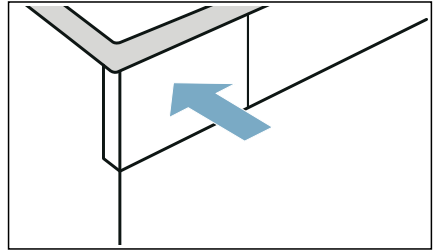

Utastítás: A kondenzvíztartály szűrője megsűri a kondenzvizet, amelyet a rendszer a készülék automatikus tisztításához használ fel. A szűrő a kondenzvíz kiürítésével tisztul. Ennek ellenére ellenőrizze rendszeresen, hogy nem maradt-e lerakódás a szűrőn, és adott esetben távolítsa el azt.
→ "Kondenzvíztartály szűrőjének tisztítása" a(z) 50. Oldalon

Bolyhok eltávolítása

Utasítás: A pihefogó a szárítás során felfogja a ruhaneműből származó bolyhokat és hajszalakat. Az eldugult vagy beszennyeződött pihefogó csökkenti a légáramlást, ezáltal romlik a készülék teljesítőképessége. A szennyezett pihefogók növelik az áramfogyasztást, és meghosszabbítják a szárítási időt.

Tisztítsa meg a pihefogót minden szárítás után:

1. Nyissa ki az ajtót, és távolítsa el róla a szőszöket.
2. Húzza ki a két részből álló pihefogót.

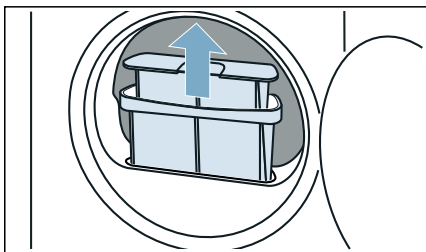

3. Távolítsa el a bolyhokat a pihefogó mélyedéséből. Ügyeljen arra, hogy ne hulljanak bolyhok a nyílásba.

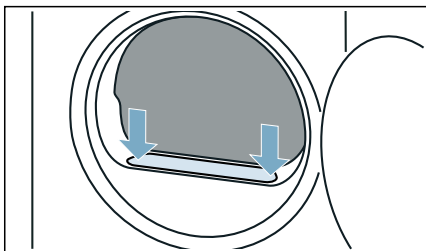

4. Húzza szét egymásból a szűrő két részét.

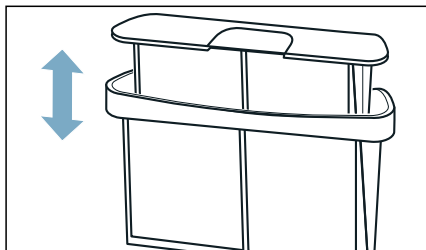

5. Hajtsa szét a szűrőket.

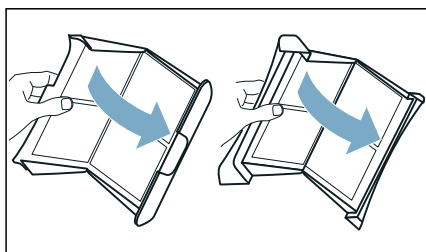

6. Távolítsa el mindkét szűrőből az összes bolyhot.

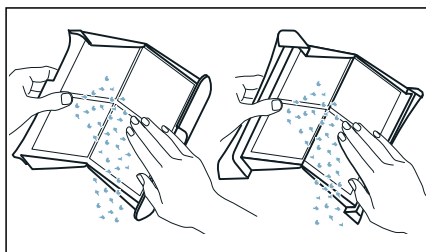

7. Folyó meleg vízzel öblítse le a bolyhokat.

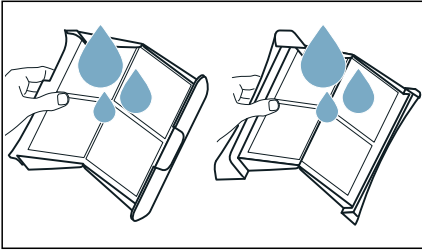

8. Szárítsa meg, hajtsa vissza és tegye vissza a pihefogókat.

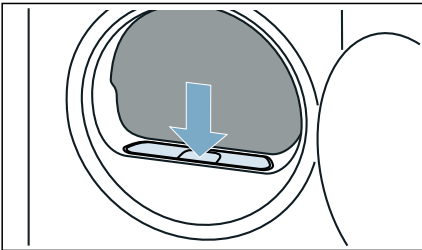

Figyelem!

Anyagi kár / a készülék károsodásának veszélye

Ha boholygyűjtő (pl. boholyzsűrő vagy boholytartály, a készüléktől függően) nélkül működteti a készüléket, vagy ha a boholygyűjtő hiányos vagy hibás, az a készülék károsodását okozhatja.

Ne működtesse a készüléket boholygyűjtő nélkül vagy hiányos, illetve hibás boholygyűjtővel.



Készülék beállításai

Közvetlenül be-/kikapcsolhatja, vagy a  alatt módosíthatja a készülék beállításait.

Gyerekzár

A gyerekzár bekapcsolásával megakadályozhatja a kezelőfelület véletlen használatát.

Gyerekzár be-/kikapcsolása:

- Tartsa nyomva a  3sec **(Gyerekzár)** gombot 3 másodpercig.

Utasítás: A gyerekzár a készülék kikapcsolása után is aktív marad. Bekapcsolást követően a kezelőfelület használatához ki kell kapcsolnia a gyerekzárát.

Csendes szárítás

A  (Csendes szárítás) bekapcsolásával a készüléket kezelési és figyelmeztető jelzések nélkül üzemelteti.

Csendes szárítás bekapcsolása/kikapcsolása:

- Nyomja meg a  (Csendes szárítás) gombot.

A készülék kezelési és figyelmeztető jelzései be-/kikapcsolnak.

Készülék beállításainak megadása



A  alatt a készülék következő beállításait adhatja meg:

- A kezelési hangjelzések hangereje
- A kijelző fényereje
- A tájékoztató jelzések (pl. a program végén) hangereje

 a következőképpen nyitható meg:

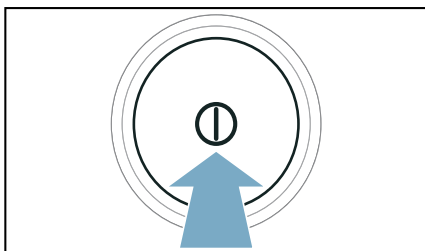
1. Nyomja meg a  gombot a készülék bekapcsolásához.





2. Tartsa nyomva a  (Csendes szárítás) gombot 3 másodpercig. A kijelzőn megjelenik a  szimbólum.

Most megadhatja a készülék beállításait.

A kezelési hangjelzések hangerejének beállítása

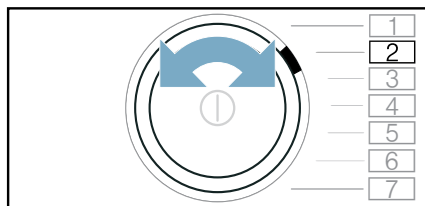
1. Állítsa be a 2. pozíción lévő programot.



A kijelzőn megjelenik a  szimbólum és az aktuálisan beállított érték.

2. Nyomja meg a  gombot, amíg a kívánt érték meg nem jelenik a kijelzőn.

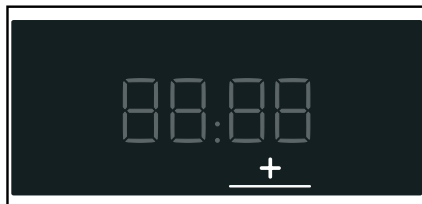

Beállítási értékek:

- 0 ki
- 1 alacsony
- 2 közepes
- 3 magas
- 4 nagyon magas

3. Adja meg a további beállításokat, vagy mentse a készülék beállításait, és lépjen ki.

A kijelző fényerejének beállítása

1. Állítsa be a 3. pozíción lévő programot.

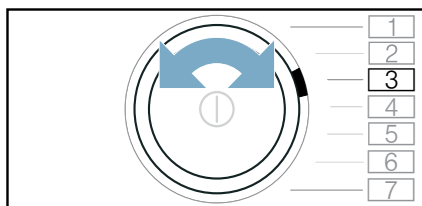

A kijelzőn megjelenik a  szimbólum és az aktuálisan beállított érték.

2. Nyomja meg a + gombot, amíg a kívánt érték meg nem jelenik a kijelzőn.



Beállítási értékek:

- 1 alacsony
- 2 közepes
- 3 magas
- 4 nagyon magas

3. Adja meg a további beállításokat, vagy mentse a készülék beállításait, és lépjen ki.

Tájékoztató jelzések hangerejének módosítása

1. Állítsa be az 1. pozíción lévő programot.

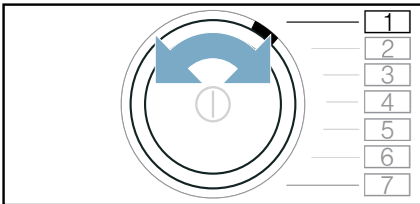

A kijelzőn megjelenik a **R** szimbólum és az aktuálisan beállított érték.

2. Nyomja meg a + gombot, amíg a kívánt érték meg nem jelenik a kijelzőn.



Beállítási értékek:

- 0 ki
- 1 alacsony
- 2 közepes
- 3 magas
- 4 nagyon magas

3. Adja meg a további beállításokat, vagy mentse a készülék beállításait, és lépjen ki.

Készülék beállításainak mentése és kilépés

A készülék beállításainak mentése és a kilépés a következőképpen történik:

- Nyomja meg a **S** (Csendes szárítás) gombot, vagy:
- Várjon 10 másodpercet, vagy:
- Nyomja meg a **⏻** gombot a készülék kikapcsolásához.

Utasítás: A kiválasztott beállításokat a készülék a kikapcsolása után is tárolja.



Home Connect

Ez a készülék Wi-Fi-képes, és egy mobilkészíték segítségével távvezérelhető.

A Home Connect alkalmazás használatával mobilkészítékön a következő műveleteket hajthatja végre:

- Programok beállítása és elindítása.
- Programbeállítások módosítása és bekapcsolása/kikapcsolása.
- Program állapotának lekérdezése.
- Készítékbeállítások módosítása és bekapcsolása/kikapcsolása.
- A készülék kikapcsolása.

A Home Connect funkciók használata előtt hajtsa végre a következő lépéseket:

1. Telepítse mobilkészítékére a Home Connect alkalmazást.
2. Regisztráljon a Home Connect alkalmazásban.
3. Kapcsolja össze a készüléket automatikusan **vagy** manuálisan az otthoni hálózattal.
4. Kapcsolja össze a készüléket a Home Connect alkalmazással.

Az alkalmazásra vonatkozó információkat a Home Connect weboldalán www.home-connect.com talál.

A Home Connect szolgáltatások nem minden országban állnak rendelkezésre. A Home Connect funkció rendelkezésre állása attól függ, hogy az Ön országában rendelkezésre állnak-e a Home Connect szolgáltatások. Ezzel kapcsolatos további információkat itt talál: www.home-connect.com

Utasítások

- Kérjük, ügyeljen a jelen használati útmutatóban található biztonsági előírásokra, és gondoskodjon arról, hogy ezeket akkor is betartsák, ha Ön nincs otthon, hanem a Home Connect alkalmazással működteti a készüléket. Vegye figyelembe a Home Connect alkalmazásban megjelenő útmutatásokat is.
- Ha működteti a készüléket, akkor ezzel egyidőben nem hajthat végre módosításokat a Home Connect alkalmazáson keresztül. A készüléken végrehajtott módosítások viszont megjelennek a Home Connect alkalmazásban.

Home Connect menü megjelenítése

A Home Connect menüben létrehozhatja és megtekintheti a hálózati kapcsolatokat, visszaállíthatja a hálózati beállításokat, be- és kikapcsolhatja a Wi-Fi-t, illetve megtalálhat további Home Connect-funkciókat is.

1. Kapcsolja be a készüléket.
2. Tartsa legalább 3 másodpercig lenyomva a  (Remote Start) lehetőséget.

A kijelzőn megjelenik a következő: **RUK**. Most a Home Connect menüben van.

Utasítás: Röviden nyomja meg a  (Remote Start) lehetőséget, hogy kilépjen a Home Connect menüből.

Kapcsolódás az otthoni hálózathoz és a Home Connect alkalmazáshoz

A készüléket egy alkalommal kell **automatikusan** vagy **manuálisan** összekapcsolni az otthoni hálózattal.

Utasítások

- Ha az otthoni hálózathoz használt router rendelkezik WPS-funkciókkal, akkor a készüléket automatikusan is összekapcsolhatja az otthoni hálózattal.
- Ha az otthoni hálózathoz használt router nem rendelkezik WPS-funkciókkal, akkor a készüléket manuálisan kell összekapcsolnia az otthoni hálózattal.



Végül kapcsolódnia kell a Home Connect alkalmazáshoz.

Utasítás: Ha össze szeretné kapcsolni készülékét az otthoni hálózattal, akkor kapcsolja be a készüléken a **Wi-Fi**-t. A **Wi-Fi** alapbeállítás szerint ki van kapcsolva a készüléken, és automatikusan bekapcsol, amikor összekapcsolja készülékét az otthoni hálózattal.

Automatikus csatlakozás az otthoni hálózathoz



2.1 lépés

Ellenőrizze, hogy a Home Connect menüben van-e. → 38. oldal

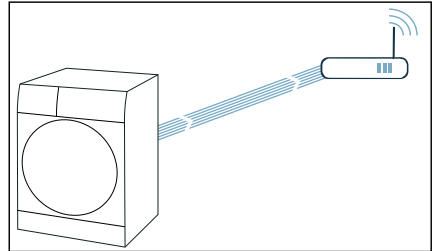
1. Nyomja meg a  gombot. Most a készülék megpróbál csatlakozni az otthoni hálózathoz. A kijelzőn villog a .



2. A következő 2 percen belül aktiválja a WPS funkciót az otthoni hálózat routerén.

Ha a készülék sikeresen csatlakozott az otthoni hálózathoz, a kijelzőn megjelenik a  szimbólum, és a  folyamatosan világít.

Utasítás: Ha nem sikerült a csatlakozás, ellenőrizze, hogy a készülék az otthoni hálózat hatótávolságán belül van-e. Próbálja újra az automatikus csatlakozást, vagy hajtson végre manuális összekapcsolást.

Manuális csatlakozás az otthoni hálózathoz

2.2 lépés

Ellenőrizze, hogy a Home Connect menüben van-e. → 38. oldal

Ellenőrizze, hogy megnyitotta-e a Home Connect menüt, és bejelentkezett-e.

1. Állítsa be a 2. pozícióban lévő programot.

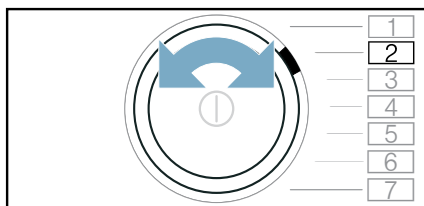

A kijelzőn megjelenik a következő: **SAP** (manuális összekapcsolás).

2. Nyomja meg a  gombot.

A készülék ekkor létrehoz egy saját WLAN-hálózatot **HomeConnect** hálózati néven (SSID).

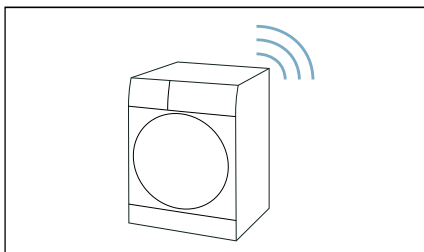

3. Keresse meg a mobil eszközön a WLAN-beállításokat.

4. Kapcsolja össze a mobil eszközt a **HomeConnect** WLAN hálózattal, és adja meg a **HomeConnect** WLAN-jelszót (Key).

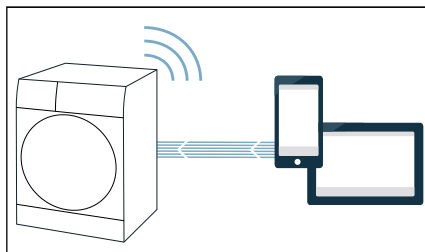

Mobil eszköze összekapcsolódik a készülékkel. A kapcsolat létrehozása akár 60 másodpercig is eltarthat.



5. A kapcsolatlétesítés után a mobil eszközön nyissa meg a Home Connect alkalmazást, és kövesse a lépéseket.

6. A Home Connect alkalmazásban adja meg **otthoni hálózata** nevét (SSID) és jelszavát (Key).

7. Kövesse a Home Connect alkalmazásban megjelenő utolsó lépéseket a készülék csatlakoztatásához.

Ha a készülék sikeresen csatlakozott az otthoni hálózathoz, a kijelzőn megjelenik a  szimbólum, és a  folyamatosan világít.

Utasítás: Ha nem sikerült a csatlakozás, ellenőrizze, hogy a készülék az otthoni hálózat hatótávolságán belül van-e. Próbálja újra a manuális összekapcsolást.

Összekapcsolás a Home Connect alkalmazással

3. lépés

Ha összekapcsolta készülékét az otthoni hálózattal, akkor összekapcsolhatja a Home Connect alkalmazással is.

Ellenőrizze, hogy a Home Connect menüben van-e. → 38. oldal

Ellenőrizze, hogy megnyitotta-e a Home Connect menüt, és bejelentkezett-e.

1. Állítsa be a 3. pozíción lévő programot.

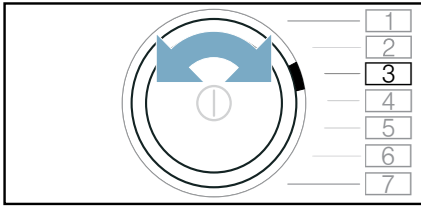

A kijelzőn megjelenik a következő: **APP** (összekapcsolás az alkalmazással).

2. Nyomja meg az **▷|||** elemet. A készülék most megpróbál kapcsolódni a Home Connect alkalmazáshoz.
3. Ha a készülék megjelenik az alkalmazásban, kövesse a Home Connect alkalmazás utolsó lépéseit.

Utasítás: Ha nem sikerült a csatlakozás, ellenőrizze, hogy mobilkészüléke az otthoni hálózat hatótávolságán belül van-e, illetve össze van-e kapcsolva vele. Próbálja újra a Home Connect alkalmazással való összekapcsolást.

Wi-Fi bekapcsolása/kikapcsolása

Ha készülékét már összekapcsolta az otthoni hálózattal, akkor be- vagy kikapcsolhatja a **Wi-Fi**-t a készülékén.

Ellenőrizze, hogy a Home Connect menüben van-e. → 38. oldal

1. Állítsa be a 4. pozíción lévő programot.

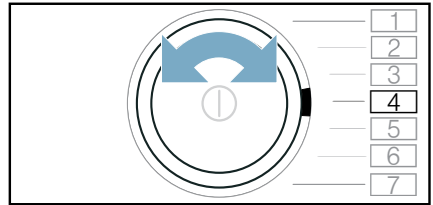

A kijelzőn megjelenik a következő: **☑on** (Wi-Fi).

2. Nyomja meg a **Wi-Fi** lehetőséget. Ha a kijelzőn a **☑on** jelenik meg, akkor a készülék Wi-Fi funkciója be van kapcsolva. Ha a kijelzőn a **☐FF** jelenik meg, akkor a készülék Wi-Fi funkciója ki van kapcsolva.

Utasítások

- Ha összekapcsolja készülékét az otthoni hálózattal, a Wi-Fi automatikusan bekapcsol.
- Ha a Wi-Fi be van kapcsolva, a készülék nem kapcsol ki automatikusan.
- Ha a Wi-Fi ki van kapcsolva a készüléken, sem a távoli indítás, sem a készülék Home Connect alkalmazással történő távoli vezérlése nem lehetséges.
- Ha a Wi-Fi kikapcsolja és a készülék előzőleg össze volt kapcsolva az otthoni hálózattal, a kapcsolat a Wi-Fi bekapcsolásakor automatikusan újra létrejön.
- Ha bekapcsolja ezt a funkciót, nő az energiafogyasztás a fogyasztási értékek táblázatában megadott értékekhez képest. → 64. oldal

Hálózati beállítások visszaállítása

Az összes hálózati beállítást visszaállíthatja.

Ellenőrizze, hogy a Home Connect menüben van-e. → 38. oldal

1. Állítsa be az 5. pozíción lévő programot.

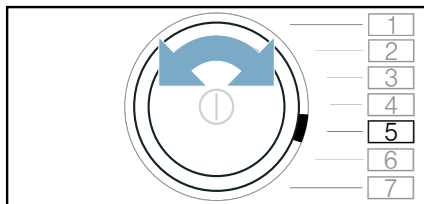

A kijelzőn megjelenik a következő: **EE** (hálózati beállítások visszaállítása).

2. Nyomja meg az **Start/Pause** elemet. A kijelzőn megjelenik a következő: **EE**.
3. Nyomja meg az **Start/Pause** elemet.

Utasítás: Ha ismét a Home Connect alkalmazással szeretné használni a készüléket, akkor újra össze kell kapcsolnia azt az otthoni hálózattal és a Home Connect alkalmazással.

Szoftverfrissítés

Frissítheti készüléke Home Connect szoftverét. Mihelyt rendelkezésre áll egy új szoftverfrissítés, a kijelzőn megjelenik egy üzenet: **UPd**

A frissítést közvetlenül a **kijelzőn megjelenő üzeneten** keresztül vagy az alábbi módon **manuálisan** telepítheti:

Ellenőrizze, hogy a Home Connect menüben van-e. → 38. oldal

1. Állítsa be a 6. pozíción lévő programot.

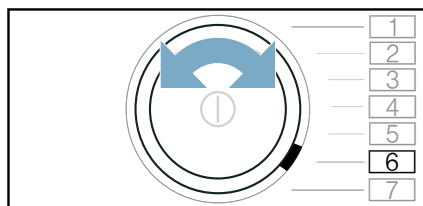

A kijelzőn megjelenik a következő: **UPd** (szoftverfrissítés). A **Start/Pause** (Start/Szünet) villog, ha egy új szoftverfrissítés áll rendelkezésre.

2. Nyomja meg az **Start/Pause** elemet. A kijelzőn megjelenik a következő: **EE**.
3. Nyomja meg a **Start/Pause** gombot.

Utasítás: A szoftver frissítése több percet is igénybe vehet. A frissítés ideje alatt ne kapcsolja ki a készüléket.

Energiamenedzsment

Készülékét összekapcsolhatja a Smart Energy rendszerrel (energiamenedzser).

Miután készülékét összekapcsolta a Smart Energy rendszerrel (energiamenedzser) és aktiválta a **FlexStart** funkciót, optimalizálhatja készüléke energiafelhasználását, amennyiben a készülék csak akkor indul el, ha saját napkollektor-berendezése elegendő energiát biztosít, vagy ha az áramtarifa kedvező.

Az energiamenedzser használatával kapcsolatos további információkat és rendszerkövetelményeket itt találja:

www.home-connect.com/energymanagement

Utasítások

- A Smart Energy rendszernek (energiamenedzser) az EEBus Initiative kommunikációs standardját kell használnia.
 - Előbb olvassa el a Smart Energy rendszer (energiamenedzser) használati útmutatójában, hogy az hogyan kapcsolódik eszközéhez.
1. Állítsa be a 7. pozíción lévő programot.

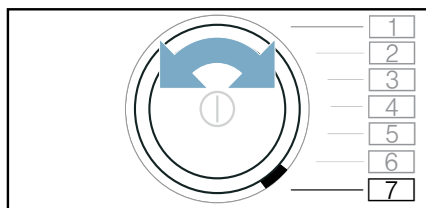

A kijelzőn megjelenik az **EnE** (energiamenedzser) üzenet.

2. Nyomja meg az **▷|||** elemet. Most a készülék megpróbál csatlakozni a Smart Energy System (energiamenedzsment) rendszerhez. Ha a készülék sikeresen csatlakozott, a kijelzőn megjelenik a **☐** szimbólum.



3. Ha készülékét a Smart Energy System (energiamenedzser) rendszeren keresztül kívánja elindítani, kapcsolja be a Flexstart funkciót.

FlexStart

Kapcsolja be a **FlexStart** funkciót, hogy a Smart Energy rendszer (energiamenedzser) elindíthassa készülékét, amennyiben saját napkollektor-berendezése elegendő energiát biztosít, vagy ha az áramtarifa kedvező.

Utasítás: A Smart Energy rendszerrel (energiamenedzser) csak akkor tudja elindítani készülékét, ha a készülék és a Smart Energy rendszer (energiamenedzser) össze van kapcsolva.

FlexStart aktiválása a következőképpen történik:

1. Válassza ki a kívánt programot.
2. A + és – választógombokkal állítsa be a kívánt időtartamot a késleltetett indítás.
3. Nyomja meg a  Start/Pause (Start/Szünet) elemet.
4. Nyomja meg a  (Remote Start) elemet.



A kijelzőn megjelenik a következő: . Ezzel aktiválta a **FlexStart** funkciót és a készülék arra vár, hogy a Smart Energy rendszerrel (energiamenedzser) elindítsák.

Ha a kijelzőn az idő pl.  3.0h értékre vált, akkor a Smart Energy rendszer (energiamenedzser) rögzített egy időpontot, amikor a készülék elindulhat. A program a kiválasztott megadott idő elteltével ér véget.

Utasítások

- Ha a Smart Energy rendszer (energiamenedzser) nem indítja el készülékét, attól még a program elindul a beállított időtartam lefutása előtt.



A program véget ér az időtartam lefutásával.

- A  és ezzel a **FlexStart** is kikapcsol biztonsági okokból a következő körülmények esetén:
 - Nyomja meg a  gombot.
 - Nyissa ki az ajtót.
 - Program vége.
 - Nyomja meg a  gombot a készülék kikapcsolásához.
 - Áramkimaradás.

A **FlexStart** kikapcsolása esetén a  (Késleltetett indítás) továbbra is bekapcsolva marad.

Ruhanemű hozzáadása vagy kivétele:

Utasítás: Ha már bekapcsolta a **FlexStart** funkciót, és a program még nem indult el, lehetősége van ruhanemű hozzáadására vagy kivételére

1. Nyomja meg a  Start/Pause (Start/Szünet) elemet.
2. Nyissa ki az ajtót.
3. Adja hozzá vagy vegye ki a ruhaneműt.
4. Zárja be az ajtót.
5. Nyomja meg a  Start/Pause (Start/Szünet) gombot.
6. Nyomja meg a  (Remote Start) elemet.

Ezzel aktiválta a **FlexStart** funkciót és a készülék arra vár, hogy a Smart Energy rendszerrel (energiamenedzser) elindítsák.

Adatvédelmi útmutató

Amikor először csatlakoztatja készülékét egy internethez kapcsolódó WLAN-hálózathoz, akkor készüléke a következő adatkategóriákat továbbítja a Home Connect szervernek (első regisztráció):

- Egyértelmű készülékazonosító (részei: készülékkulcsok, illetve a beépített Wi-Fi kommunikációs modul MAC-címe).
- A Wi-Fi kommunikációs modul biztonsági tanúsítványa (a kapcsolat informatikai biztonságáért).
- Otthoni készülékének aktuális szoftver- és hardververziója.
- Egy esetleges korábbi, gyári beállításokra való visszaállítás állapota.

Az első regisztráció előkészíti a Home Connect funkciók használatát, és csak abban az időpontban van rá szükség, amikor először kívánja használni a Home Connect funkciókat.

Utasítás: Vegye figyelembe, hogy a Home Connect funkciók csak a Home Connect alkalmazáshoz kapcsolódva használhatók. Az adatvédelemre vonatkozó információkat a Home Connect alkalmazásban találhat.

Megfelelőségi nyilatkozat

A(z) Robert Bosch Hausgeräte GmbH ezennel kijelenti, hogy a Home Connect funkcióval ellátott készülék a(z) 2014/53/EU irányelvben foglalt alapvető követelményeknek és további vonatkozó rendelkezéseknek megfelel.

A részletes RED megfelelőségi nyilatkozatot megtalálja az interneten a www.bosch-home.com webhelyen, készüléke termékoldalán a kiegészítő dokumentumok között.



2,4 GHz-es sáv: max. 100 mW

Kondenzvíz elvezetése

Szárítás közben a készülékben kondenzvíz keletkezik.

A készüléket csatlakoztatott lefolyótömlővel üzemeltesse.

Ha nem használ lefolyótömlőt, a kondenzvíz elvezetése a kondenzvíztartályba történik. Ebben az esetben a kondenzvíztartályt minden szárítás után ki kell ürítenie, illetve akkor is, ha az szárítás közben megtelik.

Csatlakoztassa a lefolyótömlőt az alábbiakban leírt módon:

1. Vegye ki a tartozékokat a dobból.

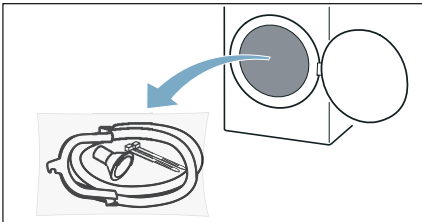

2. Minden alkatrészt vegyen ki a zacskóból.

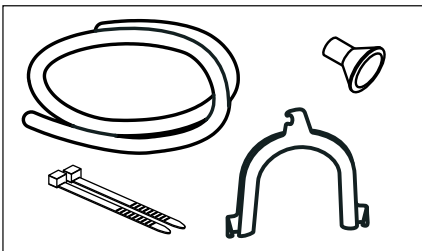

3. Oldja le a kondenzvíztömlőt a csatlakozócsonkról.

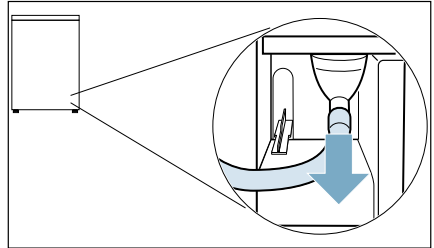

Utasítás: A készülék kiszállításakor a kondenzvíztömlőt a csatlakozócsonkra van rögzítve.

4. A kondenzvíz tömlőjét állítsa tárolási helyzetbe.

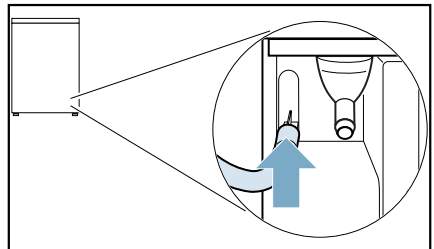

5. Vegye elő a tartozékok közül a vízvezető tömlőt, és rögzítse a felszabadult toldatra, majd ütközésig tolja be.

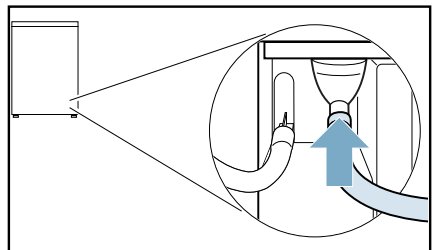

6. A vízlevezető tömlő másik végét a csatlakoztatási helyzettől függően rögzítse a fennmaradó tartozékokkal.

Mosdókagyló:

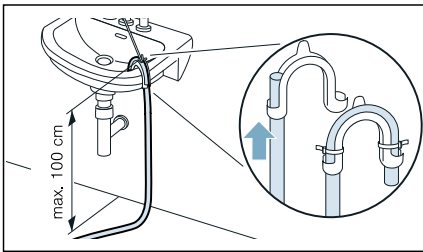

Szifon:

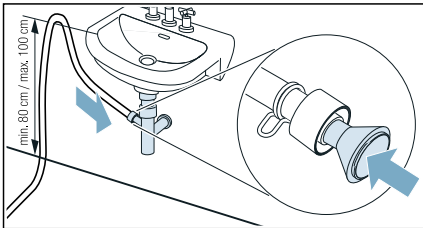

A csatlakozási pontot csőbilinccsel kell biztosítani (12–22 mm befogási tartománnyal, szakkereskedésben kapható).

Szifon csatlakoztatásánál vegye figyelembe, hogy a lefolyótömlőt min. 80 cm, de max. 100 cm magasságban kell vezetni.

Javaslat: Y-csatlakozó adapter a vízlevezetéshez

Ha ugyanabba a lefolyóba köti a mosógépet is, akkor a vízlevezető tömlőt és a csatlakozókészlet elvezető tömlőjét az adapterrel rögzítheti a lefolyóra.

Rendelési szám: **15000490**

Összefolyó:

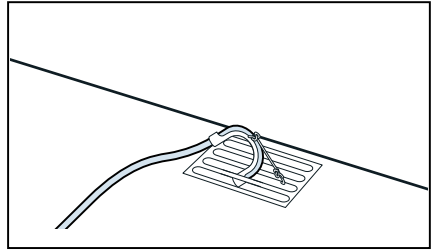

Figyelem!

A lyukas lefolyótömlő vagy a kifolyó víz anyagi kárt okozhat.

Biztosítsa, hogy a lefolyótömlő ne tudjon kicsúszni a mosdókagylóból. Ne törje meg a lefolyótömlőt. A felállítási felület és a lefolyó közötti magasságkülönbség max. 100 cm lehet.

Figyelem!

A felgyülemlett víz visszaszivattyúzódhat a készülékbe, és anyagi károkat okozhat.

Ellenőrizze, hogy a víz elég gyorsan folyik-e le. A lefolyó nem záródhat és nem dugulhat el.

7. Vízsztiesen húzza ki, majd ürítse ki a kondenzvíztartályt.

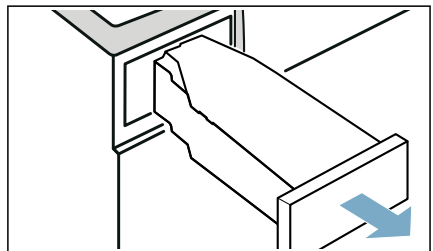

8. A kondenzvíztartályt fordítsa el 180°-kal az alsó oldalára, és vegye ki a dugót.

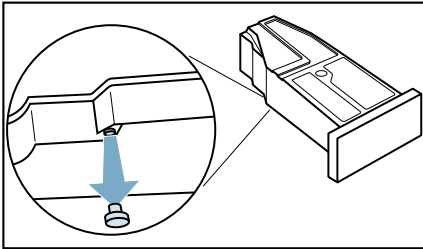

9. Fordítsa vissza 180°-kal a tartályt, és nyomja be a dugót a kondenzvíztartály felső oldalán található mélyedésbe.

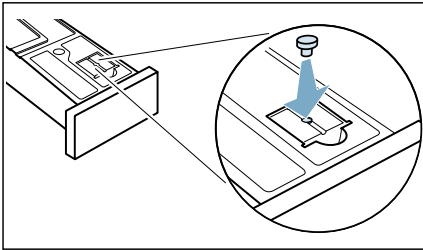

10. Húzza ki a szűrőt a bevágásból.

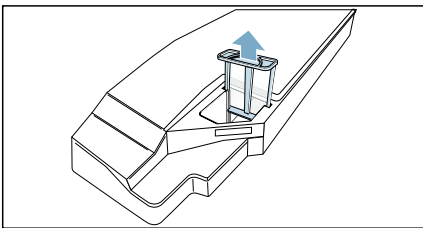

11. Helyezze a szűrőt a kondenzvíztartályon lévő mélyedésbe.

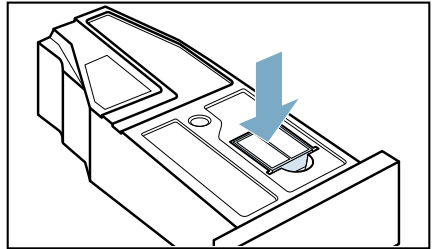

12. A kondenzvíztartályt tolja be, amíg bepattan.

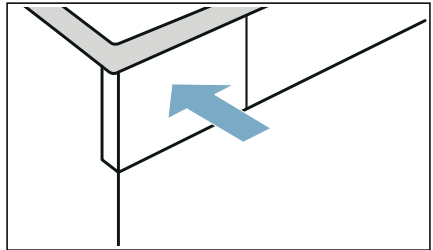

A kondenzvíz így az elvezetőtömlőn keresztül leeresztésre kerül a szennyvízbe vagy a mosdókagylóba.

Utasítás: Amennyiben a kondenzvizet újra a kondenzvíztartályba kívánja elvezetni, akkor végezze el a fenti lépéseket fordított sorrendben.

Figyelem!

Anyagi és készülékkárok

Ha a kondenzvizet a kondenzvíztartályba vezeti el, folyadék léphet ki a toldatból, és anyagi károkat okozhat. A készülék működtetése előtt rögzítse a kondenzvíz tömlőjét a toldatba.



Tisztítás és karbantartás

A készülék tisztítása

Figyelmeztetés Életveszély!

A készülék elektromos árammal működik. A feszültség alatt lévő alkatrészek megérintésekor fennáll az áramütés veszélye. Emiatt, kérjük, vegye figyelembe a következőket:

- Kapcsolja ki a készüléket. Válassza le a készüléket az áramforrásról (húzza ki a csatlakozódugót).
- Soha ne érjen vizes kézzel a hálózati csatlakozóhoz.
- Amikor kihúzza a hálózati kábelt az aljzatból, mindig a csatlakozódugót fogja és ne a hálózati kábelt, ellenkező esetben a kábel károsodhat.
- Ne végezzen műszaki átalakítást a készüléken vagy annak jellemzőin.
- A készüléken javításokat és egyéb műveleteket kizárólag a vevőszolgálat vagy villanyszerelő szakember végezhet. Ugyanez vonatkozik a hálózati kábel cseréjére (ha szükséges).
- Hálózati kábel vevőszolgálatunktól rendelhető.

Figyelmeztetés Mérgezés veszélye!

Az oldószert tartalmazó tisztítószerkekből mérgező gőzök távoznak. Ne használjon oldószert tartalmazó tisztítószerkeket.

Figyelmeztetés Áramütés / anyagi kár / a készülék károsodásának veszélye!

A készülékbe jutó nedvesség rövidzárlatot okozhat. Ne tisztítsa a készüléket magasnyomású mosóval, gőztisztítóval, tömlővel vagy szórópisztollyal.

Figyelem! Anyagi kár / a készülék károsodásának veszélye

A tisztítószerke és a ruhák előkezelésére szolgáló szerek (pl. folteltávolító, spray előmosáshoz stb.) a készülék felületeivel érintkezve kárt okozhatnak. Emiatt, kérjük, vegye figyelembe a következőket:

- Ügyeljen, hogy ilyen szerek ne érintkezzenek a készülék felületeivel.
- A készüléket kizárólag vízzel és egy puha, nedves ruhával tisztítsa meg.
- Azonnal törölje le a mosószert, permetet és egyéb maradványokat.

A nedvességszenzor tisztítása

Utasítás: A nedvességszenzor a ruhanemű nedvességét méri. Hosszú használat után a nedvességszenzoron vízkő vagy mosó- és ápolószerek maradványai rakódhatnak le vékonyan. Ezeket a lerakódásokat rendszeresen el kell távolítani, különben ronthatják a szárítási eredményt.

1. Nyissa ki az ajtót.

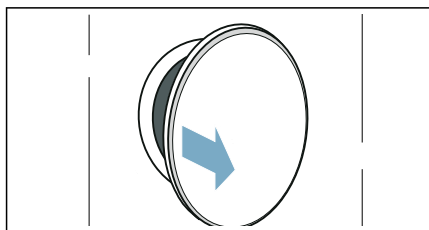

2. A nedvességszenzort sima felületű szivaccsal tisztítsa.

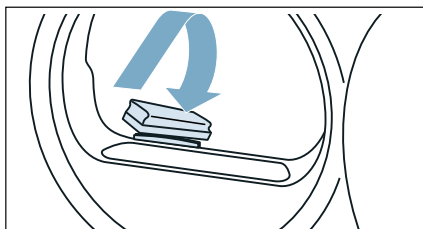

Figyelem!

A nedvességszenzor károsodhat.

A nedvességszenzor nemesacélból készült. Ne tisztítsa a szenzort súrolószerszeggel és fém dörzsszivaccsal.

Kondenzvíztartály szűrőjének tisztítása

Utasítás: A kondenzvíztartály szűrője a kondenzvíz szűrésére szolgál, amelyet a rendszer a készülék automatikus tisztításához használ fel.

1. Vízszintesen húzza ki a kondenzvíztartályt.

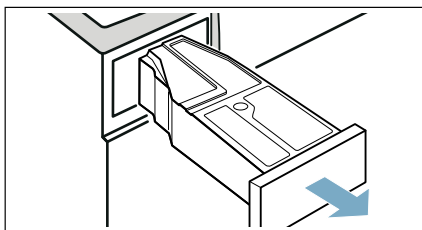

2. Öntse ki a kondenzvizet.
3. Vegye ki a szűrőt.

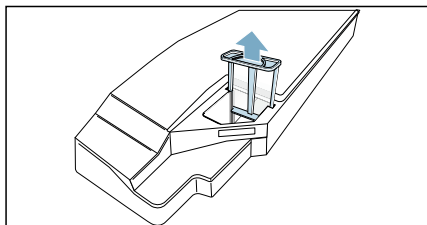

4. Tisztítsa meg a szűrőt folyó meleg vízzel vagy mosogatógépben.

Utasítás: Erősebb szennyeződés esetén a tisztításhoz használhat egy puha kefét.

5. Tolja vissza a szűrőt, amíg érezhetően a helyére pattan.

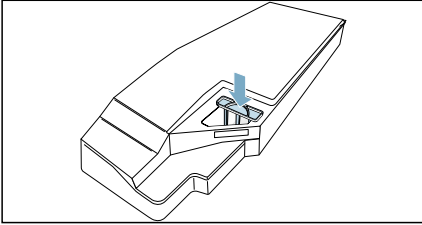

Figyelem!

Szűrő nélkül bolyhok kerülhetnek a készülékbe, és károsíthatják azt.

A készüléket csak behelyezett szűrővel működtesse.

6. Tolja be a kondenzvíztartályt, amíg hallhatóan a helyére pattan.

Alsó egység tisztítása

A készülék alsó egységét megtisztíthatja, ha pl. bolyhok kerültek bele.

Utasítás: A készüléket üzemelés után kb. 30 percig hagyja hűlni, mielőtt elkezdi a tisztítást.

A következőképpen tisztíthatja az alsó egységet:

1. A felső rész két oldalát egyszerre meghúzva nyissa ki a szervizfedelelet.

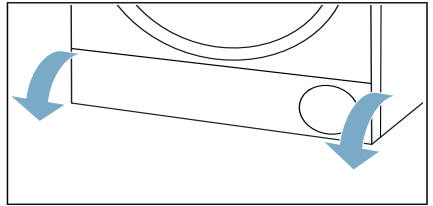

2. A szervizfedelelet puha, nedves ronggyal tisztítsa meg.

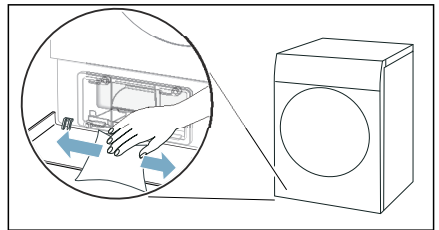

3. Reteszelve ki a hőcserélő burkolatának karját.

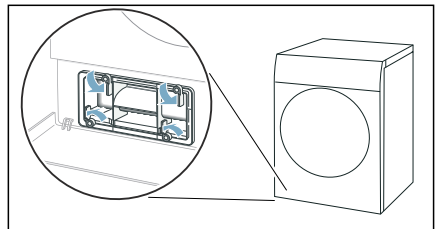

4. A fogantyúnál húzza ki a hőcserélő burkolatát.

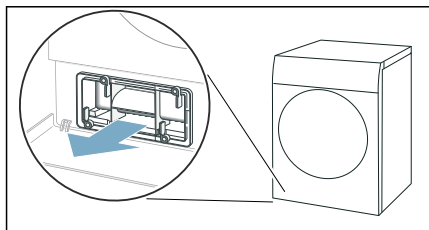

5. Egy puha kefével tisztítsa meg a hőcserélő burkolatát.

Utasítás: Ügyeljen arra, hogy ne maradjon szennyeződés a tömítésen.

6. Vízszintesen húzza ki a betétet.

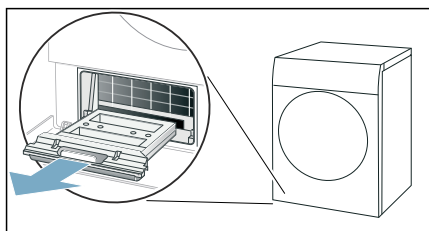

7. A betétet folyó vízben öblítse le, és hagyja lecsepegni.

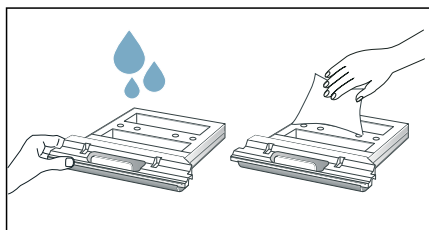

8. A készülék nyílását puha, nedves ronggyal tisztítsa meg.

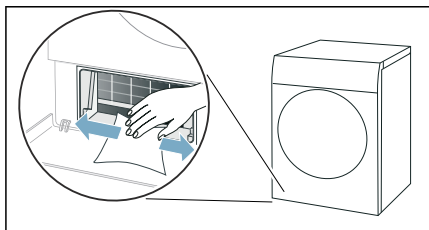

Utasítások

- Ügyeljen arra, hogy a szabadon lévő hőcserélő ne sérüljön meg.
 - A hőcserélő tisztítására nincs szükség a készülék öntisztító funkciójának köszönhetően.
9. Vízszintesen tolja be a betétet.

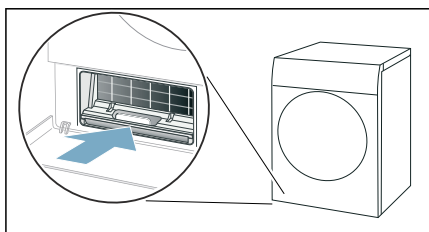

10. A fogantyúnál tolja be a hőcserélő burkolatát.

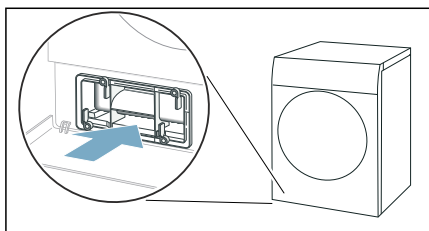

Utasítás: Csak akkor tudja betolni a hőcserélő burkolatát, ha a betét a készülékben van.

11. Reteszelve be a hőcserélő burkolatának karját.

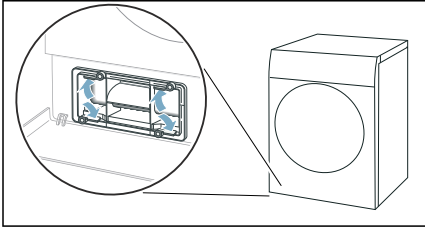

12. Csukja be a szervizfedelelet.

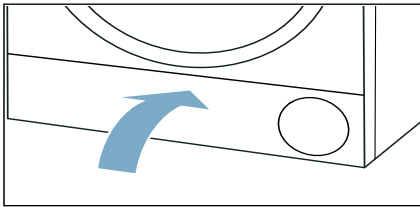

Megtisztította a készülék alsó egységét.

A készülék ápolása

A készülék további tisztítási programokat kínál, amelyeket végrehajthat a készülék tisztításához:

- A készülék egyszerű ápolásával eltávolítja a készülékben esetlegesen lerakódott kisebb szennyeződések.
- A készülék intenzív ápolásával eltávolítja a készülékben esetlegesen lerakódott makacs szennyeződések, illetve a hosszabb állásidő után képződött szagokat.

Mielőtt végrehajtja a készülék ápolását, elő kell készítenie azt.



Figyelmeztetés

Forrázásveszély/anyagi és készülékkárok!

Ha kilöttyen vagy kifut, a forrásban lévő vagy forró víz súlyos forrázásokhoz, illetve anyagi vagy készülékkárokhoz vezethet.

Ehhez a készülékhez, alkatrészeihez és tartozékaihoz ne használjon forrásban lévő vizet. A forró víz vagy gőz ne érintkezzen a bőrével.



Figyelmeztetés

Mérgezés / anyagi kár veszélye!

A kondenzvíz nem iható, és bolyhokkal szennyezett. A szennyezett kondenzvíz káros lehet az egészségre, illetve anyagi kárt okozhat.

Ne igya meg, és ne használja fel.

A készülék ápolásának előkészítése

A készülék előkészítése az ápolásra

A készüléket elő kell készíteni a készülék egyszerű vagy intenzív ápolása **előtt**.

A készüléket a következőképpen készítse elő az ápolásra

1. Vegye ki a ruhaneműket.

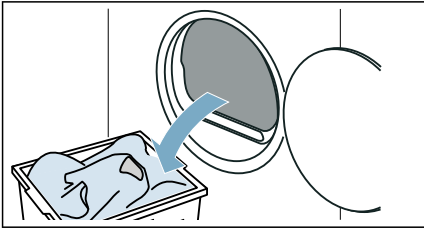

2. Tisztítsa meg a pihefogót → 34. oldal .
3. Zárja be az ajtót.
4. Vízszintesen húzza ki, majd ürítse ki a kondenzvíztartályt.

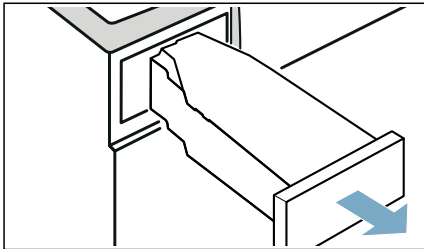

5. Nyomja meg a ① gombot a készülék bekapcsolásához.

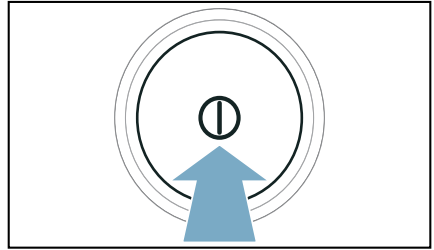

A készülék elő van készítve az ápolásra.

A kondenzvíztartály előkészítése a készülék ápolására

Ha a készülék kondenzvizét az elvezető tömlőn keresztül vezeti el, a készülék egyszerű vagy intenzív ápolása **előtt** kell készítenie a kondenzvíztartályt.

A kondenzvíztartályt a következőképpen készítse elő az ápolásra:

1. Vegye ki a szűrőt a kondenzvíztartályon lévő mélyedésből.

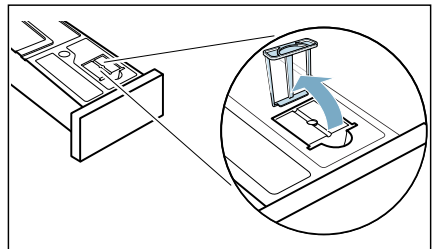

2. Vegye ki a behelyezett dugaszt a kondenzvíztartályon lévő mélyedésből.

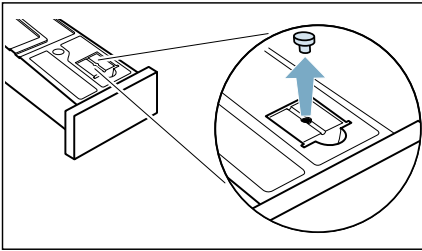

3. A kondenzvíztartályt fordítsa el 180°-kal az alsó oldalára, és helyezze be a dugót.

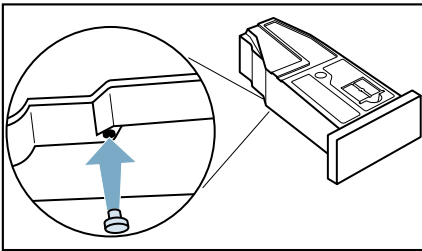

4. Helyezze be a szűrőt úgy, hogy az hallhatóan bepattanjon.

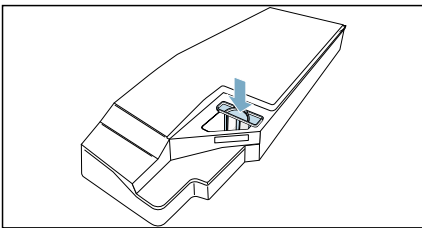

Figyelem!

A szűrő nélkül pihék kerülhetnek a készülékbe és károsíthatják azt.

A készüléket csak behelyezett szűrővel működtesse.

A kondenzvíztartály elő van készítve az ápolásra.

Utasítás: Ha a készülék kondenzvizét az elvezető tömlőn keresztül vezeti el, a készülék egyszerű vagy intenzív ápolása **után** hajtsa végre ezeket a lépéseket fordított sorrendben.

A készülék egyszerű ápolásának végrehajtása

Végrehajthatja a készülék egyszerű ápolását a készülékben esetlegesen lerakódott kisebb szennyeződések eltávolítására.

Utasítás: Bizonyos használati idő elteltével készüléke automatikusan javasolja a készülék egyszerű ápolását. A kijelzőn a program indulása előtt 5 másodpercre, majd a program vége után megjelenik a **CAR-E** figyelmeztetés. Ez a figyelmeztetés mindaddig újból megjelenik, amíg végre nem hajtotta a készülék teljes egyszerű ápolását.

A következőképpen hajtsa végre a készülék ápolását:

1. Készüljön elő a készülék ápolására. → 54. oldal
2. Állítsa be az 1. pozícióban lévő programot.

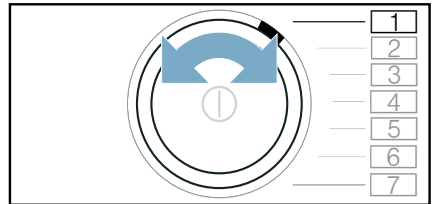

3. Tartsa lenyomva a (Vasaláskönyítés) gombot, és ezzel egyidőben:

hu A készülék ápolása

4. Állítsa be a 4. pozíció **lévő** programot.

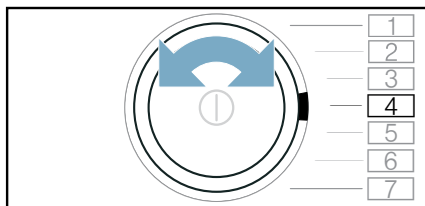

A kijelzőn váltakozva jelenik meg a **CP** és a programidő.

5. Öntsön kb. 1 ½ liter meleg csapvizet a vízgyűjtő tartályba.

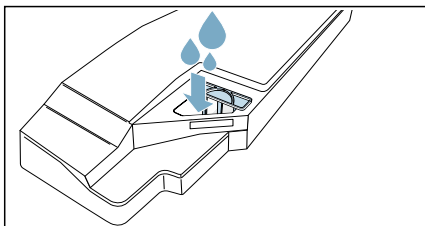

Utasítás: A vízgyűjtő tartályt tartsa mindig vízszintesen, hogy a víz ki ne boruljon.

6. A kondenzvíztartályt tolja be, amíg bepattan.

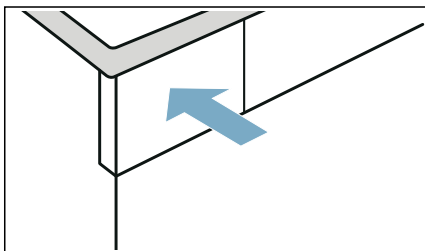

7. Nyomja meg a **Start/Pause** (Start/Szünet) elemet.

A készülék ápolása megkezdődik, és egy hangjelzés hallatszik. A készülék ápolásának végén megjelenik a kijelzőn a **END** szimbólum, és egy hangjelzés hallatszik.

8. Vízszintesen húzza ki, majd ürítse ki a kondenzvíztartályt.

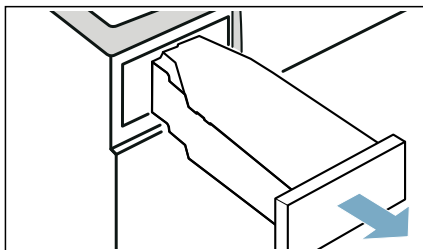

9. A kondenzvíztartályt tolja be, amíg bepattan.

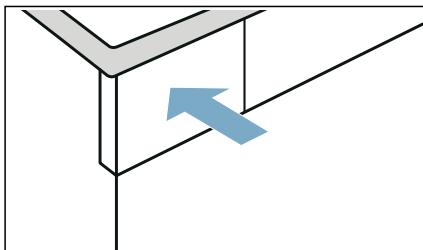

10. Nyomja meg a **Power** gombot a készülék kikapcsolásához.

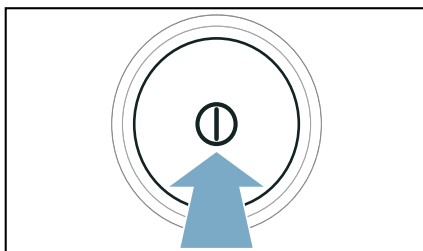

Végrehajtotta a készülék ápolását.

A készülék intenzív ápolásának végrehajtása

Végrehajthatja a készülék intenzív ápolását a készülékben esetlegesen lerakódott makacs szennyeződések, illetve az egy hónapnál hosszabb állásidő után képződött szagok eltávolításához.

Utasítások

- A készülék intenzív ápolása kb. 4 órát vesz igénybe. Az időtartam hosszabb lehet, ha nem időben hajtja végre a szükséges kezelési lépéseket a program folyamán.
- A készülék intenzív ápolását a program elindulása után nem szabad megszakítani.
- A készülék intenzív ápolásához szüksége lesz az eredeti tisztítószerre, amelyet a következő azonosítószámon rendelhet meg a vevőszolgáltatótól: **00311829**. Az egyes országok vevőszolgálati elérhetőségei megtalálhatók a mellékelt vevőszolgálati jegyzékben.

Figyelmeztetés

Anyagi kár / a készülék károsodásának veszélye és sérülésveszély!

A más gyártótól származó pótalkatrész vagy tartozék használata veszélyes, és sérüléssel, anyagi kárral vagy a készülék károsodásával járhat. Biztonsági okokból kizárólag eredeti pótalkatrészeket és tartozékokat használjon.

Figyelem!

Anyagi kár / a készülék károsodásának veszélye

Ha nem megfelelő mennyiségű mosószert vagy tisztítószer adagol a készülékbe, anyagi kár keletkezhet, vagy a készülék károsodhat. Mosó-, ápoló-, tisztító- és öblítőszer használatakor kövesse a gyártó utasításait.

A következőképpen hajtja végre a készülék ápolását:

1. Készüljön elő a készülék ápolására. → 54. oldal
2. Állítsa be az 1. pozíción lévő programot.

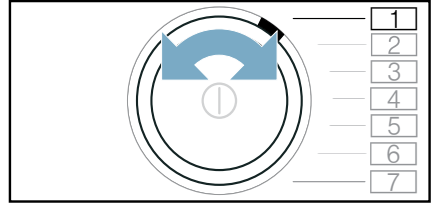

3. Tartsa lenyomva a  (Vasaláskönnnyítés) gombot, és ezzel egyidőben:
4. Állítsa be a 4. pozíción lévő programot.

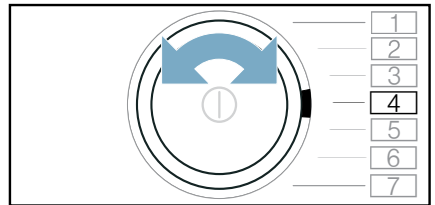

A kijelzőn váltakozva jelenik meg a **CP!** és a programidő.

5. Nyomja meg a **+** gombot.

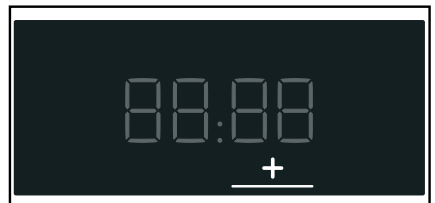

A kijelzőn váltakozva jelenik meg a **CP2!** és a programidő.

hu A készülék ápolása

6. Vízszintesen húzza ki, majd ürítse ki a kondenzvíztartályt.

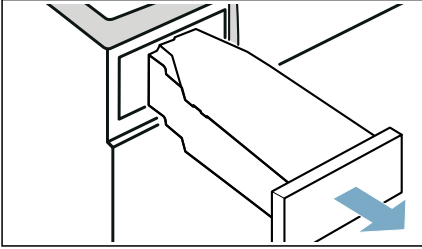

7. Öntsön egy üveg eredeti készülékápoló szert és kb. 1 ½ liter meleg csapvizet a vízgyűjtő tartályba.

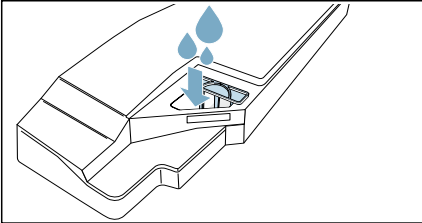

Utasítás: A vízgyűjtő tartályt tartsa mindig vízszintesen, hogy a víz ki ne boruljon.

8. A kondenzvíztartályt tolja be, amíg bepattan.

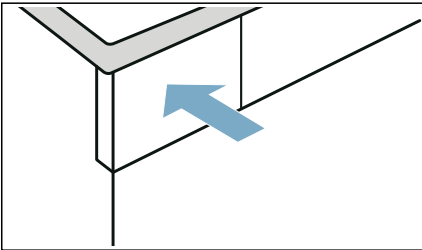

9. Nyomja meg a Start/Pause (Start/Szünet) elemet.

A készülék ápolása megkezdődik, és egy hangjelzés hallatszik.

Körülbelül három óra elteltével a készülék szünetelteti az ápolást, és a kijelzőn villogni kezd a fennmaradó programidő.

10. Vízszintesen húzza ki, majd ürítse ki a kondenzvíztartályt.

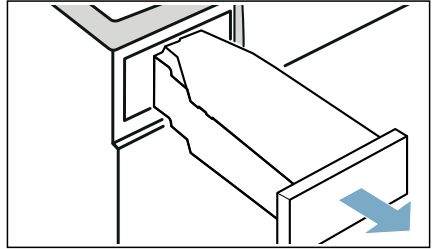

11. Öntsön kb. 1 ½ liter meleg csapvizet a vízgyűjtő tartályba.

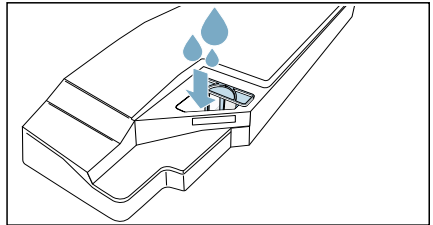

Utasítás: A vízgyűjtő tartályt tartsa mindig vízszintesen, hogy a víz ki ne boruljon.

- 12.** Óvatosan fordítsa el vízszintesen a kondenzvíztartályt, és ürítse ki az eredeti tisztítószer maradékának kiöblítésére.

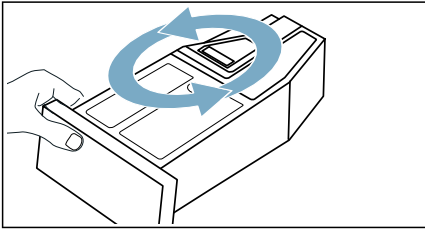

- 13.** Öntsön kb. még 1 ½ liter meleg csapvizet a vízgyűjtő tartályba.

- 14.** A kondenzvíztartályt tolja be, amíg bepattan.

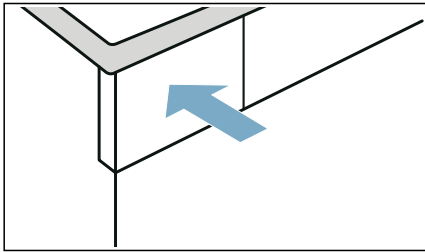

- 15.** Nyomja meg a  Start/Pause (Start/Szünet) elemet.

A készülék ápolása folytatódik.

A készülék ápolásának végén megjelenik a kijelzőn a *End* szimbólum, és egy hangjelzés hallatszik.

- 16.** Ürítse ki újra a kondenzvíztartályt.

- 17.** A kondenzvíztartályt tolja be, amíg bepattan.

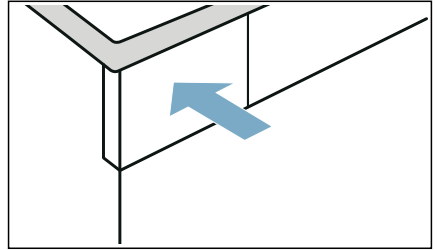



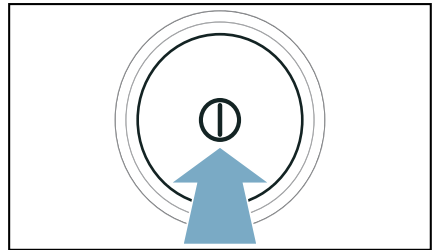

- 18.** Nyomja meg a  gombot a készülék kikapcsolásához.



Végrehajtotta a készülék ápolását.

Sógó a készülékhez

Üzemzavar	Ok/Megoldás
A készülék nem indul el.	Ellenőrizze a hálózati csatlakozót és a biztosítékokat.
Gyűródések.	<ul style="list-style-type: none"> ■ Túllépte a betölthető mennyiséget, vagy nem a textilfajtához megfelelő programot választotta. A programtáblázat tartalmaz minden szükséges információt. → 24. oldal ■ A ruhaneműt közvetlenül szárítás után vegye ki a dobból. Ha a ruhanemű a dobben marad, akkor meggyűródik.
Kifolyik a víz.	<ul style="list-style-type: none"> ■ A készülék esetleg ferdén áll. Igazítsa meg a készüléket. ■ Ellenőrizze az alsó egységben a következőket: <ul style="list-style-type: none"> - a hőcserélő burkolata megfelelően reteszelve van-e. - a hőcserélő burkolatának tömítése nem szennyezett-e. → 51. oldal ■ Ha beszerelt választható vízelvezető tömlőt*, ellenőrizze, hogy a vízelvezető tömlő megfelelően van-e csatlakoztatva. → 46. oldal
A program nem indul el	<p>Bizonyosodjon meg arról, hogy</p> <ul style="list-style-type: none"> ■ az ajtó be van csukva ■ a  3sec (Gyerekzár) ki van kapcsolva ■ megnyomta a  Start/Pause (Start/Szünet) gombot <p>Utasítás: Ha a  (Késleltetett indítás) opcióval beállította a program késleltetését, a program későbbi időpontban fog elindulni.</p> <p>Ha a kijelzőn 5 másodpercre a SHOP jelenik meg a készülék be- vagy kikapcsolása után, akkor a készülék bemutató módban van. A következőképpen kapcsolhatja ki a bemutató módot:</p> <ol style="list-style-type: none"> 1. Kapcsolja ki, majd újra be a készüléket. 2. Várjon, amíg a kijelzőről eltűnik az SHOP üzenet. 3. A  Start/Pause (Start/Szünet) gombot tartsa legalább 5 másodpercig lenyomva. <p>A kijelzőn megjelenik a OFF szimbólum, és a készülék automatikusan kikapcsol. A bemutató mód most ki van kapcsolva, és a szokott módon használhatja a készüléket.</p>
A program kijelzett tartama a szárítási folyamat közben változik.	Nem hiba. A nedvességszenzor határozza meg a ruhaneműben maradó nedvességet, illetve állítja be a program időtartamát (az időprogramok kivételével).

<p>A ruhanemű nem száradt meg megfelelően, vagy még túl nedves.</p>	<ul style="list-style-type: none"> ■ A meleg ruhanemű a program befejeződése után nedvesebbnek érződik, mint amilyen valójában. Teregesse ki és hagyja lehűlni a ruhaneműt. ■ Állítsa be a szárítási módot, vagy növelje a szárítási fokot. Ez azonos hőmérséklet mellett meghosszabbítja a szárítási időt. ■ Válasszon egy időprogramot a még nedves ruhanemű további szárításához. ■ Válasszon időprogramot egy kisebb betöltési mennyiséghez és egyes ruhadarabokhoz. ■ Ne lépje túl egy program maximálisan betölthető ruhamennyiségét. → 24. oldal ■ Tisztítsa meg a dobban található nedvességszenzort. A szenzoron vékony vízkőréteg vagy mosó- és ápolószerek maradványai rakódhatnak le, és ronthatják annak működését. → 50. oldal ■ A rendszer leállította a szárítást áramkimaradás, megtelt kondenzvíztartály vagy a maximális szárítási idő túllépése miatt. <p>Utasítás: Vegye figyelembe a ruhaneműre vonatkozó tippeket is. → 29. oldal</p>
<p>A szárítási idő túl hosszú.</p>	<ul style="list-style-type: none"> ■ A készülék pihével szennyezett lehet. Ez hosszabb szárítási időt okozhat. Távolítsa el a pihéket. → 34. oldal ■ A hőcserélő pihével szennyezett lehet. Hajtsa végre a készülék egyszerű ápolását. → 55. oldal ■ Eltorlasztott vagy szabadon nem hozzáférhető légbemlő nyílás is meghosszabbíthatja a szárítási időt. Hagyja szabadon a légbemlő nyílást. ■ Ha a környezeti hőmérséklet 15 °C-nál alacsonyabb vagy 30 °C-nál magasabb, akkor hosszabb lehet a szárítási idő. ■ Ha a helyiségben elégtelen a légkeringés, akkor hosszabb lehet a szárítási idő. Alaposan szellőztesse ki a helyiséget.
<p>Szagképződés a készülékben</p>	<p>Hajtsa végre a készülék intenzív ápolását. → 57. oldal</p>
<p>Nincs kapcsolat az otthoni hálózattal.</p>	<ul style="list-style-type: none"> ■ A Wi-Fi ki van kapcsolva. Az otthoni hálózathoz való csatlakozáshoz kapcsolja be a Wi-Fi-t. A kijelzőn meg kell jelennie a  szimbólumnak. ■ A Wi-Fi be van kapcsolva, de nem sikerült csatlakozni az otthoni hálózathoz. Ellenőrizze, hogy az otthoni hálózat elérhető-e, illetve csatlakoztassa újra a készüléket a hálózathoz.
<p>A Home Connect nem működik.</p>	<ul style="list-style-type: none"> ■ A Home Connecttel kapcsolatos segítséget itt talál: www.home-connect.com. ■ Attól függ, hogy készüléke Home Connect-funkcióit tudja-e használni, hogy a Home Connect-szolgáltatások elérhető-e (pl. az alkalmazás rendelkezésre áll-e) országában. A Home Connect-szolgáltatás nem érhető el minden országban, Erre vonatkozó információkat itt talál: www.home-connect.com.
<p>A helyiség páratartalma megnő.</p>	<p>Alaposan szellőztesse ki a helyiséget.</p>
<p>Szokatlan zörejek szárítás közben.</p>	<p>A szárítás során a kompresszor és a szivattyú működése üzemi zörejeket eredményez. Ez nem a készülék hibás működésére utal.</p>

Szárítás ellenére a készülék hidegnek érződik.	Nem hiba. A hőszivattyús készülék hatékonyan, alacsony hőmérsékleten végzi a szárítást.
A rendszer leállítja a szárítási programot.	Ha a szárítási program áramkimaradás miatt szakadt meg, akkor indítsa újra a programot, vagy vegye ki és teregesse ki a ruhaneműt.
Víz marad a kondenzvíztartályban, pedig az elvezetőtömlő* csatlakoztatva van a készülékhez.	Ha az opcionális elvezetőtömlő fel van szerelve, akkor a készülék öntisztító funkciója miatt a kondenzvíztartályban maradék víz marad.
* a készülék kivitelétől és a rendelkezésre álló tartozéktól függően	

Utasítás: Ha a készülék ki- és bekapcsolásával nem tudja saját kezűleg elhárítani a hibát, forduljon a vevőszolgálathoz. → 66. oldal



A készülék szállítása

Figyelmeztetés

Anyagi kár / a készülék károsodásának veszélye és sérülésveszély!

Ha a készüléket a kiálló részeinél (pl. az ajtajánál) fogva emeli meg vagy mozdítja el, ezek a részek letörhetnek, és sérülést okozhatnak.

Ne mozgassa a készüléket annak kiálló részeinél fogva.

Figyelmeztetés

Sérülésveszély!

- A készülék nehéz. Megemlése sérülést okozhat.
Ne emelje meg egyedül a készüléket.
- A készülék éles peremei elvágathatják a kezét.
A készüléket ne az éles széleinél fogja meg. A készülék emelésekor viseljen védőkesztyűt.

A készülék előkészítése szállításra:

1. Vízszintesen húzza ki, majd ürítse ki a kondenzvíztartályt.

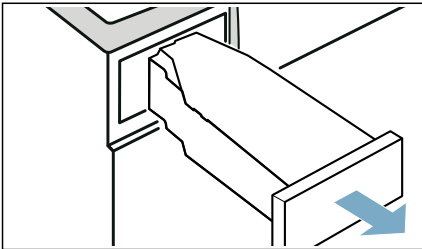

2. Tolja be újra a készülékbe a kondenzvíztartályt, amíg hallhatóan bepattan.

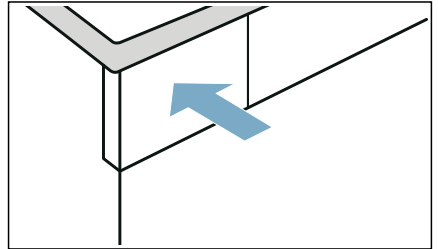

3. Kapcsolja be a készüléket.
 4. Állítson be egy tetszőleges programot.
 5. Nyomja meg a  Start/Pause (Start/Szünet) gombot.
 6. Várjon 5 percig.
A rendszer leszivattyúzza a kondenzvizet.
 7. Ürítse ki újra a kondenzvíztartályt.
 8. Ha be van szerelve, távolítsa el a vízelvezető tömlőt a mosdókagylóból, szifonból vagy összefolyóból. → 46. oldal
- Figyelem!**
Biztosítsa a készüléken, hogy a vízelvezető tömlő ne tudjon kicsúszni a mosdókagylóból. Ne törje meg a vízelvezető tömlőt.
9. Kapcsolja ki a készüléket.
 10. A készülék csatlakozódugóját húzza ki az elektromos hálózathoz.
- A készülék most szállításra kész.

Figyelem!







Anyagi és készülékkárok

A készülékben a szivattyúzás ellenére mindig található valamennyi víz. A maradék víz kifolyhat, és anyagi kárt okozhat.

A készüléket ezért állítva szállítsa.



Fogyasztási értékek

Fogyasztási értékek táblázata

Program	A ruhanemű centrifugálásához használt fordulatszám (ford./perc)	Időtartam** (perc)		Energiafogyasztás** (kWh-ban)	
 Pamut 		9 kg	4,5 kg	9 kg	4,5 kg
Teljes szárítás  *	1400	143	94	1,68	1,00
	1000	162	104	1,97	1,16
	800	181	115	2,26	1,32
Szárítás vasaláshoz  *	1400	105	67	1,18	0,70
	1000	124	77	1,47	0,86
	800	143	88	1,76	1,02
Könnyen kezelhető 		3,5 kg		3,5 kg	
Teljes szárítás  *	800	55		0,51	
	600	65		0,64	
* Programbeállítás az érvényes EN61121 szerint külső lefolyótömlő használata mellett.					
** Az értékek a textilfaajtától, a szárítandó ruhanemű összetételétől, a textíliában maradt nedvességtől, a beállított szárítási foktól, a ruhamennyiségtől, a környezeti feltételektől, valamint a kiegészítő funkciók használatától függően eltérhetnek a megadott értékektől.					

Leghatékonyabb program pamuttextíliákhoz

A következő „standard pamutprogram” ( szimbólummal jelölve) a normál nedvességű pamut ruhanemű szárítására alkalmas, és a kombinált energiafogyasztás tekintetében a nedves pamut ruhanemű szárításához a leghatékonyabb.

Standard programok pamut ruhaneműhöz az aktuális 932/2012/EU rendeletnek megfelelően			
Program + szárítási mód	Betölthető mennyiség (kg-ban)	Energiafogyasztás (kWh-ban)	Programidő (percben)
 Pamut + Teljes szárítás 	9/4,5	1,97/1,16	162/104
Programbeállítás a 2010/30/EU irányelv szerint történő vizsgálathoz és energiafogyasztás címkézéséhez.			



Műszaki adatok

Méretek:

850 x 600 x 640 mm

(magasság x szélesség x mélység)

Súly:

56 kg (modelltől függően)

Hálózati csatlakozás:

Hálózati feszültség: 220 - 240 V, 50 Hz

Névleges áram: 10 A

Névleges teljesítmény: 800 W

Maximális ruhamennyiség:

9 kg

Energiafogyasztás kikapcsolt

állapotban:

0,10 W

Energiafogyasztás bekapcsolva

hagyott állapotban:

0,10 W

Belső dobvilágítás*

Környezeti hőmérséklet:

5 - 35 °C

Energiafogyasztás hálózatba kapcsolt (Wi-Fi) készenléti üzemmódban / időtartam:

1,5 W / 20 perc

Ez a termék F energiahatékonysági osztályú fényforrásokat tartalmaz. A fényforrások cserealkatrészként állnak rendelkezésre, és csak megfelelően képzett szakember cserélheti ki őket.



Ártalmatlanítás



A csomagolást környezetbarát módon ártalmatlanítsa.

Ez a készülék az elektromos és elektronikus berendezések hulladékaira vonatkozó 2012/19/EU európai irányelvnek (waste electrical and electronic equipment – WEEE) megfelelő jelöléssel rendelkezik.

Az irányelv keretét szab a használt készülékek egész Európai Unióban érvényes visszavételének és hasznosításának.

Figyelem!

Tűzveszély/Mérgezésveszély/Anyagi és készülékkár

A készülék környezetbarát, de gyúlékony R290 hűtőközeget tartalmaz. A szakszerűtlen ártalmatlanítás tüzet és mérgezést okozhat.

Szakszerűen ártalmatlanítsa a készüléket, és ügyeljen arra, hogy a hűtőközeg körének csövei ne sérüljenek.

* a készülék kivitelétől függően



Vevőszolgálat

Ha a készülék ki- és bekapcsolásával nem tudja saját kezűleg elhárítani a hibát, forduljon a vevőszolgálatához. → Lásd a mellékelt vevőszolgálat-listát vagy a kihajtható oldalt.

Mindig megtaláljuk a megfelelő megoldást, hogy elkerülhető legyen a felesleges kiszállítás.

Adja meg a vevőszolgálatnak a készülék termékszámát (E-Nr.) és gyártási számát (FD).

E-Nr. _____	FD _____
-------------	----------

E-Nr. Termékszám
FD Gyártási szám

Ezek az adatok megtalálhatók
*modelltől függően:

az ajtó belső oldalán*/a kinyitott szervizfedélen* és a készülék hátoldalán.

Bízzon a gyártó hozzáértésében.

Forduljon hozzánk. Ezzel biztosítja, hogy a javítást szakképzett szerelők végzik el az eredeti pótalkatrészekkel.



Köszönjük, hogy Bosch háztartási készüléket vásárolt!

Regisztrálja új készülékét a MyBosch felületen, és a következő előnyöket élvezheti:

- **Szakértői tippek és trükkök készülékével kapcsolatban**
- **Garanciakiterjesztési lehetőségek**
- **Kedvezmény tartozékokra és pótalkatrészekre**
- **Digitális használati útmutató és minden készülékadat kéznél**
- **Egyszerűen elérhető a Bosch Háztartási Készülékek Vevőszolgálat**

Ingyenes és gyors regisztráció – akár mobiltelefonon is:

www.bosch-home.com/welcome



Segítségre van szüksége? Itt megtalálhatja.

Szakértői tanácsok Bosch háztartási készülékével kapcsolatban, problémamegoldás vagy javítás Bosch szakértők közreműködésével.

Tudjon meg mindent a Bosch által nyújtott támogatási módokról:

www.bosch-home.com/service

A mellékelt vevőszolgálati címlistában megtalálja a kapcsolatfelvételi adatokat minden országra vonatkozóan.

Robert Bosch Hausgeräte GmbH

Carl-Wery-Straße 34

81739 München, GERMANY

www.bosch-home.com



9001575247 (0010)

hu