



Regisztrálja  
új készülékét  
a MyBosch felületen  
és élvezze az előnyöket  
ingyen:  
[bosch-home.com/  
welcome](https://bosch-home.com/welcome)



# Ruhaszárítógép

**WTW876LBY**

**hu** Használati és felállítási útmutató

## Az Ön új ruhaszárítógépe

Ön úgy döntött, hogy Bosch márkájú ruhaszárítógépet vásárol.

Kérjük, szánjon néhány percet az olvasásra, és ismerkedjen meg ruhaszárítógépének előnyeivel.

A gyárunkból kikerülő minden ruhaszárítógépet gondosan ellenőrünk működés és kifogástalan állapot tekintetében, hogy megfeleljenek a Bosch márka magas minőségi színvonalának.

A termékeinkre, tartozékainkra, pótalkatrészeinkre és szolgáltatásainkra vonatkozó részletes információkat a [www.bosch-home.com](http://www.bosch-home.com) internetes oldalon talál, vagy forduljon a vevőszolgálati központunkhoz.

Amennyiben a használati és felállítási útmutató különböző modelleket ismertet, a különbségekre a megfelelő pontokon utalások találhatók.



A ruhaszárítógépet csak a jelen használati és felállítási útmutató elolvasása után helyezze üzembe!

## Alkalmazott szimbólumok és jelölések

### Figyelmeztetés!

Ez a szimbólum és figyelmeztetés egy lehetséges veszélyhelyzetre utal. Figyelmen kívül hagyása halálhoz vagy sérülésekhez vezethet.

### Figyelem!

Ez a figyelmeztetés egy lehetséges veszélyhelyzetre utal. Figyelmen kívül hagyása anyagi és/vagy környezeti károkhhoz vezethet.

### Útmutatás / tipp

Útmutatások a készülék optimális használatához / hasznos információk.

### 1. 2. 3. / a) b) c)

A teendők lépéseit számok és betűk jelölik.

■ / -

A felsorolásokat négyzet vagy kötőjel jelöli.

# Tartalomjegyzék

 <b>Rendeltetésszerű használat</b> . . . . 4	Program vége . . . . . 32
 <b>Biztonsági utasítások</b> . . . . . 4	A ruhanemű kivétele és a készülék kikapcsolása . . . . . 32
Gyermekek, felnőttek, háziállatok . . . . 4	Kondenzvíztartály kiürítése . . . . . 32
Beszerezés . . . . . 6	Bolyhok eltávolítása . . . . . 33
Használat . . . . . 9	 <b>Készülék beállításai</b> . . . . . 35
Tisztítás és karbantartás . . . . . 11	Gyerekszár . . . . . 35
 <b>Takarékossági tanácsok</b> . . . . . 13	Csendes szárítás . . . . . 35
 <b>Készülék elhelyezése és bekötése</b> . . . . . 13	Készülék beállításainak megadása . 35
A csomagolás tartalma . . . . . 13	 <b>Tisztítás és karbantartás</b> . . . . 38
A készülék felállítása . . . . . 14	A készülék tisztítása . . . . . 38
A készülék csatlakoztatása . . . . . 16	A nedvességszenzor tisztítása . . . . 39
Az első használat előtt . . . . . 17	Kondenzvíztartály szűrőjének tisztítása . . . . . 39
Opcionális tartozékok . . . . . 17	Alsó egység tisztítása . . . . . 40
 <b>Rövid útmutató</b> . . . . . 18	 <b>A készülék ápolása</b> . . . . . 42
 <b>A készülék megismerése</b> . . . . 19	A készülék ápolásának előkészítése . . . . . 43
Készülék áttekintése . . . . . 19	A készülék egyszerű ápolásának végrehajtása . . . . . 43
Kezelőfelület . . . . . 20	A készülék intenzív ápolásának végrehajtása . . . . . 45
 <b>Kijelző</b> . . . . . 21	 <b>Súgó a készülékhez</b> . . . . . 48
 <b>Programáttekintés</b> . . . . . 24	 <b>A készülék szállítása</b> . . . . . 50
 <b>Programbeállítások</b> . . . . . 26	 <b>Fogyasztási értékek</b> . . . . . 51
 <b>Ruhanemű</b> . . . . . 28	Fogyasztási értékek táblázata . . . . 51
Ruhanemű előkészítése . . . . . 28	Leghatékonyabb program pamuttextíliákhoz . . . . . 51
Ruhanemű szétválogatása . . . . . 29	 <b>Műszaki adatok</b> . . . . . 52
 <b>A készülék kezelése</b> . . . . . 30	 <b>Ártalmatlanítás</b> . . . . . 52
Ruhanemű betöltése és készülék bekapcsolása . . . . . 30	 <b>Vevőszolgálat</b> . . . . . 53
Program beállítása . . . . . 31	
Program indítása . . . . . 31	
Program menete . . . . . 31	
Program módosítása vagy ruhanemű hozzáadása . . . . . 31	
Program megszakítása . . . . . 31	



## Rendeltetésszerű használat

- A készülék kizárólag háztartási célú, saját felhasználásra készült.
- Ne helyezze üzembe és ne működtesse a készüléket kültéri körülmények között és/vagy fagynak kitett helyen. A készülékben maradt víz fagyása esetén fennáll a készülék károsodásának veszélye. A megfagyott tömlők eltörhetnek, szétrepedhetnek.
- A készülék kizárólag olyan háztartási mosnivaló szárítására és felfrissítésére használható, melyeket előzőleg vízben kimostak, és melyek szárítógépben száríthatók (lásd a ruha kezelési címkéjét). A készülék egyéb céllal történő használata nem minősül rendeltetésszerű használatnak, illetve tilos.
- A készüléket max. 2000 méter tengerszint feletti magasságon történő használatra tervezték.

### A készülék bekapcsolása előtt:

Ellenőrizze, hogy nem látható-e sérülés a készüléken. Ha a készülék sérült, ne használja. Probléma esetén forduljon a forgalmazóhoz vagy vevőszolgálatunkhoz.

Olvassa el és kövesse a használati és telepítési útmutatót, valamint a készülékhez mellékelt egyéb tájékoztatókat.

Őrizze meg a dokumentumokat későbbi használatra, illetve az esetleges későbbi tulajdonosok számára.



## Biztonsági utasítások

Az alábbi biztonsági információk és figyelmeztetések célja, hogy megóvjuk Önt a sérülésektől, valamint megelőzzük az anyagi károkat.

Ennek ellenére fontos, hogy Ön is megtegyje a szükséges óvintézkedéseket, és megfelelő óvatossággal járjon el a készülék üzembe helyezése, karbantartása, tisztítása és működtetése során.

### Gyermekek, felnőttek, háziállatok



### Figyelmeztetés Életveszély!

A gyermekek és a készülék használatával járó kockázatokat felmérni nem képes személyek megsérülhetnek vagy életveszélyes helyzetbe kerülhetnek. Emiatt, kérjük, vegye figyelembe a következőket:

- A készüléket 8 évnél idősebb gyermekek, valamint testi, érzékszervi vagy szellemi fogyatékkal élő, illetve tapasztalat vagy ismeretek hiányában hozzá nem értő személyek csak felügyelet mellett vagy a készülék biztonságos használatára vonatkozó tájékoztatást követően használhatják, amennyiben megértették a készülék használatával járó kockázatokat.
- A gyermekek nem használhatják a készüléket játékszerként.
- A gyermekek csak felügyelet mellett végezhetik a készülék tisztítását vagy karbantartását.
- A készüléket tartsa a 3 éven aluli gyermekek és a háziállatok által nem elérhető helyen.
- Ne hagyja a készüléket felügyelet nélkül, ha a közelében gyermekek vagy a kockázatokat felmérni nem képes személyek tartózkodnak.

### **Figyelmeztetés** **Életveszély!**

A gyermekek bezárhatják magukat a készülékbe, ami életveszélyes helyzetet teremthet.

- Ne helyezze a készüléket ajtó mögé, mivel az eltakarhatja a készülék ajtaját vagy akadályozhatja annak teljes nyitását.
- Ha a készülék elérte élettartama végét, a hálózati kábel levágása **előtt** húzza ki a csatlakozót a hálózati aljzatból, majd törje el a készülék ajtajának zárját.

### **Figyelmeztetés** **Fulladásveszély!**

Ha a gyermekek játszanak a csomagolóanyaggal, a műanyag fóliával vagy a csomagolás egyéb részeivel, belegabalyodhatnak, vagy a fejükre húzhatják azokat, ami fulladást okoz.

A csomagolóanyagot, a műanyag fóliát és a csomagolás egyéb részeit tartsa a gyermekek által nem elérhető helyen.

**⚠ Figyelmeztetés**  
**Mérgezés veszélye!**

A mosó- és öblítőszer  
lenyelés esetén mérgezést  
okozhatnak.

Lenyelés esetén forduljon  
orvoshoz. A mosó- és  
öblítőszereket tartsa a  
gyermek által nem elérhető  
helyen.

**⚠ Figyelmeztetés**  
**Szem- és bőrirritáció!**

A mosószerek és öblítők a  
szembe vagy bőrre kerülve  
irritációt okozhatnak.

Ha a mosó- vagy öblítőszert  
szembe/bőrre került, alaposan  
öblítse ki/le azt. A mosó- és  
öblítőszereket tartsa a  
gyermek által nem elérhető  
helyen.

## Beszereles

**⚠ Figyelmeztetés**  
**Áramütés / anyagi kár / a  
készülék károsodásának  
veszélye!**

Ha a készülék üzembe  
helyezése nem megfelelően  
történt, az veszélyes  
helyzeteket teremthet.

Biztosítsa a következőket:

- A csatlakozóaljzat hálózati  
feszültségének meg kell  
egyeznie a készüléken  
(annak adattábláján) jelzett  
névleges feszültséggel. A  
csatlakoztatott terheléssel és  
a szükséges biztosítókkal  
kapcsolatos adatok az  
adattáblán vannak  
feltüntetve.
- A készülék nem  
csatlakoztatható külső  
kapcsolóberendezésre, pl.  
időzítőre, vagy olyan  
áramkörre, amelyet  
rendszeresen ki- és  
bekapcsol a szolgáltató.
- A hálózati csatlakozó és  
védőérintkezős aljzat legyen  
kompatibilis, valamint a  
földelés legyen megfelelő.
- A szerelvény  
keresztmetszete legyen  
megfelelő.

- A hálózati csatlakozó mindig legyen hozzáférhető. Ha ez nem lehetséges, a vonatkozó biztonsági előírások teljesítése érdekében fix bekötés esetén be kell építeni egy (szakaszoló) kapcsolót az elektromos berendezésekre vonatkozó szabályozásnak megfelelően.
- Maradékáram-működtetésű megszakító használatkor olyan típust válasszon, amelyen szerepel a következő jelzés: . Ez a jelzés garantálja, hogy a berendezés minden vonatkozó szabályozásnak megfelel.

### **Figyelmeztetés**

#### **Áramütés / anyagi kár / a készülék károsodásának veszélye!**

Ha a készülék hálózati kábelét módosították vagy az megsérült, fennáll az áramütés és a rövidzárlat veszélye, illetve a túlmelegedés tüzet okozhat. A hálózati kábel ne legyen meghajolva, beszorulva vagy módosítva, és ne érjen hőforráshoz.

### **Figyelmeztetés**

#### **Anyagi kár / a készülék károsodásának veszélye és tűzveszély!**

Hosszabbító vagy elosztó használatkor egy esetleges túlmelegedés vagy rövidzárlat tüzet okozhat.

A készüléket közvetlenül egy megfelelően beszerelt, földelt aljzathoz csatlakoztassa. Ne használjon hosszabbítót, elosztót vagy többpólusú csatlakozót.

### **Figyelmeztetés**

#### **Anyagi kár / a készülék károsodásának veszélye és sérülésveszély!**

- Működés közben a készülék rezeghet vagy elmozdulhat, ami sérülést vagy anyagi kárt okozhat. A készüléket tiszta, egyenletes, szilárd felületre helyezze, majd becsavarozott lábak mellett, vízmérték segítségével szintezze.

- Ha nem megfelelően helyezi a készüléket a mosógépre, az sérülést, anyagi kárt és/ vagy a készülék károsodását okozhatja.  
Ha a készüléket mosógépre kívánja helyezni, a mosógépnek legalább a készülékkel megegyező mélységűnek és szélességűnek kell lennie, valamint rögzíteni kell a megfelelő csatlakozókészlettel (ha van). → *17. oldal*  
A készüléket KÖTELEZŐEN rögzíteni kell a csatlakozókészlettel. A készülék kizárólag így helyezhető mosógép tetejére.
- Ha a készüléket a kiálló részeinél (pl. az ajtajánál) fogva emeli meg vagy mozdítja el, ezek a részek letörhetnek, és sérülést okozhatnak.  
Ne mozgassa a készüléket annak kiálló részeinél fogva.

### **Figyelmeztetés** **Sérülésveszély!**

- A készülék nehéz. Megemelése sérülést okozhat.  
Ne emelje meg egyedül a készüléket.
- A készülék éles peremei elvágthatják a kezét. A készüléket ne az éles széleinél fogja meg. A készülék emelésekor viseljen védőkesztyűt.
- Ha a tömlők és a hálózati kábelek elvezetése nem megfelelő, fennáll a botlás veszélye, ami sérüléssel járhat.  
A tömlőket és a hálózati kábeleket úgy vezesse el, hogy ne okozzanak botlásveszélyt.



## Használat

### Figyelmeztetés

#### **Tűz- és robbanásveszély!**

Ha a ruhán oldószer, olaj, viasz, viaszeltávolító, festék, zsiradék vagy folteltávolító található, a gépben történő szárításkor az meggyulladhat, vagy akár a készülék robbanását is okozhatja. Emiatt kérjük, vegye figyelembe a következőket:

- A gépben történő szárítás előtt alaposan öblítse ki a ruhákat meleg vízzel és mosószerral.
- Kizárólag olyan ruhákat helyezzen a szárítógépbe, amelyeket előzőleg kimosott.
- Ne használja a készüléket olyan ruhákhoz, amelyeket ipari vegyi anyagokkal tisztítottak.

### Figyelmeztetés

#### **Tűz- és robbanásveszély!**

- Ha szöszök maradnak a boholszűrőben, azok szárítás közben meggyulladhatnak, vagy akár tüzet, robbanást okozhatnak a készülékben. Rendszeresen tisztítsa ki a boholszűrőt.
- Bizonyos tárgyak szárítás közben meggyulladhatnak, vagy akár tüzet, robbanást okozhatnak a készülékben. Ne hagyjon öngyújtót vagy gyufát a ruhák zsebeiben.

- Ha a készülék környezetében szénpor vagy liszt száll a levegőben, az robbanást okozhat. Ügyeljen, hogy a készülék működése közben annak környezete tiszta legyen.

### Figyelmeztetés

#### **Anyagi kár / a készülék károsodásának veszélye és tűzveszély!**

A készülék R290 hűtőközeget tartalmaz, amely környezetkímélő, de gyúlékony anyag.

A készülék közelében nyílt láng és gyújtóforrások használata tilos.



### Figyelmeztetés

#### **Anyagi kár / a készülék károsodásának veszélye és tűzveszély!**

Ha a programot a szárítási ciklus vége előtt leállítja, a ruhák nem hűlnek le megfelelően, és meggyulladhatnak, illetve anyagi kár keletkezhet, vagy a készülék károsodhat.

- A szárítási ciklus utolsó szakaszában a készülék már nem melegíti a dobben lévő ruhákat (lehűtési szakasz). Így biztosítható, hogy a ruhák olyan hőmérsékletűek lesznek, amely nem károsítja azokat.
- Csak akkor kapcsolja ki a készüléket a szárítási ciklus vége előtt, ha azonnal ki tudja venni a dobból, majd ki tudja teregetni a ruhákat (a hő távozása érdekében).

**⚠ Figyelmeztetés**  
**Mérgezés / anyagi kár veszélye!**

A kondenzvíz nem iható, és bolyhokkal szennyezett. A szennyezett kondenzvíz káros lehet az egészségre, illetve anyagi kárt okozhat. Ne igya meg, és ne használja fel.

**⚠ Figyelmeztetés**  
**Mérgezés veszélye!**

Az oldószert tartalmazó tisztítószerkekből mérgező gőzök távozhatnak. Ne használjon oldószert tartalmazó tisztítószerkeket.

**⚠ Figyelmeztetés**  
**Sérülésveszély!**

- Ha a készülék nyitott ajtajára támaszkodik vagy ül, a készülék felborulhat, ami sérülést okozhat. Ne támaszkodjon a készülék nyitott ajtajára.

- Ha felmászik a készülékre, annak teteje eltörhet, ami sérüléssel járhat. Ne másszon fel a készülékre.
- Ha benyúl a még forgó dobba, a keze megsérülhet. Várja meg, amíg a dob forgása leáll.

**Figyelem!**  
**Anyagi kár / a készülék károsodásának veszélye**

- Ha a készülékbe helyezett ruhák mennyisége meghaladja a maximális töltetet, előfordulhat, hogy a készülék nem megfelelően működik, illetve anyagi kár keletkezhet, vagy a készülék károsodhat. Ne lépje túl a mosatlan ruhákhoz megadott maximális mennyiséget. Tartsa be a programokhoz megadott maximális ruhamennyiséget.  
→ 24. oldal
- Ha boholygyűjtő (pl. boholyzsűrő vagy boholytartály, a készüléktől függően) nélkül működteti a készüléket, vagy ha a boholygyűjtő hiányos vagy hibás, az a készülék károsodását okozhatja. Ne működtesse a készüléket boholygyűjtő nélkül vagy hiányos, illetve hibás boholygyűjtővel.

- A készülék működése közben a könnyű tárgyakat (pl. haj, szőszök) beszippanthatja a levegőbemeneti nyílás. Ezeket tartsa távol a készüléktől.
- Ha habanyagot vagy habszivacsot szárít a készülékben, az eldeformálódhat vagy megolvadhat. Ne szárítson a készülékben habanyagot vagy habszivacsot tartalmazó ruhákat.
- Ha nem megfelelő mennyiségű mosószert vagy tisztítószert adagol a készülékbe, anyagi kár keletkezhet, vagy a készülék károsodhat. Mosó-, ápoló-, tisztító- és öblítőszer használatakor kövesse a gyártó utasításait.
- Ha a készülék túlmelegszik, előfordulhat, hogy nem megfelelően működik, illetve anyagi kár keletkezhet, vagy a készülék károsodhat. Ügyeljen, hogy a készülék működése közben ne takarja el a levegőbemeneti nyílást, és a készülék környezete megfelelően szellőzzön.

## Tisztítás és karbantartás

### **Figyelmeztetés** **Életveszély!**

A készülék elektromos árammal működik. A feszültség alatt lévő alkatrészek megérintésekor fennáll az áramütés veszélye. Emiatt, kérjük, vegye figyelembe a következőket:

- Kapcsolja ki a készüléket. Válassza le a készüléket az áramforrásról (húzza ki a csatlakozódugót).
- Soha ne érjen vizes kézzel a hálózati csatlakozóhoz.
- Amikor kihúzza a hálózati kábelt az aljzatból, mindig a csatlakozódugót fogja és ne a hálózati kábelt, ellenkező esetben a kábel károsodhat.
- Ne végezzen műszaki átalakítást a készüléken vagy annak jellemzőin.
- A készüléken javításokat és egyéb műveleteket kizárólag a vevőszolgálat vagy villanyszerelő szakember végezhet. Ugyanez vonatkozik a hálózati kábel cseréjére (ha szükséges).
- Hálózati kábel vevőszolgálatunktól rendelhető.

**⚠ Figyelmeztetés**  
**Mérgezés veszélye!**

Az oldószert tartalmazó tisztítószeremből mérgező gőzök távoznak.  
Ne használjon oldószert tartalmazó tisztítószereket.

**⚠ Figyelmeztetés**  
**Áramütés / anyagi kár / a készülék károsodásának veszélye!**

A készülékbe jutó nedvesség rövidzárlatot okozhat.  
Ne tisztítsa a készüléket magasnyomású mosóval, gőztisztítóval, tömlővel vagy szórópisztollyal.

**⚠ Figyelmeztetés**  
**Anyagi kár / a készülék károsodásának veszélye és sérülésveszély!**

A más gyártótól származó pótalkatrész vagy tartozék használata veszélyes, és sérüléssel, anyagi kárral vagy a készülék károsodásával járhat.  
Biztonsági okokból kizárólag eredeti pótalkatrészeket és tartozékokat használjon.

**Figyelem!**  
**Anyagi kár / a készülék károsodásának veszélye**

A tisztítószeres és a ruhák előkezelésére szolgáló szerek (pl. folteltávolító, spray előmosáshoz stb.) a készülék felületeivel érintkezve kárt okozhatnak. Emiatt, kérjük, vegye figyelembe a következőket:

- Ügyeljen, hogy ilyen szerek ne érintkezzenek a készülék felületeivel.
- A készüléket kizárólag vízzel és egy puha, nedves ruhával tisztítsa meg.
- Azonnal törölje le a mosószert, permetet és egyéb maradványokat.



## Takarékossági tanácsok

- Szárítás előtt centrifugálja ki a ruhaneműt. Szárazabb ruhanemű esetén lerövidül a programidő, így csökken az energiafogyasztás.
- A készüléket a programokhoz megadott maximális ruhamennyiséggel töltsse meg.

**Utasítás:** Ha túllépi a maximális betölthető mennyiséget, az meghosszabbítja a program időtartamát, és növeli az energiafelhasználást.

- A készüléket jól szellőző helyiségben üzemeltesse, és hagyja szabadon a készülék légbeömlő nyílását a légcsere biztosítása érdekében.
- Rendszeresen távolítsa el a bolyhokat a készülékből. A bolyhokkal szennyezett készülék hosszabb szárítási időt és nagyobb energiafogyasztást eredményez.
- Ha a program elindítása vagy vége után hosszabb ideig nem használja a készüléket, akkor az automatikusan energiatakarékos üzemmódba kapcsol. A kijelző és a jelzőlámpák néhány perc elteltével kialszanak, és a  (Start/Szünet) villog. Az energiatakarékos üzemmód befejeződik, ha ismét működteti a készüléket, pl. kinyitja és becsukja az ajtaját.
- Ha az energiatakarékos üzemmódban lévő készüléket hosszabb ideig nem használja, akkor az automatikusan kikapcsol.



## Készülék elhelyezése és bekötése

### A csomagolás tartalma

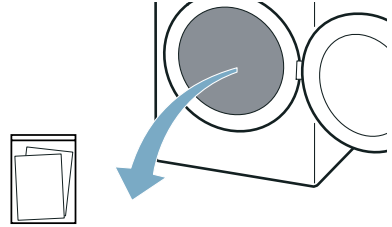

Kiegészítő mellékletek (pl. Használati és felállítási útmutató)

1. A csomagolóanyagot és a védőfóliákat maradéktalanul távolítsa el a készülékről.
2. Nyissa ki az ajtót.
3. Vegye ki az összes tartozékot a dobból.

Most elkezdheti a készülék elhelyezését és bekötését.

### Figyelem!

#### Anyagi és készülékkárok

A dobban maradó tárgyak, amelyek nem a készülék belsejében való üzemeltetéséhez alkalmasak, anyagi és készülékkárokat okozhatnak. Ezeket a tárgyakat, illetve az összes tartozékot vegye ki a dobból.

## A készülék felállítása

### Figyelmeztetés Életveszély!

A gyermekek bezárhatják magukat a készülékbe, ami életveszélyes helyzetet teremthet.

- Ne helyezze a készüléket ajtó mögé, mivel az eltakarhatja a készülék ajtaját vagy akadályozhatja annak teljes nyitását.
- Ha a készülék elérte élettartama végét, a hálózati kábel levágása **előtt** húzza ki a csatlakozót a hálózati aljzatból, majd törje el a készülék ajtajának zárját.

### Figyelmeztetés

#### Tűz- és robbanásveszély!

Ha a készülék környezetében szénpor vagy liszt száll a levegőben, az robbanást okozhat.

Ügyeljen, hogy a készülék működése közben annak környezete tiszta legyen.

### Figyelmeztetés

#### Anyagi kár / a készülék károsodásának veszélye és tűzveszély!

A készülék R290 hűtőközeget tartalmaz, amely környezetkímélő, de gyúlékony anyag.

A készülék közelében nyílt láng és gyújtóforrások használata tilos.



### Figyelmeztetés

#### Anyagi kár / a készülék károsodásának veszélye és sérülésveszély!

- Működés közben a készülék rezeghet vagy elmozdulhat, ami sérülést vagy anyagi kárt okozhat. A készüléket tiszta, egyenes, szilárd felületre helyezze, majd becsavarozott lábak mellett, vízmérték segítségével szintezze.
- Ha nem megfelelően helyezi a készüléket a mosógépre, az sérülést, anyagi kárt és/vagy a készülék károsodását okozhatja. Ha a készüléket mosógépre kívánja helyezni, a mosógépnek legalább a készülékkel megegyező mélységűnek és szélességűnek kell lennie, valamint rögzíteni kell a megfelelő csatlakozókészlettel (ha van). → 17. oldal  
A készüléket KÖTELEZŐEN rögzíteni kell a csatlakozókészlettel. A készülék kizárólag így helyezhető mosógép tetejére.
- Ha a készüléket a kiálló részeinél (pl. az ajtajánál) fogva emeli meg vagy mozdítja el, ezek a részek letörhetnek, és sérülést okozhatnak. Ne mozgassa a készüléket annak kiálló részeinél fogva.

## **⚠ Figyelmeztetés** **Sérülésveszély!**

- A készülék nehéz. Megemelése sérülést okozhat.  
Ne emelje meg egyedül a készüléket.
- A készülék éles peremei elvágthatják a kezét.  
A készüléket ne az éles széleinél fogja meg. A készülék emelésekor viseljen védőkesztyűt.

## **Figyelem!** **Anyagi kár / a készülék károsodásának veszélye**

Ha a készülék túlmelegszik, előfordulhat, hogy nem megfelelően működik, illetve anyagi kár keletkezhet, vagy a készülék károsodhat. Ügyeljen, hogy a készülék működése közben ne takarja el a levegőbemeneti nyílást, és a készülék környezete megfelelően szellőzzön.

## **Figyelem!** **Anyagi és készülékkárok**

A készüléket a gyárból történő kiszállítás előtt működési tesztnek vetették alá, így maradék vizet tartalmazhat. Ez a maradék víz kifolyhat, ha a készüléket több, mint 40°-kal megdőnti.

## **A készülék felállítása:**

1. A készüléket tiszta, sík és szilárd felületre állítsa.
2. Ellenőrizze a készülék beállítását vízértéktel.

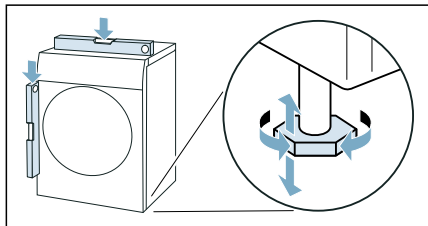

3. Szükség esetén igazítsa be újra a készüléket a készüléklábak csavarásával.  
Most bekötheti a készüléket.

## **Utasítások**

- Minden készüléklábnak biztosan kell állnia a padlón.
- Nem megfelelően beigazított készülék esetén zajok, rezgés és nem egyenletes dobmozgás léphet fel, valamint maradék víz léphet ki a készülékből.

## A készülék csatlakoztatása

### Figyelmeztetés

#### **Áramütés / anyagi kár / a készülék károsodásának veszélye!**

Ha a készülék üzembe helyezése nem megfelelően történt, az veszélyes helyzeteket teremthet. Biztosítsa a következőket:

- A csatlakozóaljzat hálózati feszültségének meg kell egyeznie a készüléken (annak adattábláján) jelzett névleges feszültséggel. A csatlakoztatott terheléssel és a szükséges biztosítékkal kapcsolatos adatok az adattáblán vannak feltüntetve.
- A készülék nem csatlakoztatható külső kapcsolóberendezésre, pl. időzítőre, vagy olyan áramkörre, amelyet rendszeresen ki- és bekapcsol a szolgáltató.
- A hálózati csatlakozó és védőérintkezős aljzat legyen kompatibilis, valamint a földelés legyen megfelelő.
- A szerelvény keresztmetszete legyen megfelelő.
- A hálózati csatlakozó mindig legyen hozzáférhető. Ha ez nem lehetséges, a vonatkozó biztonsági előírások teljesítése érdekében fix bekötés esetén be kell építeni egy (szakaszoló) kapcsolót az elektromos berendezésekre vonatkozó szabályozásnak megfelelően.
- Maradékáram-működtetésű megszakító használatakor olyan típust válasszon, amelyen szerepel a következő jelzés: . Ez a jelzés garantálja, hogy a berendezés minden vonatkozó szabályozásnak megfelel.

### Figyelmeztetés

#### **Áramütés / anyagi kár / a készülék károsodásának veszélye!**

Ha a készülék hálózati kábelét módosították vagy az megsérült, fennáll az áramütés és a rövidzárlat veszélye, illetve a túlmelegedés tüzet okozhat. A hálózati kábel ne legyen meghajolva, beszorulva vagy módosítva, és ne érjen hőforráshoz.

### Figyelmeztetés

#### **Anyagi kár / a készülék károsodásának veszélye és tűzveszély!**

Hosszabbító vagy elosztó használatakor egy esetleges túlmelegedés vagy rövidzárlat tüzet okozhat. A készüléket közvetlenül egy megfelelően beszerelt, földelt aljzathoz csatlakoztassa. Ne használjon hosszabbítót, elosztót vagy többpólusú csatlakozót.

### Figyelmeztetés

#### **Sérülésveszély!**

Ha a tömlők és a hálózati kábelek elvezetése nem megfelelő, fennáll a botlás veszélye, ami sérüléssel járhat. A tömlőket és a hálózati kábeleket úgy vezesse el, hogy ne okozzanak botlásveszélyt.



## A készülék bekötése:

1. A készülék csatlakozódugóját dugja a megfelelő csatlakozóaljzatba.
  2. Ellenőrizze, hogy a csatlakozódugó szilárdan rögzült-e.
- A készülék most üzemkés.

### Figyelem!

#### Anyagi és készülékkárok

A készülék hűtőközeget tartalmaz, és megsérülhet, ha közvetlenül szállítás után üzemelteti.

A készüléket üzembe helyezés előtt hagyja állni két órán át.

**Utasítás:** Kétségek esetén a készülék bekötését végeztesse szakemberrel.

## Az első használat előtt

### A készülék bekapcsolása előtt:

Ellenőrizze, hogy nem látható-e sérülés a készüléken. Ha a készülék sérült, ne használja. Probléma esetén forduljon a forgalmazóhoz vagy vevőszolgálatunkhoz.

**Utasítás:** A szakszerű felállítást és csatlakoztatást követően a készülék üzembe helyezhető. Nincs szükség további lépésekre.

## Opcionális tartozékok

Rendelje meg az opcionális tartozékokat\* a vevőszolgálatnál:

### ■ Gyapjúkosár:

A gyapjúkosár különálló gyapjútextíliák, sportcipők és plüssátlakok szárításához használható.

– Rendelési szám: **WMZ20600**.

### ■ Emelvény:

A könnyebb betöltés és kipakolás érdekében a szárítógép megemelhető egy emelvény segítségével.

Az emelvény fiókjába beépített mosókosár ruhanemű szállítására alkalmas.

– Rendelési szám: —

### ■ Összekötő készlet mosó-szárító egységhez:

A szárítógép helytakarékosági okokból egy arra alkalmas, azonos mélységű és szélességű mosógépre állítható.

A szárítógép mosógéphez való rögzítéséhez kizárólag ez az összekötő készlet használható.

– Rendelési szám, kihúzható munkalappal: **WTZ27400**







– rendelési szám, kihúzható munkalap nélkül: **WTZ27410**.

\* a készülék kialakítása függvényében

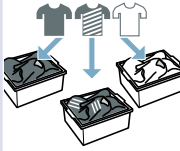
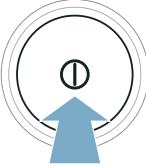

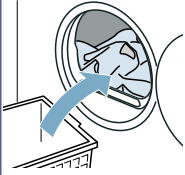
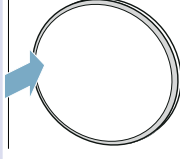
## Rövid útmutató

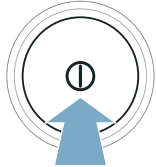
**Utasítás:** A készüléket szakszerűen kell felállítani és csatlakoztatni. → 13. oldal

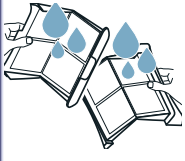
<b>1</b>	<b>A program indítása előtt:</b>			
		Válogassa szét a ruhaneműt.	Kapcsolja be a készüléket.	Válassza ki a programot.
<b>2</b>				
	Nyissa ki az ajtót, és helyezze be a ruhaneműt.	Zárja be az ajtót.	Szükség esetén módosítsa a programbeállításokat.	Indítsa el a programot.
<b>3</b>	<b>A program befejezése után:</b>			
		Kapcsolja ki a készüléket.	Nyissa ki az ajtót, és vegye ki a ruhaneműt.	Ürítse ki a kondenzvíztartályt.
<b>4</b>				
	Távolítsa el a bolyhokat.			

## A készülék megismerése

### Készülék áttekintése

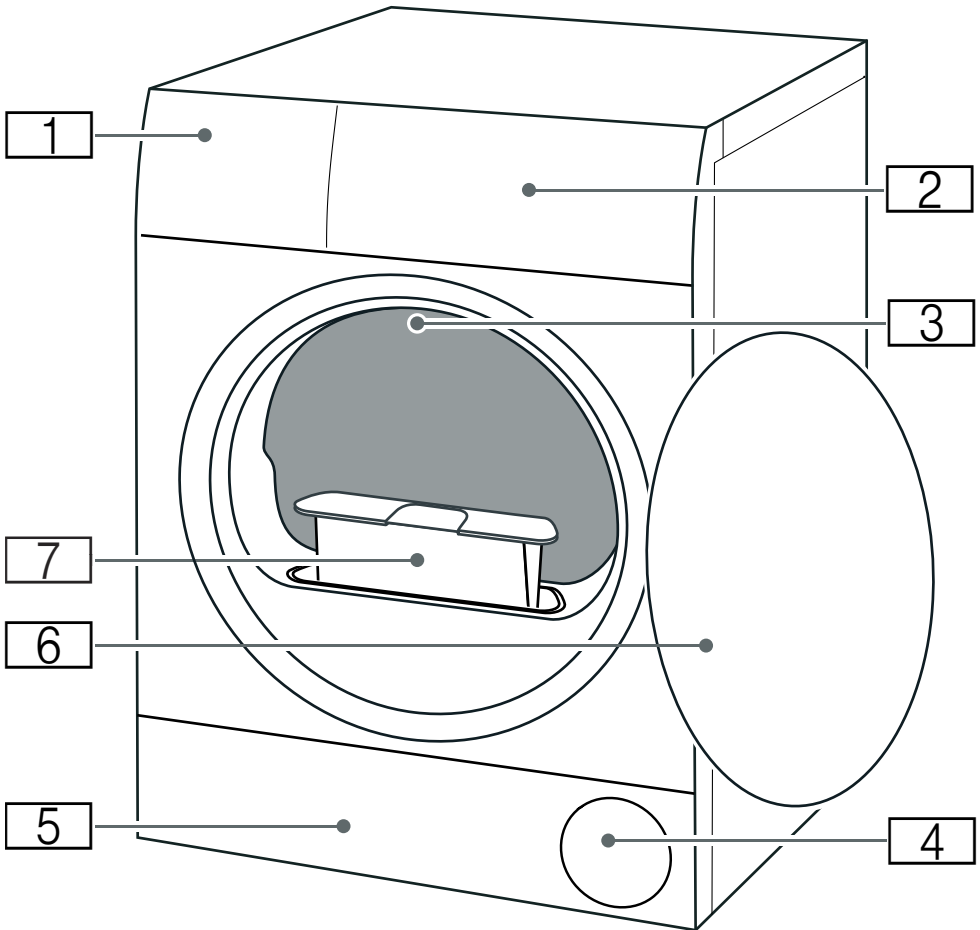

- 1 Kondenzvíztartály
- 2 Kezelőfelület
- 3 Dob belső világítása (a készülék kialakításától függően)
- 4 Légbeömlő nyílás
- 5 Az alsó egység szervizfedele
- 6 Ajtó
- 7 Pihefogó

## Kezelőfelület

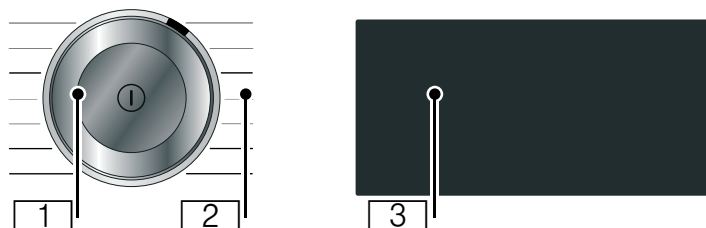

**1 Programválasztó**

- Megnyomás: a készülék be- vagy kikapcsolása
- Elforgatás: program beállítása

**2 Programok:** → 24. oldal

**3 Kijelző:**

A készülék kijelzője érintésre reagál (érintőkijelző).

- Működtetés a bekeretezett gombok enyhe nyomásával
- Információk és beállítások kijelzése

## Kijelző











A készülék kijelzője érintésre reagál (érintőkijelző). Úgy kapcsolhatja be a beállításokat, hogy finoman megnyomja a bekeretezett, érintésérzékeny gombokat. A bekapcsolt beállítások a kijelzőn különösen világos kiemeléssel jelennek meg. A bekapcsolt beállításokat módosíthatja vagy kikapcsolhatja, ha a kijelzőn többször megnyomja a megfelelő gombokat.

### Figyelem!











#### Anyagi és készülékkárok.

A kijelző károsodhat erőszakos behatás esetén. Ne koppintson éles eszközzel a kijelzőre, és ne gyakoroljon rá erőteljes nyomást.



Gombok	Magyarázat
 +1; +2; +3	Szárítási mód: Teljes szárítás plusz beállítható szárítási fokkal
 +1; +2; +3	Szárítási mód: Teljes szárítás beállítható szárítási fokkal
 +1; +2; +3	Szárítási mód: Szárítás vasaláshoz beállítható szárítási fokkal
 120min	Gyűrődésvédelem 120 perc
 60min	Gyűrődésvédelem 60 perc
	Késleltetett indítás ideje
	Kímélő szárítás
	Kedvenc program
 3sec	Gyerekszár (3 másodpercig tartva nyomva) → 35. oldal
	Csendes szárítás kezelési és tájékoztató jelzések nélkül → 35. oldal
+ -	Választógombok
	Start és szünet

A programbeállítások részletes leírása inentől: → 26. oldal

Kijelzés	Leírás	Információk
	<b>Program állapota:</b> Szárítás	<b>világít:</b> állapotkijelzés
	Szárítási mód: Szárítás vasaláshoz	
	Szárítási mód: Teljes szárítás	
	Szárítási mód: Teljes szárítás plusz	
	Gyűrődésvédelem	
<b>-P-</b>	Szünet	
<b>End</b>	Program vége	
<b>00:00</b>	Programidő	A program várható időtartama órában és percben.
pl.  02:45	Program késleltetése	A késleltetett indítás beállításánál és bekapcsolásánál
	Kondenzvíztartály kiürítése → 32. oldal	<ul style="list-style-type: none"> <li>■ Ürítse ki és helyezze vissza a kondenzvíztartályt. → 32. oldal</li> <li>■ Utána nyomja meg a  (Start/Szünet) gombot.</li> <li>■ Tisztítsa meg a kondenzvíztartály szűrőjét.</li> <li>■ Ha beszerelt választható vízelvezető tömlőt*, ellenőrizze, hogy a vízelvezető tömlő: <ul style="list-style-type: none"> <li>- megfelelően van csatlakoztatva.</li> <li>- nem csavarodik vagy törik meg.</li> <li>- nincs eldugulva, vagy nem találhatók benne pl. lerakódások.</li> </ul> </li> <li>■ Hajtsa végre a készülék intenzív ápolását.</li> <li>■ Ellenőrizze, hogy nem került-e idegen test az alsó egységbe. Nyissa ki a szervizfedelelet, és távolítsa el az idegen testet.</li> </ul>
	Pihefogó	Pihék eltávolítása → 33. oldal
 — — —	A hőcserélő automatikus öblítése Öblítési folyamat kijelzése	A hőcserélő automatikusan tisztul. A kijelzett folyamat közben ne húzza ki a kondenzvíztartályt, és ne szakítsa meg a programot.
<b>CARE</b>	A készülék egyszerű ápolása	Nem hiba. Bizonyos használati idő elteltével készüléke automatikusan javasolja a készülék egyszerű ápolását. Hajtsa végre a készülék egyszerű ápolását. → 43. oldal
	Készülék beállításai	Készülék beállításainak megadása → 35. oldal

**Hot**

## CoolDown

A szárítás során magas hőmérséklet keletkezhet. A ruhanemű lehűtéséhez a CoolDown-folyamat csökkenti a hőmérsékletet a dobban. Ha nem nyitja ki az ajtót, a CoolDown-folyamat automatikusan elindul 30 másodperc után az alábbi esetekben:









- a program szüneteltetése
- a program megszakítása

A készülék a CoolDown folyamat során is működtethető.

**Utasítások**

- A CoolDown-folyamat közben a dob a készülék szüneteltetett állapotában is forog tovább.
- A CoolDown-folyamat közben ne módosítsa a programot.
- A hőmérséklet-szabályozás akár 10 percig is eltart-hat.

## Programáttekintés

Program	Maximális terhelés
<b>Programnév</b> A program rövid ismertetése, ill. annak leírása, hogy milyen textíliákhoz megfelelő.	<b>a maximális ruhamennyiség a száraz textíliák súlyát jelöli</b>
 <b>Cottons (Pamut)</b>  Strapabíró textíliák, kifőzhető pamut vagy vászon textíliák.	<b>8 kg</b>
<b>Easy-Care (Könnyen kezelhető)</b>  Műszálás vagy kevertszálás textíliák.	<b>3,5 kg</b>
<b>Mix (Vegyes)</b>  Vegyes ruhaneműkhöz pamutból és szintetikus anyagból.	<b>3 kg</b>
<b>Delicates (Finom ruhanemű)</b>  Kényes, mosható textíliák, pl. selyem, szatén vagy kevert szál.	<b>2 kg</b>
<b>Wool Finish (Gyapjú vége)</b>  Gépben mosható gyapjú, illetve gyapjú tartalmú textíliák.	<b>0,5 kg</b>
<b>Utasítások</b> <ul style="list-style-type: none"> <li>■ A textíliák puhábbak lesznek, de a rendszer nem végez szárítást.</li> <li>■ A textíliákat a program befejeződése után vegye ki, és hagyja megszáradni.</li> </ul>	
<b>Time Program Cold (Időprogram, hideg)</b>  Időprogram gyapjú és selyem kivételével minden textíliához. Keveset hordott ruhadarabok fellazítására vagy átszellőztetésére. Egyes kimosott ruhadarabok szárításához.	<b>3 kg</b>
<b>Utasítás:</b> A program időtartamát módosíthatja. → "Programbeállítások" a(z) 26. Oldalon	
<b>Time Program Warm (Időprogram, meleg)</b>  Időprogram minden textíliafajtaéhoz a selyem kivételével. Alkalmos előszárított vagy enyhén nedves ruhaneműhöz vagy többretegű, vastag ruhanemű utánszárítására. Egyes kimosott ruhadarabok szárításához.	<b>3 kg</b> <b>a kosárba max. betölthető gyapjú/plüssállat: 1 kosárnyi</b> <b>a kosárba max. betölthető cipő: 1 pár</b>
<b>Utasítások</b> <ul style="list-style-type: none"> <li>■ A gyapjút, sportcipőt és plüssállatokat kizárólag a gyapjúkosárral szárítsa.</li> <li>■ Az időprogram nem ismeri fel automatikusan a ruhanemű maradék nedveségtartalmát. Ha a ruhanemű szárítás után még túl nedves, ismétlje meg a programot és szükség esetén növelje meg a program időtartamát.            → "Programbeállítások" a(z) 26. Oldalon</li> </ul>	



<p><b>Shirts/Blouses (Blúz/Ing)</b> </p> <p>Pamutból, vászonból, műszálból vagy kevertszál szövetből készült ingek/blúzok.</p> <p><b>Utasítás:</b> Szárítás után vasalja ki vagy akassza fel a ruhaneműket. A maradék nedvesség ekkor egyenletesen oszlik el.</p>	<b>1,5 kg</b>
<p><b>Duvet (Steppelt takaró)</b> </p> <p>Műszállal töltött textíliák, fejpárnák, steppelt és ágytakarók.</p> <p><b>Utasítás:</b> A nagy darabokat külön szárítsa. Vegye figyelembe a kezelési útmutatót.</p>	<b>2,5 kg</b>
<p><b>Down (Pehelytollal töltött textíliák)</b> </p> <p>Pehelytollal töltött textíliák, ágytakarók és pehelypaplanok.</p> <p><b>Utasítások</b></p> <ul style="list-style-type: none"> <li>■ A nagy darabokat külön szárítsa.</li> <li>■ A program végén rázza fel a textíliákat a töltet és az összegyűlt nedvesség eloszlása érdekében. Szükség esetén indítsa el újra a programot.</li> </ul>	<b>1,5 kg</b>
<p><b>Sportswear</b> </p> <p>Gyorsan száradó sportruházat funkcionális, mikroszál vagy szintetikus anyagból.</p>	<b>1,5 kg</b>
<p><b>Towels (Törülköző)</b> </p> <p>Strapabíró pamut törülközők és fürdőköpenyek.</p>	<b>6 kg</b>
<p><b>Super Quick 40' (Extra rövid 40')</b> </p> <p>Műszálás és könnyű pamut ruhaneműkből álló vegyes töltet.</p>	<b>2 kg</b>
<p><b>AllergyPlus (AllergiaPlus)</b> </p> <p>Strapabíró textíliák.</p> <p><b>Utasítás:</b> A program magas hőmérsékleten működik. Különösen alkalmas magasabb higiéniai követelmények esetén.</p>	<b>4 kg</b>

## P+ Programbeállítások

Gombok	Kijelzések	Magyarázatok és megjegyzések
<p><b>Utasítás:</b> Bizonyos gombok és funkciók nem kapcsolhatók be minden programnál. A bekapcsolt beállítások a kijelzőn különösen világos kiemeléssel jelennek meg. A bekapcsolt beállításokat módosíthatja vagy kikapcsolhatja, ha a kijelzőn többször megnyomja a megfelelő gombokat.</p>		
<b>Szárítási mód :</b>		Válassza ki a szárítani kívánt ruhaneműhöz megfelelő szárítási módot.
(Teljes szárítás plusz)		Többretegű, vastag, nehezen száradó ruhaneműhöz.
(Teljes szárítás)		Normál egyrétegű ruhaneműhöz.
(Szárítás vasaláshoz)		Normál egyrétegű ruhaneműhöz, amely a szárítás után nedves marad, és vasalásra vagy felakasztásra alkalmas.
<b>Szárítási igény</b>	+1 +2 +3	<p>Ha a ruhaneműt szárítás után túl nedvesnek érzi, a szárítási módhoz beállíthat egy szárítási fokot, és azt +1 és +3 fokozat között állíthatja. Ez azonos hőmérséklet mellett meghosszabbítja a programidőt.</p> <p>Nyomjon meg többször egy szárítási módot, mint pl.  (Szárítás vasaláshoz), amíg meg nem jelenik a kívánt szárítási mód +1, +2, +3.</p> <p>Ha beállította a szárítási fokot egy szárítási módhoz, a beállítást a készülék kikapcsolás után is tárolja.</p>
(Késleltetett indítás)	0.5 - 24	<p>A késleltetett indítással a <b>program indítása előtt</b> megadhatja, hogy mikor érjen véget egy program. Így maximum 24 órával elhalaszthatja a program befejezését:</p> <ol style="list-style-type: none"> <li>Állítsa be a programot. Megjelenik a kiválasztott program programideje, pl. 00:45 (óra:perc).</li> <li>Nyomja meg a  (Késleltetett indítás) gombot. <b>Utasítás:</b> A + és – választógombokkal megadhatja a beállítható értékeket.</li> <li>Nyomja meg a  (Start/Szünet) gombot. A késleltetett indítás ideje be van kapcsolva. A program indítása előtt a kiválasztott késleltetett indítás ideje, pl.  08:45 jelenik meg a kijelzőn, és ez az érték csökken, amíg a szárítóprogram el nem kezdődik. Ezután a programidő jelenik meg.</li> </ol> <p><b>Utasítás:</b> A program időtartama szerepel a késleltetett indítás idejében.</p>

<p>pl.  : 40</p>	<p>Az <b>időprogramokhoz</b> rendelhető szárítási idő maximum 3 óra 30 percre hosszabbítható, 10 perces lépésekben.</p> <p><b>Utasítás:</b> A + és – választógombokkal megadhatja a beállítható értékeket.</p>
<p> <b>60min</b> (Gyűrődésvédelem 60 min) </p> <p> <b>120min</b> (Gyűrődésvédelem 120 min)</p>	<p>A szárítás befejeződése után a dob rendszeres időközönként megmozgatja a ruhaneműt a gyűrődések elkerülése érdekében. A gyűrődésvédelmet bekapcsolhatja 60 percre ( <b>60min</b> (Gyűrődésvédelem 60 min)) vagy 120 percre ( <b>120min</b> (Gyűrődésvédelem 120 min)), illetve kikapcsolhatja.</p>
<p> (Kímélő szárítás)</p>	<p>Csökkentett hőmérséklet kényes textíliákhoz, például poliakrilhoz vagy elasztánhoz, használatakor hosszabb lehet a szárítási idő.</p>
<p>☆ (Kedvenc program)</p>	<p>Az ☆ (Kedvenc program) elemnél menthet és kapcsolhat be egy programot egyedi programbeállításokkal.</p> <p><b>Kedvenc program mentése vagy felülírása:</b></p> <ol style="list-style-type: none"> <li>1. Állítsa be a kívánt programot. A kijelzőn megjelennek a programbeállítások.</li> <li>2. Ha szükséges, módosítsa a programbeállításokat.</li> <li>3. Tartsa nyomva a ☆ (Kedvenc program) gombot 3 másodpercig.</li> </ol> <p>A készülék menti a kedvenc programot egyedi programbeállításokkal.</p> <p><b>Utasítás:</b> A kiválasztott beállításokat a készülék a kikapcsolása után is tárolja.</p> <p><b>Kedvenc program bekapcsolása:</b></p> <ol style="list-style-type: none"> <li>1. Nyomja meg a ① gombot a készülék bekapcsolásához.</li> <li>2. Nyomja meg a ☆ (Kedvenc program) gombot.</li> </ol> <p>A készülék bekapcsolja a kedvenc programot az egyedi programbeállításokkal.</p>



## Ruhanemű

### Ruhanemű előkészítése

#### **Figyelmeztetés**

#### **Tűz- és robbanásveszély!**

Bizonyos tárgyak szárítás közben meggyulladhatnak, vagy akár tüzet, robbanást okozhatnak a készülékben. Ne hagyjon öngyújtót vagy gyufát a ruhák zsebeiben.

#### **Figyelem!**

#### **A dob és a textíliák károsodása**

A dob és a textíliák károsodhatnak működés közben, ha a ruhák zsebében maradnak bizonyos tárgyak. Minden tárgyat, pl. fémdarabokat, vegyen ki a ruhaneműk zsebeiből.

A ruhaneműt a következőképpen készítse elő:

- A szövetöveket, köténypántokat stb. kösse össze, vagy használjon mosózsákot.
- A cipzárat húzza fel, a kapcsokat kapcsolja be, a gombokat gombolja be. A nagy ruhadarabokat, mint pl. a huzatokat, gombolja be.
- A nagyon kicsi textíliákat, pl. babaharisnyát, mindig nagy ruhadarabokkal, pl. törölközőkkel együtt szárítsa.
- Egyes ruhadarabokhoz használjon időprogramot.
- A hurkolt textíliák (pl. pólók, trikók) az első szárításnál gyakran összemennek. Használjon kímélő programot.
- A könnyen kezelhető ruhaneműt ne szárítsa túl. A túlszáritás erősebb gyűrődést eredményez a ruhaneműn.

- Néhány mosó- és ápolószer, pl. keményítő vagy öblítő, a nedvességszenzoron esetleg lerakódó részecskéket tartalmaz. Ez ronthatja a szenzor működését, és ezáltal a szárítási eredményt.

#### **Utasítások**

- A mosó- és az ápolószert a szárítandó ruhanemű mosásakor a gyártó utasításai szerint adagolja.
- Tisztítsa rendszeresen a nedvességszenzort → *39. oldal* .

## Ruhanemű szétválogatása

**Utasítás:** A ruhaneműket egyesével töltsse a készülékbe. A jó szárítási eredmény érdekében kerülje a ruhák összegabalyodását.

### Figyelem!

#### Anyagi kár a szárítógépen vagy a textíliákon

A szárítóhoz nem megfelelő ruhanemű szárítása közben károsodhat a készülék és a ruhanemű is. A kezelési címkén megadott adatok szerint válogassa szét a ruhaneműt:

- Szárítógépben szárítható
- Szárítás normál hőmérsékleten
- Szárítás alacsony hőmérsékleten
- Nem szárítható szárítógépben

A szárítani kívánt ruhanemű válogatásánál ügyeljen a következőkre:

- Azonos szövetfajtájú és szerkezetű ruhaneműt szárítson egyszerre az egyenletes szárítási eredmény eléréséhez.  
Ha vékony, többrétegű és vastag textíliákat egyszerre helyez a szárítógépbe, akkor nem egyformán fognak megszáradni.
- A szárítóprogramok textíliákra vonatkozó leírásaiból induljon ki.  
→ "Programáttekintés"  
a(z) 24. Oldalon

**Utasítás:** Ha szárítás után túl nedvesnek érzi a ruhaneműt, választhat egy időprogramot az utószárításhoz.

### Figyelem!

#### Anyagi kár a készüléken vagy a textíliákon

Az alábbi textíliákat **ne** szárítsa szárítógépben:

- Oldószerekkel, viasszal vagy zsírral szennyezett ruhaneműt.
- Mosatlan textíliát.
- Légmentesen záródó textíliát, pl. gumírozott ruhaneműt.
- Érzékeny textíliákat, pl. selymet, szintetikus függönyöket.



## A készülék kezelése

### Ruhanemű betöltése és készülék bekapcsolása

**Utasítás:** A készüléket szakszerűen kell felállítani és csatlakoztatni.

→ 13. oldal

1. Készítse elő és válogassa szét a ruhaneműket.
2. Nyomja meg a  gombot a készülék bekapcsolásához.

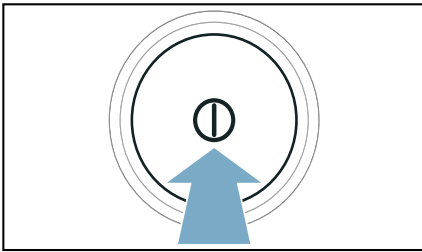

3. Nyissa ki az ajtót.  
Ellenőrizze, hogy a dob teljesen kiürült-e. Szükség esetén ürítse ki.

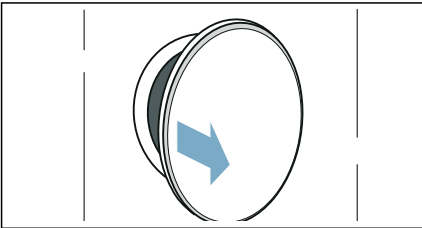

4. A ruhaneműket széthajtogatva helyezze a dobba.

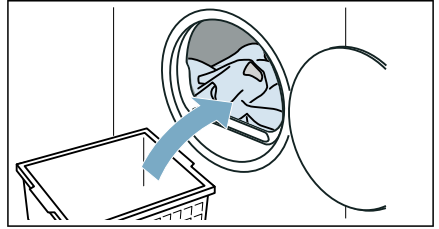

5. Zárja be az ajtót.

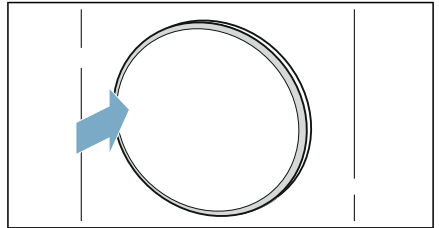

#### Figyelem!

**A készüléken vagy a textíliákon anyagi kár keletkezhet.**

Ügyeljen arra, hogy ne csipődjön be ruhanemű az ajtóba.

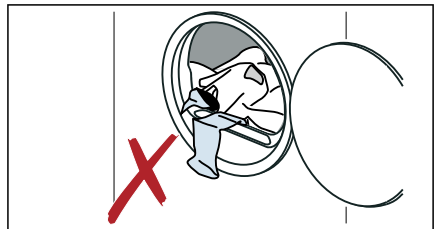

**Utasítás:** A készülék ajtajának kinyitása és becsukása után, valamint a program indítása után bekapcsol a dob világítása. A dob belső világítása magától kialszik (típustól függően).

## Program beállítása

**Utasítás:** Ha bekapcsolta a gyerekszárát, ki kell kapcsolnia azt, mielőtt egy program beállításait módosíthatná. → 35. oldal

1. Állítsa be a kívánt programot.

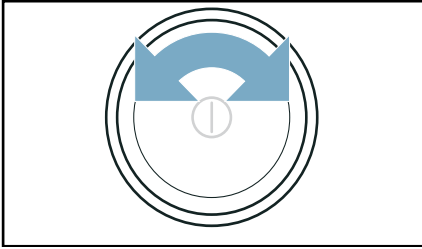

A kijelzőn megjelennek a programbeállítások.

2. Ha szükséges, módosítsa a programbeállításokat.  
→ "Programbeállítások"  
a(z) 26. Oldalon

## Program indítása

Nyomja meg a  (Start/Szünet) elemet.

**Utasítás:** Ha biztosítani szeretné a programot a véletlen elállítás ellen, akkor kapcsolja be a gyerekszárát.  
→ 35. oldal

## Program menete

A program állapota megjelenik a kijelzőn.

**Utasítás:** Egy program kiválasztásakor megjelenik a száradás várható időtartama maximális ruhamennyiségnél. Szárítás közben a nedvességszenzor határozza meg a ruhaneműben maradó nedvességet. A készülék automatikusan a megmaradó nedvességhez igazítja üzem közben a program időtartamát és a hátralévő idő kijelzését (az időprogramok kivételével).

## Program módosítása vagy ruhanemű hozzáadása

Szárítás során bármikor kivehet vagy hozzáadhat ruhaneműt, valamint módosíthatja a programot.

1. Szünet beiktatásához nyissa ki az ajtót, vagy nyomja meg a  (Start/Szünet) gombot.

**Utasítás:** Ha a CoolDown funkció be van kapcsolva, a dob szüneteltetett állapotban is forog tovább. Bármikor megszakíthatja a CoolDown funkciót az ajtó kinyitásával.

2. Adja hozzá vagy vegye ki a ruhaneműt.
3. Igény esetén válasszon másik programot vagy programbeállítást. → "Programáttekintés" a(z) 24. Oldalon  
→ "Programbeállítások" a(z) 26. Oldalon

**Utasítás:** A CoolDown funkció közben ne módosítsa a programot.

4. Zárja be az ajtót.
5. Nyomja meg a  (Start/Szünet) elemet.

**Utasítás:** A kijelzőn megjelenő programidő frissül a betölthető mennyiségtől és a ruhaneműben maradó nedvességtől függően. A kijelzett értékek megváltozhatnak a program vagy a betöltött mennyiség módosításánál.

## Program megszakítása

Bármikor megszakíthatja a programot, ha kinyitja az ajtót, vagy ha megnyomja a  (Start/Szünet) gombot.

### Figyelem!

### Tűzveszély. A ruhanemű meggyulladhat.

Ha megszakítja a programot, akkor vegyen ki minden ruhadarabot és terítse ki úgy, hogy a meleg távozni tudjon.

## Program vége

A kijelzőn megjelenik a következő: *End.*

## A ruhanemű kivétele és a készülék kikapcsolása

1. Vegye ki a ruhaneműket.

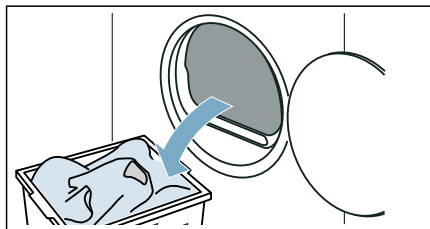

2. Nyomja meg a  gombot a készülék kikapcsolásához.

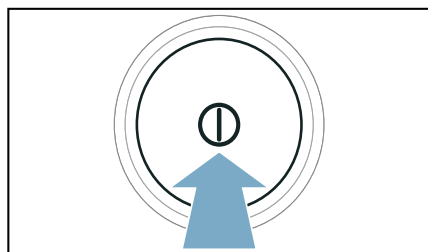

## Kondenzvíztartály kiürítése

**Utasítás:** A kondenzvíztartályt minden szárítási program után ürítse ki, ellenkező esetben a következő szárítási program megszakadhat amiatt, hogy a kondenzvíztartály tele van.

1. Vízszintesen húzza ki a kondenzvíztartályt.

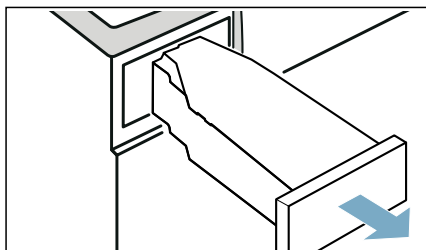

2. Öntse ki a kondenzvizet.

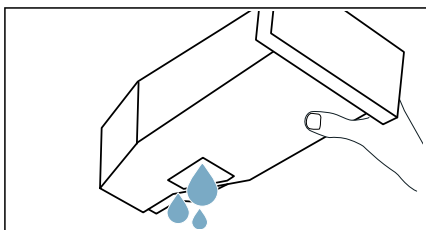

### Figyelem!

#### **Egészségkárosodás és anyagi kár veszélye**

A kondenzvíz nem ivóvíz, és pihével szennyezett lehet. A szennyezett kondenzvíz egészségkárosodáshoz és anyagi károkhoz vezethet. Ne igyon belőle és ne használja fel más célokra.



3. Tolja be újra a készülékbe a kondenzvíztartályt, amíg hallhatóan bepattan.

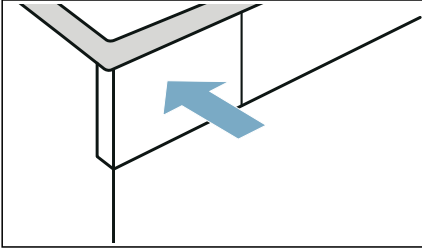

**Utastítás:** A kondenzvíztartály szűrője megsűri a kondenzvizet, amelyet a rendszer a készülék automatikus tisztításához használ fel. A szűrő a kondenzvíz kiürítésével tisztul. Ennek ellenére ellenőrizze rendszeresen, hogy nem maradt-e lerakódás a szűrőn, és adott esetben távolítsa el azt.  
→ "Kondenzvíztartály szűrőjének tisztítása" a(z) 39. Oldalon

## Bolyhok eltávolítása

**Utastítás:** A pihefogó a szárítás során felfogja a ruhaneműből származó bolyhokat és hajsálakat. Az eldugult vagy beszennyeződött pihefogó csökkenti a légáramlást, ezáltal romlik a készülék teljesítőképessége. A szennyezett pihefogók növelik az áramfogyasztást, és meghosszabbítják a szárítási időt.

### Tisztítsa meg a pihefogót minden szárítás után:

1. Nyissa ki az ajtót, és távolítsa el róla a szőszöket.
2. Húzza ki a két részből álló pihefogót.

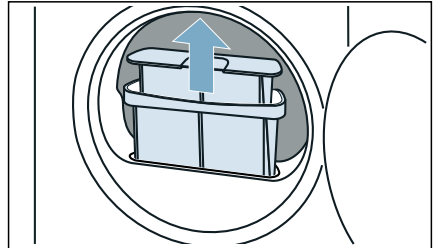

3. Távolítsa el a bolyhokat a pihefogó mélyedéséből. Ügyeljen arra, hogy ne hulljanak bolyhok a nyílásba.

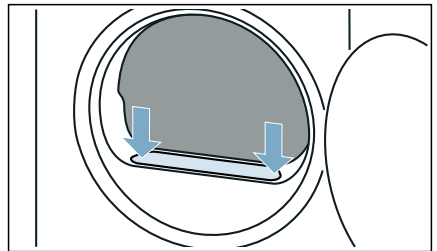

4. Húzza szét egymásból a szűrő két részét.

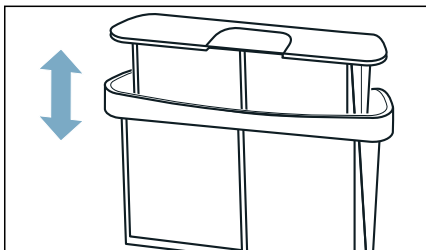

5. Hajtsa szét a szűrőket.

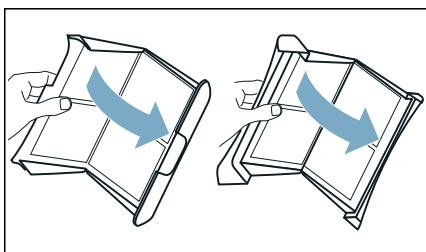

6. Távolítsa el mindkét szűrőből az összes bolyhot.

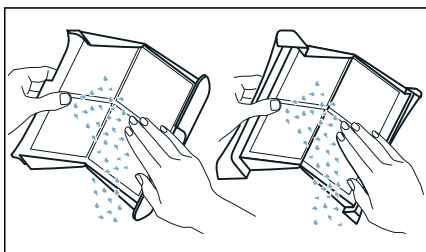

7. Folyó meleg vízzel öblítse le a bolyhokat.

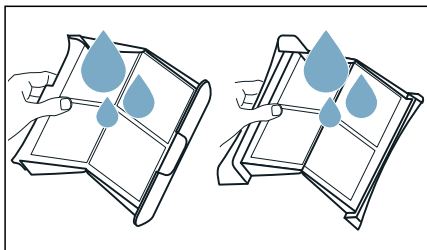

8. Szárítsa meg, hajtsa vissza és tegye vissza a pihefogókat.

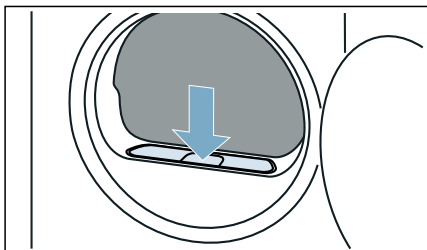

### Figyelem!

#### **Anyagi kár / a készülék károsodásának veszélye**

Ha boholygyűjtő (pl. boholyszűrő vagy boholytartály, a készüléktől függően) nélkül működteti a készüléket, vagy ha a boholygyűjtő hiányos vagy hibás, az a készülék károsodását okozhatja.

Ne működtesse a készüléket boholygyűjtő nélkül vagy hiányos, illetve hibás boholygyűjtővel.



## Készülék beállításai

Közvetlenül be-/kikapcsolhatja, vagy a  alatt módosíthatja a készülék beállításait.

### Gyerekszár

A gyerekszár bekapcsolásával megakadályozhatja a kezelőfelület véletlen használatát.

#### Gyerekszár be-/kikapcsolása:

- Tartsa nyomva a  **3sec** (**Gyerekszár**) gombot 3 másodpercig.

**Utasítás:** A gyerekszár a készülék kikapcsolása után is aktív marad. Bekapcsolást követően a kezelőfelület használatához ki kell kapcsolnia a gyerekszárát.

### Csendes szárítás

A  (Csendes szárítás) bekapcsolásával a készüléket kezelési és figyelmeztető jelzések nélkül üzemelteti.

#### Csendes szárítás bekapcsolása/kikapcsolása:

- Nyomja meg a  (Csendes szárítás) gombot.

A készülék kezelési és figyelmeztető jelzései be-/kikapcsolnak.

## Készülék beállításainak megadása



A  alatt a készülék következő beállításait adhatja meg:

- A kezelési hangjelzések hangereje
- A kijelző fényereje
- A tájékoztató jelzések (pl. a program végén) hangereje

 **a következőképpen nyitható meg:**

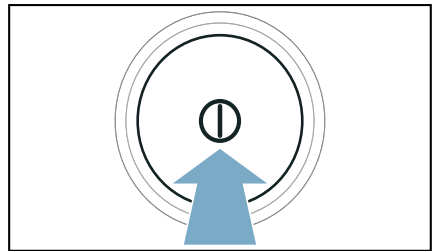
1. Nyomja meg a  gombot a készülék bekapcsolásához.



2. Tartsa nyomva a  (Csendes szárítás) gombot 3 másodpercig. A kijelzőn megjelenik a  szimbólum.

Most megadhatja a készülék beállításait.

## A kezelési hangjelzések hangerejének beállítása

1. Állítsa be a 2. pozíción lévő programot.

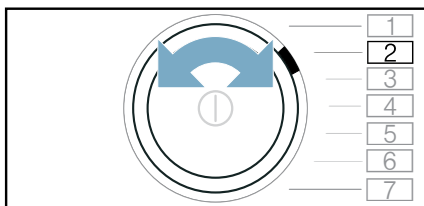

A kijelzőn megjelenik a **b** szimbólum és az aktuálisan beállított érték.

2. Nyomja meg a **+** gombot, amíg a kívánt érték meg nem jelenik a kijelzőn.

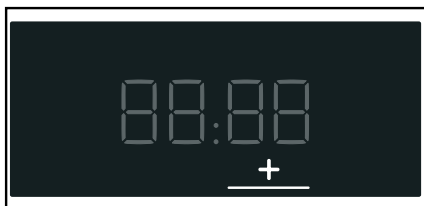

### Beállítási értékek:

- 0 ki
- 1 alacsony
- 2 közepes
- 3 magas
- 4 nagyon magas

3. Adja meg a további beállításokat, vagy mentse a készülék beállításait, és lépjen ki.

## A kijelző fényerejének beállítása

1. Állítsa be a 3. pozíción lévő programot.

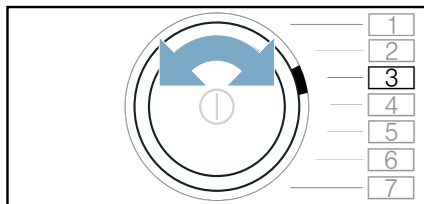

A kijelzőn megjelenik a **☒** szimbólum és az aktuálisan beállított érték.

2. Nyomja meg a **+** gombot, amíg a kívánt érték meg nem jelenik a kijelzőn.

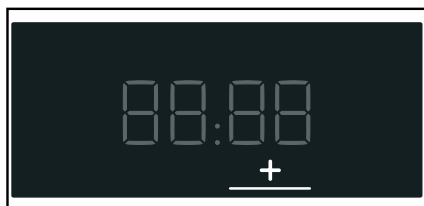

### Beállítási értékek:

- 1 alacsony
- 2 közepes
- 3 magas
- 4 nagyon magas

3. Adja meg a további beállításokat, vagy mentse a készülék beállításait, és lépjen ki.

## Tájékoztató jelzések hangerejének módosítása

1. Állítsa be az 1. pozíción lévő programot.

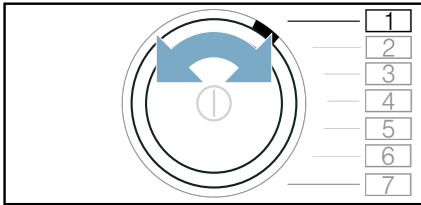

A kijelzőn megjelenik a **R** szimbólum és az aktuálisan beállított érték.

2. Nyomja meg a **+** gombot, amíg a kívánt érték meg nem jelenik a kijelzőn.

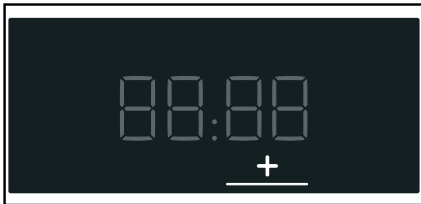

### Beállítási értékek:

- 0 ki
- 1 alacsony
- 2 közepes
- 3 magas
- 4 nagyon magas

3. Adja meg a további beállításokat, vagy mentse a készülék beállításait, és lépjen ki.

## Készülék beállításainak mentése és kilépés

### A készülék beállításainak mentése és a kilépés a következőképpen történik:

- Nyomja meg a **☺** (Csendes szárítás) gombot, vagy:
- Várjon 10 másodpercet, vagy:
- Nyomja meg a **⏻** gombot a készülék kikapcsolásához.

**Utasítás:** A kiválasztott beállításokat a készülék a kikapcsolása után is tárolja.



## Tisztítás és karbantartás

### A készülék tisztítása

#### **Figyelmeztetés** **Életveszély!**

A készülék elektromos árammal működik. A feszültség alatt lévő alkatrészek megérintésekor fennáll az áramütés veszélye. Emiatt, kérjük, vegye figyelembe a következőket:

- Kapcsolja ki a készüléket. Válassza le a készüléket az áramforrásról (húzza ki a csatlakozódugót).
- Soha ne érjen vizes kézzel a hálózati csatlakozóhoz.
- Amikor kihúzza a hálózati kábelt az aljzatból, mindig a csatlakozódugót fogja és ne a hálózati kábelt, ellenkező esetben a kábel károsodhat.
- Ne végezzen műszaki átalakítást a készüléken vagy annak jellemzőin.
- A készüléken javításokat és egyéb műveleteket kizárólag a vevőszolgálat vagy villanyszerelő szakember végezhet. Ugyanez vonatkozik a hálózati kábel cseréjére (ha szükséges).
- Hálózati kábel vevőszolgálatunktól rendelhető.

#### **Figyelmeztetés** **Mérgezés veszélye!**

Az oldószert tartalmazó tisztítószerkekből mérgező gőzök távozhatnak. Ne használjon oldószert tartalmazó tisztítószerkeket.

#### **Figyelmeztetés** **Áramütés / anyagi kár / a készülék károsodásának veszélye!**

A készülékbe jutó nedvesség rövidzárlatot okozhat. Ne tisztítsa a készüléket magasnyomású mosóval, gőztisztítóval, tömlővel vagy szórópisztollyal.

#### **Figyelem!** **Anyagi kár / a készülék károsodásának veszélye**

A tisztítószerke és a ruhák előkezelésére szolgáló szerek (pl. folteltávolító, spray előmosáshoz stb.) a készülék felületeivel érintkezve kárt okozhatnak. Emiatt, kérjük, vegye figyelembe a következőket:

- Ügyeljen, hogy ilyen szerek ne érintkezzenek a készülék felületeivel.
- A készüléket kizárólag vízzel és egy puha, nedves ruhával tisztítsa meg.
- Azonnal törölje le a mosószert, permetet és egyéb maradványokat.

## A nedvességszenzor tisztítása

**Utasítás:** A nedvességszenzor a ruhanemű nedvességét méri. Hosszú használat után a nedvességszenzoron vízkő vagy mosó- és ápolószerek maradványai rakódhatnak le vékonyan. Ezeket a lerakódásokat rendszeresen el kell távolítani, különben ronthatják a szárítási eredményt.

1. Nyissa ki az ajtót.

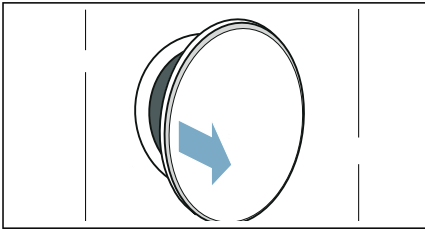

2. A nedvességszenzort sima felületű szivaccsal tisztítsa.

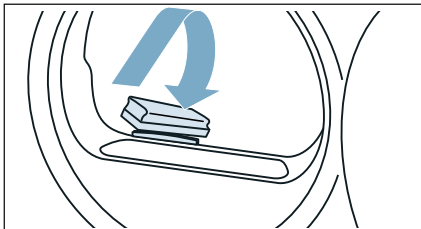

### Figyelem!

#### A nedvességszenzor károsodhat.

A nedvességszenzor nemesacélból készült. Ne tisztítsa a szenzort súrolószerszeggel és fém dörzsszivaccsal.

## Kondenzvíztartály szűrőjének tisztítása

**Utasítás:** A kondenzvíztartály szűrője a kondenzvíz szűrésére szolgál, amelyet a rendszer a készülék automatikus tisztításához használ fel.

1. Vízszintesen húzza ki a kondenzvíztartályt.

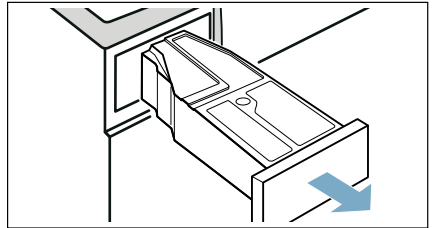

2. Öntse ki a kondenzvizet.
3. Vegye ki a szűrőt.

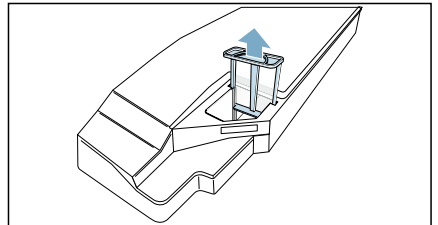

4. Tisztítsa meg a szűrőt folyó meleg vízzel vagy mosogatógépben.

**Utasítás:** Erősebb szennyeződés esetén a tisztításhoz használhat egy puha kefét.

5. Tolja vissza a szűrőt, amíg érezhetően a helyére pattan.

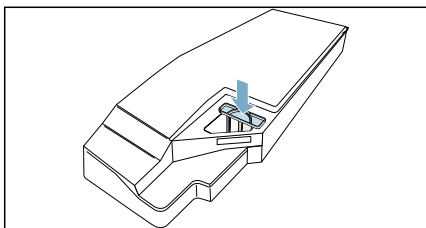

### Figyelem!

**Szűrő nélkül bolyhok kerülhetnek a készülékbe, és károsíthatják azt.**

A készüléket csak behelyezett szűrővel működtesse.

6. Tolja be a kondenzvíztartályt, amíg hallhatóan a helyére pattan.

## Alsó egység tisztítása

A készülék alsó egységét megtisztíthatja, ha pl. bolyhok kerültek bele.

**Utasítás:** A készüléket üzemelés után kb. 30 percig hagyja hűlni, mielőtt elkezdi a tisztítást.

**A következőképpen tisztíthatja az alsó egységet:**

1. A felső rész két oldalát egyszerre meghúzva nyissa ki a szervizfedelelet.

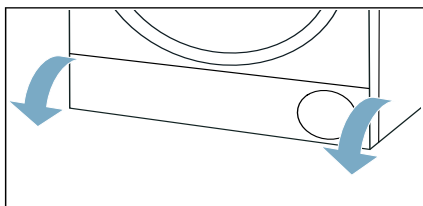

2. A szervizfedelelet puha, nedves ronggyal tisztítsa meg.

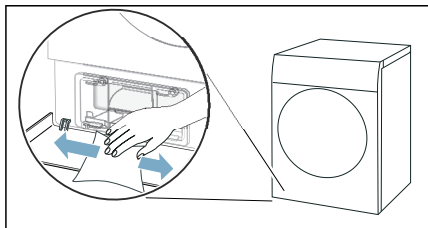

3. Reteszelve ki a hőcserélő burkolatának karját.

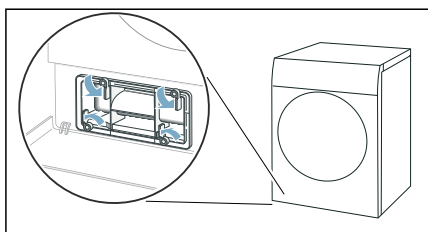

4. A fogantyúnál húzza ki a hőcserélő burkolatát.

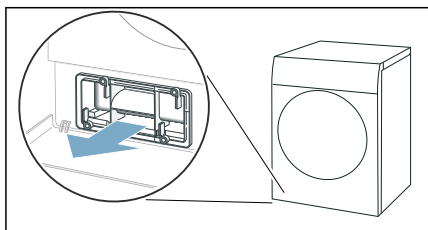

5. Egy puha kefével tisztítsa meg a hőcserélő burkolatát.

**Utasítás:** Ügyeljen arra, hogy ne maradjon szennyeződés a tömítésen.



6. Vízszintesen húzza ki a betétet.

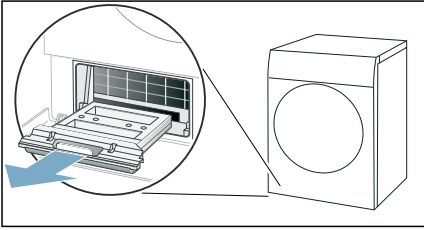

7. A betétet folyó vízben öblítse le, és hagyja lecsepegni.

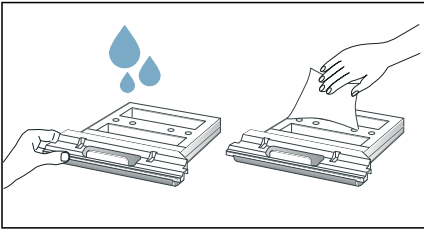

8. A készülék nyílását puha, nedves ronggyal tisztítsa meg.

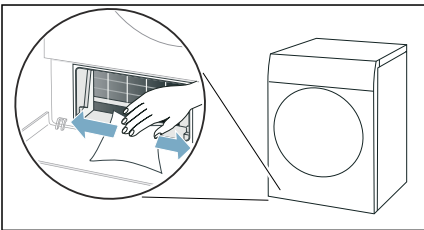

### Utasítások

- Ügyeljen arra, hogy a szabadon lévő hőcserélő ne sérüljön meg.
- A hőcserélő tisztítására nincs szükség a készülék öntisztító funkciójának köszönhetően.

9. Vízszintesen tolja be ütközésig a betétet.

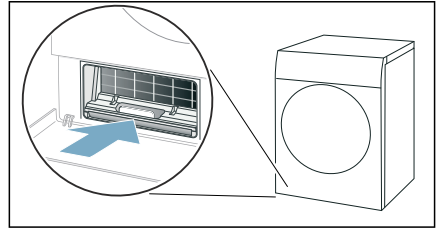

10. A fogantyúnál tolja be a hőcserélő burkolatát.

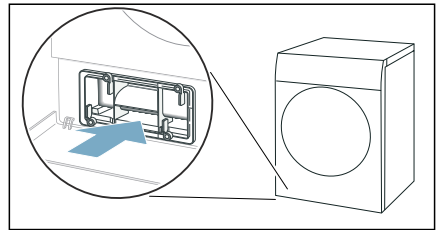

**Utasítás:** Csak akkor tudja betolni a hőcserélő burkolatát, ha a betét a készülékben van.

11. Reteszelve be a hőcserélő burkolatának karját.

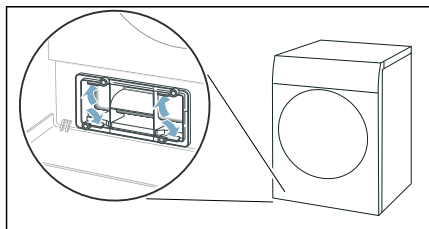

12. Csukja be a szervizfedelelet.

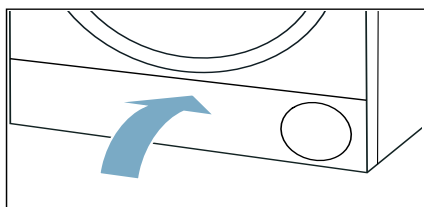

Megtisztította a készülék alsó egységét.

## A készülék ápolása

A készülék további tisztítási programokat kínál, amelyeket végrehajthat a készülék tisztításához:

- A készülék egyszerű ápolásával eltávolítja a készülékben esetlegesen lerakódott kisebb szennyeződések.
- A készülék intenzív ápolásával eltávolítja a készülékben esetlegesen lerakódott makacs szennyeződések, illetve a hosszabb állásidő után képződött szagokat.

Mielőtt végrehajtja a készülék ápolását, elő kell készítenie azt.

### **Figyelmeztetés** **Forrásveszély/anyagi és készülékkárok!**

Ha kilöttyen vagy kifut, a forrásban lévő vagy forró víz súlyos forrásveszélyekhez, illetve anyagi vagy készülékkárokhoz vezethet.

Ehhez a készülékhez, alkatrészeihez és tartozékaihoz ne használjon forrásban lévő vizet. A forró víz vagy gőz ne érintkezzen a bőrével.

### **Figyelmeztetés** **Mérgezés / anyagi kár veszélye!**

A kondenzvíz nem iható, és bolyhokkal szennyezett. A szennyezett kondenzvíz káros lehet az egészségre, illetve anyagi kárt okozhat.

Ne igya meg, és ne használja fel.

## A készülék ápolásának előkészítése

### A készülék előkészítése az ápolásra

A készüléket elő kell készíteni a készülék egyszerű vagy intenzív ápolása **előtt**.

### A készüléket a következőképpen készítse elő az ápolásra

1. Vegye ki a ruhaneműket.

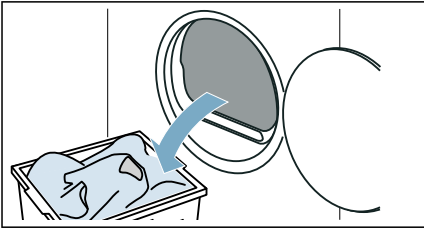

2. Tisztítsa meg a pihefogót → 33. oldal.
3. Zárja be az ajtót.
4. Vízszintesen húzza ki, majd ürítse ki a kondenzvíztartályt.

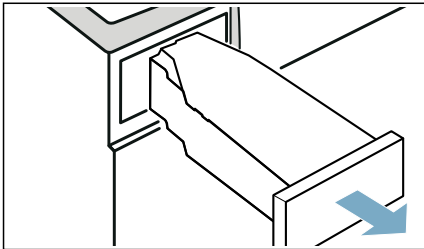

5. Nyomja meg a ① gombot a készülék bekapcsolásához.

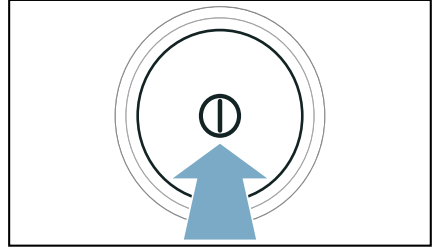

A készülék elő van készítve az ápolásra.

## A készülék egyszerű ápolásának végrehajtása

Végrehajthatja a készülék egyszerű ápolását a készülékben esetlegesen lerakódott kisebb szennyeződések eltávolítására.

**Utasítás:** Bizonyos használati idő elteltével készüléke automatikusan javasolja a készülék egyszerű ápolását. A kijelzőn a program indulása előtt 5 másodpercre, majd a program vége után megjelenik a **CaRE** figyelmeztetés. Ez a figyelmeztetés mindaddig újból megjelenik, amíg végre nem hajtotta a készülék teljes egyszerű ápolását.

**A következőképpen hajtsa végre a készülék ápolását:**

1. Készüljön elő a készülék ápolására. → 43. oldal
2. Állítsa be az 1. pozíción lévő programot.

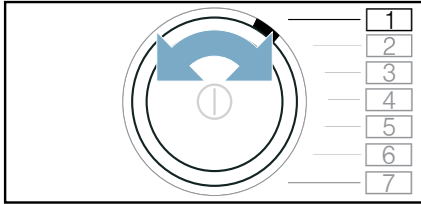

3. Tartsa lenyomva a  (Szárítás vasaláshoz) gombot, és ezzel egyidőben:
4. Állítsa be a 4. pozíción lévő programot.

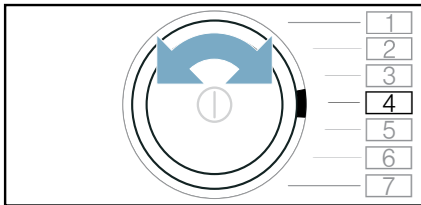

A kijelzőn váltakozva jelenik meg a  és a programidő.

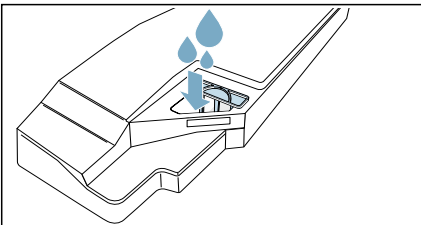

5. Öntsön kb. 1 ½ liter meleg csapvizet a vízgyűjtő tartályba.

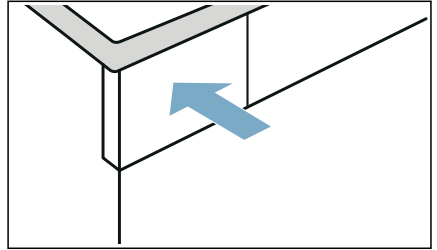

**Utasítás:** A vízgyűjtő tartályt tartsa mindig vízszintes, hogy a víz ki ne boruljon.

6. A kondenzvíztartályt tolja be, amíg bepattan.



7. Nyomja meg a  (Start/Szünet) elemet.  
A készülék ápolása megkezdődik, és egy hangjelzés hallatszik.  
A készülék ápolásának végén megjelenik a kijelzőn a  szimbólum, és egy hangjelzés hallatszik.
8. Vízszintesen húzza ki, majd ürítse ki a kondenzvíztartályt.

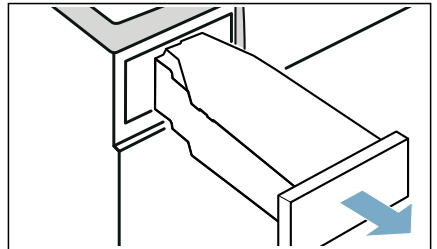

9. A kondenzvíztartályt tolja be, amíg bepattan.

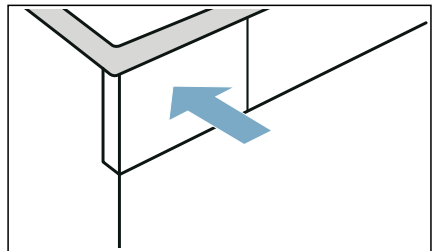

10. Nyomja meg a  gombot a készülék kikapcsolásához.

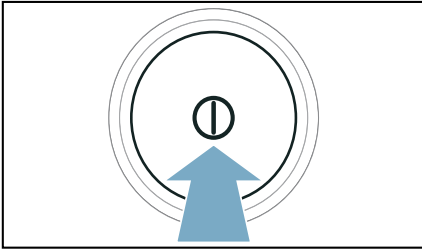

Végrehajtotta a készülék ápolását.

## A készülék intenzív ápolásának végrehajtása

Végrehajthatja a készülék intenzív ápolását a készülékben esetlegesen lerakódott makacs szennyeződések, illetve az egy hónapnál hosszabb állásidő után képződött szagok eltávolításához.

### Utasítások

- A készülék intenzív ápolása kb. 4 órát vesz igénybe. Az időtartam hosszabb lehet, ha nem időben hajtja végre a szükséges kezelési lépéseket a program folyamán.
- A készülék intenzív ápolását a program elindulása után nem szabad megszakítani.
- A készülék intenzív ápolásához szüksége lesz az eredeti tisztítószerre, amelyet a következő azonosítószámon rendelhet meg a vevőszolgáltatótól: **00311829**. Az egyes országok vevőszolgálati elérhetőségei megtalálhatók a mellékelt vevőszolgálati jegyzékben.

### Figyelmeztetés

#### **Anyagi kár / a készülék károsodásának veszélye és sérülésveszély!**

A más gyártótól származó pótalkatrész vagy tartozék használata veszélyes, és sérüléssel, anyagi kárral vagy a készülék károsodásával járhat. Biztonsági okokból kizárólag eredeti pótalkatrészeket és tartozékokat használjon.

### Figyelem!

#### **Anyagi kár / a készülék károsodásának veszélye**

Ha nem megfelelő mennyiségű mosószert vagy tisztítószert adagol a készülékbe, anyagi kár keletkezhet, vagy a készülék károsodhat. Mosó-, ápoló-, tisztító- és öblítőszert használatakor kövesse a gyártó utasításait.

#### **A következőképpen hajtja végre a készülék ápolását:**

1. Készüljön elő a készülék ápolására. → 43. oldal
2. Állítsa be az 1. pozícióban lévő programot.

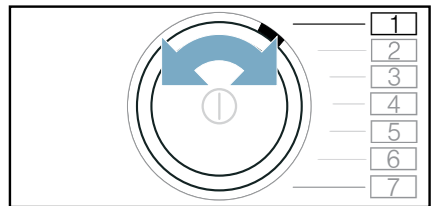

3. Tartsa lenyomva a  (Szárítás vasaláshoz) gombot, és ezzel egyidőben:

## hu A készülék ápolása

4. Állítsa be a 4. pozíció **lévő** programot.

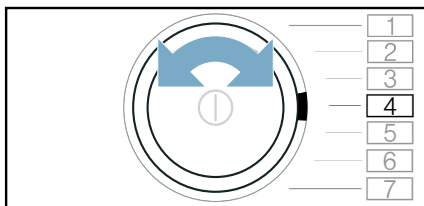

A kijelzőn váltakozva jelenik meg a **CP1** és a programidő.

5. Nyomja meg a **+** gombot.

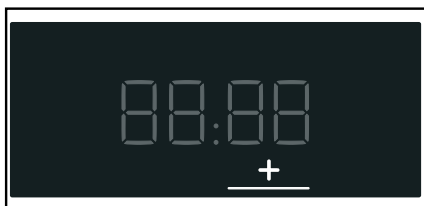

A kijelzőn váltakozva jelenik meg a **CP2** és a programidő.

6. Vízszintesen húzza ki, majd üritse ki a kondenzvíztartályt.

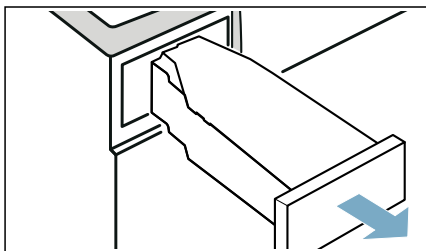

7. Öntsön egy üveg eredeti készülékápoló szert és kb. 1 ½ liter meleg csapvizet a vízgyűjtő tartályba.

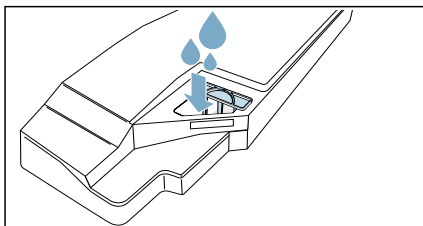

**Utasítás:** A vízgyűjtő tartályt tartsa mindig vízszintesen, hogy a víz ki ne boruljon.

8. A kondenzvíztartályt tolja be, amíg bepattan.

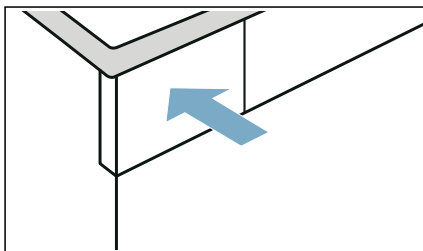

9. Nyomja meg a **▷|||** (Start/Szünet) elemet.

A készülék ápolása megkezdődik, és egy hangjelzés hallatszik. Körülbelül három óra elteltével a készülék szünetelteti az ápolást, és a kijelzőn villogni kezd a fennmaradó programidő.

10. Vízszintesen húzza ki, majd ürítse ki a kondenzvíztartályt.

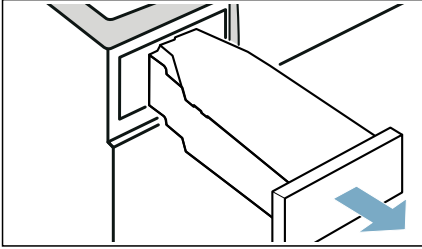

14. A kondenzvíztartályt tolja be, amíg bepattan.

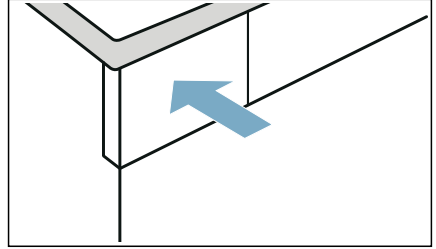

11. Öntsön kb. 1 ½ liter meleg csapvizet a vízgűjtő tartályba.

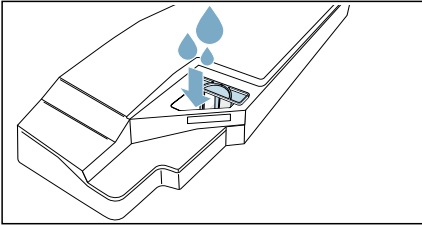

**Utasítás:** A vízgűjtő tartályt tartsa mindig vízszintesen, hogy a víz ki ne boruljon.

12. Óvatosan fordítsa el vízszintesen a kondenzvíztartályt, és ürítse ki az eredeti tisztítószer maradékának kiöblítésére.

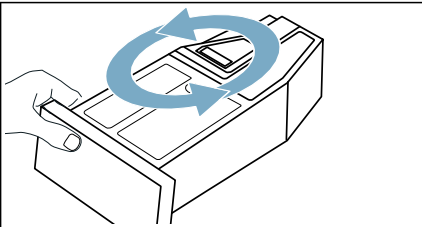



13. Öntsön kb. még 1 ½ liter meleg csapvizet a vízgűjtő tartályba.

15. Nyomja meg a  (Start/Szünet) elemet.

A készülék ápolása folytatódik. A készülék ápolásának végén megjelenik a kijelzőn a **End** szimbólum, és egy hangjelzés hallatszik.

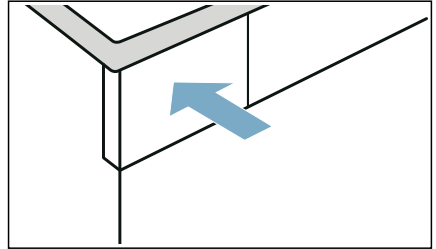
16. Ürítse ki újra a kondenzvíztartályt.  
17. A kondenzvíztartályt tolja be, amíg bepattan.



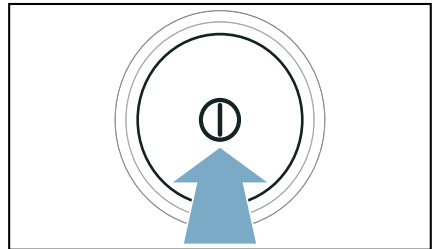

18. Nyomja meg a  gombot a készülék kikapcsolásához.



Végrehajtotta a készülék ápolását.

## Sógó a készülékhez

Üzemzavar	Ok/Megoldás
A készülék nem indul el.	Ellenőrizze a hálózati csatlakozót és a biztosítékokat.
Gyűrődések.	<ul style="list-style-type: none"> <li>■ Túllépte a betölthető mennyiséget, vagy nem a textilfajtához megfelelő programot választotta. A programtáblázat tartalmaz minden szükséges információt. → 24. oldal</li> <li>■ A ruhaneműt közvetlenül szárítás után vegye ki a dobból. Ha a ruhanemű a dobben marad, akkor meggyűrődik.</li> </ul>
Kifolyik a víz.	<ul style="list-style-type: none"> <li>■ A készülék esetleg ferdén áll. Igazítsa meg a készüléket.</li> <li>■ Ellenőrizze az alsó egységben a következőket: <ul style="list-style-type: none"> <li>- a hőcserélő burkolata megfelelően reteszelve van-e.</li> <li>- a hőcserélő burkolatának tömítése nem szennyezett-e.</li> </ul>                     → 40. oldal                 </li> <li>■ Ha beszerelt választható vízvezető tömlőt*, ellenőrizze, hogy a vízvezető tömlő megfelelően van-e csatlakoztatva.</li> </ul>
A program kijelzett tartama a szárítási folyamat közben változik.	Nem hiba. A nedvességszenzor határozza meg a ruhaneműben maradó nedvességet, illetve állítja be a program időtartamát (az időprogramok kivételével).
A ruhanemű nem száradt meg megfelelően, vagy még túl nedves.	<ul style="list-style-type: none"> <li>■ A meleg ruhanemű a program befejeződése után nedvesebbnek érződik, mint amilyen valójában. Teregesse ki és hagyja lehűlni a ruhaneműt.</li> <li>■ Állítsa be a szárítási módot, vagy növelje a szárítási fokot. Ez azonos hőmérséklet mellett meghosszabbítja a szárítási időt.</li> <li>■ Válasszon egy időprogramot a még nedves ruhanemű további szárításához.</li> <li>■ Válasszon időprogramot egy kisebb betöltési mennyiséghez és egyes ruhadarabokhoz.</li> <li>■ Ne lépje túl egy program maximálisan betölthető ruhamennyiségét. → 24. oldal</li> <li>■ Tisztítsa meg a dobben található nedvességszenzort. A szenzoron vékony vízkőréteg vagy mosó- és ápolószerek maradványai rakódhatnak le, és ronthatják annak működését. → 39. oldal</li> <li>■ A rendszer leállította a szárítást áramkimaradás, megtelt kondenzvíztartály vagy a maximális szárítási idő túllépése miatt.</li> </ul> <p><b>Utasítás:</b> Vegye figyelembe a ruhaneműre vonatkozó tippeket is. → 28. oldal</p>
A program nem indul el	<p>Bizonyosodjon meg arról, hogy</p> <ul style="list-style-type: none"> <li>■ az ajtó be van csukva</li> <li>■ a  3sec (Gyerekzár) ki van kapcsolva</li> <li>■ megnyomta a  (Start/Szünet) gombot</li> </ul> <p><b>Utasítás:</b> Ha a  (Késleltetett indítás) opcióval beállította a program késleltetését, a program későbbi időpontban fog elindulni.</p>



A szárítási idő túl hosszú.	<ul style="list-style-type: none"> <li>■ A készülék pihével szennyezett lehet. Ez hosszabb szárítási időt okozhat. Távolítsa el a pihéket. → 33. oldal</li> <li>■ A hőcserélő pihével szennyezett lehet. Hajtsa végre a készülék egyszerű ápolását. → 43. oldal</li> <li>■ Eltorlaszolt vagy szabadon nem hozzáférhető légbeömlő nyílás is meghosszabbíthatja a szárítási időt. Hagyja szabadon a légbeömlő nyílást.</li> <li>■ Ha a környezeti hőmérséklet 15 °C-nál alacsonyabb vagy 30 °C-nál magasabb, akkor hosszabb lehet a szárítási idő.</li> <li>■ Ha a helyiségben elégtelen a légkeringés, akkor hosszabb lehet a szárítási idő. Alaposan szellőztesse ki a helyiséget.</li> </ul>
Szagképződés a készülékben	Hajtsa végre a készülék intenzív ápolását. → 45. oldal
A helyiség páratartalma megnő.	Alaposan szellőztesse ki a helyiséget.
Szokatlan zörejek szárítás közben.	A szárítás során a kompresszor és a szivattyú működése üzemi zörejeket eredményez. Ez nem a készülék hibás működésére utal.
Szárítás ellenére a készülék hidegnek érződik.	Nem hiba. A hőszivattyús készülék hatékonyan, alacsony hőmérsékleten végzi a szárítást.
A rendszer leállítja a szárítási programot.	Ha a szárítási program áramkimaradás miatt szakadt meg, akkor indítsa újra a programot, vagy vegye ki és teregesse ki a ruhaneműt.
Víz marad a kondenzvíztartályban, pedig az elvezetőömlő* csatlakoztatva van a készülékhez.	Ha az opcionális elvezetőömlő fel van szerelve, akkor a készülék öntisztító funkciója miatt a kondenzvíztartályban maradék víz marad.
* a készülék kivételétől és a rendelkezésre álló tartozéktól függően	

**Utasítás:** Ha a készülék ki- és bekapcsolásával nem tudja saját kezűleg elhárítani a hibát, forduljon a vevőszolgálathoz. → 53. oldal



## A készülék szállítása

### **⚠ Figyelmeztetés**

#### **Anyagi kár / a készülék károsodásának veszélye és sérülésveszély!**

Ha a készüléket a kiálló részeinél (pl. az ajtajánál) fogva emeli meg vagy mozdítja el, ezek a részek letörhetnek, és sérülést okozhatnak. Ne mozgassa a készüléket annak kiálló részeinél fogva.

### **⚠ Figyelmeztetés** **Sérülésveszély!**

- A készülék nehéz. Megemlése sérülést okozhat.  
Ne emelje meg egyedül a készüléket.
- A készülék éles peremei elvágthatják a kezét.  
A készüléket ne az éles széleinél fogja meg. A készülék emelésekor viseljen védőkesztyűt.

#### **A készülék előkészítése szállításra:**

1. Vízszintesen húzza ki, majd ürítse ki a kondenzvíztartályt.

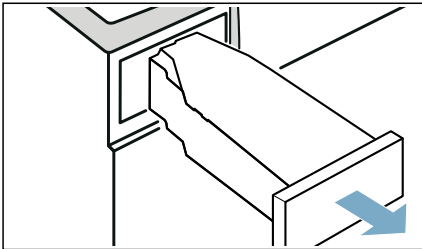

2. Tolja be újra a készülékbe a kondenzvíztartályt, amíg hallhatóan bepattan.

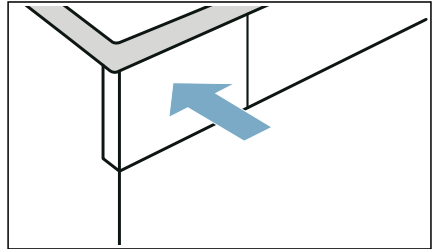

3. Kapcsolja be a készüléket.
4. Állítson be egy tetszőleges programot.
5. Nyomja meg a (Start/Szünet) gombot.
6. Várjon 5 percig.  
A rendszer leszivattyúzza a kondenzvizet.
7. Ürítse ki újra a kondenzvíztartályt.
8. Kapcsolja ki a készüléket.
9. A készülék csatlakozódugóját húzza ki az elektromos hálózathoz.  
A készülék most szállításra kész.

### **Figyelem!**

#### **Anyagi és készülékkárok**

A készülékben a szivattyúzás ellenére mindig található valamennyi víz. A maradék víz kifolyhat, és anyagi kárt okozhat. A készüléket ezért állítva szállítsa.

## Fogyasztási értékek

### Fogyasztási értékek táblázata

Program	A ruhanemű centrifugálásához használt fordulatszám (ford./perc)	Időtartam** (perc)		Energiafogyasztás** (kWh-ban)	
<b>Pamut</b>		<b>8 kg</b>	<b>4 kg</b>	<b>8 kg</b>	<b>4 kg</b>
Teljes szárítás *	1400	132	87	1,22	0,74
	1000	148	95	1,44	0,85
	800	164	103	1,66	0,96
Szárítás vasaláshoz *	1400	97	61	0,87	0,51
	1000	113	69	1,09	0,62
	800	129	77	1,31	0,73
<b>Könnyen kezelhető</b>		<b>3,5 kg</b>		<b>3,5 kg</b>	
Teljes szárítás *	800	57		0,43	
	600	66		0,53	
* Programbeállítás az érvényes EN61121 szerinti vizsgálathoz.					
** Az értékek a textília fajtájától, a szárítandó ruhanemű összetételétől, a textíliában maradt nedvességtől, a beállított szárítási foktól, a ruhamennyiségtől, a környezeti feltételektől, valamint a kiegészítő funkciók használatától függően eltérhetnek a megadott értékektől.					

### Leghatékonyabb program pamuttextiliákhoz

A következő „standard pamutprogram” ( szimbólummal jelölve) a normál nedvességű pamut ruhanemű szárítására alkalmas, és a kombinált energiafogyasztás tekintetében a nedves pamut ruhanemű szárításához a leghatékonyabb.

#### Standard programok pamut ruhaneműhöz az aktuális 932/2012/EU rendeletnek megfelelően

Program + szárítási mód	Betölthető mennyiség (kg-ban)	Energiafogyasztás (kWh-ban)	Programidő (percben)
Pamut + Teljes szárítás	8/4	1,44/0,85	148/95
Programbeállítás a 2010/30/EU irányelv szerint történő vizsgálathoz és energiafogyasztás címkézéséhez.			



## Műszaki adatok

### Méretek:

850 x 600 x 640 mm

(magasság x szélesség x mélység)

### Súly:

56 kg (modelltől függően)

### Hálózati csatlakozás:

Hálózati feszültség: 220 - 240 V, 50 Hz

Névleges áram: 10 A

Névleges teljesítmény: 800 W

### Maximális ruhamennyiség:

8 kg

### Energiafogyasztás kikapcsolt

#### állapotban:

0,10 W

### Energiafogyasztás bekapcsolva

#### hagyott állapotban:

0,10 W

### Belső dobvilágítás\*

### Környezeti hőmérséklet:

5 - 35 °C

Ez a termék F energiahatékonysági osztályú fényforrásokat tartalmaz. A fényforrások cserealkatrészként állnak rendelkezésre, és csak megfelelően képzett szakember cserélheti ki őket.



## Ártalmatlanítás



A csomagolást környezetbarát módon ártalmatlanítsa.

Ez a készülék az elektromos és elektronikus berendezések hulladékaira vonatkozó 2012/19/EU európai irányelvnek (waste electrical and electronic equipment – WEEE) megfelelő jelöléssel rendelkezik.

Az irányelv keretét szab a használt készülékek egész Európai Unióban érvényes visszavételének és hasznosításának.

### Figyelem!

#### Tűzveszély/Mérgezésveszély/Anyagi és készülékkár

A készülék környezetbarát, de gyúlékony R290 hűtőközeget tartalmaz. A szakszerűtlen ártalmatlanítás tüzet és mérgezést okozhat.

Szakszerűen ártalmatlanítsa a készüléket, és ügyeljen arra, hogy a hűtőközeg körének csövei ne sérüljenek.

\* a készülék kivitelétől függően



## Vevőszolgálat

Ha a készülék ki- és bekapcsolásával nem tudja saját kezűleg elhárítani a hibát, forduljon a vevőszolgálatához. → Lásd a mellékelt vevőszolgálat-listát vagy a kihajtható oldalt.

Mindig megtaláljuk a megfelelő megoldást, hogy elkerülhető legyen a felesleges kiszállítás.

Adja meg a vevőszolgálatnak a készülék termékszámát (E-Nr.) és gyártási számát (FD).

E-Nr. \_\_\_\_\_ FD \_\_\_\_\_

E-Nr.      Termékszám  
FD        Gyártási szám

Ezek az adatok megtalálhatók  
\*modelltől függően:

az ajtó belső oldalán\*/a kinyitott  
szervizfedélen\* és a készülék  
hátoldalán.

### **Bízzon a gyártó hozzáértésében.**

Forduljon hozzánk. Ezzel biztosítja, hogy a javítást szakképzett szerelők végzik el az eredeti pótalkatrészekkel.







## Köszönjük, hogy Bosch háztartási készüléket vásárolt!

Regisztrálja új készülékét a MyBosch felületen, és a következő előnyöket élvezheti:

- **Szakértői tippek és trükkök készülékével kapcsolatban**
- **Garanciakiterjesztési lehetőségek**
- **Kedvezmény tartozékokra és pótalkatrészekre**
- **Digitális használati útmutató és minden készülékadat kéznél**
- **Egyszerűen elérhető a Bosch Háztartási Készülékek Vevőszolgálat**

Ingyenes és gyors regisztráció – akár mobiltelefonon is:

[www.bosch-home.com/welcome](http://www.bosch-home.com/welcome)



## Segítségre van szüksége? Itt megtalálhatja.

Szakértői tanácsok Bosch háztartási készülékével kapcsolatban, problémamegoldás vagy javítás Bosch szakértők közreműködésével.

Tudjon meg mindent a Bosch által nyújtott támogatási módokról:

[www.bosch-home.com/service](http://www.bosch-home.com/service)

**A mellékelt vevőszolgálati címlistában megtalálja a kapcsolatfelvételi adatokat minden országra vonatkozóan.**

**Robert Bosch Hausgeräte GmbH**

Carl-Wery-Straße 34

81739 München, GERMANY

[www.bosch-home.com](http://www.bosch-home.com)



9001574771 (0010)

hu