



Registrirajte  
svojo novo  
napravo na MyBosch  
in takoj izkoristite  
brezplačne ugodnosti:  
[bosch-home.com/  
welcome](https://bosch-home.com/welcome)



# Sušilni stroj

**WTW876LBY**

**sl** Navodila za uporabo in namestitev

## Vaš novi sušilni stroj

Odločili ste se za sušilni stroj znamke Bosch.

Prosimo, vzemite si nekaj minut za branje teh navodil in spoznajte prednosti svojega sušilnega stroja.

Da zadostimo visokim kakovostnim zahtevam znamke Bosch, temeljito preverimo delovanje in brezhibno stanje vsakega sušilnega stroja, ki zapusti našo tovarno.

Nadaljnje informacije o naših proizvodih, priboru, nadomestnih delih in storitvah najdete na naši spletni strani [www.bosch-home.com](http://www.bosch-home.com), lahko pa se obrnete tudi na enega izmed naših uporabniških servisov.

Če Navodila za uporabo in postavitev opisuje več različnih modelov stroja, so razlike med njimi na ustreznih mestih tudi označene.



Sušilni stroj prevzemite v obratovanje šele, ko ste prebrali to Navodilo za uporabo in postavitev!

## Pravila za prikaze

### ⚠ Opozorilo!

Ta kombinacija simbola in opozorila nakazuje morebitno nevarno situacijo. Neupoštevanje tega opozorila lahko privede do smrti ali poškodb.

### Pozor!

To opozorilo nakazuje morebitno nevarno situacijo. Neupoštevanje lahko privede do materialne škode ali onesnaženja okolja.

### Opomba / nasvet

Opombe za optimalno rabo aparata / uporabne informacije.

### 1. 2. 3. / a) b) c)

Postopki so ponazorjeni s številkami ali črkami.

■ / -

Naštevjanja so ponazorjena s kvadratom ali alinejo.

# Vsebina

 <b>Namen uporabe</b> . . . . .	4	Odstranjevanje perila in izklop aparata . . . . .	31
 <b>Varnostna navodila</b> . . . . .	4	Praznjenje posode za kondenzirano vodo . . . . .	31
Otroci/odrasli/hišni ljubljenci . . . . .	4	Odstranjevanje nitk . . . . .	32
Namestitev . . . . .	6	 <b>Nastavitve aparata</b> . . . . .	34
Delovanje . . . . .	8	Varovalo za otroke . . . . .	34
Čiščenje/vzdrževanje . . . . .	10	Tiho sušenje . . . . .	34
 <b>Navodila za varčevanje</b> . . . . .	12	Sprememba nastavitvev aparata . . . . .	34
 <b>Postavitev in priključitev aparata</b> . . . . .	12	 <b>Čiščenje in vzdrževanje</b> . . . . .	36
Obseg dobave . . . . .	12	Čiščenje aparata . . . . .	36
Postavitev aparata . . . . .	13	Čiščenje senzorja vlažnosti . . . . .	37
Priključitev aparata . . . . .	14	Čiščenje filtra v posodi za kondenzirano vodo . . . . .	38
Pred prvo uporabo . . . . .	15	Čiščenje talne enote . . . . .	38
Dodaten pribor . . . . .	16	 <b>Nega aparata</b> . . . . .	41
 <b>Kratka navodila</b> . . . . .	17	Priprava nege aparata . . . . .	41
 <b>Spoznajte svoj aparat</b> . . . . .	18	Preprosta nega aparata . . . . .	42
Pregled aparata . . . . .	18	Opravite intenzivno nego aparata . . . . .	43
Plošča . . . . .	19	 <b>Pomoč glede stroja</b> . . . . .	47
 <b>Zaslona</b> . . . . .	20	 <b>Transport aparata</b> . . . . .	49
 <b>Pregled programov</b> . . . . .	23	 <b>Vrednosti porabe</b> . . . . .	50
 <b>Nastavitve programa</b> . . . . .	25	Tabela vrednosti porabe . . . . .	50
 <b>Perilo</b> . . . . .	27	Najučinkovitejši program za bombažno perilo . . . . .	50
Priprava perila . . . . .	27	 <b>Tehnični podatki</b> . . . . .	51
Razvrščanje perila . . . . .	28	 <b>Odlaganje odpadkov</b> . . . . .	51
 <b>Upravljanje aparata</b> . . . . .	29	 <b>Servisna služba</b> . . . . .	52
Nalaganje perila in vklop aparata . . . . .	29		
Nastavitev programa . . . . .	30		
Zagon programa . . . . .	30		
Potek programa . . . . .	30		
Sprememba programa ali dodajanje perila . . . . .	30		
Prekinitev programa . . . . .	30		
Konec programa . . . . .	31		



## Namen uporabe

- Aparat je namenjen izključno osebni gospodinjski rabi.
- Aparata ne nameščajte in ne uporabljajte na mestu, kjer bi bil lahko izpostavljen zmrzali, in/ali na prostem. Če voda, ki je ostala v aparatu, zamrzne, obstaja nevarnost poškodb aparata. Če zamrznejo cevi, lahko razpokajo/počijo.
- Aparat uporabljajte izključno za sušenje in osveževanje perila v gospodinjstvu (kosi perila, ki so bili oprani z vodo in so primerni za sušenje v sušilnem stroju, upoštevajte etiketo na izdelku). Uporaba aparata v druge namene ni v skladu z namenom uporabe in je prepovedana.
- Ta aparat je namenjen uporabi na območjih do največ 2000 metrov nadmorske višine.

### Pred vklopom aparata:

Preverite, da aparat ni vidno poškodovan. Aparata ne uporabljajte, če je poškodovan. V primeru težav se obrnite na specializiranega trgovca ali na pooblaščen servis.

Preberite in upoštevajte navodila za uporabo in namestitvev ter vso ostalo dokumentacijo, priloženo aparatu.

Shranite dokumentacijo za poznejšo uporabo ali morebitnega naslednjega lastnika aparata.



## Varnostna navodila

Naslednje varnostne informacije in opozorila so namenjena preprečevanju poškodb in materialne škode v vaši okolici.

Pri namestitvi, čiščenju in uporabi aparata vseeno ravnajte previdno in upoštevajte previdnostne ukrepe.

### Otroci/odrasli/hišni ljubljenci



#### **Opozorilo** **Življenjska nevarnost!**

Otroci in ljudje, ki niso sposobni oceniti tveganj, povezanih z uporabo aparata, se lahko poškodujejo ali znajdejo v življenjski nevarnosti. Zato upoštevajte:

- Otroci, starejši od 8 let, in ljudje z omejenimi telesnimi, senzoričnimi in duševnimi sposobnostmi oz. ljudje, ki nimajo dovolj izkušenj in znanja, lahko aparat uporabljajo le, kadar so pod nadzorom ali v primeru, da so bili poučeni o varni uporabi aparata in so razumeli morebitna tveganja pri uporabi aparata.
- Otroci se z aparatom ne smejo igrati.
- Otroci brez nadzora ne smejo čistiti ali vzdrževati aparata.

- Otroci, mlajši od 3 let, in hišni ljubljenci se ne smejo približevati aparatu.
- Aparata ne pustite nenadzorovanega, kadar se v njegovi bližini zadržujejo otroci ali drugi ljudje, ki niso zmožni oceniti tveganja.

### **Opozorilo** **Življenjska nevarnost!**

Otroci se lahko zaklenejo v aparat in se tako znajdejo v življenjski nevarnosti.

- Aparata ne namestite za vrata, saj lahko ta ovirajo vrata aparata ali onemogočijo njihovo popolno odpiranje.
- Ko se življenjska doba aparata izteče, izvlecite omrežni vtič iz vtičnice, **preden** odrežete priključni kabel. Nato uničite ključavnico na vratih aparata.

### **Opozorilo** **Nevarnost zadušitve!**

Otroci se lahko med igro z embalažo/folijo ali drugimi deli embalaže zapletejo vanje oz. si jih povežejo na glavo in se zadušijo.

Otrokom ne dovolite v bližino embalaže, folije in drugih delov embalaže.

### **Opozorilo** **Nevarnost zastrupitve!**

Če zaužijete pralno ali negovalno sredstvo, se lahko zastrupite.

Če ga nehote zaužijete, poiščite zdravniško pomoč. Pralna in negovalna sredstva hranite zunaj dosega otrok.

### **Opozorilo** **Draženje oči/kože!**

Stik s pralnimi ali negovalnimi sredstvi lahko povzroči draženje oči/kože.

Če pridejo oči/koža v stik s pralnim/negovalnim sredstvom, jih temeljito izperite. Pralna in negovalna sredstva hranite zunaj dosega otrok.

## Namestitev

### **Opozorilo**

#### **Nevarnost električnega udara/ požara/materialne škode/ poškodb aparata!**

Napačna namestitev aparata je lahko nevarna. Poskrbite za naslednje:

- Napetost omrežja v električni vtičnici mora biti enaka nazivni napetosti, navedeni na aparatu (tipska ploščica). Priključne vrednosti in moč varovalke so navedene na tipski ploščici.
- Aparat ne sme biti priključen prek zunanje stikalne naprave, npr. programske ure, ali priključen na omrežje, ki ga program redno vklaplja in izklaplja.
- Omrežni vtič se mora prilegati varnostni vtičnici, ozemljitev pa mora biti pravilno nameščena.
- Napeljava mora imeti ustrezen prerez.
- Omrežna vtičnica mora biti vedno dosegljiva. Če to ni mogoče, je treba zagotoviti skladnost z varnostnimi predpisi tako, da se v fiksno napeljavo vgradi stikalo (vsepolno izklopno stikalo) v skladu s predpisi o električni napeljavi.

- Če uporabljate zaščitno stikalo na diferenčni tok, uporabite stikalo, ki je označeno z . Le ta oznaka zagotavlja, da zaščitno stikalo izpolnjuje vse zahtevane predpise.

### **Opozorilo**

#### **Nevarnost električnega udara/ požara/materialne škode/ poškodb aparata!**

Če je priključni kabel aparata spremenjen ali poškodovan, lahko to pripelje do električnega udara, kratkega stika ali požara zaradi pregretja. Priključni kabel ne sme biti zavozlan, zmečkan ali predelan. Prav tako ne sme priti v stik z virom toplote.

### **Opozorilo**

#### **Nevarnost požara/materialne škode/poškodb aparata!**

Uporaba podaljškov in razdelilnikov lahko zaradi pregretja ali kratkega stika povzroči požar. Aparat neposredno povežite z ozemljeno vtičnico, ki je bila pravilno nameščena. Ne uporabljajte podaljškov, razdelilnikov ali večsmernih razdelilnikov.

**⚠ Opozorilo****Nevarnost poškodb/materialne škode/poškodb aparata!**

- Aparat se med delovanjem lahko trese ali premika, kar lahko povzroči poškodbe oz. materialno škodo.  
Aparat postavite na čisto, ravno in trdno površino. Uravnajte ga z vodovodno tehtnico in vrtljivimi nogami.
- Napačna postavitev (namestitev) aparata na pralni stroj lahko privede do poškodb, materialne škode in/ali poškodb aparata.  
Če želite aparat namestiti na pralni stroj, morata širina in dolžina pralnega stroja meriti vsaj toliko kot ta aparat. Prav tako mora biti pralni stroj pritrjen z ustreznim povezovalnim kompletom, če je ta na voljo . → *Stran 16*  
Aparat je TREBA zavarovati s tem povezovalnim kompletom. Namestitev aparata na vrh drugega aparata na kakršen koli drug način je prepovedana.
- Če primete za izstopajoče dele aparata (npr. vrata aparata), da bi aparat dvignili ali premaknili, se lahko ti deli odlomijo in povzročijo poškodbe.  
Ne uporabljajte izstopajočih delov aparata za premikanje aparata.

**⚠ Opozorilo****Nevarnost poškodb!**

- Aparat je zelo težak. Če ga dvignete, se lahko poškodujete.  
Aparata ne dvigajte sami.
- Aparat ima ostre robove, na katerih si lahko porežete roke.  
Ne prijemajte aparata za ostre robove. Ko dvigate aparat, uporabite zaščitne rokavice.
- Če cevi in priključnega kabla ne napeljete pravilno, se lahko ob njih spotaknete in se poškodujete.  
Cevi in kable speljite tako, da se ob njih ne boste spotaknili.

## Delovanje

### Opozorilo

#### **Nevarnost eksplozije/požara!**

Perilo, ki je prišlo v stik s toplimi, oljem, voskom, odstranjevalcem z voskom, barvo, maščobo ali sredstvom za odstranjevanje madežev, se lahko pri sušenju v aparatu vname ali celo povzroči eksplozijo. Zato upoštevajte:

- Perilo temeljito izperite s toplo vodo in pralnim sredstvom, preden ga sušite v aparatu.
- Perila, ki ga prej niste oprali, ne sušite v aparatu.
- Aparata ne uporabite, če je bilo perilo oprano z industrijskimi kemikalijami.

### Opozorilo

#### **Nevarnost eksplozije/požara!**

- Če se v filtru za vlakna naberejo ostanki, se lahko ti med sušenjem vnamejo oz. celo povzročijo požar ali eksplozijo aparata. Redno čistite filter za vlakna.
- Določeni predmeti se lahko med sušenjem vnamejo ali celo povzročijo, da se vname ali eksplodira aparat. Odstranite vse vžigalnike ali vžigalice iz žepov perila.
- Če je v zraku, ki obdaja aparat, prah premoga ali moka, lahko pride do eksplozije. Okolica aparata mora biti med delovanjem aparata čista.

### Opozorilo

#### **Nevarnost požara/materialne škode/poškodbe aparata!**

Aparat vsebuje R290. To je hladilo, ki je okolju prijazno, a vnetljivo.

Aparatu ne približujte ognja ali virov vžiga.





**⚠ Opozorilo**  
**Nevarnost požara/materialne škode/poškodb aparata!**

Če je program preklican pred koncem sušenja, se perilo ne ohladi dovolj, zaradi česar se lahko vname. Prav tako lahko pride do materialne škode ali poškodb aparata.

- V zadnji fazi sušenja se perilo v bobnu ne segreva (ohlajanje). To zagotavlja temperaturo, pri kateri se perilo ne poškoduje.
- Pred koncem sušenja ne izklaplajte aparata, razen če boste iz njega vzeli vse kose perila in jih razprostrli (da jih ohladite).

**⚠ Opozorilo**  
**Nevarnost zastrupitve/materialne škode!**

Kondenzat ni primeren za pitje. V njem so lahko vlakna. Onesnažen kondenzat je nevaren za zdravje in lahko povzroči materialno škodo. Ne pijte ga. Prav tako ga ne uporabljajte znova.

**⚠ Opozorilo**  
**Nevarnost zastrupitve!**

Čistila, ki vsebujejo topila, npr. čistilne raztopine, lahko povzročijo nastanek strupenih plinov.

Ne uporabljajte čistil, ki vsebujejo topila.

**⚠ Opozorilo**  
**Nevarnost poškodb!**

- Če se oprete ali usedete na vrata aparata, ko so ta odprta, se lahko aparat prevrne, kar lahko povzroči poškodbe. Ne opirajte se na vrata aparata, ko so ta odprta.
- Če splezate na aparat, se lahko delovna površina zlomi, kar lahko povzroči poškodbe. Ne plezajte na aparat.
- Če segate v boben, ko se ta še vrti, si lahko poškodujete roke. Počakajte, da se boben neha vrteti.

**Pozor!**  
**Materialna škoda/poškodbe aparata**

- Če količina perila v aparatu preseže največjo količino perila, aparat lahko ne bo deloval pravilno ali pa lahko pride do materialne škode oz. poškodb aparata. Ne prekoračite največje količine perila za suho perilo. Upoštevajte največje količine perila za dane programe.

→ *Stran 23*

- Če aparat uporabljate z lovilec vlaken (npr. s filtrom za vlakna, odlagališčem za vlakna, odvisno od specifikacije aparata) ali če je lovilec vlaken nepopoln ali poškodovan, lahko to povzroči poškodbo aparata. Ne uporabljajte aparata brez lovilca vlaken ali z nepopolnim ali poškodovanim lovilec vlaken.
- Med delovanjem aparata lahko aparat lažje predmete, kot so lasje in vlakna, posrka vase skozi vstopno odprtino za zrak. Las in vlaken ne približujte stroju.
- Pena in penasta guma se lahko deformirata ali stopita, če ju sušite v aparatu. V aparatu ne sušite perila s peno ali penasto gumo.
- Če v aparat nalijete napačno količino pralnega ali čistilnega sredstva, lahko to povzroči materialno škodo ali poškodbe aparata. Pralna sredstva/izdelke za nego/čistilna in mehčalna sredstva uporabljajte v skladu s proizvajalčevimi navodili.

- Če se aparat pregreje, lahko ne bo primerno deloval. Pregretje lahko prav tako povzroči materialno škodo ali poškodbe aparata. Ko aparat deluje, vstopna odprtina za zrak ne sme biti prekrita. Prav tako poskrbite, da je območje okrog aparata dovolj zračno.

## Čiščenje/vzdrževanje

### **Opozorilo** **Življenjska nevarnost!**

Aparat deluje na električno. Pri stiku s komponentami, ki so pod napetostjo, lahko pride do nevarnosti električnega udara. Zato upoštevajte:

- Izklopite aparat. Izključite aparat iz električnega omrežja (izvlecite vtič).
- Omrežnega vtiča nikdar ne prijemajte z mokrimi rokami.
- Ko vlečete omrežni vtič iz vtičnice, vedno primite za vtič in nikdar za kabel, saj bi tako lahko poškodovali kabel.
- Na aparatu ali njegovih funkcijah ne izvajajte tehničnih sprememb.
- Popravila in druga dela na aparatu lahko izvajajo samo naši pooblašteni servisi ali električarji. Isto velja za menjavo priključnega kabla (kadar je to potrebno).
- Nadomestne priključne kable lahko naročite na našem pooblaščenem servisu.

**⚠ Opozorilo****Nevarnost zastrupitve!**

Čistila, ki vsebujejo topila, npr. čistilne raztopine, lahko povzročijo nastanek strupenih plinov.

Ne uporabljajte čistil, ki vsebujejo topila.

**⚠ Opozorilo****Nevarnost električnega udara/materialne škode/poškodb aparata!**

Če vlaga vdre v aparat, lahko pride do kratkega stika. Aparata ne čistite s tlačnim ali parnim čistilnikom, cevjo ali brizgalko.

**⚠ Opozorilo****Nevarnost poškodb/materialne škode/poškodb aparata!**

Uporaba nadomestnih delov in pribora drugih znamk je nevarna in lahko povzroči poškodbe, materialno škodo ali poškodbe aparata. Iz varnostnih razlogov uporabljajte zgolj originalne nadomestne dele in pribor.

**Pozor!****Materialna škoda/poškodbe aparata**

Pralna sredstva in sredstva za predhodno obdelavo perila (npr. sredstva za odstranjevanje madežev, razpršila pred pranjem itd.) lahko ob dotiku poškodujejo površino aparata. Zato upoštevajte:

- Ne dovolite, da bi ta sredstva prišla v stik s površino aparata.
- Aparat čistite samo z vodo in mehko, vlažno krpo.
- Takoj odstranite ostanke pralnega sredstva, razpršil in druge ostanke.

## Navodila za varčevanje

- Pred sušenjem perilo ožemite. Bolj suho perilo bo skrajšalo trajanje programa in znižalo porabo energije.
- V aparat naložite samo toliko perila, kot je to navedeno pri količinah perila za posamezne programe.

**Opomba:** Prekoračitev maksimalne količine perila podaljša čas trajanja programa in poveča porabo energije.

- Z aparatom obratujte samo v dobro prezračenem prostoru in vzdržujte vhodno odprtino za zrak prosto, tako da bo zagotovljen prost pretok zraka.
- Redno odstranjujte nitke v aparatu. Aparat, ki je onesnažen z nitkami, bo podaljšal čas trajanja programa in povečal porabo energije.
- Če pred začetkom programa ali po koncu programa dalj časa ne upravljate z aparatom, se aparat samodejno preklopi v način varčevanja z energijo. Po nekaj minutah zaslon in indikatorji ugasnejo in  (Zagon/Prekinitvev) utripa. Način varčevanja z energijo izklopite tako, da znova upravljate z aparatom, npr. odprete in zaprete vrata.
- Če v načinu za varčevanje z energijo dalj časa ne upravljate z aparatom, se aparat samodejno izklopi.

## Postavitev in priključitev aparata

### Obseg dobave

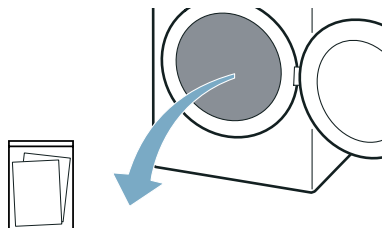

Pripadajoča dokumentacija (npr. navodila za uporabo in postavitve)

1. Z aparata odstranite vso embalažo in zaščitne folije.
2. Odprite vrata.
3. Vzemite ves pribor iz bobna. Zdaj lahko aparat postavite in priključite.

### **Pozor!**

#### **Materialna škoda in škoda na aparatu**

Predmeti, ki ostanejo v bobnu in niso namenjeni za delovanje v aparatu, lahko povzročijo materialno škodo in škodo na aparatu.

Te predmete in ves pribor odstranite iz bobna.

## Postavitev aparata

### Opozorilo

#### Življenjska nevarnost!

Otroci se lahko zaklenejo v aparat in se tako znajdejo v življenjski nevarnosti.

- Aparata ne namestite za vrata, saj lahko ta ovirajo vrata aparata ali onemogočijo njihovo popolno odpiranje.
- Ko se življenjska doba aparata izteče, izvlecite omrežni vtič iz vtičnice, **preden** odrežete priključni kabel. Nato uničite ključavnico na vratih aparata.

### Opozorilo

#### Nevarnost eksplozije/požara!

Če je v zraku, ki obdaja aparat, prah premoga ali moka, lahko pride do eksplozije.

Okolica aparata mora biti med delovanjem aparata čista.

### Opozorilo

#### Nevarnost požara/materialne škode/poškodb aparata!

Aparat vsebuje R290. To je hladilo, ki je okolju prijazno, a vnetljivo.

Aparatu ne približujte ognja ali virov vžiga.



### Opozorilo

#### Nevarnost poškodb/materialne škode/poškodb aparata!

- Aparat se med delovanjem lahko trese ali premika, kar lahko povzroči poškodbe oz. materialno škodo. Aparat postavite na čisto, ravno in trdno površino. Uravnajte ga z vodovodno tehtnico in vrtljivimi nogami.
- Napačna postavitev (namestitvev) aparata na pralni stroj lahko privede do poškodb, materialne škode in/ali poškodb aparata. Če želite aparat namestiti na pralni stroj, morata širina in dolžina pralnega stroja meriti vsaj toliko kot ta aparat. Prav tako mora biti pralni stroj pritrjen z ustreznim povezovalnim kompletom, če je ta na voljo. → *Stran 16*  
Aparat je TREBA zavarovati s tem povezovalnim kompletom. Namestitvev aparata na vrh drugega aparata na kakršen koli drug način je prepovedana.
- Če primete za izstopajoče dele aparata (npr. vrata aparata), da bi aparat dvignili ali premaknili, se lahko ti deli odlomijo in povzročijo poškodbe. Ne uporabljajte izstopajočih delov aparata za premikanje aparata.

## **⚠ Opozorilo**

### **Nevarnost poškodb!**

- Aparat je zelo težak. Če ga dvignete, se lahko poškodujete. Aparata ne dvigajte sami.
- Aparat ima ostre robove, na katerih si lahko porežete roke. Ne prijemajte aparata za ostre robove. Ko dvigate aparat, uporabite zaščitne rokavice.

## **Pozor!**

### **Materialna škoda/poškodbe aparata**

Če se aparat pregreje, lahko ne bo primerno deloval. Pregretje lahko prav tako povzroči materialno škodo ali poškodbe aparata.

Ko aparat deluje, vstopna odprtina za zrak ne sme biti prekrita. Prav tako poskrbite, da je območje okrog aparata dovolj zračno.

## **Pozor!**

### **Materialna škoda in škoda na aparatu**

Pred odpremo iz tovarne je bil opravljen preizkus delovanja aparata, zato je v njem lahko še nekaj vode. Če aparat nagnete za več kot 40°, lahko ta voda izteče.

### **Aparat postavite tako, kot sledi:**

1. Aparat postavite na čisto, ravno in trdo površino.
2. Z vodno tehtnico preverite, ali je stroj nameščen ravno.

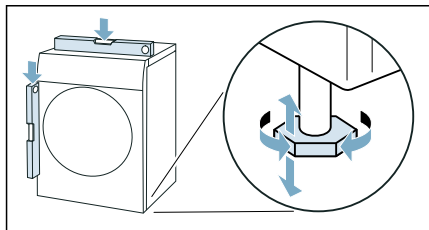

3. Če je potrebno, aparat poravnajte na novo tako, da obrnete noge aparata. Zdaj lahko aparat priključite.

## **Opombe**

- Vse noge aparata morajo trdno stati na tleh.
- Če je aparat slabo izravnano, lahko pride do hrupa in tresljajev ter neenakomernega vrtenja bobna, pa tudi iztekanja vode iz aparata.

## **Priključitev aparata**

### **⚠ Opozorilo**

### **Nevarnost električnega udara/požara/materialne škode/poškodb aparata!**

Napačna namestitvev aparata je lahko nevarna. Poskrbite za naslednje:

- Napetost omrežja v električni vtičnici mora biti enaka nazivni napetosti, navedeni na aparatu (tipska ploščica). Priključne vrednosti in moč varovalke so navedene na tipski ploščici.
- Aparat ne sme biti priključen prek zunanje stikalne naprave, npr. programske ure, ali priključen na omrežje, ki ga program redno vklaplja in izklaplja.
- Omrežni vtič se mora prilegati varnostni vtičnici, ozemljitev pa mora biti pravilno nameščena.
- Napeljava mora imeti ustrezen prerez.
- Omrežna vtičnica mora biti vedno dosegljiva. Če to ni mogoče, je treba zagotoviti skladnost z varnostnimi predpisi tako, da se v fiksno napeljavo vgradi stikalo (vsepolno izklopno stikalo) v skladu s predpisi o električni napeljavi.
- Če uporabljate zaščitno stikalo na diferenčni tok, uporabite stikalo, ki je označeno z . Le ta oznaka zagotavlja, da zaščitno stikalo izpolnjuje vse zahtevane predpise.

**⚠ Opozorilo****Nevarnost električnega udara/požara/materialne škode/poškodb aparata!**

Če je priključni kabel aparata spremenjen ali poškodovan, lahko to pripelje do električnega udara, kratkega stika ali požara zaradi pregretja.

Priključni kabel ne sme biti zavozlan, zmečkan ali predelan. Prav tako ne sme priti v stik z virom toplote.

**⚠ Opozorilo****Nevarnost požara/materialne škode/poškodb aparata!**

Uporaba podaljškov in razdelilnikov lahko zaradi pregretja ali kratkega stika povzroči požar.

Aparat neposredno povežite z ozemljeno vtičnico, ki je bila pravilno nameščena. Ne uporabljajte podaljškov, razdelilnikov ali večsmernih razdelilnikov.

**⚠ Opozorilo****Nevarnost poškodb!**

Če cevi in priključnega kabla ne napeljete pravilno, se lahko ob njih spotaknete in se poškodujete.

Cevi in kable speljite tako, da se ob njih ne boste spotaknili.

**Aparat priključite tako:**

1. Priključite vtič aparata v za to predvideno vtičnico.
2. Preverite, ali je vtič trdno nameščen. Vaš aparat je zdaj pripravljen na obratovanje.

**Pozor!****Materialna škoda in škoda na aparatu**

Aparat vsebuje hladilno sredstvo in se lahko poškoduje, če boste z aparatom obratovali neposredno po transportu. Aparat pustite pred zagonom dve uri mirovati.

**Opomba:** Če imate dvome, naj aparat pregleda pooblaščen strokovno osebje

**Pred prvo uporabo****Pred vklopom aparata:**

Preverite, da aparat ni vidno poškodovan. Aparata ne uporabljajte, če je poškodovan. V primeru težav se obrnite na specializiranega trgovca ali na pooblaščen servis.

**Opomba:** Po pravilni postavitvi in priključitvi je aparat pripravljen na delovanje. Izvesti ni treba nobenih drugih ukrepov.

## Dodaten pribor

Naročite opsijski pribor\* pri servisni službi:

- **Košara za volno:**  
V košari za volno sušite ali prezračujte posamezno perilo iz volne, športne čevlje in plišaste igrače.  
– Kataloška številka: **WMZ20600**.
- **Podstavek:**  
Sušilni stroj povišajte s podstavkom, saj vam bo to olajšalo polnjenje in praznjenje aparata.  
Perilo lahko prenašate v vgrajeni košari za perilo, v izvleku podstavka.  
– Kataloška številka: —
- **Spojni komplet za pralno-sušilni stolp:**  
Za varčevanje s prostorom lahko sušilnik namestite na primernem pralnem stroju enake globine in širine.  
Sušilni stroj pritrdite na pralni stroj izključno s tem spojnim kompletom.  
– Kataloška številka z izvlečno delovno ploščo: **WTZ27400**  
– Kataloška številka brez izvlečne delovne plošče: **WTZ27410**.

\* glede na opremo aparata





## Kratka navodila

**Opomba:** Aparat mora biti pravilno postavljen in priključen. → *Stran 12*

**1**

**Pred zagonom programa:**

Perilo razvrstite.

Aparat vklopite.

Izberite program.

**2**

Odprite vrata in naložite perilo.

Zaprte vrata.

Po potrebi: sprememba programskih nastavitvev.

Zaženite program.

**3**

**Po koncu programa:**





Izklopite stroj.

Odprite vrata in odstranite perilo.

Izpraznite posodo za kondenzirano vodo.

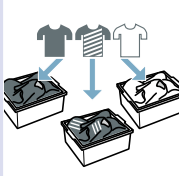
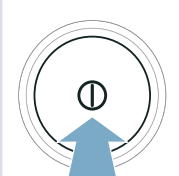
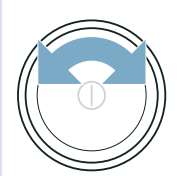
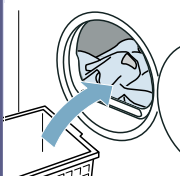
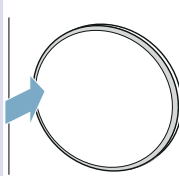
**4**

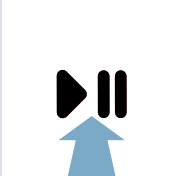
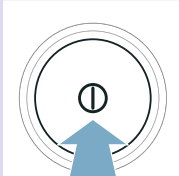
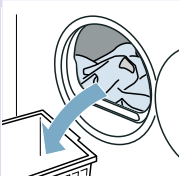
Odstranite nitke.

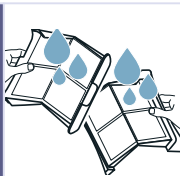
## Spoznajte svoj aparat

### Pregled aparata

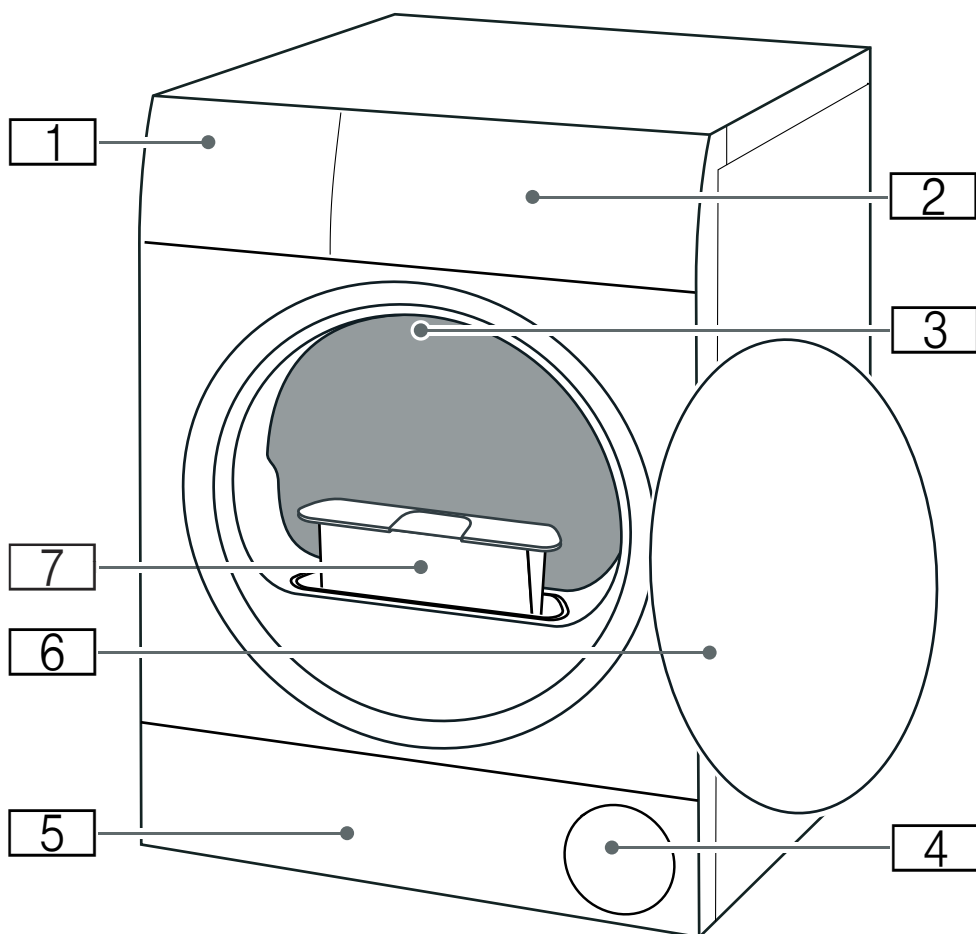

- 1** Posoda za kondenzat
- 2** Plošča
- 3** Notranja osvetlitev bobna (glede na opremo aparata)
- 4** Odprtina za zrak
- 5** Vzdrževalna loputa na talni enoti
- 6** Vrata
- 7** Filter za vlakna

## Plošča

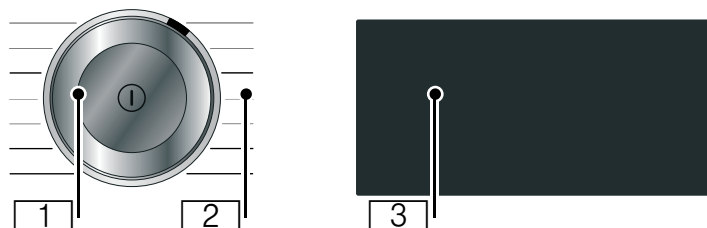

- 1 Izbirno stikalo programa**
- Pritisk: vklop/izklop aparata
  - Vrtenje: izbira programa

**2 Programi:** → *Stran 23*

**3 Prikazovalnik:**

Prikazovalnik tega aparata se odziva na dotik (Touch Display).

- Upravljanje z rahlim pritiskom na obrobljene tipke
- Prikaz nastavitev in informacij

## Zaslon











Prikazovalnik tega aparata se odziva na dotik (Touch Display). Nastavitve vklopite tako, da rahlo pritisnete na obrobne tipke, občutljive na dotik. Vključene nastavitve so na prikazovalniku svetlejšje. Vključene nastavitve lahko spremenite ali izklopite, tako da na prikazovalniku ponovno pritisnete na ustrezne tipke.

### Pozor!











#### Materialna škoda in škoda na aparatu.

Prikazovalnik se lahko poškoduje, če z njim ravnate na silo. Ne dotikajte se prikazovalnika z ostrim predmetom in nanj ne pritiskajte premočno.



Tipke	Pojasnilo
 +1; +2; +3	Stopnja sušenja: dovolj suho za zlaganje v omaro Plus z natančno nastavitvijo stopnje sušenja
 +1; +2; +3	Stopnja sušenja: dovolj suho za zlaganje v omaro z natančno nastavitvijo stopnje sušenja
 +1; +2; +3	Stopnja sušenja: dovolj suho za likanje z natančno nastavitvijo stopnje sušenja
 120min	Zaščita pred mečkanjem 120 min
 60min	Zaščita pred mečkanjem 60 min
	Funkcija Končano čez
	Nežno sušenje
	Priljubljeni program
 3sec	Otroško varovalo (pritisnite za 3 sekunde) → <i>Stran 34</i>
	Tiho sušenje brez zvočnih signalov pri upravljanju ali obvestilih → <i>Stran 34</i>
+ -	Izbirni tipki
	Start in prekinitev

Podroben opis programskih nastavitvev od → *Stran 25*

Prikaz	Opis	Informacije
	<b>Stanje programa:</b>	<b>sveti:</b> prikaz stanja
	Sušenje	
	Stopnja sušenja: dovolj suho za likanje	
	Stopnja sušenja: dovolj suho za zlaganje v omaro	
	Stopnja sušenja: dovolj suho za zlaganje v omaro plus	
	Zaščita pred mečkanjem	
<b>-P-</b>	Premor	
<b>End</b>	Konec programa	
<b>00:00</b>	Trajanje programa	Predvideno trajanje programa v urah in minutah.
npr.  02:45	Zamik programa	Pri spremembi in vklopu funkcije Konec čez
	Praznjenje posode za kondenzat → <i>Stran 31</i>	<ul style="list-style-type: none"> <li>■ Izpraznite posodo za kondenzat in jo ponovno vstavite. → <i>Stran 31</i> Nato pritisnite  (Zagon/Prekinitev).</li> <li>■ Očistite filter v posodi za kondenzat.</li> <li>■ Če je nameščena opcjska odtočna cev*, potem se pričajate, da je ta odtočna cev: <ul style="list-style-type: none"> <li>- pravilno priključena.</li> <li>- položena brez pregibanja.</li> <li>- prehodna oz. ni blokirana ali zamašena, npr. zaradi usedlin.</li> </ul> </li> <li>■ Opravite intenzivno nego aparata.</li> <li>■ Preverite, ali so v talno enoto zašli tujki. Odprite vzdrževalno loputo in odstranite tujke.</li> </ul>
	Filter za vlakna	Odstranite vlakna → <i>Stran 32</i>
 — — —	Samodejno izpiranje toplotnega izmenjevalnika Prikaz poteka izpiranja	Toplotni izmenjevalnik se samodejno očisti. Med prikazanim postopkom ne izvlecite posode za kondenzat in ne prekinite programa.
<b>CARE</b>	Preprosta nega aparata	Ni napake. Vaš aparat po določenem času uporabe samodejno priporoča preprosto nego aparata. Opravite preprosto nego aparata. → <i>Stran 42</i>
	Nastavitve aparata	Sprememba nastavitvev aparata → <i>Stran 34</i>

*Hot*

CoolDown

Med sušenjem lahko nastane visoka temperatura. Med postopkom CoolDown se temperatura v bobnu zniža, da se perilo ohladi. Če ne odprete vrat, se v naslednjih primerih po 30 sekundah samodejno zažene postopek CoolDown:

- začasna zaustavitev programa
- prekinitev programa

Med postopkom CoolDown lahko še naprej upravljate aparat.







#### **Opombe**

- Med postopkom CoolDown se boben vrti tudi med začasno zaustavitvijo aparata.
- Med postopkom CoolDown ne spreminjajte programa.
- Uravnavanje temperature lahko traja do 10 minut.



## Pregled programov

Program	maksimalna količina perila
<b>Naziv programa</b> Kratka pojasnitev programa oz. za katere vrste perila je primeren.	<b>maksimalna količina perila pomeni teža suhega perila</b>
 <b>Cottons (Bombaž)</b>  Občutljivo perilo, perilo, ki se lahko prekuhava iz bombaža ali lana.	<b>8 kg</b>
<b>Easy-Care (Preprosta nega)</b>  Tekstil iz sintetike ali mešanih vlaken.	<b>3,5 kg</b>
<b>Mix (Mešano)</b>  Naložili ste mešano kombinacijo perila iz bombaža in sintetike.	<b>3 kg</b>
<b>Delicates (Desuji)</b>  Občutljivo perilo, ki se pere v pralnem stroju, npr. iz satena, sintetike ali mešanih tkanin.	<b>2 kg</b>
<b>Wool Finish (Volna - finish)</b>  Volna ali tkanine z deležem volne, primerno za pranje v pralnem stroju.	<b>0,5 kg</b>
<b>Opombe</b> <ul style="list-style-type: none"> <li>■ Perilo postane bolj mehko, a se ne suši.</li> <li>■ Vzemite perilo po koncu programa in ga pustite, da se ohladi.</li> </ul>	
<b>Time Program Cold (Časovni program Hladno)</b>  Časovni program za vso perilo, razen volne in svile. Za rahljanje ali zračenje malo nošenega perila. Za sušenje posameznih kosov perila.	<b>3 kg</b>
<b>Opomba:</b> Trajanje programa lahko prilagodite. → "Nastavitve programa" na strani 25	
<b>Time Program Warm (Časovni program Toplo)</b>  Časovni program za vse vrste perila razen svile. Primeren za perilo, ki je že bilo sušeno, nekoliko vlažno perilo ali za naknadno sušenje večslojnega, debelega perila. Za sušenje posameznih kosov perila.	<b>3 kg</b> <b>maks. polnjenje za volno/plišaste igrače v košari:</b> <b>1 polnjenje košare</b> <b>maks. polnjenje za čevlje v košari:</b> <b>1 par</b>
<b>Opombe</b> <ul style="list-style-type: none"> <li>■ Volno, športne čevlje in plišaste igrače sušite izključno s košaro za volno.</li> <li>■ Pri časovnem programu preostala vlažnost ni samodejno zaznana. Če je perilo po sušenju še vedno preveč vlažno, ponovite program in po potrebi podaljšajte trajanje.</li> </ul> → "Nastavitve programa" na strani 25	

<b>Shirts/Blouses (Bluze/srajce)</b> 	<b>1,5 kg</b>
Srajce/bluze iz bombaža, lana, sintetike ali mešanih tkanin.	
<b>Opomba:</b> Po sušenju perilo zlikajte ali pa ga obesite. Preostanek vlage se bo tako enakomerno porazdelil.	
<b>Duvet (Prešite odeje)</b> 	<b>2,5 kg</b>
S sintetičnimi vlakni napolnjeno blago, vzglavniki, prešite ali dnevne odeje.	
<b>Opomba:</b> Večje kose perila sušite posamezno. Upoštevajte navodila za negovanje.	
<b>Down (Oblačila, polnjena s puhom)</b> 	<b>1,5 kg</b>
S puhom napolnjen tekstil, odeje ali odeje s puhom.	
<b>Opombe</b>	
■ Večje kose perila sušite posamezno.	
■ Po koncu programa pretresite tekstilne kose, da se polnilo razporedi in da se vlažni kosmi razpustijo. Po potrebi ponovno zaženite program.	
<b>Sportswear (Oblačila za prosti čas)</b> 	<b>1,5 kg</b>
Športna oblačila iz funkcijskih vlaken, mikro vlaken in sintetike, ki se hitro sušijo.	
<b>Towels (Brisače)</b> 	<b>6 kg</b>
Neobčutljive brisače in kopalni plašči iz bombaža.	
<b>Super Quick 40' (Ekstra kratko 40')</b> 	<b>2 kg</b>
Mešano perilo iz sintetike in lahkega bombaža.	
<b>AllergyPlus</b> 	<b>4 kg</b>
Odporne tkanine.	
<b>Opomba:</b> S programom dosežete visoko temperaturo. Posebej primerno pri povečanih higienskih zahtevah.	



**P+** Nastavitve programa

Tipke	Prikazi	Pojasnila in opombe
<b>Opomba:</b> Nekaterih tipk in njihovih funkcij ne morete vklopiti v vseh programih. Vključene nastavitve so na prikazovalniku svetlejšje. Vključene nastavitve lahko spremenite ali izklopite, tako da na prikazovalniku ponovno pritisnete ustrezne tipke.		
<b>(Stopnja sušenja) :</b>		Izberite stopnjo suhosti, primerno za perilo, ki ga želite posušiti.
(Dovolj suho za zlaganje v omaro plus)		Večplastno, debelo perilo, ki se počasi suši.
(Dovolj suho za zlaganje v omaro)		Navadno, enoplastno perilo.
(Dovolj suho za likanje)		Navadno, enoplastno perilo, ki mora biti po sušenju vlažno in primerno za likanje ali obešanje v omaro.
<b>Stopnja sušenja</b>	+1 +2 +3	Če se vam zdi perilo po sušenju prevlažno, lahko spremenite stopnjo suhosti pri določeni stopnji sušenja in jo zvišujete od +1 do +3. S tem se trajanje programa podaljša in temperatura ostane nespremenjena.  Večkrat pritisnite končno stopnjo suhosti, npr.  (Dovolj suho za likanje), da se pokaže zelena stopnja sušenja +1, +2, +3. Če ste spremenili stopnjo sušenja za določeno stopnjo suhosti, ostane nastavev shranjena, tudi ko izklopite aparat.
(Konec v)	0.5 - 24	S funkcijo Končano čez lahko <b>pred zagonom programa</b> določite, kdaj naj bo program končan. Tako lahko konec programa zamaknete za največ 24 ur:  <ol style="list-style-type: none"> <li>Nastavite program. Prikaže se trajanje izbranega programa, npr. <b>00:45</b> (ure:minute).</li> <li>Pritisnite  (Konec v). <b>Opomba:</b> Z izbirnimi tipkami + in - lahko spremenite vrednosti nastavev.</li> <li>Pritisnite  (Zagon/Prekinitev). Funkcija Končano čez je vključena. Pred zagonom programa se na prikazovalniku prikaže izbrani čas konca programa, npr.  08 45 in se odšteva, dokler se program sušenja ne zažene. Nato je prikazano trajanje programa.</li> </ol> <p><b>Opomba:</b> Trajanje programa je všteto v čas Končano čez.</p>
	npr. <b>0 : 40</b>	Čas sušenja za <b>časovne programe</b> se lahko podaljša do največ 3 ur in 30 minut, in sicer v korakih po 10 minut. <b>Opomba:</b> Z izbirnimi tipkami + in - lahko spremenite vrednosti nastavev.

<p>☺ <b>60min</b> (Zaščita pred mečkanjem 60 min) ☺</p> <p>☺ <b>120min</b> (Zaščita pred mečkanjem 120 min)</p>	<p>Boben perilo po sušenju premika v rednih razmikih, da se prepreči mečkanje. Zaščito pred mečkanjem lahko aktivirate za 60 minut (z ☺ <b>60min</b> (Zaščita pred mečkanjem 60 min)) ali za 120 minut (z ☺ <b>120min</b> (Zaščita pred mečkanjem 120 min)).</p>
<p>👉 (Dovolj suho za zlaganje v omaro)</p>	<p>Znižana temperatura za občutljive tkanine, kot so npr. poliakril ali elastan, lahko podaljša čas sušenja.</p>
<p>☆ (priljubljeni program)</p>	<p>Z ☆ (priljubljeni program) shranite in vklopite program z individualnimi programskimi nastavitvami.</p> <p><b>Shranjevanje ali prepisovanje priljubljenega programa:</b></p> <ol style="list-style-type: none"><li>1. Nastavite želeni program. Na prikazovalniku se prikažejo programske nastavitve.</li><li>2. Če želite, lahko programske nastavitve spremenite.</li><li>3. Pritisnite ☆ (priljubljeni program) za 3 sekunde.</li></ol> <p>Priljubljeni program z individualnimi programskimi nastavitvami je shranjen.</p> <p><b>Opomba:</b> Izbrane nastavitve se ohranijo tudi po izklopu aparata.</p> <p><b>Vklop priljubljenega programa:</b></p> <ol style="list-style-type: none"><li>1. Pritisnite Ⓞ, da vklopite aparat.</li><li>2. Pritisnite ☆ (priljubljeni program).</li></ol> <p>Priljubljeni program z individualnimi programskimi nastavitvami je vklopljen.</p>



## Perilo

### Priprava perila



#### **Opozorilo**

#### **Nevarnost eksplozije/požara!**

Določeni predmeti se lahko med sušenjem vnamejo ali celo povzročijo, da se vname ali eksplodira aparat. Odstranite vse vžigalnike ali vžigalice iz žepov perila.

#### **Pozor!**

#### **Poškodbe bobna in tkanin**

Boben in tkanine se lahko med delovanjem poškodujejo, če boste v žepih perila pustili predmete. Iz žepov perila odstranite vse predmete, npr. kovinske dele.

Perilo pripravite, kot sledi:

- Pasove, trakove ipd. povežite ali pa za tovrstno perilo uporabite vrečko za pranje perila.
- Zapnite zadrge, zaponke, ušesca in gumbe. Zapnite gumbe na velikih kosih perila, npr. na posteljnini.
- Zelo majhne kose perila, npr. majhne otroške nogavice, vedno skupaj z večjimi kosi, npr. brisačami.
- Za posamezne kose perila uporabite časovni program.
- Določeno perilo, npr. majice in trikoji, se lahko pri prvem sušenju skrči. Uporabite program za občutljivo perilo.
- Neobčutljivo perilo ne smete prekomerno sušiti. To lahko povzroči prekomerno mečkanje.
- Nekatera pralna in negovalna sredstva, npr. pralni škrob ali mehčalec, vsebujejo delce, ki se lahko posedajo na senzorju za vlago. To lahko vpliva na delovanje senzorja in s tem tudi na rezultat sušenja.

#### **Opombe**

- Pralna in negovalna sredstva pri perilu, ki ga boste sušili v stroju, dozirajte po navodilih proizvajalca.
- Senzor za vlago čistite redno  
→ *Stran 37.*

## Razvrščanje perila

**Opomba:** Perilo naložite v stroj ločeno. Če želite doseči dober rezultat pri sušenju, se pri nalaganju v stroj kosi perila ne smejo držati skupaj.

### Pozor!

#### Materialna škoda na sušilnem stroju ali oblačilih

Perilo, ki ni primerno za sušenje v sušilnem stroju lahko med sušenjem poškoduje aparat in perilo. Pred sušenjem perilo sortirajte v skladu z navodili na etiketi za nego:

- Primerno za sušenje v sušilnem stroju
- Sušenje pri normalni temperaturi
- Sušenje pri nizki temperaturi
- Ne sušite v sušilnem stroju

Pri sortiranju perila, ki ga želite posušiti, upoštevajte naslednje:

- Sušite perilo iz istih tkanin in struktur skupaj, tako da dosežete enakomeren rezultat sušenja. Če boste sušili tanko, debelo ali večplastno perilo skupaj, bo to perilo suho v različnih stopnjah.
- Glejte opise perila za programe sušenja.  
→ *"Pregled programov"*  
na strani 23

**Opomba:** Če se vam zdi perilo po sušenju prevlažno, lahko izberete časovni program za naknadno sušenje.

### Pozor!

#### Materialna škoda na aparatu ali perilu

Naslednjega perila **ne** sušite v sušilnem stroju:

- Perilo, ki je umazano z voskom ali maščobo.
- Neoprano perilo.
- Tkanine, ki ne prepuščajo zraka, npr. gumirani kosi perila.
- Občutljive tkanine npr. svila, sintetične zavese.

## Upravljanje aparata

### Nalaganje perila in vklop aparata

**Opomba:** Aparat mora biti pravilno postavljen in priključen. → *Stran 12*

1. Pripravite perilo in ga razvrstite.
2. Pritisnite tipko , da vklopite aparat.

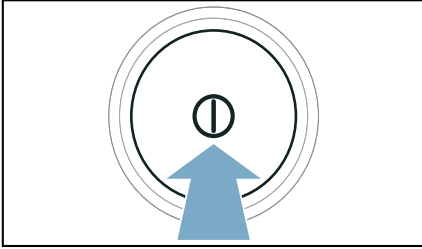

3. Odprite vrata. Preverite, ali je boben popolnoma izpraznjen. Po potrebi ga izpraznite.

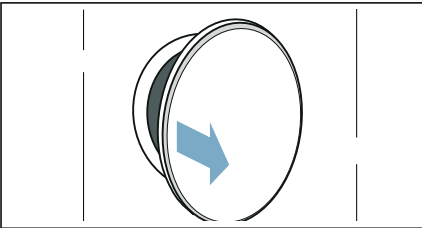

4. Perilo razgrnite in ga dajte v boben.

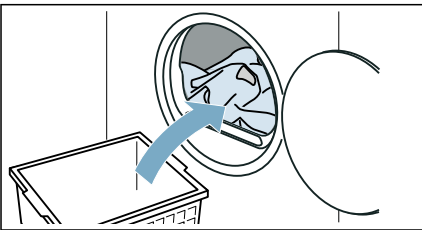

5. Zaprite vrata.

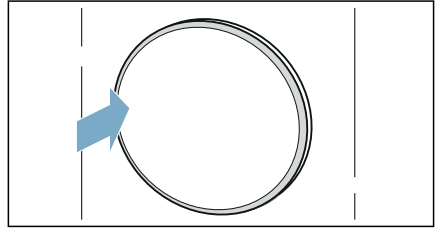

### **Pozor!**

**Na stroju ali oblačilih lahko nastane škoda.**

Pazite na to, da se med vrata ne bo ukleščilo perilo.

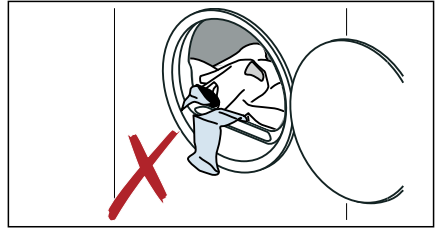

**Opomba:** Boben aparata je po odpiranju, zapiranju in zagonu programa osvetljen. Notranja osvetlitev bobna samodejno ugasne (odvisno od modela).

## Nastavitev programa

**Opomba:** Če ste aktivirali otroško varovalo, ga morate pred nastavljanjem programa izključiti. → *Stran 34*

1. Nastavite zelen program.

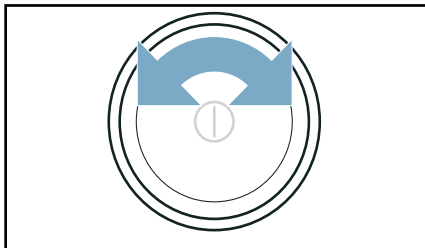

Na zaslonu se prikažejo programske nastavitve.

2. Če želite, prilagodite nastavitve programa.  
→ *"Nastavitve programa"* na strani 25

## Zagon programa

Pritisnite  (Zagon/Prekinitev).

**Opomba:** Če želite program zavarovati pred nenamernimi spremembami, vklopite varovalo za otroke.  
→ *Stran 34*



## Potek programa

Status programa je prikazan na zaslonu.

**Opomba:** Pri izbiri programa se prikaže predvideno trajanje sušenja perila za največjo priporočeno količino perila. Senzor vlažnosti med sušenjem meri vlažnost perila. Trajanje programa in prikaz preostalega časa se med delovanjem samodejno prilagajata glede na vlažnost (razen pri časovnih programih).

## Sprememba programa ali dodajanje perila

Med sušenjem lahko vedno odvezmete ali dodatno naložite perilo, program lahko tudi spremenite oz. prilagodite.

1. Odprite vrata ali pritisnite  (Zagon/Prekinitev) za začasno zaustavitev.  
**Opomba:** Ko je funkcija CoolDown aktivna, se boben tudi med začasno zaustavitvijo še naprej vrti. Funkcijo CoolDown lahko kadarkoli prekinete, tako da odprete vrata.
2. Naložite perilo ali pa ga vzemite iz aparata.
3. Če želite, lahko izberete drug program ali drugačno programsko nastavitve. → *"Pregled programov"* na strani 23  
→ *"Nastavitve programa"* na strani 25  
**Opomba:** Med postopkom CoolDown ne spreminjajte programa.
4. Zaprite vrata.
5. Pritisnite  (Zagon/Prekinitev).

**Opomba:** Trajanje programa na zaslonu se spreminja glede na količino polnjenja in vlažnost perila. Prikazane vrednosti se lahko spremenijo, če spremenite program ali količino polnjenja.

## Prekinitev programa

Program lahko kadar koli prekinete, tako da odprete vrata ali pritisnete tipko  (Zagon/Prekinitev).

### Pozor!

### Nevarnost požara. Perilo se lahko vname.

Če program prekinete, morate odstraniti vse kose perila in jih razprostrti, da se ohladijo.

## Konec programa

Na zaslonu se prikaže *End*.

## Odstranjevanje perila in izklop aparata

1. Odstranite perilo.

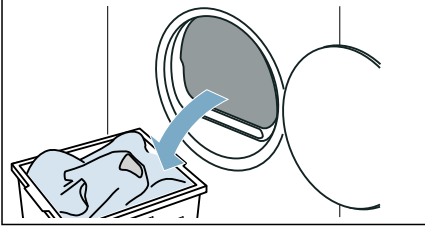

2. Pritisnite tipko **⓪**, da izklopite aparat.

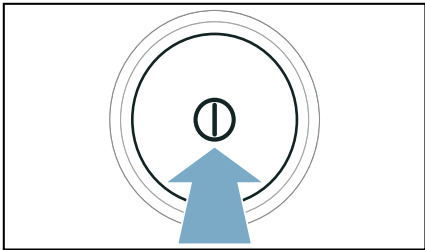

## Praznjenje posode za kondenzirano vodo

**Opomba:** Po vsakem sušenju izpraznite posodo za kondenzacijsko vodo, saj se bo v nasprotnem primeru naslednji program sušenja prekinil, ker bo posoda za kondenzacijsko vodo polna.

1. Odstranite posodo za kondenzirano vodo vodoravno.

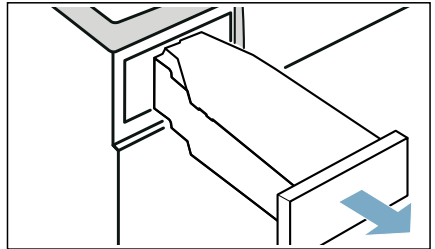

2. Izlijte kondenzirano vodo.

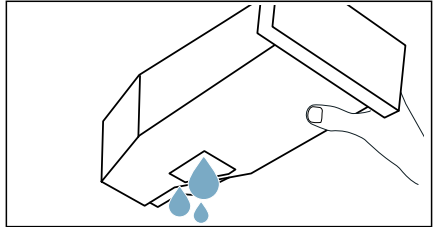

### Pozor!

#### Lahko pride do ogrožanja zdravja in materialne škode

Kondenzirana voda ni pitna voda in je lahko onesnažena z nitkami. Onesnažena kondenzirana voda lahko škoduje zdravju in povzroči materialno škodo. Ni je dovoljeno piti ali uporabljati v druge namene.

3. Ponovno vstavite posodo za kondenzirano vodo v aparat, da se občutno zaskoči.

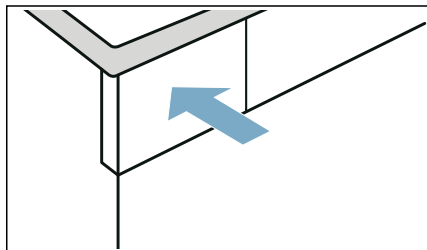

**Opomba:** Filter v posodi za kondenzirano vodo je namenjen filtriranju kondenzirane vode, ki se uporablja za samodejno čiščenje tega aparata. Filter se očisti s praznjenjem kondenzirane vode. Kljub temu pa filter redno preverite, da niso na njem ostale usedline in jih po potrebi odstranite.

→ "Čiščenje filtra v posodi za kondenzirano vodo" na strani 38

## Odstranjevanje nitk

**Opomba:** Pri sušenju se nitke in lasje iz perila ujamejo v filter za nitke. Zamašen ali onesnažen filter za nitke zmanjša pretok zraka in aparat ne doseže svoje polne zmogljivosti. Onesnaženi filtri za nitke povečajo porabo elektrike in podaljšajo čas sušenja.

### Po vsakem sušenju filter za nitke očistite:

1. Odprite vrata in odstranite vse nitke.
2. Izvlecite dvodelni filter za nitke.

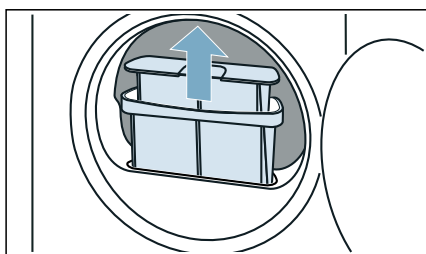

3. Odstranite nitke iz vdolbine filtra za nitke. Pazite na to, da nitke ne bodo padle v odprt jašek.

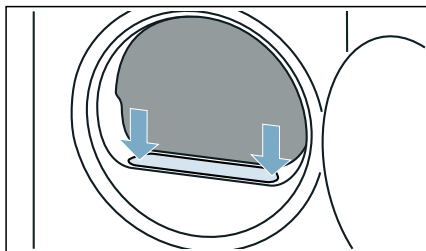



4. Razstavite dvodelni filter za nitke.

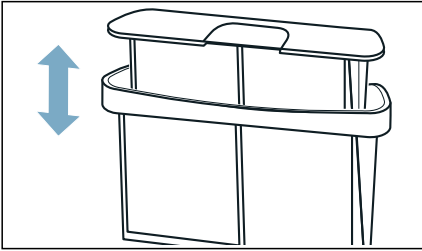

5. Razklopite oba filtra.

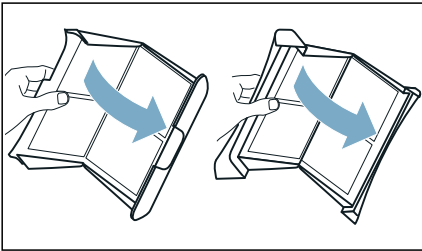

6. Odstranite vse nitke z obeh filtrov.

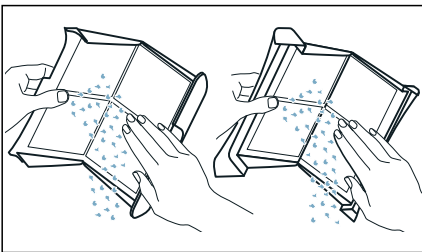

7. Nitke izperite pod tekočo toplo vodo.

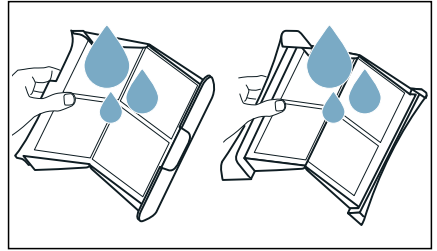

8. Posušite filtre za nitke, jih poklopite in ponovno vstavite.

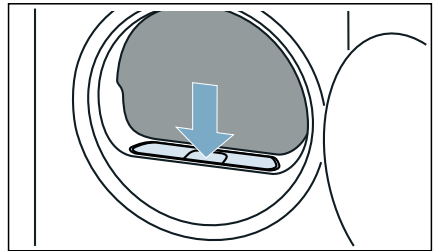

### Pozor!

#### Materialna škoda/poškodbe aparata

Če aparat uporabljate z lovilec vlaken (npr. s filtrom za vlakna, odlagališčem za vlakna, odvisno od specifikacije aparata) ali če je lovilec vlaken nepopoln ali poškodovan, lahko to povzroči poškodbo aparata. Ne uporabljajte aparata brez lovilca vlaken ali z nepopolnim ali poškodovanim lovilec vlaken.



## Nastavitve aparata

Nastavitve aparata lahko takoj vklopite/izklopite ali jih spremenite pod .

### Varovalo za otroke

Z vklopom otroškega varovala boste preprečili nenamerno upravljanje plošče.

#### Vklop/izklop otroškega varovala:

- Pritisnite  **3sec (Varovalo za otroke)** za 3 sekunde.

**Opomba:** Otroško varovalo ostane aktivirano tudi po izklopu aparata. Da boste lahko s ploščo po vklopu upravljali, morate izklopiti otroško varovalo.

### Tiho sušenje

Če vklopite , aparat deluje brez zvočnih signalov pri upravljanju in opozorilih.

#### Vklop/izklop funkcije Tiho sušenje

- Pritisnite  (tiho sušenje).

Zvočni signali aparata pri upravljanju in opozorilih so vklopljeni/izklopljeni.

## Sprememba nastavitvev aparata



Pod  lahko spreminjate naslednje nastavitve aparata:

- Glasnost upravljalnih signalov
- Osvetlitev prikazovalnika
- Glasnost opozorilnih signalov (npr. ob koncu programa)

 **prikličete na naslednji način:**

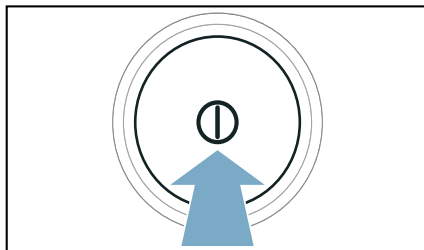
1. Pritisnite tipko , da vklopite aparat.





2. Pritisnite  (tiho sušenje) za 3 sekunde. Na prikazovalniku se prikaže .

Zdaj lahko spremenite nastavitve aparata.

### Sprememba glasnosti upravljalnih signalov

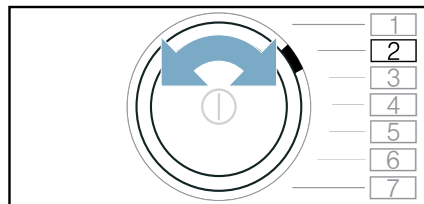
1. Nastavite program na položaj 2.



Na prikazovalniku se prikaže  in trenutna nastavitvena vrednost.

2. Pritisnite **+**, da se na prikazovalniku pokaže zelena nastavitvena vrednost.



**Nastavitvene vrednosti:**

- 0 izključeno
- 1 nizko
- 2 srednje
- 3 visoko
- 4 zelo visoko

3. Spremenite še druge nastavitve aparata ali shranite in zaključite nastavitve aparata.

**Sprememba osvetlitve prikazovalnika**

1. Nastavite program na položaj 3.

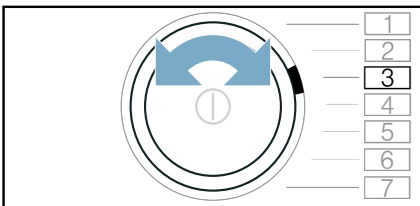

Na prikazovalniku se prikaže **L** in trenutna nastavitvena vrednost.

2. Pritisnite **+**, da se na prikazovalniku pokaže zelena nastavitvena vrednost.



**Nastavitvene vrednosti:**

- 1 nizko
- 2 srednje
- 3 visoko
- 4 zelo visoko

3. Spremenite še druge nastavitve aparata ali shranite in zaključite nastavitve aparata.

**Sprememba glasnosti opozorilnih signalov**

1. Nastavite program na položaj 1.

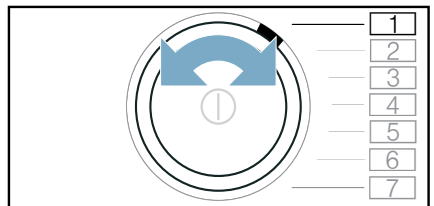

Na prikazovalniku se prikaže **R** in trenutna nastavitvena vrednost.

## sl Čiščenje in vzdrževanje

2. Pritisnite **+**, da se na prikazovalniku pokaže zelena nastavitvena vrednost.

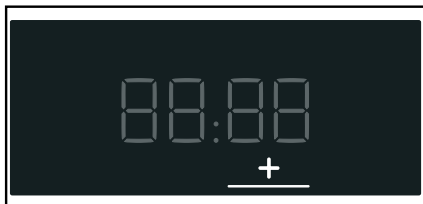

### Nastavitvene vrednosti:

- |   |             |
|---|-------------|
| 0 | izključeno  |
| 1 | nizko       |
| 2 | srednje     |
| 3 | visoko      |
| 4 | zelo visoko |

3. Spremenite še druge nastavitve aparata ali shranite in zaključite nastavitve aparata.

### Shranjevanje in zaključek nastavitvev aparata

#### Nastavitve aparata shranite in zaključite, kot sledi:

- Pritisnite **Ⓢ** (tiho sušenje) ali:
- Počakajte 10 sekund ali:
- Pritisnite **Ⓛ**, da izklopite aparat.

**Opomba:** Izbrane nastavitve se ohranijo tudi po izklopu aparata.

## Čiščenje in vzdrževanje

### Čiščenje aparata

#### **Opozorilo**

#### **Življenjska nevarnost!**

Aparat deluje na elektriko. Pri stiku s komponentami, ki so pod napetostjo, lahko pride do nevarnosti električnega udara. Zato upoštevajte:

- Izklopite aparat. Izključite aparat iz električnega omrežja (izvlecite vtič).
- Omrežnega vtiča nikdar ne prijemajte z mokrimi rokami.
- Ko vlečete omrežni vtič iz vtičnice, vedno primite za vtič in nikdar za kabel, saj bi tako lahko poškodovali kabel.
- Na aparatu ali njegovih funkcijah ne izvajajte tehničnih sprememb.
- Popravila in druga dela na aparatu lahko izvajajo samo naši pooblaščeni servisi ali električarji. Isto velja za menjavo priključnega kabla (kadar je to potrebno).
- Nadomestne priključne kable lahko naročite na našem pooblaščenem servisu.

#### **Opozorilo**

#### **Nevarnost zastrupitve!**

Čistila, ki vsebujejo topila, npr. čistilne raztopine, lahko povzročijo nastanek strupenih plinov. Ne uporabljajte čistil, ki vsebujejo topila.

**⚠ Opozorilo****Nevarnost električnega udara/  
materialne škode/poškodb aparata!**

Če vlaga vdre v aparat, lahko pride do kratkega stika.

Aparata ne čistite s tlačnim ali parnim čistilnikom, cevjo ali brizgalko.

**Pozor!****Materialna škoda/poškodbe aparata**

Pralna sredstva in sredstva za predhodno obdelavo perila (npr. sredstva za odstranjevanje madežev, razpršila pred pranjem itd.) lahko ob dotiku poškodujejo površino aparata. Zato upoštevajte:

- Ne dovolite, da bi ta sredstva prišla v stik s površino aparata.
- Aparat čistite samo z vodo in mehko, vlažno krpo.
- Takoj odstranite ostanke pralnega sredstva, razpršil in druge ostanke.

**Čiščenje senzorja vlažnosti**

**Opomba:** Senzor vlažnosti meri stopnjo vlažnosti perila. Po daljši uporabo se lahko začnejo usedati fini ostanki vodnega kamna in ostanki pralnih in negovalnih sredstev. Te ostanke je treba redno odstranjevati, v nasprotnem primeru lahko to vpliva na rezultat sušenja.

1. Odprite vrata.

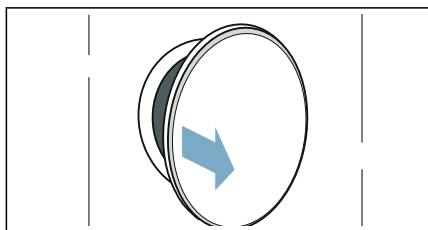

2. Senzor vlažnosti očistite z navlaženo gobico.

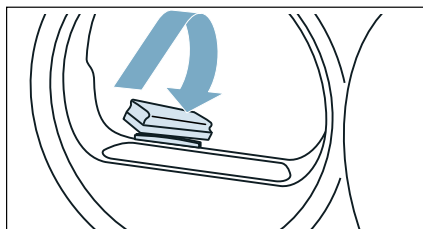
**Pozor!****Senzor vlažnosti lahko poškodujete.**

Senzor vlažnosti je izdelan iz nerjavnega jekla. Senzorja ne čistite z abrazivnimi sredstvi in jekleno volno.

## Čiščenje filtra v posodi za kondenzirano vodo

**Opomba:** Sito v posodi za kondenzirano vodo je namenjeno za čiščenje kondenzirane vode, ki se uporablja za samodejno čiščenje tega aparata.

1. Vodoravno izvlecite posodo za kondenzirano vodo.

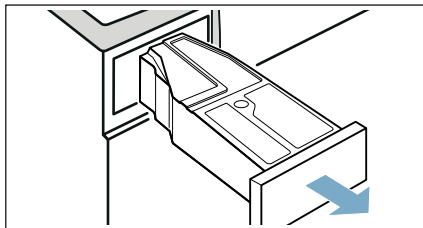

2. Izlijte kondenzirano vodo.
3. Odstranite sito.

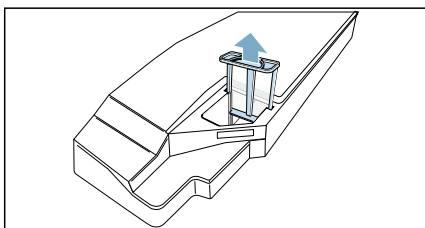

4. Sito očistite pod tekočo toplo vodo ali v pomivalnem stroju.

**Opomba:** Če je sito močno umazano, lahko za čiščenje uporabite mehko ščetko.

5. Vstavite sito, da se slišno zaskoči.

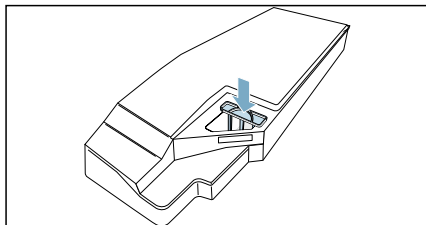

### Pozor!

**Brez sita lahko vlakna zaidejo v aparat in ga poškodujejo.**

Aparat uporabljajte samo z vstavljenim sitom.

6. Vstavite posodo za kondenzirano vodo, da se slišno zaskoči.

## Čiščenje talne enote

Talno enoto aparata lahko očistite, če so se na njej na primer nabrala vlakna.

**Opomba:** Pustite, da se aparat po koncu delovanja kakšnih 30 minut ohlaja, preden začnete s čiščenjem.

### Talno enoto očistite, kot sledi:

1. Odprite vzdrževalno loputo, tako da jo hkrati povlečete na obeh straneh zgoraj.

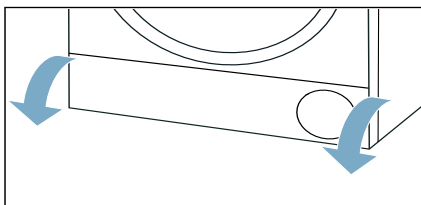

2. Vzdrževalno loputo očistite z mehko, vlažno krpo.

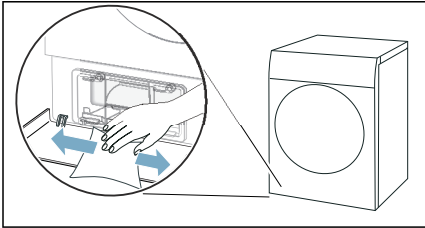

3. Sprostite vzvod pokrova toplotnega izmenjevalnika.

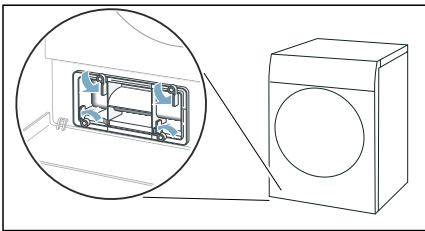

4. Izvlecite pokrov toplotnega izmenjevalnika, tako da ga držite za ročaj.

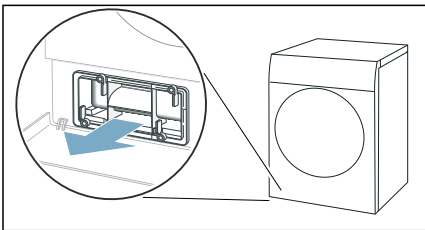

5. Pokrov toplotnega izmenjevalnika očistite z mehko krtačko.  
**Opomba:** Pazite, da umazanija ne ostane na tesnilu.

6. Vodoravno izvlecite vložek.

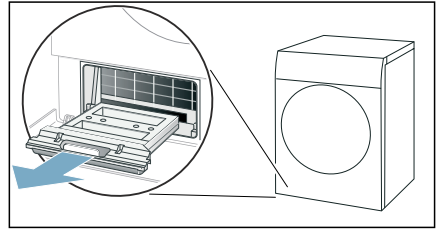

7. Vložek izperite pod tekočo vodo in ga osušite.

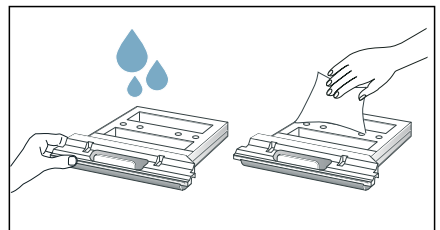

8. Odprtino aparata očistite z mehko, vlažno krpo.

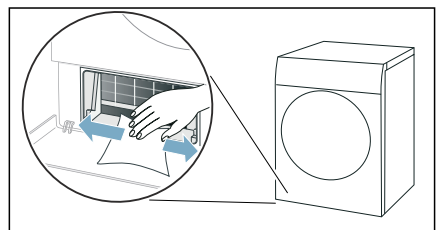

### Opombe

- Pazite, da ne poškodujete izpostavljenega toplotnega izmenjevalnika.
- Ker ima aparat funkcijo samodejnega čiščenja, čiščenje toplotnega izmenjevalnika ni potrebno.

**sl** Čiščenje in vzdrževanje

- 9.** Vodoravno potisnite vložek do prislona.

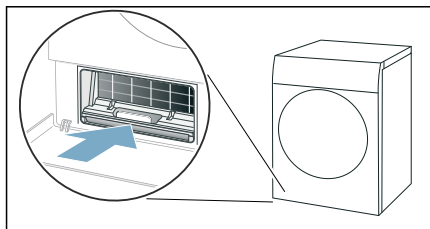

- 11.** Zaprite vzvod pokrova toplotnega izmenjevalnika.

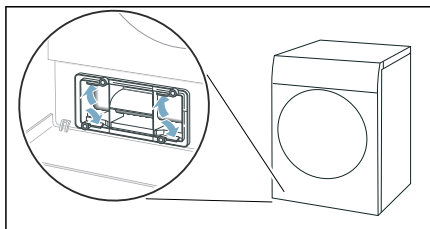

- 10.** Potisnite pokrov toplotnega izmenjevalnika, tako da ga držite za ročaj.

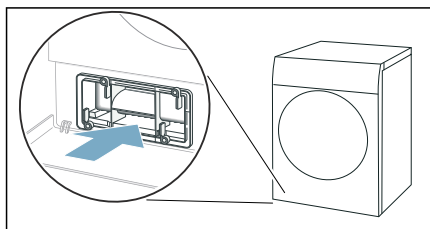

- 12.** Zaprite pokrov za vzdrževanje.

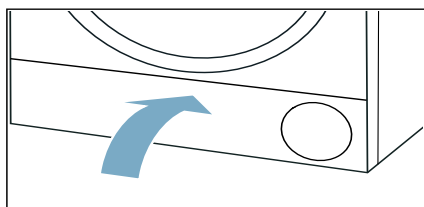

**Opomba:** Pokrov toplotnega izmenjevalnika lahko vstavite samo, ko je vložek v aparatu.

Očistili ste talno enoto aparata.



## Nega aparata

Aparat omogoča dodatne programe čiščenja, ki jih lahko uporabite za nego aparata:

- S preprosto nego aparata odstranite morebitno rahlo umazanijo v aparatu.
- Z intenzivno nego aparata odstranite morebitno trdovratno umazanijo v aparatu ter neprijetne vonjave po daljšem mirovanju.

Preden izvedete nego aparata, morate aparat pripraviti za nego.

### Opozorilo

#### **Nevarnost opeklin/materialna škoda in škoda na aparatu!**

Vrela ali vroča voda lahko povzroči močne opekline, materialno škodo ali škodo na aparatu, če se razlije ali če izteče.

Za ta aparat, njegove sestavne dele in opremo ne uporabljajte vrele vode. Pazite, da koža ne pride v stik z vročo vodo ali paro.

### Opozorilo

#### **Nevarnost zastrupitve/materialne škode!**

Kondenzat ni primeren za pitje. V njem so lahko vlakna. Onesnažen kondenzat je nevaren za zdravje in lahko povzroči materialno škodo.

Ne pijte ga. Prav tako ga ne uporabljajte znova.

## Priprava nege aparata

### Priprava aparata za nego aparata

Aparat morate **pred** enostavno ali intenzivno nego aparata pripraviti.

#### **Aparat pripravite za nego, kot sledi:**

1. Odstranite perilo.

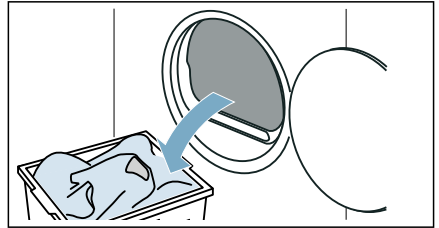

2. Očistite filter za vlakna. → *Stran 32*
3. Zaprite vrata.
4. Odstranite posodo za kondenzirano vodo v vodoravni smeri in jo izpraznite.

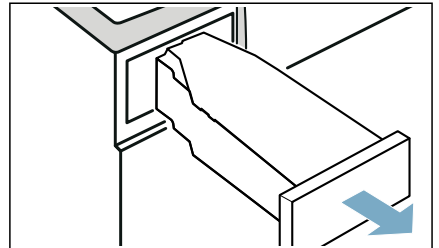

5. Pritisnite tipko , da vklopite aparat.

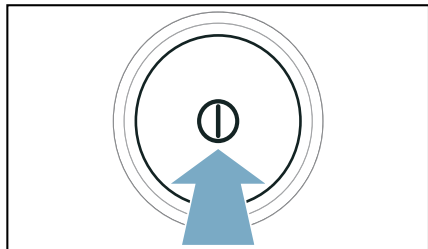

Aparat je zdaj pripravljen za nego aparata.

## Preprosta nega aparata

Da odstranite morebitno rahlo umazanijo v aparatu, lahko opravite preprosto nego aparata.

**Opomba:** Vaš aparat po določenem času uporabe samodejno priporoča preprosto nego aparata. Na prikazovalniku se takrat pokaže **CR-E** pred začetkom programa za 5 sekund in po koncu programa. Prikaz se pojavi ponovno, dokler preprosta nega aparata ni v celoti zaključena.

## Opravite nego aparata, kot sledi:

1. Pripravite nego aparata. → *Stran 41*
2. Nastavite program na položaj 1.

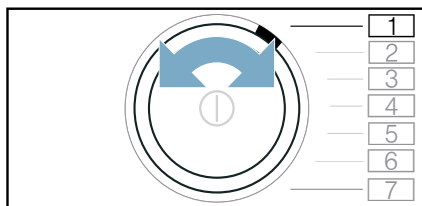

3. Hkrati pritisnite  (Dovolj suho za likanje) in držite:
4. Nastavite program na položaj 4.

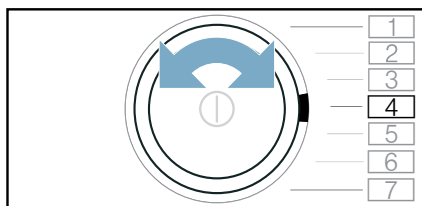

Na prikazovalniku se izmenično prikazujeta **CP i** in trajanje programa.

5. V posodo za kondenzat nalijte pribl. 1 ½ liter tople vode iz pipe.

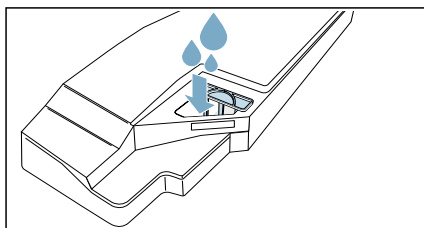

**Opomba:** Polno posodo za kondenzat vedno držite vodoravno, da se tekočina ne polije.

6. Posodo za kondenzacijsko vodo do konca potisnite v ležišče, tako da se zaskoči.

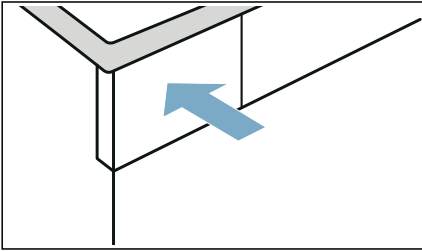

7. Pritisnite  (Zagon/Prekinitev). Začne se program za nego aparata in oglasi se zvočni signal. Na prikazovalniku se ob koncu nege aparata prikaže **End** in oglasi se zvočni signal.
8. Odstranite posodo za kondenzirano vodo v vodoravni smeri in jo izpraznite.

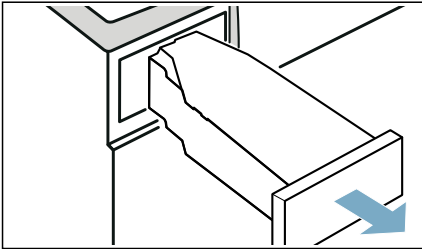

9. Posodo za kondenzacijsko vodo do konca potisnite v ležišče, tako da se zaskoči.

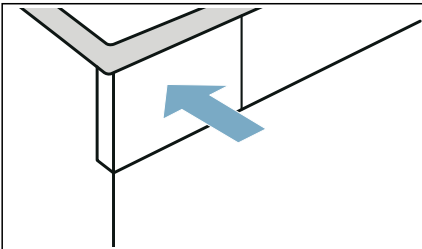

10. Pritisnite tipko , da izklopite aparat.

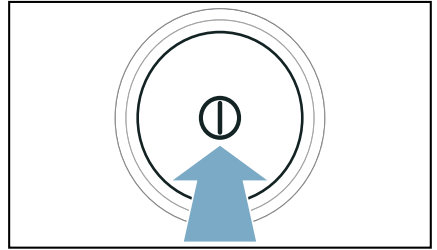

Izvedli ste nego aparata.

## Opravite intenzivno nego aparata.

Intenzivno nego aparata lahko izvedete, da odstranite morebitno trdovratno umazanijo v aparatu ter neprijetne vonjave po več kot enem mesecu mirovanja.

### Opombe

- Program za intenzivno nego aparata traja približno 4 ure. Program lahko traja dlje, če potrebnih korakov med programom ne opravite takoj.
- Programa za intenzivno nego aparata po zagonu programa ne smete prekiniti.
- Za intenzivno nego aparata potrebujete originalno sredstvo za nego aparata, ki ga lahko naročite pri servisni službi pod kataložno številko: **00311829**. Kontaktne podatke za vsako državo najdete na priloženem seznamu servisnih služb.

### **⚠ Opozorilo**

#### **Nevarnost poškodb/materialne škode/ poškodb aparata!**

Uporaba nadomestnih delov in pribora drugih znamk je nevarna in lahko povzroči poškodbe, materialno škodo ali poškodbe aparata.

Iz varnostnih razlogov uporabljajte zgolj originalne nadomestne dele in pribor.

### **Pozor!**

#### **Materialna škoda/poškodbe aparata**

Če v aparat nalijete napačno količino pralnega ali čistilnega sredstva, lahko to povzroči materialno škodo ali poškodbe aparata.

Pralna sredstva/izdelke za nego/čistila in mehčalna sredstva uporabljajte v skladu s proizvajalčevimi navodili.

#### **Opravite nego aparata, kot sledi:**

1. Pripravite nego aparata. → *Stran 41*
2. Nastavite program na položaj 1.

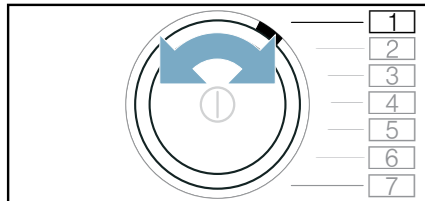

3. Hkrati pritisnite  (Dovolj suho za likanje) in držite:
4. Nastavite program na položaj 4.

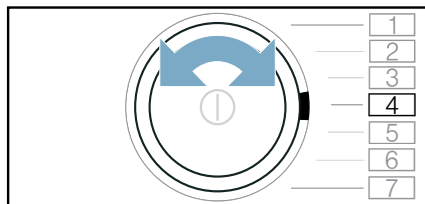

Na prikazovalniku se izmenično prikazujeta **CP** in trajanje programa.

5. Pritisnite **+**.

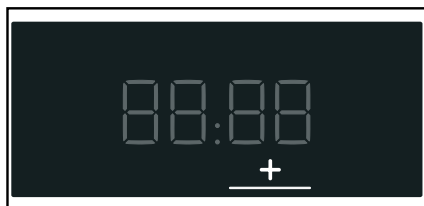

Na prikazovalniku se izmenično prikazujeta **CP** in trajanje programa.

6. Odstranite posodo za kondenzirano vodo v vodoravni smeri in jo izpraznite.

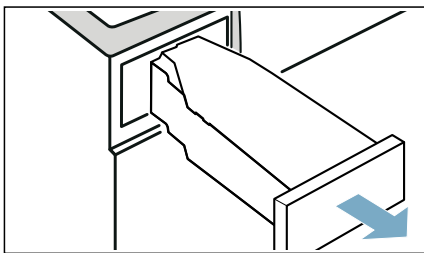

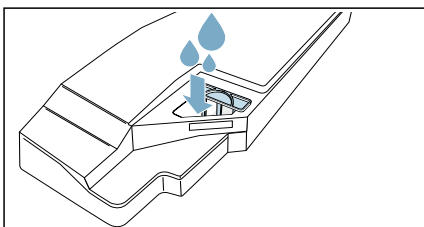

7. V posodo za kondenzat nalijte eno stekleničko originalnega sredstva za nego aparata in pribl. 1 ½ liter tople vode iz pipe.

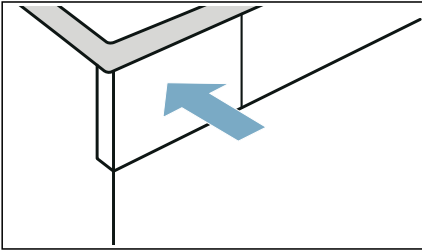

**Opomba:** Polno posodo za kondenzat vedno držite vodoravno, da se tekočina ne polije.

8. Posodo za kondenzacijsko vodo do konca potisnite v ležišče, tako da se zaskoči.



9. Pritisnite  (Zagon/Prekinitev). Začne se program za nego aparata in oglasi se zvočni signal. Čez približno 3 ure aparat prekine nego aparata in na prikazovalniku utripa preostali čas trajanja programa.
10. Odstranite posodo za kondenzirano vodo v vodoravni smeri in jo izpraznite.

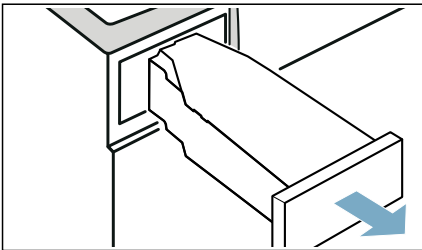

11. V posodo za kondenzat nalijte pribl. 1 ½ liter tople vode iz pipe.

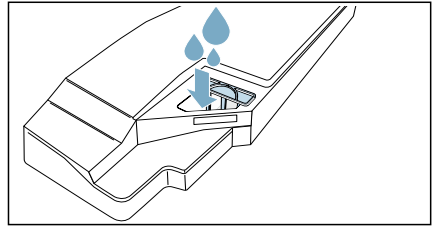

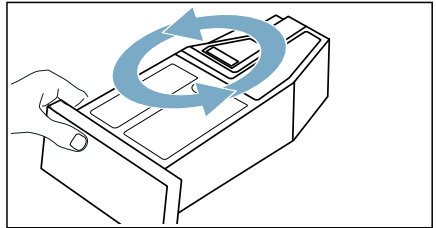

**Opomba:** Polno posodo za kondenzat vedno držite vodoravno, da se tekočina ne polije.

12. Posodo za kondenzat previdno obrnite v vodoravni položaj in jo izpraznite, da odlijete ostanke originalnega sredstva za nego.

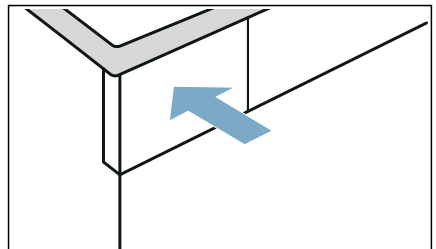

13. V posodo za kondenzat nalijte še pribl. 1 ½ liter tople vode iz pipe.
14. Posodo za kondenzacijsko vodo do konca potisnite v ležišče, tako da se zaskoči.



**15.** Pritisnite  (Zagon/Prekinitev). Program za nego aparata se nadaljuje. Na prikazovalniku se ob koncu nege aparata prikaže *End* in oglasi se zvočni signal.

**16.** Znova izpraznite posodo za kondenzirano vodo.

**17.** Posodo za kondenzacijsko vodo do konca potisnite v ležišče, tako da se zaskoči.

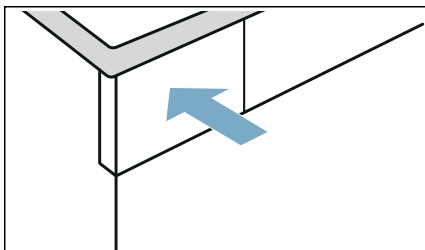

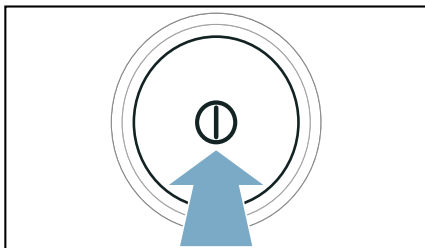

**18.** Pritisnite tipko , da izklopite aparat.



Izvedli ste nego aparata.

## Pomoč glede stroja

Motnje	Vzrok/ukrep
Aparat se ne zažene	Preverite omrežni vtič in varovalke.
Mečkanje perila.	<ul style="list-style-type: none"> <li>■ Maksimalna količina perila je bila prekoračena ali pa je bil za vrsto perila izbran napačen program. V razpredelnici s programi boste našli vse potrebne informacije. → <i>Stran 23</i></li> <li>■ Perilo vzemite iz bobna takoj po sušenju. Če bo perilo dalj časa ležalo v bobnu, se bo zmečkalo.</li> </ul>
Voda izteka.	<ul style="list-style-type: none"> <li>■ Aparat morda stoji postrani. Izravnajte aparat.</li> <li>■ Preverite, ali je v talni enoti: <ul style="list-style-type: none"> <li>– pokrov toplotnega izmenjevalnika pravilno zaprt.</li> <li>– tesnilo pokrova toplotnega izmenjevalnika čisto.</li> </ul> → <i>Stran 38</i> </li> <li>■ Če je nameščena opsijska odtočna cev*, potem se prepričajte, da je ta odtočna cev pravilno priključena.</li> </ul>
Prikazano trajanje programa se med postopkom sušenja spreminja.	Ni napake. Sensor vlage določa preostanek vlage v perilu in prilagodi trajanje programa (razen časovni programi).
Perilo se ne posuši pravilno ali pa je še premokro.	<ul style="list-style-type: none"> <li>■ Toplo perilo je na otip po koncu programa bolj vlažno, kot je v resnici. Perilo razgrnite in pustite, da se ohladi.</li> <li>■ Prilagodite cilj sušenja ali pa povečajte stopnjo sušenja. S tem se podaljša čas sušenja temperatura pa ostane enaka.</li> <li>■ Za naknadno sušenje še mokrega perila izberite časovni program.</li> <li>■ Izberite časovni program za manjšo količino in za posameze kose perila.</li> <li>■ Ne prekoračite največje količine perila programa. → <i>Stran 23</i></li> <li>■ Očistite senzor vlažnosti v bobnu. Na senzorju se lahko začne nabirati fina plast vodnega kamna ali ostanki pralnih in negovalnih sredstev, kar lahko vpliva na njegovo delovanje. → <i>Stran 37</i></li> <li>■ Sušenje je bilo zaradi izpada električne energije, zaradi polne posode za kondenzirano vodo ali zaradi prekoračitve maks. časa sušenja prekinjeno.</li> </ul> <p><b>Opomba:</b> Upoštevajte tudi nasvete za perilo. → <i>Stran 27</i></p>
Program se ne zažene	<p>Prepričajte se, da</p> <ul style="list-style-type: none"> <li>■ so vrata zaprta</li> <li>■ je  3sec (Varovalo za otroke) deaktiviran</li> <li>■ ste pritisnili  (Zagon/Prekinitev)</li> </ul> <p><b>Opomba:</b> Če ste z  (Konec v) nastavili zakasnitev programa, se bo program zagnal pozneje.</p>

Čas sušenja je predolg.	<ul style="list-style-type: none"> <li>■ Stroj je lahko onesnažen z vlakni. To povzroči daljši čas sušenja. Odstranite nitke. → <i>Stran 32</i></li> <li>■ Toplotni izmenjevalnik je lahko onesnažen z vlakni. Opravite preprosto nego aparata. → <i>Stran 42</i></li> <li>■ Blokirana odprtina za dovod zraka ali odprtina za dovod zraka, ki ni prosto dostopna, lahko podaljša čas sušenja. Odprtina za dovod zraka mora biti prosto dostopna.</li> <li>■ Če je temperatura v prostoru nižja od 15 °C in višja 30 °C, se lahko čas sušenja podaljša.</li> <li>■ Nezadostno kroženje zraka v prostoru podaljša čas sušenja. Dovolj prezračite prostor.</li> </ul>
Nastanek neprijetnega vonja v aparatu	Opravite intenzivno nego aparata. → <i>Stran 43</i>
Vlažnost v prostoru se povečuje.	Poskrbite za zadostno zračenje.
Nenavaden hrup med sušenjem.	Zaradi delovanja kompresorja in črpalke nastajajo pri sušenju popolnoma običajni zvoki. To ne pomeni, da aparat ne deluje pravilno.
Aparat je kljub sušenju na otip hladen.	Ni napake. Aparat s toplotno črpalčko suši učinkovito tudi pri nizkih temperaturah.
Prekinite program sušenja.	Če se program sušenja zaradi izpada električnega toka prekine, potem program zaženite ponovno ali pa perilo odstranite in razgrnite.
V posodi za kondenzirano vodo ostaja voda, čeprav je na stroj priključena odtočna cev*.	Če je nameščena odtočna cev*, zaradi funkcije samodejnega čiščenja sušilnega stroja v posodi za kondenzirano vodo ostane nekaj vode.
* glede na opremo stroja ali razpoložljivo dodatno opremo	

**Opomba:** Če motnje ne morete odpraviti sami tako, da aparat vklopite in izklopite, potem se obrnite na servisno službo. → *Stran 52*





## Transport aparata

### **⚠ Opozorilo**

#### **Nevarnost poškodb/materialne škode/poškodb aparata!**

Če primete za izstopajoče dele aparata (npr. vrata aparata), da bi aparat dvignili ali premaknili, se lahko ti deli odlomijo in povzročijo poškodbe.

Ne uporabljajte izstopajočih delov aparata za premikanje aparata.

### **⚠ Opozorilo**

#### **Nevarnost poškodb!**

- Aparat je zelo težak. Če ga dvignete, se lahko poškodujete. Aparata ne dvigajte sami.
- Aparat ima ostre robove, na katerih si lahko porežete roke. Ne prijemajte aparata za ostre robove. Ko dvigate aparat, uporabite zaščitne rokavice.

#### **Aparat pripravite za transport, kot sledi:**

1. Odstranite posodo za kondenzirano vodo v vodoravni smeri in jo izpraznite.

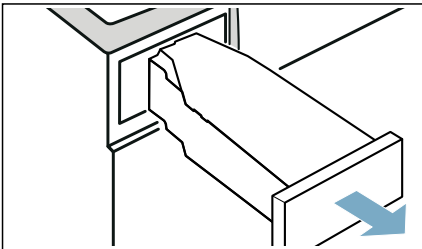

2. Ponovno vstavite posodo za kondenzirano vodo v aparat, da se občutno zaskoči.

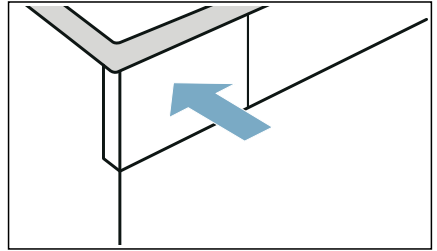

3. Aparat vklopite.
  4. Nastavite poljubni program.
  5. Pritisnite **▷|||** (Zagon/Prekinitvev).
  6. Počakajte 5 minut. Kondenzirana voda se odčrpava.
  7. Znova izpraznite posodo za kondenzirano vodo.
  8. Izklopite aparat.
  9. Izključite vtič aparata iz električnega omrežja.
- Aparat je zdaj pripravljen na transport.

### **Pozor!**

#### **Materialna škoda in škoda na aparatu**

Kljub odčrpanju je v aparatu še vedno nekaj vode. Preostanek vode lahko izteče in povzroči materialno škodo. Zato aparat vedno transportirajte v stoječi legi.



## Vrednosti porabe

### Tabela vrednosti porabe

Program	Število obratov, s katerim je bilo perilo ožeto (v vrt/min)	Trajanje** (v min)		Poraba energije** (v kWh)	
		8 kg	4 kg	8 kg	4 kg
<b>Bombaž</b>		<b>8 kg</b>	<b>4 kg</b>	<b>8 kg</b>	<b>4 kg</b>
Dovolj suho za zlaganje v omaro *	1400	132	87	1,22	0,74
	1000	148	95	1,44	0,85
	800	164	103	1,66	0,96
Dovolj suho za likanje *	1400	97	61	0,87	0,51
	1000	113	69	1,09	0,62
	800	129	77	1,31	0,73
<b>Preprosta nega</b>		<b>3,5 kg</b>		<b>3,5 kg</b>	
Dovolj suho za zlaganje v omaro *	800	57		0,43	
	600	66		0,53	

\* Nastavitev programa za preverjanje v skladu z veljavnim standardom EN61121.  
 \*\* Glede na vrsto tkanine, sestavo perila, ki se suši, vlažnost tkanine, nastavljeno stopnjo suhosti, količino perila, okoljske pogoje ter vklop dodatnih funkcij lahko pride do odstopanj od navedenih vrednosti.

### Najučinkovitejši program za bombažno perilo

Naslednji "Standardni program Bombaž" (označen s ) je primeren za sušenje običajno mokrega perila iz bombaža in je glede na kombinirano porabo energije najučinkovitejši program za sušenje perila iz bombaža.

Standardni programi za bombaž v skladu s trenutno veljavno uredbo EU 932/2012			
Program + rezultat sušenja	Količina perila (v kg)	Poraba energije (v kWh)	Trajanje programa (v min)
Bombaž + Dovolj suho za zlaganje v omaro	8/4	1,44/0,85	148/95

Nastavitev programa za za kontrolo in označevanje energije v skladu z direktivo 2010/30/EU.



## Tehnični podatki

### Dimenzije:

850 x 600 x 640 mm

(višina x širina x globina)

### Teža:

56 kg (odvisno od modela)

### Električni priključek:

Električna napetost 220 - 240 V, 50Hz

Nazivni tok 10 A

Nazivna moč 800 W

### Največja količina polnjenja:

8 kg

### Poraba moči v izklopljenem stanju:

0,10 W

### Poraba moči v vklopljenem stanju:

0,10 W

### Notranja osvetlitev pralnega bobna\*

### Temperatura v prostoru:

5 - 35°C

Ta proizvod vsebuje vire svetlobe razreda energetske učinkovitosti F. Viri svetlobe so na voljo kot nadomestni deli, ki jih sme zamenjati le za to izšolan strokovno osebje.



## Odlaganje odpadkov



Embalažo in aparat odstranite na okolju prijazen način. Ta naprava je označena po evropski direktivi 2012/19/ES o odsluženi električni in elektronski opremi (waste electrical and electronic equipment – WEEE). Ta direktiva določa vračanje in recikliranje odsluženi aparatov v celotni Evropski uniji.

### Pozor!

### Nevarnost požara/nevarnost zastrupitve/ materialna škoda in poškodbe aparata

Aparat vsebuje okolju prijazna, a gorljiva hladilna sredstva R290. Neprimerno odstranjevanje lahko povzroči požar ali zastrupitve. Aparat odstranite na primeren način in ne poškodujte cevi krogotoka hladilne tekočine.

\* odvisno od opreme stroja



## Servisna služba

Če motnje ne morete odpraviti sami, tako da vklopite in izklopite aparat, se obrnite na pooblaščenih servis. → Seznam pooblaščenih servisov v prilogi ali na zadnji strani

Za vas bomo vedno našli primerno rešitev, tudi zato, da preprečimo nepotrebne obiske serviserjev.

Pooblaščenemu servisu vedno sporočite številko izdelka (št. E) in proizvodno številko (FD) aparata.

E-Nr. _____	FD _____
-------------	----------

Št. E      Številka izdelka  
FD      Proizvodna številka

Te podatke najdete \*glede na model: na notranji strani vrat\*/odprti servisni loputi\* in na zadnji strani aparata.

### **Zaupajte znanju proizvajalca.**

Obrnite se na nas. Tako si zagotovite popravilo z originalnimi nadomestnimi deli, ki ga opravijo šolani servisni tehniki.



---

---

---

---

---

---

---

---

---

---

---

---

---

---

---

---

---

---

---

---

---





\_\_\_\_\_

\_\_\_\_\_

\_\_\_\_\_

\_\_\_\_\_

\_\_\_\_\_

\_\_\_\_\_

\_\_\_\_\_

\_\_\_\_\_

\_\_\_\_\_

\_\_\_\_\_

\_\_\_\_\_

\_\_\_\_\_

\_\_\_\_\_

\_\_\_\_\_

\_\_\_\_\_

\_\_\_\_\_

\_\_\_\_\_

\_\_\_\_\_

\_\_\_\_\_

\_\_\_\_\_

\_\_\_\_\_



## Zahvaljujemo se vam za nakup Bosch hišnega aparata!

Registrirajte svojo novo napravo na MyBosch in takoj izkoristite:

- **Strokovne nasvete in namige za vašo napravo**
- **Možnosti podaljšanja garancije**
- **Popuste za dodatno opremo in nadomestne dele**
- **Digitalni priročnik in vse podatke o napravi na enem mestu**
- **Preprost dostop do storitve Bosch hišni aparati**

Brezplačna in preprosta registracija – tudi na mobilnih telefonih:

[www.bosch-home.com/welcome](http://www.bosch-home.com/welcome)



## Potrebujete pomoč? Našli jo boste tukaj.

Strokovni nasveti za vaše Bosch hišne aparate, pomoč pri težavah ali popravilo pri Boschevih strokovnjakih.

Odkrijte številne načine, kako vam lahko Bosch pomaga:

[www.bosch-home.com/service](http://www.bosch-home.com/service)

**Kontaktni podatki za vse države so navedeni v priloženem imeniku servisov.**

**Robert Bosch Hausgeräte GmbH**

Carl-Wery-Straße 34

81739 München, GERMANY

[www.bosch-home.com](http://www.bosch-home.com)



**9001574759** (0010)

sl